



CATALOGUS

2021-2022



INDEX

01 MACHINES

01.1 SLIJPMACHINES 20

Borenslijpmachines

OPTIMUM
MACHINEN - GERMAN

20



Band- & schijfschuermachines

OPTIMUM
MACHINEN - GERMAN

21



Slijpmachines

OPTIMUM
MACHINEN - GERMAN

22



Band- & schijfschuermachines

metalkraft
Werkzeuge & Maschinen

30



Band- & schijfschuermachines

MW TECH

32



Slijpmachines

MW TECH

34



01.2 ZAAGMACHINES 36

Bandzaagmachines

OPTIMUM
MACHINEN - GERMAN

36



Bandzaagmachines

metalkraft
Werkzeuge & Maschinen

52



Afkortzaagmachines

metalkraft
Werkzeuge & Maschinen

64



01.3 TAPARMEN 70

Pneumatische taparmen

MW TECH

70



Elektrische taparmen

MW TECH

71



01.4 BOORMACHINES 72

Magneetboormachines

metalkraft
Werkzeuge & Maschinen

72



Boormachines met riem-snaraandrijving

OPTIMUM
MACHINEN - GERMAN

74



Boormachines met tandwiel aandrijving

OPTIMUM
MACHINEN - GERMAN

90



Kolomboorfreemachines

OPTIMUM
MACHINEN - GERMAN

96



Radiaalboormachines

OPTIMUM
MACHINEN - GERMAN

98



01.5 FREESMACHINES 104

Boorfreemachines

OPTIMUM
MACHINEN - GERMAN

104



Torenfreemachines

OPTIMUM
MACHINEN - GERMAN

117



Universele freemachines

OPTIMUM
MACHINEN - GERMAN

120



01.6 DRAAIBANKEN 124

Draaibanken

OPTIMUM
MACHINEN - GERMAN

124



Draaibanken

MW TECH

148



01.7 CNC GESTUURDE MACHINES 152

CNC gestuurde machines  152



01.8 PLAATBEWERKINGS-MACHINES 154

Profielbuigmachines  156



Buigmachines  167



Plooiachines  168



Voormachines  174



Ontbraammachines  175



Hefboom plaatscharen  176



Knip- & plaatscharen  178



Plaatrolmachines  184



Vlakslijpmachines  190



Vlakslijpmachines  194



Ponsknipmachines  198



01.9 VERBRUIKSGOEDEREN & ACCESSOIRES 206

Digitaal meten  208



Machieverlichting  210



Koelinrichting  213



Slijpmachines  220



Veiligheidsafscherming  221



Klemgereedschap  224



Verspaningsaccessoires  251



Klemgereedschap  256



Rollenbanen & Materiaalsteunen  270



Zaagbladen  274



Slijpassoires  277



Oliën & koelmelk  284



Boren, tappen & kussens  286



INDEX

01 MACHINES

01.10 HOUTBEWERKINGS- MACHINES

298

Lintzaagmachines



300



Afkortzaagmachines



302



Tafelzaagmachines



304



Formaatzaagmachines



306



Freemachines



308



Werkbanken



309



Slijpmachines



310



Band- &
schijfschuurmachines



312



Vlak- & vandiktebanken



316



Houtdraaibanken



322



Houtdraaibanken



324



Schuurmachines



326



Freestafels



330



Lintzaagmachines



331



Vlak- & vandiktebanken



332



Tafelcirkelzaagmachines



334



Tafelcirkelzaagmachines



336



Paneelzaagmachines



340



Stof- & spaanderzuigers



344



Stof- & spaanderzuigers



346



Accessoires



350



01.11 COMPRESSOREN 360

Direct aangedreven		362	
Riemaangedreven		370	
Stationair		379	
Koeldrogers		380	
Snelkoppelingen		381	
Waterafscheiders- drukluftfilters		382	
Condensatieafscheiders		384	

01.12 PNEUMATISCH GEREEDSCHAP 388

Airbrush		388	
Blaasgereedschap		390	
Pneumatische vetpompen		394	
Reinigingspistolen		395	
Slagmoersleutels		396	
Handboormachines		399	
Haakse ratelsleutels		400	
Slijpmachines		401	
Schuurmachines		402	
Plaatbewerkings- gereedschap		405	
Hakhamers		408	
Luchtslangen		409	

INDEX

02 AUTO

02.1 BATTERIJLADERS 410

Batterijladers **TELWIN** 412

Batterijstarters-laders **TELWIN** 414

Batterijtesters & stroomomvormers **TELWIN** 418

Batterijstarters-boosters **TELWIN** 420



02.2 HEFBRUGGEN VOOR GARAGE 426

2-kolomshefbruggen **MW TOOLS** 426

Schaarliften **MW TOOLS** 429

4-kolomshefbruggen **MW TOOLS** 432

Uitlijnapparaten **MW TOOLS** 434

2-kolomshefbruggen **OMCN** 438

Schaarliften **OMCN** 446

4-kolomshefbruggen **OMCN** 450

Kriks **OMCN** 453

Schaarhefbruggen **OMCN** 454



02.3 BANDENMONTEER- MACHINES 456

Bandendemonteer machines **MW TOOLS** 456

Bandenvulpistolen **MW TOOLS** 458

Bandendemonteer machines **OMCN** 460



02.4 BANDENUITLIJNMACHINES 464

Bandenuitlijn machines **MW TOOLS** 464

Bandenuitlijn machines **OMCN** 466



02.5 TRANSPORT & OPSLAG VAN VLOEISTOFFEN 468

Vloeistofpompen **MW TOOLS** 468

Hevelpompen **MW TOOLS** 470

Opvangunits **MW TOOLS** 471



Brandstofpompen **MW TOOLS** 472

Smeerunits **MW TOOLS** 478

Vernevelaars  484

Opvangunits  485

Smeerunits  486

Brandstofopslag tanks **MW TOOLS** 492



02.6 KRIKS 496

Hydraulische rolkriks **MW TOOLS** 498

Hydropneumatische rolkriks **MW TOOLS** 502

Hydropneumatische rolkriks  506

Hydropneumatische putkriks  510

Hydropneumatische kriks **MAMMUT** 514

Fleskriks & garagestands **MW TOOLS** 518

Assteunen, fleskriks & transmissiekriks **OMCN** 520

Hydraulische cilinders **OMCN** 524

Hydraulische rolkriks **OMCN** 528



02.7 GARAGEMATERIAAL 532

Trolleys & steunen **OMCN** 532

Lakdrogers **MW TOOLS** 534

Spuitcabines **MW TOOLS** 536

Montagestoelen **MW TOOLS** 538



02.8 WERKPLAATSKRANEN 539





Werkplaatskranen **MW TOOLS** 539

Werkplaatskranen **OMCN** 541



03 WORKSHOP

03.1 INTERN TRANSPORT 544

Verhuistoestellen	MW TOOLS	544	
Steekwagens	MW TOOLS	548	
Platformwagens	MW TOOLS	549	
Transpalletwagens	Unicraft	552	
Transpalletwagens	MW TOOLS	553	
Stapelaars	MW TOOLS	556	
Schaarheftafels	MW TOOLS	560	

03.2 WERKPLAATSMEUBILAIR 564

Werkbanken	MW TOOLS	566	
Ladenkasten	MW TOOLS	572	
Wandpanelen & wandkasten	MW TOOLS	573	
Opbergkasten	MW TOOLS	574	
Brandwerende kasten	MW TOOLS	576	
Kleerkasten	MW TOOLS	577	
Rubbermatten	MW TOOLS	578	

03.3 WERKPLAATSMEUBILAIR 582

Ladenkasten	HECO	584	
Opbergkasten	HECO	608	

Wandpanelen & wandkasten **HECO** 616



Werkbanken **HECO** 622



03.4 MILIEUVOORZIENINGEN IN DE WERKPLAATS 630

Opvangbakken voor jerrycans **MW TOOLS** 630



Opvangbakken voor vaten **MW TOOLS** 631



Opvangbakken voor IBC **MW TOOLS** 634



Absorptiematerialen **MW TOOLS** 637



03.5 SIGNALISATIE & VEILIGHEID 638

Verkeerskegels **MW TOOLS** 638



Afzetpalen **MW TOOLS** 640



Schaar- & bouwhekken **MW TOOLS** 642



Afbakening & signalisatie **MW TOOLS** 644



Veiligheidsstops & -beugels **MW TOOLS** 648



Parkeerstops & -beugels **MW TOOLS** 654



Fietsenrekken **MW TOOLS** 656



Veiligheidsspiegels **MW TOOLS** 658



Kabelbruggen **MW TOOLS** 660



Verkeersdrempels **MW TOOLS** 666





INDEX

04 EQUIPMENT

04.1 OPROLHASPELS 672

Perslucht	MW TOOLS	674	
Elektriciteit	MW TOOLS	675	
Water	MW TOOLS	675	
Vet, olie, diesel & adblue	MW TOOLS	676	
Perslucht	ZECA	678	
Water	ZECA	678	
Elektriciteit	ZECA	680	
Perslucht		684	
Water		684	
Vet, olie, diesel & adblue		689	
Lassen		691	
Elektriciteit		691	







04.2 REINIGINGSTOESTELLEN 694

Onderdelenreinigers	MW TOOLS	694	
Ultrasoonreinigers	MW TOOLS	697	
Stof- & waterzuigers	cleancraft	700	

04.3 TAKELS & LIEREN 706

Handtakels & manuele lieren	MW TOOLS	706	
Elektrische takels 230V	MW TOOLS	708	
Loopkatten, balkklemmen, platenklemmen & trolleys	MW TOOLS	714	
Portaalcransen & hefmagneten	MW TOOLS	715	
Rails, sjorbanden & hijsbanden	MW TOOLS	716	
Elektrische lieren 12/24V	MW TOOLS	718	
Bouwkranen	MW TOOLS	720	

04.4 WERKPLAATSPERSEN 722

Hydraulische persen	MW TOOLS	724	
Hydropneumatische persen	MW TOOLS	725	
Motorische persen	MW TOOLS	727	
Hydraulische persen	OMCN	729	
Hydropneumatische persen	OMCN	730	
Motorische persen	OMCN	731	

04.5 STRAALTOESTELLEN 734

Soda straaltoestellen & mobiele zandstraalketels	MW TOOLS	734	
Zandstraalcabines	MW TOOLS	735	
Accessoires voor zandstraaltoestellen	MW TOOLS	739	
Hogedruk straalcabines	MW TOOLS	740	

04.6 LASAPPARATEN & PLASMASNIJDERS

744

Lashelmen

MW TOOLS 745



MMA lasapparaten

MW TOOLS 746



MIG-MAG lasapparaten

MW TOOLS 748



TIG lasapparaten

MW TOOLS 754



Plasmasnijders

MW TOOLS 759



Lasafzuiging

MW TOOLS 760



MMA lasapparaten

TELWIN 763



MIG-MAG lasapparaten

TELWIN 764



Plasmasnijders

TELWIN 766



Puntlasapparaten

TELWIN 768



04.7 GENERATOREN

772

Generatoren

MW TOOLS 772



04.8 VERWARMINGSTOESTELLEN

776

Dieselmodellen infrarood

MW TOOLS 776



Dieselmodellen

MW TOOLS 777



Gasmodellen

MW TOOLS 778



Elektrische modellen infrarood

MOET 779



Elektrische modellen

MW TOOLS 782



04.9 VENTILATOREN

784

Luchtreinigingstoestellen

MW TOOLS 784



Sneldraaiende ventilatoren

MW TOOLS 786



Traagdraaiende ventilatoren

MW TOOLS 790



Industriële ventilatoren

MW TOOLS 792



Vloerventilatoren

MW TOOLS 795



04.10 KOELUNITS

796

Koelunits

MW TOOLS 796



04.11 BOUWDROGERS

800

Bouwdrogers

MW TOOLS 800



04.12 TRILPLATEN

804

Trilplaten

MW TOOLS 804



04.13 MINIDUMPERS

808

Elektrische aandrijving

MW TOOLS 808



Bezinemotor aandrijving

MW TOOLS 811



04.14 WERFOPSLAG

816

Transportkisten

MW TOOLS 816



04.15 OPRIJPLATEN

819

Oprijplaten

MW TOOLS 820



loop -en rijbruggen

MW TOOLS 826

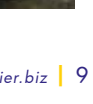
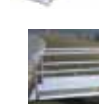

INDEX

05 TOOLS

05.1 GEREEDSCHAPSKOFFERS, -WAGENS & -SETS

Gereedschapssets in koffers	MW TOOLS	829
Gereedschapskoffers & wagens	MW TOOLS	834
Gereedschapssets in wagens	MW TOOLS	840



05.2 GEREEDSCHAPSKOFFERS, -WAGENS & -SETS

Gereedschapssets in koffers	TENGOOLS	845
Gereedschapskoffers & -wagens	TENGOOLS	852
Gereedschap in trays PS	TENGOOLS	862
Gereedschap in trays EVA	TENGOOLS	890
Gereedschapssets in wagens	TENGOOLS	902



05.3 DOPPEN

Doppen	TENGOOLS	920
Dopbitsen	TENGOOLS	924
Adaptors	TENGOOLS	926
Verlengstukken	TENGOOLS	927
Ratels	TENGOOLS	928
Doppensets	TENGOOLS	930
Slagdommen	TENGOOLS	946



05.4 SLEUTELS

Steeksleutels	TENGOOLS	956
Steekringsleutels	TENGOOLS	958
Ringsleutels	TENGOOLS	964



Flexring-, haakpin- & pijpsleutels



967



Schroefleutels



968



Stiftsleutels



969



05.5 SCHROEVENDRAAIERS & MOMENTSLEUTELS

974

Schroevendraaiers



974



Schroevendraaiers 1000V



982



Bitshouders



984



Bitssets



984



Momentsleutels



988



05.6 TANGEN

992

Zijkniptangen



992



Kabelknijptangen



993



Combinatietangen



994



Bektangen



995



Tangen 1000V



996



Waterpomptangen



997



Circlipstangen



999



Griptangen



1000



Spanvijzen



1003



Ontmantel- & krimptangen MW TOOLS 1004



Kabelschoentangen MW TOOLS 1005









Riveteertangen MW TOOLS 1008







05.7 SLAGGEREEDSCHAP & AUTOTOOLS

		1012	
Service- & autotools		1012	
Magneten & inspectiegereedschap		1018	
Slaggereedschap		1020	
Poulietrekkers		1026	
Bankschroeven		1029	
Snij- & vijlgereedschap		1030	

05.8 SLANGKLEMMEN

		1038	
Staalverzinkt & roestvrij staal		1039	
Multiband & wingspade		1042	
Sets		1044	

05.9 VERLICHTINGSMATERIAAL

		1046	
Handlampen		1046	
Werflampen		1048	

05.10 PERSOONLIJKE BESCHERMINGSMATERIALEN

		1052	
Veiligheidsschoenen		1052	

05.11 MEETGEREEDSCHAP

		1056	
Multimeters	LIMIT	1057	
Ampèremeters	LIMIT	1060	
Spanningstesters	LIMIT	1061	
Inspectieapparatuur	LIMIT	1062	
Kruislijnlasers	LIMIT	1064	
Tacho- & vochtmeters	LIMIT	1067	
Thermometers	LIMIT	1068	
Weegschalen	LIMIT	1069	
Schuifmaten	LIMIT	1070	
Waterpassen		1072	
Meetklokken	LIMIT	1073	
Passers	LIMIT	1074	
Winkelhaken	LIMIT	1076	
Gradenbogen	LIMIT	1079	
Kalibers	LIMIT	1080	
Diepte- & diktemeters	LIMIT	1082	
Lasmaten, eindmaten & markeergereedschap	LIMIT	1085	
Micrometers	LIMIT	1090	
Kraspennen	LIMIT	1094	
Hoogtemeters	LIMIT	1095	
Maatlatten & rolmeters	LIMIT	1096	
Meetaccessoires op machines		1098	



leidinggevende importeur en verdeler van

PROFESSIONELE TOOLS & MACHINES VOOR DE WERKPLAATS

Al sinds 1992 groeit en investeert VYNCKIER in het optimaliseren en uitbreiden van de activiteit. Ons succes is gebaseerd op **kwaliteit voor de juiste prijs, directe service, praktijkgerichte opleiding** en een sterke **logistiek**.

GROTE VOORRAAD VIA ONS DISTRIBUTIECENTRUM

In ons state-of-the-art magazijn investeren we continu. Onze logistieke systemen zijn dan ook geoptimaliseerd en geïntegreerd met de systemen van onze logistieke partners.



1 500 M² EIGEN HERSTELDIENST

3 000 M² SHOWROOM

12 000 M² MAGAZIJN

KNOWHOW EN ERVARING

Onze **meertalige klantendienst** beantwoordt alle vragen, geeft **advies** bij productkeuzes of zoekt **oplossingen op maat**.

Onze **DIENST-NA-VERKOOP** met gekwalificeerde vaste technici zorgt voor een **correcte levering en volledige installatie**, elektrische aansluiting en indienststelling.

Onze **PRODUCTMANAGERS** stellen een **totaalpakket** samen waarbij ze niet alleen oog hebben voor de producten en hun kwaliteit. Ze evalueren verschillende leveranciers op levergarantie en dienst na verkoop.



SECTOREN:

- x industrie
- x bouw
- x automotive
- x technisch onderwijs



ALLE NODIGE TECHNISCHE ONDERSTEUNING

Dankzij onze one-to-one opleidingen haalt de klant alles uit zijn apparatuur. Handleidingen en wisselstukkenlijsten zijn **makkelijk beschikbaar** in de **eigen taal**. Herstellingen gebeuren in de eigen werkplaats, bij de klant of op de werf. Dankzij onze **korte interventietijd** is de klant snel geholpen. Voor grotere of complexere toestellen verzorgen wij ook onderhoud op maat.

oplossing op maat?

Aarzel niet om één van onze dealers te contacteren. We bespreken uw project en komen vast tot een oplossing. Meer info: www.vynckier.biz

KWALITATIEVE
PRODUCTEN EN DIENSTEN
VOOR DE WERKPLAATS



SUCCES & PRODUCTIVITEIT
MAXIMALISEREN



ALLES SNEL OP UW WERKPLAATS

In ons centraal magazijn hebben we **60.000 producten in voorraad**. Via ons netwerk van **professionele dealers** kunnen we een snelle levering garanderen: binnen de 24 uur in de Benelux en binnen de 72 uur in andere Europese landen.

De dealers zijn het **eerste aanspreekpunt** voor de eindklanten. Als experts staan zij u dagelijks bij met productadvies, informatie over nieuwe trends en professionele begeleiding.

levering 
24U BENELUX
72U EUROPE

ONZE 4 KEYS

- x betrouwbare leveranciers
- x levergarantie
- x dienst na verkoop
- x experts met advies

VAN SCHROEVENDRAAIER TOT CNC-MACHINE

Wij hebben het grootste aanbod **hulpmiddelen** van uitsluitend **kwaliteitsmerken** die een gebruiksvriendelijke oplossing bieden voor elke toepassing. Als **VYNCKIER** het aanbiedt, ben je zeker dat het goed is.

Onze producten delen we op in 5 groepen:

- 01 MACHINES / machines voor metaal en hout
- 02 AUTO / uitrusting voor de autowerkplaats
- 03 WORKSHOP / werkplaatsmeubilair
- 04 EQUIPMENT / uitrusting, HVAC, bouw en veiligheid voor de werkplaats
- 05 TOOLS / handgereedschappen



ONZE MERKEN

OPTIMUM®
MASCHINEN - GERMANY



HECO

aircraft®
Drucklufttechnik

Limit



metalkraft®
Metallbearbeitungsmaschinen

MW TECH

ZETA

cleancraft®
Reinigungstechnik

MW TOOLS

TELWIN
FOR THE INNOVATION

holzkraft®
Holzbearbeitungsmaschinen

JET

OMCN

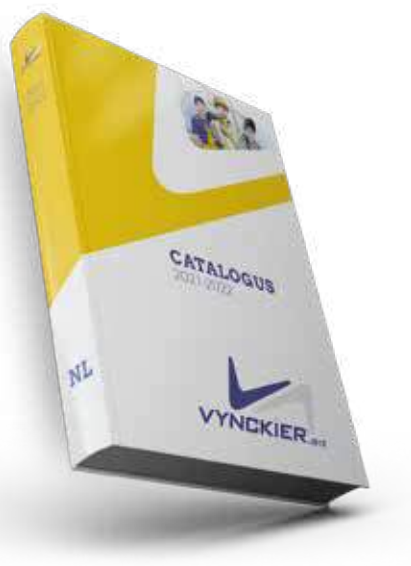

ontdek alles in DE CATALOGUS

Om de 24 maanden verspreiden we in de Benelux een gedrukte versie van onze catalogus, met een oplage van meer dan **30 000 stuks**. Met tussentijdse updates houden we ons aanbod bovendien onder de aandacht.

LET'S GET DIGITAL

VYNCKIER.BIZ

dagelijkse update

Onze website wordt **dagelijks geüpdated** met de meest recente productinformatie en prijzen.

Eindgebruikers kunnen via de website eveneens een VYNCKIER dealer zoeken.



✓ BUSINESS.EU

uw persoonlijke toegang

Via VBUSINESS hebben VYNCKIER dealers toegang tot business to business informatie, en een reeks handige tools. Zo kan men online **bestellingen plaatsen** op een snelle en zeer gebruiksvriendelijke manier. Men kan ook alle openstaande orders en lopende herstellingen opvolgen. Het is eveneens mogelijk om steeds up-to-date **stock te raadplegen** en **handleidingen te downloaden**.

✓ ACADEMY

VYNCKIER investeert in opleiding niet enkel voor eigen personeel, maar ook voor zijn verdelers. We zijn ervan overtuigd dat een erkende VYNCKIER verdeler de eindklant op een **professionele manier uitleg en technische ondersteuning** moet kunnen geven. Daarom heeft VYNCKIER opleidingen ontwikkeld die zowel het accent leggen op een **doorgedreven productkennis** alsook op de manier waarop een verdeler zijn klanten vakkundig kan bijstaan en voorlichten.

Het gaat om **een ruim aanbod - gratis - technische opleidingen** voor medewerkers, klanten, dealers en scholen. Het aantal deelnemers blijft beperkt om de hoge kwaliteit te waarborgen.



EXPO 360

ontdek ons experience center

BEKIJK OP DE PLATTEGROND
WAAR U NAARTOE WIL!

KLICK OP DE PLEK EN
WE NEMEN U MEE...



U WANDELT DOORHEEN
ONZE SHOWROOM MET
BEHULP VAN EEN KLICK



ga zitten en
wandel binnen

WWW.V-EXPO360.COM



Onze **klantendienst** is elke dag bereikbaar van maandag tot donderdag van 8 tot 17 uur vrijdag tot 16 uur



Schrijf u in op onze **nieuwsbrief** via www.vynckier.biz. U ontvangt regelmatig tips, handige weetjes over onze producten, info over sponsorships, events en promoties



Vynckier Tools nv
Patrick Wagonlaan 7
B- 7700 Moeskroen
info@vynckier.biz
T + 32 56 56 14 66
F + 32 56 56 14 68

METAALBEWERKINGSMACHINES

Voor de hoogste kwaliteitseisen

OPTIMUM®

MASCHINEN - GERMANY

Optimum ontwerpt en ontwikkelt al **meer dan 35 jaar** machines voor metaalbewerking. Optimum onderscheidt zich door kwaliteit, nauwkeurigheid, duurzaamheid en zijn consistentie. Naast de eigen productievestigingen worden de machines ook samen met andere fabrikanten ontwikkeld; producenten die voldoen aan de hoogste kwaliteitseisen. Alle opgedane kennis wordt gebruikt voor een voortdurende ontwikkeling en verbetering van de Optimum producten. Vanaf de ontwikkeling, tot de serieproductie en tot bij de dienst-na-verkoop worden de producten zorgvuldig gemonitord. Dit resulteert in een hoog kwaliteitsniveau.

Kuize uit

- Boormachines
- Boorfreesmachines
- Lintzaagmachines
- Freesmachines
- Draaibanken
- Cirkelzaagmachines
- Polijstmachines
- Slijpmachines
- CNC machines
- Accessoires
- ...



De producten



Bent u op zoek naar een functionele machine met uitgebreide prestatiekenmerken aan een correcte prijs? Dan maakt u de juiste beslissing als u kiest voor een metaalbewerkingsmachine van Optimum.

Onze machines overtuigen door uitstekende prijs/kwaliteit, nauwkeurigheid, precisie en prestatie. De Optimum kwaliteit garandeert dat alle Optimum producten geproduceerd worden volgens hoge kwaliteitseisen.

Aftersales



Mocht u onze dienst-na-verkoop nodig hebben, dan staan wij tot uw beschikking met een ervaren aftersales team.

Een uitgebreide voorraad van reserveonderdelen kan indien nodig, op korte termijn geleverd worden. Onze service garandeert een standvastig gebruik van uw machine gedurende vele jaren.

Ons aanbod



01 MACHINES

02 AUTO

03 WORKSHOP

04 EQUIPMENT

05 TOOLS

COMPACTE, HANDIGE BORENSLIJPER VAN 2 TOT 13 MM.

Troeven:

- Boren slijpen zonder voorkennis
- Geldbesparend, uw eigen boren slijpen
- Tijdwinnend, verlies geen tijd om boren te gaan kopen
- Compact en handig
- Nefjes, snel en goed werken
- Gemakkelijk transporteerbaar

Geschikt voor:

- Het slijpen van spiraalboren uit HSS of hardmetaal (aparte diamantschijf 713100131)
- Iedere werkplaats, onderhoudsdienst, scholen en opleidingscentra, doe-het-zelver

Standaard geleverd met:

- 11 spantangen ER20 van \varnothing 2 tot 13 mm
- Nederlandstalige handleiding, opschriften, CE - kenmerk, en CE-attest volgens Machine richtlijn 2006/42/CE, en EMC Richtlijn 2014/30/CE



Order nr.	713100110	
Orig. nr.	GH10T	
Traploos instelbare snelheid	min-1	5.300
Slijphoek	°	90 - 135
Boorslijpcapaciteit	mm	2 - 13
Spanning	V	230V/1Ph ~50Hz
Vermogen	kW	0,18
Gewicht	kg	9,50
Afmetingen (l x b x h)	mm	310x180x190
Prijs	€	605,00

INFO Bekijk het volledige en up-to-date aanbod

Surf naar www.vynckier.biz/slijpmachines

COMPACTE, HANDIGE BORENSLIJPER VAN 3 TOT 30 MM.

Troeven:

- Boren slijpen zonder voorkennis
- Geldbesparend, uw eigen boren slijpen
- Tijdwinnend, verlies geen tijd om boren te gaan kopen
- Compact en handig
- Nefjes, snel en goed werken
- Gemakkelijk transporteerbaar

Geschikt voor:

- Het slijpen van spiraalboren uit HSS of hardmetaal (aparte diamantschijf 713100132)
- Iedere werkplaats, onderhoudsdienst, scholen en opleidingscentra, doe-het-zelver

Standaard geleverd met:

- Spantangen 6 x ER20 van \varnothing 3 tot 8 mm en 22 x ER40 \varnothing 8 tot 30 mm voor GH15T
- Nederlandstalige handleiding, opschriften, CE - kenmerk, en CE-attest volgens Machine richtlijn 2006/42/CE, en EMC Richtlijn 2014/30/CE



Order nr.	713100115	
Orig. nr.	GH15T	
Traploos instelbare snelheid	min-1	5.000
Slijphoek	°	90 - 145
Boorslijpcapaciteit	mm	3 - 30
Spanning	V	230V/1Ph ~50Hz
Vermogen	kW	0,45
Gewicht	kg	35,00
Afmetingen (l x b x h)	mm	450x240x270
Prijs	€	1.725,00

SCHIJSCHUURMACHINE VOOR METAAL- EN HOUTBEWERKING.

Troeven:

- Krachtige motor van 0,9 kW
- Slijptafel kantelbaar van -45 tot +45°
- Verstekaanslag instelbaar van -60 tot +60°
- Stabiele en solide behuizing
- Gebalanceerde aluminium schijfplaat voor een soepele werking
- Met afzuigmond 2 buitendiameters 30/38 mm

Geschikt voor:

- Veel toepassingsgebieden in zowel metaal als hout
- Ruw-, finiseer- en vormslijpen

Standaard geleverd met

- 1 kleefschijf korrel 60.

Tip: Wij raden het gebruik aan van steun- en klitschijven (velcro) bij vervanging van de schuurschijf, voor een vlugge en eenvoudige schijfwissel. Optionele steunschijf 713357801.



Order nr.	713310305	
Orig. nr.	TS305	
Spanning	V	230
Vermogen	kW	0,9
Diameter schijf	mm	305
Toerental	min-1	1420
Afmetingen tafel (b x d)	mm	155x440
Gewicht	kg	30,00
Afmetingen (l x b x h)	mm	440x445x365
Prijs	€	289,00

INFO

Velcro steunschijf 713357801

Hoekverstelling tafel - afzuigmond

“HEAVY DUTY” INDUSTRIËLE BANDSCHUURMACHINE OP VOET.

Troeven:

- Vibratievrije loop door een met rubber belegd drukwiel
- Met **verstelbaar slijpvlak** van 22° tot 50°
- Tweesnelheid krachtige 400V motor
- Eenvoudige en snelle schuurbandwissel
- Met verstelbare aanslag bovenaan
- Stevige, instelbare voet
- Voorzien van noodstop vooraan

Geschikt voor:

- Elke werkplaats of industriële omgeving
- Het slijpen van vlakken en boorden, en om af te ronden
- Lasvoorbereidingen

Standaard geleverd met:

- 2 afzuigopeningen ø 60 mm
- 1 verstelbare veiligheidsafscherming
- 1 schuurband korrel 60
- Nederlandstalige handleiding, opschriften, CE - kenmerk, en CE-attest volgens Machine richtlijn 2006/42/CE, en EMC Richtlijn 2014/30/CE

Tip: Een elektronische rem kan de stoptijd nog aanzienlijk worden ingekort van 10 sec. naar 3 sec., prijs op aanvraag

► NEW



Order nr.		713321155
Orig. nr.		GBS75 400V
Spanning	V	3x400
Vermogen	kW	1,5 / 2,2
Schuurbandafmetingen	mm	75x2000
Schuurbandsnelheid	m/s	29,4
Afzuigbuis binnen	mm	58
Afzuigbuis buiten	mm	60
Zwenkbereik tafel	°	22 - 50
Gewicht	kg	72,00
Afmetingen (l x b x h)	mm	1000x430x937
Prijs	€	985,00

“HEAVY DUTY” INDUSTRIËLE BANDSCHUURMACHINE OP VOET.

Troeven:

- Vibratievrije loop door een met rubber belegd drukwiel
- Met **verstelbaar slijpvlak** van 22° tot 50°
- Tweesnelheid krachtige 400V motor
- Eenvoudige en snelle schuurbandwissel
- Met verstelbare aanslag bovenaan
- Stevige, instelbare voet
- Voorzien van noodstop vooraan

Geschikt voor:

- Elke werkplaats of industriële omgeving
- Het slijpen van vlakken en boorden, en om af te ronden
- Lasvoorbereidingen

Standaard geleverd met:

- 2 afzuigopeningen ø 60 mm
- 1 verstelbare veiligheidsafscherming
- 1 schuurband korrel 60
- Nederlandstalige handleiding, opschriften, CE - kenmerk, en CE-attest volgens Machine richtlijn 2006/42/CE, en EMC Richtlijn 2014/30/CE

Tip: Een elektronische rem kan de stoptijd nog aanzienlijk worden ingekort van 10 sec. naar 3 sec., prijs op aanvraag

► NEW



Order nr.		713321160
Orig. nr.		GBS150 400V
Spanning	V	3x400
Vermogen	kW	1,5 / 2,2
Schuurbandafmetingen	mm	150x2000
Schuurbandsnelheid	m/s	29,4
Afzuigbuis binnen	mm	58
Afzuigbuis buiten	mm	60
Zwenkbereik tafel	°	22 - 50
Gewicht	kg	87,50
Afmetingen (l x b x h)	mm	1070x500x937
Prijs	€	1.119,00

STANDALONE AFZUIGING VOOR BANDSCHUURMACHINES.

Troeven:

- Tweemotorige cycloon afzuiging
- Weinig ruimte nodig
- Geluidsgeïsoleerd
- Externe 230V - permanente aansluiting
- Y-koppelstuk voor tweepijpsverbinding

Automatische opstart:

- Wanneer de bandschuurmachine wordt opgestart, start de afzuiging met een vertraging van 2 à 3 seconden. Het is dus niet noodzakelijk om de afzuiging bijkomend aan te sluiten
- De afzuiging blijft eveneens 2 à 3 seconden door werken na afsluiting van de bandschuurmachine
- Het residuele stof wordt afgezogen na het uitschakelen van de machine in lijn met het verwijderen van gevaarlijke stoffen

Geschikt voor:

- Bandschuurmachines Optimum, zoals BSM75, BSM150
- Andere bandschuurmachines

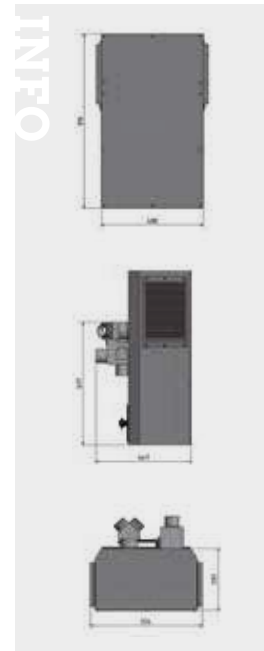

Order nr.		713107115
Orig. nr.		GU2 400V
Spanning	V	3x400
Vermogen	kW	2,6
Gewicht	kg	50,00
Afmetingen (l x b x h)	mm	524x447x816
Prijs	€	909,00

DUBBELE SLIJPMACHINE OPTIGRIND.

Troeven:

- Uitstekende prijs-prestatieverhouding
- Modern design
- Onderhoudsvrije motoren
- Kwalitatieve rollagers voor een geluidsarme loop

Geschikt voor:

- Elke werkplaats of industriële omgeving
- Het slijpen van vlakken, boorden en boren

Kenmerken:

- Zware behuizing
- Gebouwd voor professionele bewerking van metalen
- Voorzien van nullastspanning
- Lage voltage start (wit) en stop (zwart)
- Met twee verstelbare werkstukaanslag
- Met twee verstelbare oogbeschermglazen
- Met trillingsdempende gummivoeten
- Vervaardigd volgens CE-normen

Geleverd met:

- Twee slijpstenen, korrel 36 en 80.
- Nederlandstalige handleiding, opschriften, CE - kenmerk, en CE-attest volgens Machine richtlijn 2006/42/CE, en EMC Richtlijn 2014/30/CE



Inclusief 2 grijze slijpstenen (36/80)

Twee verstelbare oogbeschermglazen

Twee verstelbare werkstukaanslagen

Lage voltage start (wit) en stopknop (zwart)

Order nr.		713101505	713101510	713101515	713101520	713101525	713101530
Orig. nr.		GU15 230V	GU18 230V	GU20 230V	GU20 400V	GU25 400V	GU30 400V
Slijpsteenafm.(Ø x b x Ø as)	mm	150x20x16	175x25x32	200x30x32	200x30x32	250x40x32	300x50x75
Spanning	V	1x230	1x230	1x230	3x400	3x400	3x400
Vermogen	W	450	450	600	600	1500	2200
Gewicht	kg	12,00	14,00	20,00	20,00	37,00	66,00
Afmetingen (l x b x h)	mm	410x200x265	456x220x291	461x246x310	461x246x310	542x304x365	680x375x394
Prijs	€	169,00	191,00	254,00	255,00	368,00	1.125,00

SLIJPMACHINE MET BORSTEL OPTIGRIND.

Troeven:

- Uitstekende prijs-prestatieverhouding.
- Modern design
- Onderhoudsvrije motoren
- Kwalitatieve rollagers voor een geluidsarme loop

Geschikt voor:

- Elke werkplaats of industriële omgeving
- Het slijpen / borstelen van vlakken, boorden en slijpen van boren, etc.

Kenmerken:

- Zware behuizing
- Gebouwd voor professionele bewerking van metalen
- Lage voltage start (wit) en stop (zwart)
- Voorzien van nullastspanning
- Met een verstelbare werkstukaanslag aan de slijpsteen zijde
- Oogbeschermglas aan de slijpsteen zijde.
- Speciale borstelbehuizing, verdraaibaar, en voorzien voor een afzuiging
- Met trillingsdempende gummivoeten
- Vervaardigd volgens CE-normen

Geleverd met:

- Slijpsteen, korrel 36.
- Rondborstel met draaddikte van 0,3 mm
- Nederlandstalige handleiding, opschriften, CE - kenmerk, en CE-attest volgens Machine richtlijn 2006/42/CE, en EMC Richtlijn 2014/30/CE



Inclusief slijpsteen en slijpborstel

Speciale borstelbehuizing, verdraaibaar

Order nr.		713101600	713101605	713101610	713101615	713101620
Orig. nr.		GU15B 230V	GU18B 230V	GU20B 230V	GU20B 400V	GU25B 400V
Spanning	V	1x230	1x230	1x230	3x400	3x400
Slijpsteenafm.(Ø x b x Ø as)	mm	150x20x16	175x25x32	200x30x32	200x30x32	250x40x32
Vermogen	W	450	450	600	600	1500
Borstelafmetingen (diameter x b x asgat)	mm	150x20x32	175x20x32	200x25x32	200x25x32	250x30x32
Gewicht	kg	11,30	12,70	17,10	17,10	30,20
Afmetingen (l x b x h)	mm	495x305x305	495x305x305	580x345x335	580x345x335	650x380x385
Prijs	€	216,00	225,00	266,00	271,00	396,00

UNIVERSELE MACHINEVOET VOOR SLIJPMOLENS GU3.

Troeven:

- Met wateropvangbak
- Geringe ruimte
- Met 1 inlegplank

Geschikt voor:

- Slijpmolens GU15 tot GU25
- Slijpmolens met een zelfde voetafdruk

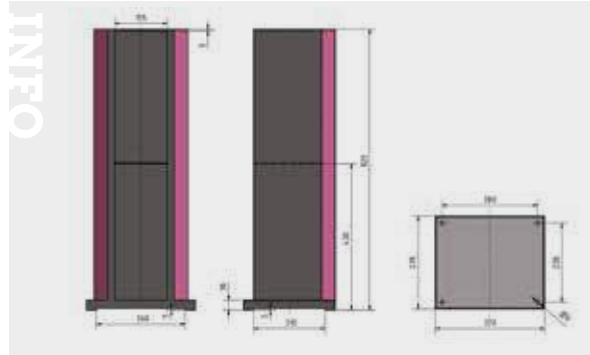

Order nr.	713107118		
Orig. nr.	GU3		
Gewicht	kg	14,50	
Afmetingen (l x b x h)	mm	320x270x825	
Prijs	€	165,00	

GRIJZE SLIJPMOLENEN VOOR SLIJPMOLENS EN WITTE NAT SLIJPMOLEN VOOR NATDROOGSLIJPER.

Troeven:

- Goede prijs/kwaliteitsverhouding
- In grove korrelsoort K.36 voor het brutere werk
- In fijne korrelsoort K.60 / 80 voor het fijnere werk

Geschikt voor:

- Algemeen slijpwerk op slijpmolens
- Geschikt voor het slijpen van HSS



Order nr.	Orig. nr.	Slijpsteenafm.(Ø x b x Ø as) mm	Korrel K	Voor type	Prijs €
713107150	3107150	150x20x16	36	GU15	11,50
713107155	3107155	150x20x16	80	GU15	11,50
743107150	743107150	150x25x32	36	ME15 ME15ES	13,50
743107153	743107153	150x25x32	60	ME15 ME15ES	13,50
713107180	3107180	175x25x32	36	GU18	17,50
713107185	3107185	175x25x32	80	GU18	17,50
713107210	3107210	200x30x32	36	GU20 ME20	20,50
713107215	3107215	200x30x32	80	GU20 ME20	20,50
713107250	3107250	250x40x32	36	GU25	31,50
713107255	3107255	250x40x32	80	GU25	31,50
713107270	3107270	300x50x75	36	SM300	69,50
713107275	3107275	300x50x75	80	SM300	69,50

ONDERBOUW MET CYCLOON AFZUIGING VOOR SLIJPMOLEN.

Troeven:

- Stabiele uitvoering
- Cycloon afzuiging geïntegreerd in de onderbouw dus kleine ruimte nodig
- Stil
- Automatische schakelaar
- Voorzien van een lamphouder (lamp niet inbegrepen)
- Spanenlade is eenvoudig te reinigen

Geschikt voor:

- Slijpmolen GU- en GU-S
- Andere slijpmolens zijn mogelijk (aanpassingen kunnen mogelijk zijn)

Tip: kijk uw voltage van uw slijpmolen na. Voor deze 400V uitvoering dient u te beschikken over een O leiding. Vergeet de slijpmolen en afzuigslangen (713107111) niet te bestellen.



Onderbouw afzuiging met optionele toebehoren

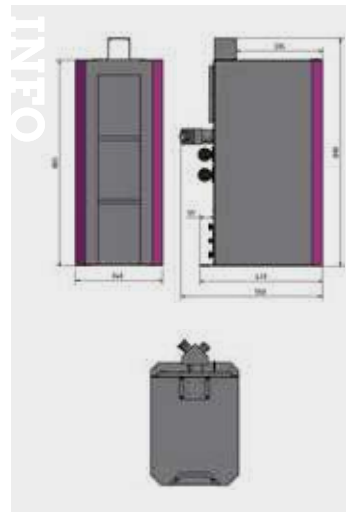

Cycloonafzuiging GU1 230V versie

Order nr.	713107110		713107109
Orig. nr.	GU1 230V		GU1 400V
Spanning	V	230 V / 1 Ph	3x400
Vermogen	kW	1,3	1,3
Gewicht	kg	40,00	40,00
Afmetingen (l x b x h)	mm	477x310x805	550x340x890
Prijs	€	645,00	645,00

WANDHOUDER VOOR SLIJPMOLENS.

Troeven:

- Stevige wandhouder
- Met wateropvangbakje

Geschikt voor:

- De meeste slijpmolens met een gewicht van circa 30 kg en gelijkaardig draagvlak
- Slijpmolens GU-, QSM-, SM-, PSM- alsook ME-serie tot ø 250 mm



Order nr.	713107050		
Orig. nr.	MH01		
Gewicht	kg	1,00	
Afmetingen (l x b x h)	mm	320x300x230	
Prijs	€	52,50	

FLEXIBELE AFZUIGSLANGEN (2 STUKS).

Geschikt voor:

- Slijpmolens GU-



Order nr.	713107111		
Orig. nr.	3107111		
Diameter uitwendig	mm	50	
Lengte	m	0.805	
Prijs	€	40,50	

GECOMBINEERDE SLIJPMOLEN MET SLIJPSTEEN EN SLIJPBAND OPTIGRIND.

Troeven:

- Uitstekende prijs-prestatieverhouding.
- Modern design
- Onderhoudsvrije motoren
- Kwalitatieve rollagers voor een geluidsarme loop

Geschikt voor:

- Elke werkplaats of industriële omgeving
- Het slijpen / schuren van vlakken, boorden, etc.

Extra informatie:

- Zware behuizing
- Gebouwd voor professionele bewerking van metalen.
- Voorzien van nullastspanning
- Lage voltage start (wit) en stop (zwart)
- Met twee Verstelbare werkstukaanslag.
- Met verstelbare oogbeschermglazen.
- Met trillingsdempende gummivoeten.
- Slijpband voorzien van grafietlaag voorkomt wrijving en hitte
- Vervaardigd volgens CE-normen.

Geleverd met:

- Slijpsteen, korrel 36
- Slijpband, korrel 80
- Nederlandstalige handleiding, opschriften, CE - kenmerk, en CE-attest volgens Machine richtlijn 2006/42/CE, en EMC Richtlijn 2014/30/EU.



Order nr.	713101570	713101575	713101580	713101585
Orig. nr.	GU20S 230V	GU20S 400V	GU25S 400V	GU30S 400V
Spanning	V 1x230	3x400	3x400	3x400
Slijpsteenafm.(Ø x b x Ø as)	mm 200x30x32	200x30x32	250x40x32	300x50x75
Vermogen	W 600	600	1500	2200
Afmetingen slijpband	mm 75x762	75x762	75x1016	100x1190
Diameter afzuiging slijpband	mm 32	32	32	30
Hoekverstelling	° 90	90	90	90
Gewicht	kg 26,00	26,00	35,00	83,00
Prijs	€ 379,00	386,00	525,00	1.349,00

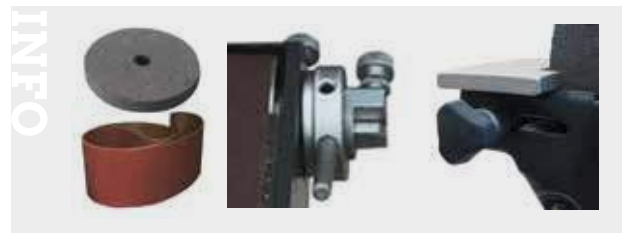

ROBUUSTE POLIJSTMACHINE VOOR HET POLIJSTEN VAN ALLERLEI METALEN.

Troeven:

- Uitstekende prijs-prestatieverhouding.
- Modern design
- Onderhoudsvrije motoren
- Kwalitatieve rollagers voor een geluidsarme loop

Geschikt voor:

- Elke werkplaats of industriële omgeving
- Voor het verwijderen van krassen, roest en het voerpolijsten van metalen.

Kenmerken:

- Zware behuizing
- Gebouwd voor professionele bewerking van metalen.
- Voorzien van nullastspanning
- Lage voltage start (wit) en stop (zwart)
- Met trillingsdempende gummivoeten.
- Vervaardigd volgens CE-normen.

Standaard geleverd met:

- Zachte witte polierschijf (gebruik eventueel witte polierwas voor het voerpolijsten)
- Harde witte polierschijf (gebruik eventueel grijze polierwas voor het schuren)
- Nederlandstalige handleiding, opschriften, CE - kenmerk, en CE-attest volgens Machine richtlijn 2006/42/CE, en EMC Richtlijn 2014/30/EU.



Order nr.	713101540	713101545	713101550	713101560
Orig. nr.	GU20P 230V	GU20P 400V	GU25P 400V	GU35P 400V
Polierschijf afmetingen (diameter x b x asgat)	mm 200x20x16	200x20x16	250x25x20	350x40x25
Toerental	tpm 2850	2850	2850	1450
Vermogen	W 600	600	1500	2200
Spanning	V 230	3x400	3x400	3x400
Gewicht	kg 18,00	18,00	23,00	51,50
Afmetingen (l x b x h)	mm 550x200x260	550x200x260	630x250x320	915x335x393
Prijs	€ 214,00	238,00	319,00	1.239,00



DUBBELE SLIJPMACHINE OPTIGRIND MET APARTE NOODSTOP EN SOKKEL.

Troeven:

- Uitstekende prijs-prestatieverhouding
- Modern design
- Onderhoudsvrije motoren
- Kwalitatieve rollagers voor een geluidsarme loop
- Met **aparte noodstop en hoofdschakelaar in machinevoet verwerkt**
- Onderstel

Geschikt voor:

- Elke werkplaats of industriële omgeving
- Het slijpen van vlakken, boorden en boren

Kenmerken:

- Zware behuizing
- Gebouwd voor professionele bewerking van metalen.
- Voorzien van nullastspanning, lage voltage start (wit) en stop (zwart)
- Met twee verstelbare werkstukaanslag, en twee verstelbare oogbeschermglasten
- Met trillingsdempende gummivoeten

Geleverd met:

- Twee slijpstenen, korrel 36 en 80, en sokkel
- Nederlandstalige handleiding, opschriften, CE - kenmerk, en CE-attest volgens Machine richtlijn 2006/42/CE, en EMC Richtlijn 2014/30/EU.

Tip: Noodstop heeft als functie het spanningsloos maken van deze slijpmolens, m.a.w. de noodstop zal de slijpmolen niet bruusk laten remmen, maar laten uitlopen. Reden: een slijpsteen mag niet bruusk remmen anders kan deze stuk springen en kan een gevaar voor de bediener opleveren.

Optie: De 400V modellen kunnen met een elektronische rem worden uitgerust de stoptijd wordt hierdoor aanzienlijk ingekort van 10 sec. naar 3 sec., prijs op aanvraag

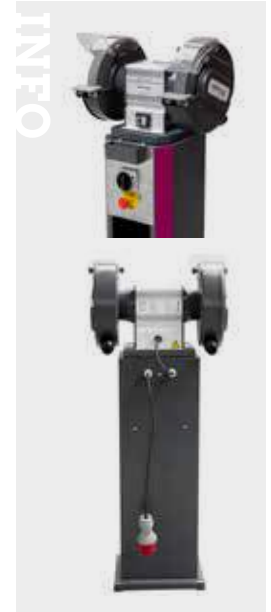

Order nr.	790025001	790025003	790025005
Orig. nr.	GU20NS 230V	GU20NS 400V	GU25NS 400V
Spanning	V 1x230	3x400	3x400
Slijpsteenafm.(Ø x b x Ø as)	mm 200x30x32	200x30x32	250x40x32
Vermogen	W 600	600	1500
Gewicht	kg 22,00	22,00	45,00
Prijs	€ 749,00	759,00	909,00

PREMIUM COMBI SLIJPMOLENS SLIJSTEEN / BORSTEL VOOR DE BETERE WERKPLAATS EN STAALBOUW.

Troeven:

- Zware industriële combi slijpmolen, absorbeert de geringe vibraties door zijn zwaar eigen gewicht
- Met 10 jaar Optimum garantie*
- Weerstaat ook zware duwkrachten op de slijpstenen
- Onderhoudsvrije inductiemotor met een lange levensduur en rustige loop
- Langs beide zijden uitgerust met gedraaide opspanschijven

Geschikt voor:

- Algemene industrie en onderhoud
- Het slijpen / borstelen van vlakken, boorden en slijpen van bore, etc.

Extra informatie:

- Zware gietijzere behuizing, gebouwd voor professionele bewerking van metalen
- Voorzien van nullastspanning
- Met een verstelbare werkstukaanslag aan slijpsteen zijde
- Met een verstelbare oogbeschermglas aan slijpsteen zijde
- Speciale borstelbehuizing, verdraaibaar, en voorzien van een afzuigmond
- Met trillingsdempende gummivoeten

Geleverd met:

- Nederlandstalige handleiding, opschriften, CE - kenmerk, en CE-attest volgens Machine richtlijn 2006/42/CE, en EMC Richtlijn 2014/30/CE

Tip: vergeet uw slijpsteen en slijpborstel niet bij te bestellen



Order nr.	713091070	713091075
Orig. nr.	GZ20C	GZ25C
Spanning	V 400	400
Slijpsteenafm.(Ø x b x Ø as)	mm 200x25x20	250x30x25
Borstelafmetingen (diameter x b x asgat)	mm 200x20x20	250x25x25
Toerental	min-1 2800	1400
Vermogen	W 750	1100
Gewicht	kg 26,50	40,70
Afmetingen (l x b x h)	mm 650x300x360	850x340x410
Prijs	€ 775,00	1.125,00

INFO

Bekijk het volledige en up-to-date aanbod

Surf naar www.vynckier.biz/slijpmachines



PREMIUM SLIJPMOLENS VOOR DE BETERE WERKPLAATS.

Troeven:

- Zware industriële slijpmolen, absorbeert de geringe vibraties door zijn zwaar eigen gewicht
- Met 10 jaar Optimum garantie*
- Weerstaat ook zware duwkrachten op de slijpstenen
- Onderhoudsvrije inductiemotor met een lange levensduur en rustige loop
- Langs beide zijden uitgerust met gedraaide opspanschijven

Geschikt voor:

- Algemene industrie en onderhoud
- Het slijpen van vlakken, boorden en boren

Extra informatie:

- Zware gietijzeren behuizing
- Gebouwd voor professionele bewerking van metalen
- Voorzien van nullastspanning
- Met twee verstelbare werkstukaanslag
- Met twee verstelbare oogbeschermglazen
- Met trillingsdempende gummivoeten

Geleverd met:

- Nederlandstalige handleiding, opschriften, CE - kenmerk, en CE-attest volgens Machine richtlijn 2006/42/CE, en EMC Richtlijn 2014/30/CE

Tip: vergeet uw slijpstenen niet bij te bestellen



Order nr.	713091010	713091015	713091020
Orig. nr.	GZ20D	GZ25D	GZ30D
Spanning	V 3x400	3x400	3x400
Vermogen	W 750	1100	1800
Toerental	min-1 2800	1400	1400
Slijpsteenafm.(Ø x b x Ø as)	mm 200x25x20	250x30x25	300x35x30
Gewicht	kg 25,00	44,80	64,50
Afmetingen (l x b x h)	mm 550x290x360	670x340x410	810x420x560
Prijs	€ 669,00	969,00	1.359,00



PREMIUM SLIJPMOLENS VOOR DE BETERE WERKPLAATS, MET ONDERSTEL EN GEÏNTEGREERD AFZUIGSYSTEEM.

Troeven:

- Zware industriële slijpmolen, absorbeert de geringe vibraties door zijn zwaar eigen gewicht
- Inclusief 10 jaar Optimum garantie*
- Weerstaat ook zware duwkrachten op de slijpstenen
- Met **geïntegreerde afzuigstelsysteem met ventilator** uit aluminium en zelfreinigende vleugels.
- Onderhoudsvrije inductiemotor met een lange levensduur en rustige loop
- Langs beide zijden uitgerust met gedraaide opspanschijven

Geschikt voor:

- Algemene industrie en onderhoud
- Het slijpen van vlakken, boorden en boren

Extra informatie:

- Zware gietijzeren behuizing
- Gebouwd voor professionele bewerking van metalen
- Voorzien van nullastspanning
- Met twee verstelbare werkstukaanslag
- Met twee verstelbare oogbeschermglazen
- Met trillingsdempende gummivoeten

Geleverd met:

- Machinevoet
- Afzuiging met 2 flexibele afzuigslangen
- Stofzak uit zelfdovend materiaal
- Nederlandstalige handleiding, opschriften, CE - kenmerk, en CE-attest volgens Machine richtlijn 2006/42/CE, en EMC Richtlijn 2014/30/EU

Tip: Vergeet uw slijpstenen niet bij te bestellen



GZ20DD - vooraanzicht

Order nr.	713091040	713091045	713091050
Orig. nr.	GZ20DD	GZ25DD	GZ30DD
Spanning	V 3x400	3x400	3x400
Vermogen	W 750	1100	1800
Toerental	min-1 2800	1400	1400
Slijpsteenafm.(Ø x b x Ø as)	mm 200x25x20	250x30x25	300x35x30
Gewicht	kg 63,70	91,00	124,00
Afmetingen (l x b x h)	mm 800x710x1300	800x700x1300	800x1200x1300
Prijs	€ 1.569,00	1.949,00	2.475,00



GZ20DD - achteraanzicht

ELEKTRONISCHE REM VOOR OPTIMUM PREMIUM SLIJPMOLENS.

Troeven:

- Gecontroleerd tot stilstand brengen van de slijpmolen
- Voorzien van noodstop en startstop

Geschikt:

- Voor Optimum Premium slijpmolens GZD, GZDD en GZC

Tip: inclusief fabrieksmontage bij aankoop nieuw toestel



Order nr.	713091099
Orig. nr.	3091099
Voor type	GZD / GZDD / GZC
Gewicht	kg 3,00
Prijs	€ 639,00

KERAMISCHE, VIERKANTE SLIJPSTEENAFRICHTER 25 X 25 X 150 MM.

Werking:

- Iedere slijpsteenkorrel is eigenlijk een klein snijgereedschap, na enige tijd slijten deze korrels af en verliezen ze hun effectiviteit van slijpen.
- Door druk uit te oefenen op de slijpsteen bij het uitlopen van de slijpmolen, komen nieuwe korrels vrij te liggen en wordt uw slijpsteen terug scherp

Geschikt voor:

- Oppervlak van de slijpsteen terug in zijn originele vorm te krijgen
- Het reinigen van de slijpsteen als het materiaal zachter is dan de korrel van de slijpsteen.
- Grijs en korund slijpstenen tot een breedte van 25 mm.



Order nr.	794000004
Orig. nr.	SAFV25
Omschrijving	Breedte 25 mm - Lengte 150 mm
Manuele reiniging	Nee
Gewicht	kg 0,15
Afmetingen (l x b x h)	mm 150x25x25
Prijs	€ 25,50

KORUND SLIJPSTENEN VOOR OPTIMUM PREMIUM SLIJPMOLENS.

Troeven:

- Korund slijpstenen
- Hardheid M
- Grijs slijpsteen
- Made in de EU



Order nr.	Orig. nr.	Slijpsteenafm. (Ø x b x Ø as) mm	Korrel	Prijs €
713098121	3098121	200x25x20	K 36	30,50
713098123	3098123	200x25x20	60	30,50
713098125	3098125	200x25x20	80	30,50
713098131	3098131	250x30x25	36	68,50
713098133	3098133	250x30x25	60	68,50
713098135	3098135	250x30x25	80	68,50
713098141	3098141	300x35x30	36	116,00
713098143	3098143	300x35x30	60	116,00
713098145	3098145	300x35x30	80	116,00

PREMIUM SLIJPMOLENS VOOR DE BETERE WERKPLAATS.

Troeven:

- Zware industriële slijpmolen, absorbeert de geringe vibraties door zijn zwaar eigen gewicht
- Met 10 jaar Optimum garantie*
- Weerstaat ook zware duwkrachten op de slijpstenen
- Onderhoudsvrije inductiemotor met een lange levensduur en rustige loop
- Langs beide zijden uitgerust met gedraaide opspanschijven

Geschikt voor:

- Algemene industrie en onderhoud
- Het slijpen van vlakken, boorden en boren

Extra informatie:

- Zware gietijzeren behuizing
- Gebouwd voor professionele bewerking van metalen
- Voorzien van nullastspanning
- Met twee verstelbare werkstukaanslag
- Met twee verstelbare oogbeschermglazen
- Met trillingsdempende gummivoeten

Geleverd met:

- Nederlandstalige handleiding, opschriften, CE - kenmerk, en CE-attest volgens Machine richtlijn 2006/42/CE, en EMC Richtlijn 2014/30/EU

Tip: Vergeet uw slijpstenen niet bij te bestellen, 713098150, 713098152 of 713098154

▶ NEW



GZ40D met optionele stand GU4-H

Order nr.		713091025
Orig. nr.		GZ40D
Spanning	V	3x400
Slijpsteenafm. (Ø x b x Ø as)	mm	400x50x40
Toerental	min-1	1400
Vermogen	W	4400
Gewicht	kg	168,00
Prijs	€	4.125,00



PREMIUM COMBI SLIJPMOLENS SLIJPSTEEN / BORSTEL VOOR DE BETERE WERKPLAATS EN STAALBOUW.

Troeven:

- Zware industriële combi slijpmolen, absorbeert de geringe vibraties door zijn zwaar eigen gewicht
- Met 10 jaar Optimum garantie*
- Weerstaat ook zware duwkrachten op de slijpstenen
- Onderhoudsvrije inductiemotor met een lange levensduur en rustige loop
- Langs beide zijden uitgerust met gedraaide opspanschijven

Geschikt voor:

- Algemene industrie en onderhoud
- Het slijpen / borstelen van vlakken, boorden en slijpen van bore, etc.

Extra informatie:

- Zware gietijzeren behuizing
- Gebouwd voor professionele bewerking van metalen
- Voorzien van nullastspanning
- Met een verstelbare werkstukaanslag aan slijpsteen zijde
- Met een verstelbare oogbeschermglas aan slijpsteen zijde
- Speciale borstelbehuizing, verdraaibaar, en voorzien van een afzuigmond
- Met trillingsdempende gummivoeten

Geleverd met:

- Nederlandstalige handleiding, opschriften, CE - kenmerk, en CE-attest volgens Machine richtlijn 2006/42/CE, en EMC Richtlijn 2014/30/CE

Tip: vergeet uw slijpsteen en slijpborstel niet bij te bestellen

▶ NEW



GZ40C met optionele stand GU4-H

Order nr.		713091079
Orig. nr.		GZ40C
Spanning	V	3x400
Slijpsteenafm. (Ø x b x Ø as)	mm	400x50x40
Toerental	min-1	1400
Vermogen	W	4400
Borstelafmetingen (diameter x b x asgat)	mm	350x35x25
Gewicht	kg	144,00
Afmetingen (l x b x h)	mm	1200x660x580
Prijs	€	4.315,00

PREMIUM POLIJSTMOLENS VOOR DE BETERE WERKPLAATS.

Troeven:

- Zware industriële polijstmolen, absorbeert de geringe vibraties door zijn zwaar eigen gewicht
- Met 10 jaar Optimum garantie*
- Weerstaat ook zware duwkrachten op de slijpstenen
- Onderhoudsvrije inductiemotor met een lange levensduur en rustige loop
- Langs beide zijden uitgerust met brede afschermkappen

Geschikt voor:

- Algemene industrie en onderhoud
- Het polijsten van vlakken, boorden en boren

Extra informatie:

- Zware gietijzeren behuizing
- Gebouwd voor professionele bewerking van metalen
- Met **aparte start, stop en noodstop**
- Voorzien van nullastspanning
- Met trillingsdempende gummivoeten

Geleverd met:

- Nederlandstalige handleiding, opschriften, CE - kenmerk, en CE-attest volgens Machine richtlijn 2006/42/CE, en EMC Richtlijn 2014/30/EU

Tip: vergeet uw polijstschijsen niet bij te bestellen, 713107342 en 713107343



GZ40P met optionele stand GU4-H

Order nr.	713091130	
Orig. nr.	GZ40P	
Spanning	V	3x400
Toerental	min-1	1400
Vermogen	W	4400
Polierschijfmetingen (diameter x b x asgat)	mm	350x40x25
Gewicht	kg	112,00
Afmetingen (l x b x h)	mm	1390x530x580
Prijs	€	4.575,00

UNIVERSELE MACHINEVOET VOOR SLIJPMOLENS GU4.

Troeven:

- Met wateropvangbak
- Geringe ruimte

Geschikt voor:

- Volgende modellen GU30, GZ40D, GZ40C, GZ40P
- Slijpmolens met een zelfde voetafdruk

Tip: De machinevoet moet door de klant worden gevuld met beton.



Order nr.	713107123	
Gewicht	kg	33,00
Orig. nr.	GU4-H	
Afmetingen (l x b x h)	mm	500x420x770
Prijs	€	429,00

UNIVERSELE BAND- EN SCHIJFSCHUURMACHINE VOOR METAAL- ALS HOUTBEWERKING.

Troeven:

- Tafelmodel met zwenkbare arm
- Krachtige motor van 0,75 kW
- Manuele afstelling van de bandspanning voor een parallelle bandloop
- 2 verstelbare oplegtafels
- Eenvoudige bediening en snelle schuurbandwissel.
- Stofafzuiging aansluitbaar

Geschikt voor:

- Veel toepassingsgebieden in zowel metaal als hout
- Ruw-, finiseer- en vormslijpen en schuren

Standaard geleverd met:

- 1 schuurband 50x1000 korrel 80
- 1 kleefschijf ø150 korrel 80
- Nederlandstalige handleiding, opschriften, CE - kenmerk, en CE-attest volgens Machine richtlijn 2006/42/CE, en EMC Richtlijn 2014/30/CE

Tip: Wij raden het gebruik aan van steun- en klitschijven (velcro) bij vervanging van de schuur schijf, voor een vlugge en eenvoudige schijfwissel. Steunschijf 715911001



Order nr.		713700051
Orig. nr.		BTS51
Spanning	V	230
Schuurbandafmetingen	mm	1000x50
Diameter schuur schijf	mm	150
Schuurbandsnelheid	m/s	22
Afmetingen drukwiel	mm	60x150
Afzuiging diameter	mm	38
Vermogen	kW	0,75
Slijpwiel x asgat	mm	200x45
Gewicht	kg	20,00
Afmetingen (l x b x h)	mm	375x230x520
Prijs	€	569,00

PROFESSIELE METAAL BANDSCHUURMACHINE, TAFELMODEL.

Troeven:

- Breed schuurvlak van 100 mm
- Groot horizontaal schuurvlak **285 x 100 mm**
- Krachtige motor 3x400V van 1/1,5 kW met aluminium behuizing en 2 snelheden of 1x230V 1,5kW
- Elektronische box voor het **starten / stoppen van de motor**
- Zeer snelle bandwissel
- Met **keuze van werkhoeek dankzij** plaatverstelling

Geschikt voor:

- Voor het slijpen van vlakken, boorden en om af te ronden
- Veeleisende doe-het-zelver, werkplaats, onderhoudsdienst, scholen en opleidingscentra

Kenmerken:

- Uitstekende prestaties dankzij het 140mm diameter grote drukwiel
- Hoge bandsnelheid
- Trillingsvrij dankzij een stabiele constructie
- Wegklapbare schuurband afdekplaat
- Automatische naspannen van de schuurband door veerondersteund bandspanstelsysteem
- Wegklapbare oogbescherming
- Door twee monden kan een stofafzuiging gebruikt worden

Standaard geleverd met:

- Schuurband 100 x 1220 mm K80
- Nederlandstalige handleiding, opschriften, CE - kenmerk, en CE-attest volgens Machine richtlijn 2006/42/CE, en EMC Richtlijn 2014/30/EU

Tip: geleverd zonder sokkel, vergeet deze eventueel niet bij te bestellen



Order nr.		713923141	713923142
Orig. nr.		MBSM100-140-1	MBSM100-140-2
Spanning	V	230	3x400
Vermogen	kW	1,5	1/1,5
Schuurbandafmetingen	mm	100x1220	100x1220
Schuurbandsnelheid	m/s	20	10 - 20
Afmetingen drukwiel	mm	127x100	127x100
Maximum schuurvlak	mm	285x100	285x100
Afzuiging diameter	mm	2x75	2x75
Gewicht	kg	39,00	39,00
Afmetingen (l x b x h)	mm	640x450x420	640x450x420
Prijs	€	452,00	486,00



COMBINATIE PIJPUITSLIJPER BANDSCHUURMACHINE 3 IN 1.

Troeven:

- Met 3 bedienvlakken (buizen, vlak- en rondblijpen)
- Compact en plaatsbesparend
- Uitstekende prijskwaliteitsverhouding

Geschikt voor:

- Buizen en klassieke slijpwerkzaamheden.
- Ateliers met beperkte ruimtes
- Werkplaatsen, onderhoudsdiensten, scholen en opleidingscentra

Kenmerken:

- De machine heeft 3 bedienvlakken: vooraan voor buizen (met buizenklem), bovenaan voor vlakslippen en achteraan voor rondblijpen (met werkstuksteun)
- Hoekinstelling buizenklem van 30 tot 90°
- Eenvoudige klemming en efficiënte werking met hefboomhendel
- Prismabek met aanslag, instelbaar zonder sleutels
- Sterke motor met 2 snelheden voor verwerken van zowel staal als inox
- Snel wisselen van draairichting en snelheid met keuzeschakelaars
- Kan aangesloten worden op een stofafzuiging dankzij de afzuigmond

Standaard met:

- 1 slijpband K36
- 1 slijprol ø 42 mm
- 2 spaanderopvangbakken, voorzien van afzuigaansluiting
- Nederlandstalige handleiding, opschriften, CE - kenmerk, en CE-attest volgens Machine richtlijn 2006/42/CE, en EMC Richtlijn 2014/30/CE



Order nr.		713921001
Orig. nr.		KRBS101
Spanning	V	3x400
Afmetingen band	mm	100x2000
Vermogen	kW	2,5-3,3
Snelheid band	m/sec	15-30
Slijpbare diameters	mm	20-76
Instelbare slijphoek	°	30-90 (0-60)
Diameter afzuiging	mm	2x100
Gewicht	kg	159,00
Afmetingen (l x b x h)	mm	1250x750x1 140
Prijs	€	2.155,00

PROFESSIONELE METAAL BANDSCHUURMACHINE, 75 OF 150X2000 MM.

Troeven:

- Krachtige en geluidsarme motor
- In de hoogte regelbare slijpunit
- Elektronische box voor het **starten / stoppen van de motor**
- Met wegklapbaar deksel om grotere stukken te slijpen
- Met **keuze van werkhoeck** dankzij plaatverstelling

Geschikt voor:

- Elke werkplaats of industriële omgeving
- Het slijpen van vlakken en boorden, en om af te ronden
- Lasvoorbereidingen

Kenmerken:

- Hoge bandsnelheid
- Stabiele uitvoering
- Aluminium aandrijf wiel met kwaliteitslagers
- Kwaliteits contactwiel van aluminium met rubber belegd
- Vlugge schuurbandwissel dankzij een wegneembare zijkant en opspanhendel
- Voorzien van afzuigkap aan de voorkant en afzuigmond aan de achterkant. Door de monden kan dit toestel aangesloten worden op een afzuiginstallatie
- Eenvoudige afregeling van het drukwiel met regelknop

Standaard geleverd met:

- Machinevoet
- Schuurband K80
- Nederlandstalige handleiding, opschriften, CE - kenmerk, en CE-attest volgens Machine richtlijn 2006/42/CE, en EMC Richtlijn 2014/30/CE



Order nr.	713923271	713923272	713923315
Orig. nr.	MBSM75-240-1	MBSM75-240-1 400V	MBSM150-240-2
Spanning	V	3x400	3x400
Vermogen	kW	3,3	4
Schuurbandafmetingen	mm	75 x 2000	150 x 2000
Schuurbandsnelheid	m/s	36	18 - 36
Afzuiging diameter	mm	2x100	2x100
Diameter drukwiel	mm	200	200
Frequentie	Hz	50	50
Gewicht	kg	82,00	98,00
Afmetingen (l x b x h)	mm	1000x500x1150	1000x570x1150
Prijs	€	849,00	1.089,00



INFO

BUDGETVRIENDELIJKE METAAL BANDSCHUURMACHINE IN TAFELMODEL.

Troeven:

- Breed schuurvlak van 100 mm
- Groot horizontaal schuurvlak 300 x 100 mm
- Krachtige motor van 1,5 kW met aluminium behuizing
- Snelwisselsysteem voor slijpband wisselen

Geschied voor:

- Voor het slijpen van vlakken, boorden en om af te ronden
- Veeleisende doe-het-zelver, werkplaats, onderhoudsdienst, scholen en opleidingcentra

Kenmerken:

- Uitstekende prestaties dankzij het 130 mm diameter grote drukwiel
- Hoge bandsnelheid
- Trillingsvrij dankzij een stabiele constructie
- Wegklapbare schuurband afdekplaat
- Automatische naspanssen van de schuurband door veerondersteund bandspansysteem
- Wegklapbare oogbescherming
- Door twee monden kan een stofafzuiging gebruikt worden

Standaard geleverd met:

- Schuurband 100 x 1220 mm Korrel 60
- Nederlandstalige handleiding, opschriften, CE - kenmerk, en CE-attest volgens Machine richtlijn 2006/42/CE, en EMC Richtlijn 2014/30/EU.

Tip: geleverd zonder sokkel, vergeet deze eventueel niet bij te bestellen 800170293.



Order nr.		800170290
Orig. nr.		BS100122 230V
Spanning	V	1x230
Vermogen	kW	1,5
Schuurbandafmetingen	mm	100x1220
Schuurbandsnelheid	m/s	19
Afmetingen drukwiel	mm	130x100
Diameter afzuiging	mm	73
Gewicht	kg	37,00
Afmetingen (l x b x h)	mm	690x390x360
Prijs	€	448,00

PROFESSIONELE METAAL BANDSCHUURMACHINE MET MOTORREM.

Troeven:

- Krachtige en geluidsarme motor
- Met meest voorkomende schuurbanden op de markt
- Model **BS75200400E met elektronisch rem (DC), aparte start en stopknop, als hoofdschakelaar**
- In de hoogte regelbare slijppunt
- Met **mechanische motorrem**
- Met wegklapbaar deksel om grotere stukken te slijpen

Geschikt voor:

- Elke werkplaats of industriële omgeving
- Het slijpen van vlakken en boorden, en om af te ronden
- Lasvoorbereidingen

Kenmerken:

- Hoge bandsnelheid
- Stabiele uitvoering
- Aluminium aandrijfwiel met kwaliteitslagers
- Kwaliteits contactwiel van aluminium met rubber belegd
- Vlugge schuurbandwissel dankzij een wegneembare zijkant en opspanhendel
- Voorzien van afzuigkap aan de voorkant en afzuigmond aan de achterkant. Door de monden kan dit toestel aangesloten worden op een afzuiginstallatie
- Eenvoudige afregeling van het drukwiel met regelknop

Standaard geleverd met:

- Machinevoet
- Schuurband Korrel 60
- Nederlandstalige handleiding, opschriften, CE - kenmerk, en CE-attest volgens Machine richtlijn 2006/42/CE, en EMC Richtlijn 2014/30/EU

Tip: Noodstop heeft als functie het spanningsloos maken van deze bandschuurmachine, m.a.w. de noodstop zal de bandschuurmachine niet bruusk laten remmen, maar laten uitlopen, samen met de motorrem stopt de bandschuurmachine binnen de 10 seconden. Reden: een schuurband mag niet bruusk remmen anders kan deze stuk springen en kan een gevaar voor de bediener opleveren. BS75200400E met zijn elektronische rem wordt de stoptijd nog aanzienlijk ingekort van 10 sec. naar 3 sec.



BS75200230



BS75200400



BS75200400E

▶ NEW



INFO

Order nr.		800170300	800170302	800170305
Orig. nr.		BS75200400	BS75200400E	BS75200230
Spanning	V	3x400	3x400	230
Vermogen	kW	3	3	3
Afmetingen band	mm	75x2000	75x2000	75x2000
Bandsnelheid	m/sec	29	29	29
Schuurbreedte	mm	75	75	75
Diameter drukwiel	mm	200	200	200
Gewicht	kg	75,00	78,00	75,00
Afmetingen (l x b x h)	mm	700x490x1130	700x490x1130	700x490x1130
Prijs	€	765,00	1.745,00	775,00

SLIJPMACHINE VOOR DE VEELEISENDE GEBRUIKER.

Troeven:

- Krachtige motor
- Afschermingen van de slijpstenen in plaatstaal
- Uitgebalanceerde as met hoge kwaliteitslagers
- Robuuste as met grote asdiameter van ø 32 mm
- Zwaar lichaam verzekert een stabiel werken

Kenmerken:

- Onderhoudsvrije motor voor een continu gebruik
- Lichaam in gietaluminium
- Geluidsarme werking
- Start / stopknop met rode afdekknop
- Nullastspanning
- Iedere slijpmolen wordt afzonderlijk getest
- Geproduceerd volgens CE normen

Geleverd met:

- Twee slijpstenen, korrel 36 en korrel 60
- 2 stabiele en instelbare materiaalanslagen
- 2 grote regelbare oogbeschermingsglazen



Order nr.		794001150	794001200
Orig. nr.		ME15	ME20 230V
Spanning	V	230	230
Slijpsteenafm.(Ø x b x Ø as)	mm	150x25x32	200x32x32
Vermogen	W	520	900
Gewicht	kg	16,00	28,00
Afmetingen (l x b x h)	mm	471x261x254	526x320x310
Prijs	€	137,00	213,00

SLIJPMACHINE MET BORSTEL VOOR DE VEELEISENDE GEBRUIKER.

Troeven:

- Krachtige motor
- Afschermingen van de slijpsteen in plaatstaal
- Groot gedimensioneerde afscherming voor de borstel
- Uitgebalanceerde as met hoge kwaliteitslagers
- Robuuste as lmet grote asdiameter van ø 32 mm
- Zwaar lichaam verzekert een stabiel werken

Kenmerken:

- Onderhoudsvrije motor voor een continu gebruik
- Lichaam in gietaluminium
- Geluidsarme werking
- Start / stopknop met rode afdekknop
- Nullastspanning
- Iedere slijpmolen wordt afzonderlijk getest
- Geproduceerd volgens CE normen

Geleverd met:

- 1 slijpsteen, korrel 36; 1 borstel
- 2 stabiele en instelbare materiaalanslagen
- 2 grote regelbare oogbeschermingsglazen



Order nr.		794002150	794002200
Orig. nr.		ME15W 230V	ME20W 230V
Spanning	V	230	230
Slijpsteenafm.(Ø x b x Ø as)	mm	150x25x32	200x32x32
Vermogen	W	520	900
Borstelafmetingen (diameter x b x asgat)	mm	150x25x32	200x25x32
Gewicht	kg	15,00	27,00
Afmetingen (l x b x h)	mm	550x261x254	896x320x310
Prijs	€	149,00	225,00

NATDROOGSLIJPER VOOR DE VEELEISENDE GEBRUIKER.

Troeven:

- Om te slijpen
- Krachtige motor van 520 W
- Afscherming van de slijpsteen in plaatstaal
- Eenvoudig te reinigen reservoir
- Uitgebalanceerde as met hoge kwaliteitslagers
- Zwaar lichaam verzekert een stabiel werken

Kenmerken:

- Onderhoudsvrije motor voor een continu gebruik
- Lichaam in gietaluminium
- Geluidsarme werking
- Start / stopknop met rode afdekknop
- Nullastspanning
- Iedere slijpmolen wordt afzonderlijk getest
- Geproduceerd volgens CE normen

Geleverd met:

- 1 slijpstenen, korrel 36
- 1 Alu oxide witte slijpsteen
- 1 stabiele en instelbare materiaalanslag
- 2 grote regelbare oogbeschermingsglazen



Order nr.		794004150
Orig. nr.		ME15ES
Spanning	V	230
Slijpsteenafm.(Ø x b x Ø as)	mm	150x25x32
Vermogen	W	520
Afmetingen slijpsteen (diameter x b)	mm	200x40x20
Gewicht	kg	17,00
Afmetingen (l x b x h)	mm	555x285x325
Prijs	€	187,00

INFO

Bekijk het volledige en up-to-date aanbod

Surf naar www.vynckier.biz/slijpmachines



SCHIJFSCHUURMACHINE - Ø 300 MM.

Troeven:

- Robuust, duurzaam industrieel ontwerp met onderhoudsvrije motor
- Lange levensduur en rustige loop door uitgebalanceerde rotor met hoogwaardige kogellagers
- Verzwaarde aluminium slijpschijf voor een rustige loop
- Krachtige motor 1,1 kW
- Slijptafel is 0° tot 45° kantelbaar

Geschikt voor:

- Industrie, scholen en opleidingcentra
- Veel toepassingen
- Voor voorbereiden, fijn en gevormd slijpen

Geleverd met:

- Klitschijf
- Verstekaanslag 180° verstelbaar
- Nederlandstalige handleiding, opschriften, CE - kenmerk, en CE-attest volgens Machine richtlijn 2006/42/CE, en EMC Richtlijn 2014/30/CE

Tip: Wij raden het gebruik aan van steun- en klitschijven (velcro) bij vervanging van de schuur-schijf, voor een vlotte en eenvoudige schijfwissel. Optionele steunschijf 713357801.



► NEW



Order nr.		713101675
Orig. nr.		GB305D 400V
Spanning	V	3x400
Vermogen	kW	1,1
Diameter schijf	mm	305
Toerental	min-1	1450
Hoek van tafel	°	0-45
Uitgang voor afzuiging (diameter)		50
Gewicht	kg	26,50
Afmetingen (l x b x h)	mm	560x440x380
Prijs	€	384,00

AUTO TRANSFORMATOREN 400/230 V+N MET OMKASTING IP23.

Troeven:

- Standaard omkastings IP23
- Voorzien van klinkjes, om eenvoudig te verplaatsen
- Omkeerbaar 230/400V of 400/230V (opgepast 3F)
- Met koperen wikkelingen
- Temperatuurklasse E
- Isolatieklasse 1,1 KV
- Proefspanning 3 KV gedurende 1" - 50Hz
- Norm IEC 726
- Conform CE

Probleem:

U wenst een machine aan te kopen, maar u zit nog met 3x220V, blijkt dat de machinefabrikant niet langer zijn machines wenst om te bouwen naar 3x220V of vraagt hiervoor een veel te hoge prijs.

Oplossing:

Met deze transformatoren bouwt u eenvoudig een 3x400V machine om naar 3x220V, conform te CE wetgeving.



Order nr.		891600284	891567266	891567276	891567368	891600285	891600286
Vermogen	kVA	2	3	4	6.3	8	10
Stroom bij 400 V	A	2.9	4.3	5.7	9.1	11.5	14.4
Stroom bij 230 V	A	5	7.5	10	15.8	20	25.1
Breedte IP23	mm	265	265	265	310	310	370
Diepte IP23	mm	180/210	180/210	180/210	200/225	200/225	265/310
Hoogte IP23	mm	265	265	265	340	340	370
Gewicht	kg	10,70	13,30	18,00	22,80	26,30	38,40
Afmetingen (l x b x h)	mm	265x210x265	265x210x265	265x210x265	310x225x340	310x225x340	375x225x370
Prijs	€	306,00	348,00	379,00	460,00	494,00	639,00

DRAAGBARE BANDZAAGMACHINE ONDER HOEK VERSTELBAAR MET HOGE ZAAGPRECISIE, EN GELUIDSARM.

Troeven:

- Draagbaar
- SP11V zaagbeugel onder hoek verstelbaar van 0° tot 45°
- SP13V zaagbeugel onder hoek verstelbaar van 0° tot 60°
- Vario aandrijvingsmotor met lage toerental en koolstofborstels voor een 10x langere levensduur
- Gietijzeren machineklem.

Geschikt voor:

- Op werven, bouw, broeikas herstel, servicewagens, etc.
- Het zagen van buizen en profielen van staal, ijzer, lichte materialen

Standaard geleverd met:

- Bimetaal zaagblad.
- Materiaalaanslag
- Nederlandstalige handleiding, opschriften, CE-kenmerk, en CE-attest volgens Machine richtlijn 2006/42/CE, en EMC Richtlijn 2014/30/CE



SP11V

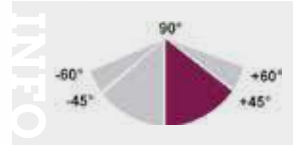

SP13V

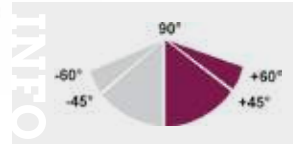

Order nr.	713300070	713300075
Orig. nr.	SP11V	SP13V
Variabele zaagsnelheden	Ja	Ja
Zaagsnelheid	m/min 30-80	30-80
Spanning	V 1x230	1x230
Vermogen	kW 0.85	1
Zaagcapaciteit rond 0°	mm 105	125
Zaagcapaciteit rond +45°	mm 65	85
Zaagcapaciteit rond +60°	mm	45
Zaagcapaciteit vierkant 0°	mm 100x100	125x125
Zaagcapaciteit vierkant +45°	mm 60x60	85x85
Zaagcapaciteit vierkant +60°	mm	45x45
Zaagcapaciteit rechthoek 0°	mm 100x100	125x125
Zaagcapaciteit rechthoek +45°	mm 60x65	85x85
Zaagcapaciteit rechthoek +60°	mm	45x50
Afmetingen zaaglint (l x h x d)	mm 1335x13x0.65	1440x13x0.65
Gewicht	kg 19,00	19,50
Afmetingen (l x b x h)	mm 650x290x450	720x300x420
Prijs	€ 569,00	649,00

LICHTE EN HANDIGE METAAL BANDZAAGMACHINE MET AUTOMATISCH DALEN ZAAGBEUGEL.

Troeven:

- Automatisch dalen van de zaagbeugel in 3 posities in stelbaar
- Heel betrouwbaar en degelijke kwaliteit
- Licht en voorzien van een ergonomische hendel

Geschikt voor:

- Universeel gebruik, in elke servicewagen, werkplaats, hobby, landbouwdoeleinden.

Standaard geleverd met:

- Bi-metaal lintzaag
- Materiaalaanslag.
- Nederlandstalige handleiding, opschriften, CE-kenmerk, en CE-attest volgens Machine richtlijn 2006/42/CE, en EMC Richtlijn 2014/30/CE



INFO Bekijk het volledige en up-to-date aanbod
Surf naar www.vynckier.biz/zaagmachines

Order nr.	713300100
Orig. nr.	S100G
Zaagsnelheid	m/min 45
Spanning	V 1x230
Vermogen	kW 0,37
Zaagcapaciteit rond 0°	mm 100
Zaagcapaciteit rond +45°	mm 65
Zaagcapaciteit vierkant 0°	mm 100x100
Zaagcapaciteit vierkant +45°	mm 60x60
Zaagcapaciteit rechthoek 0°	mm 100x150
Zaagcapaciteit rechthoek +45°	mm 60x100
Afmetingen zaaglint (l x h x d)	mm 1470x13x0,65
Gewicht	kg 23,00
Afmetingen (l x b x h)	mm 720x380x460
Prijs	€ 765,00

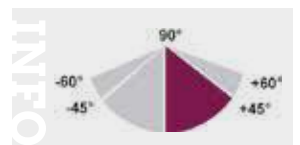

MOBIELE BANDZAAGMACHINE VOOR HET ZAGEN VAN METAAL EN KUNSTSTOF.

Troeven:

- Onder hoek verstelbaar -45° tot +60°
- Verrijdbare sokkel
- Met **krachtige en stille 1100 Watt motor**
- Daalvoeding; snelspanklemming
- Snelspanklemming

Geschikt voor:

- Lichte zaagwerkzaamheden, de veeleisende doe-het-zelver

Kenmerken:

- Precisie afwerking volgens Optimum normen.
- Automatische afslag na het doorzagen
- 3-voudige kogelgelagerde bandzaaggeleiding

Veiligheden:

- Uitgerust met een aparte noodstop, aparte start en stopknop
- 24V lage veiligheids spanning
- Snaarbehuizing alsook de zaagbeugel zijn voorzien van een veiligheidsschakelaar

Standaard geleverd met:

- Bi-metaal zaagblad 10-14 tpi; materiaal aanslag.
- Nederlandstalige handleiding, opschriften, CE - kenmerk, en CE-attest volgens Machine richtlijn 2006/42/CE, en EMC Richtlijn 2014/30/CE

Order nr.		713300131
Orig. nr.		S131GH
Zaagsnelheid	m/min	22-31-55
Hydraulische daalcilinder		Ja
Dubbele hoekverstelling		Ja
Spanning	V	1x230
Vermogen	kW	1,1
Zaagcapaciteit rond 0°	mm	128
Zaagcapaciteit rond -45°	mm	90
Zaagcapaciteit rond +45°	mm	90
Zaagcapaciteit rond +60°	mm	45
Zaagcapaciteit vierkant 0°	mm	128x128
Zaagcapaciteit vierkant -45°	mm	90x90
Zaagcapaciteit vierkant +45°	mm	90x90
Zaagcapaciteit vierkant +60°	mm	45x45
Zaagcapaciteit rechthoek 0°	mm	100x145
Zaagcapaciteit rechthoek -45°	mm	70x85
Zaagcapaciteit rechthoek +45°	mm	70x85
Zaagcapaciteit rechthoek +60°	mm	45x56
Afmetingen zaaglint (l x h x d)	mm	1638x13x0,65
Gewicht	kg	78,00
Afmetingen (l x b x h)	mm	1050x450x550
Prijs	€	929,00



EENVOUDIGE EN STEVIGE BANDZAAGMACHINE MET ONDER VERSTEK INSTELBARE ZAAGBEUGEL 0° TOT 60°.

Troeven:

- Regelbare zaagsnelheden van 22 tot 65 m/min
- Onder hoek verstelbaar 0° tot 60°
- Krachtige en stille motor 1,1 kW
- Directe, instelbare koeling op het zaagblad
- Snelspanklemming

Geschikt voor:

- Het zagen van buizen en profielen van staal en roestvrij staal

Kenmerken:

- Stabiele gietijzeren uitvoering
- Drukknop in de hendel voor het activeren en stoppen van de zaag
- Kogelgelagerde zaagbladgeleiding
- Ergonomisch en gebruiksvriendelijk bedieningspaneel met aparte noodstop, schakelaar voor de koelpomp en potentiometer voor de variabele toerental

Veiligheden:

- Gebruikersvriendelijke veiligheidsschakelaar met laagspanningsbeveiliging en motorbeveiliging
- Aparte noodstop, aparte start en stopknop

Standaard geleverd met

- Sokkel, koelpomp, Bi-metalen zaagblad, materiaal aanslag
- Nederlandstalige handleiding, opschriften, CE - kenmerk, en CE-attest volgens Machine richtlijn 2006/42/CE, en EMC Richtlijn 2014/30/CE

Order nr.		713300150
Orig. nr.		S150G VARIO
Variabele zaagsnelheden		Ja
Zaagsnelheid	m/min	20-65
Koelvloeistofsysteem		Ja
Spanning	V	1x230
Vermogen	kW	1,1
Zaagcapaciteit rond 0°	mm	150
Zaagcapaciteit rond +45°	mm	105
Zaagcapaciteit rond +60°	mm	65
Zaagcapaciteit vierkant 0°	mm	150x150
Zaagcapaciteit vierkant +45°	mm	105x105
Zaagcapaciteit vierkant +60°	mm	65x65
Zaagcapaciteit rechthoek 0°	mm	150x160
Zaagcapaciteit rechthoek +45°	mm	105x130
Zaagcapaciteit rechthoek +60°	mm	65x65
Afmetingen zaaglint (l x h x d)	mm	1735x13x0,90
Gewicht	kg	100,00
Afmetingen (l x b x h)	mm	1130x570x840
Prijs	€	1.349,00



Aparte startknop, aparte stopknop, apartenoodstop, schakelaar koelpomp, potentiometer Vario drive 20-62 m/min

MOBIELE, ROBUUSTE BANDZAAGMACHINE VOOR DE METAALBEWERKING MET TRAPLOOS REGELBARE ZAAGDRUK.

Troeven:

- Zaagvoeding door traploos regelbare hydraulische cilinder
- 4 zaagsnelheden 21 / 33.5 / 45 / 50 m/min **door het verleggen van riemen / snaren**
- Grote zaagcapaciteit door zaagbeugel en groot gedimensioneerde loopwielen
- Zaagvoeding door traploos regelbare hydraulische cilinder
- Koelmiddelinrichting

Geschiedt voor:

- Bouwwerven, service wagens

Kenmerken:

- Zagen onder verstek mogelijk dank zij het in het verstek plaatsen van de klem van 0° tot 45°.
- Stabiele gietijzeren uitvoering.
- Precisie afwerking volgens Optimum normen
- Automatische afslag na het einde van de zaagcyclus.
- Krachtige terughaalveer
- Krachtige en stille motor 0.75 kW
- Met handvat en wielen om eenvoudig te transporteren
- Zaagborstel voor het reinigen van het zaagblad
- Zaagbandgeleiding:
 - 3-punts kogelgelagerde geleiding
 - Uitstekende bandloop met optimale zaagsnede
 - Borstel voor het reinigen van de spanen
- Snelspan machineklem
- Koelmiddelinrichting
 - In onderstel geïntegreerd
 - Inhoud 11 liter
 - Directe, instelbare koeling op het zaagblad.
- Zowel in 1x230V als 3x400V beschikbaar

Standaard geleverd met:

- Mobiele sokkel,
- Koelpomp
- Bi-metalen zaagblad
- Materiaalaanslag.
- Nederlandstalige handleiding, opschriften, CE - kenmerk, en CE-attest volgens Machine richtlijn 2006/42/CE, en EMC Richtlijn 2014/30/CE



S181 400V

INFO

90°
-60° +60°
-45° +45°

Koelmiddelinrichting

Transporthendel en wielen

Zaaggeleiding met borstel

Snelspan machineklem

Order nr.		713300185	713300181
Orig. nr.		S181-230V	S181-400V
Zaagsnelheid	m/min	21/33,5/45/50	21/33,5/45/50
Hydraulische daalcilinder		Ja	Ja
Koelvloeistofsysteem		Ja	Ja
Spanning	V	1x230	3x400
Vermogen	kW	0,75	0,75
Zaagcapaciteit rond 0°	mm	180	180
Zaagcapaciteit rond +45°	mm	110	110
Zaagcapaciteit vierkant 0°	mm	180x180	180x180
Zaagcapaciteit vierkant +45°	mm	110x110	110x110
Zaagcapaciteit rechthoek 0°	mm	180x240	180x240
Zaagcapaciteit rechthoek +45°	mm	110x170	110x170
Afmetingen zaaglint (l x h x d)	mm	2362x19x0,90	2362x19x0,90
Gewicht	kg	130,00	130,00
Afmetingen (l x b x h)	mm	1300x460x1080	1300x460x1080
Prijs	€	1.579,00	1.635,00

MOBIELE, ROBUUSTE BANDZAAGMACHINE MET TANDWIELOVERBRENGING MET TRAPLOOS REGELBARE ZAAGDRUK.

Troeven:

- Grote zaagcapaciteiten
- Met **tandwieloverbrenging** met 3 instelbare zaagsnelheden 39 / 66 / 82 m/min
- Daalvoeding door traploos regelbare hydraulische cilinder
- Onder hoek verstelbaar 0° tot 45°
- Met ingebouwde koelpomp in de voet
- Met handvat en wielen om eenvoudig te transporteren

Geschikt voor:

- Bouwwerven, service wagens

Kenmerken:

- Groot gedimensioneerde loopwielen
- Zagen onder verstek mogelijk dank zij het in het verstek plaatsen van de klem van 0° tot 45°
- Stabiele gietijzere uitvoering
- Precisie afwerking volgens Optimum normen
- Automatische afslag na het einde van de zaagcyclus
- Krachtige terughaalveer
- Krachtige en stille motor 0,75 kW
- Zaagborstel voor het reinigen van het zaagblad
- Zaagbandgeleiding: 5-punts kogelgelagerde geleiding, uitstekende bandloop met optimale zaagsnede
- Koelmiddelrijschik in onderstel geïntegreerd, inhoud 11 liter, directe, instelbare koeling op het zaagblad

Standaard geleverd met:

- Mobiele sokkel
- Koelpomp
- Bi-metalen zaagblad
- Materiaalaanslag,
- Nederlandstalige handleiding, opschriften, CE - kenmerk, en CE-attest volgens Machine richtlijn 2006/42/CE, en EMC Richtlijn 2014/30/EU



S181G 400V

INFO

Koelmiddelrijschik

Zaagbandgeleiding

3 zaagsnelheden

Snelspan machineklem

Order nr.		713300186	713300182
Orig. nr.		S181G-230V	S181G-400V
Zaagsnelheid	m/min	39/66/82	39/66/82
Hydraulische daalcilinder		Ja	Ja
Koelvloeistofsysteem		Ja	Ja
Spanning	V	1x230	3x400
Vermogen	kW	0,75	0,75
Zaagcapaciteit rond 0°	mm	180	180
Zaagcapaciteit rond +45°	mm	110	110
Zaagcapaciteit vierkant 0°	mm	180x180	180x180
Zaagcapaciteit vierkant +45°	mm	110x110	110x110
Zaagcapaciteit rechthoek 0°	mm	180x240	180x240
Zaagcapaciteit rechthoek +45°	mm	110x170	110x170
Afmetingen zaaglint (l x h x d)	mm	2362x19x0,90	2362x19x0,90
Gewicht	kg	130,00	130,00
Afmetingen (l x b x h)	mm	1300x460x1118	1300x460x1118
Prijs	€	1.745,00	1.809,00

MOBIELE, ROBUUSTE BANDZAAGMACHINE MET TANDWIELOVERBRENGING MET TRAPLOOS REGELBARE ZAAGDRUK.

Troeven:

- Grote zaagcapaciteiten
- Met **tandwieloverbrenging**
- Twee zaagsnelheden 44 / 88 m/min
- Daalvoeding door traploos regelbare hydraulische cilinder
- Onder hoek verstelbaar 0° tot 45°
- Met ingebouwde koelpomp in de voet
- Met handvat en wielen om eenvoudig te transporteren

Geslacht voor:

- Bouwwerven, service wagens

Kenmerken:

- Groot gedimensioneerde loopwielen
- Zagen onder verstek mogelijk dankzij het in het verstek plaatsen van de klem van 0° tot 45°
- Stabiele gietijzeren uitvoering
- Precisie afwerking volgens Optimum normen
- Automatische afslag na het einde van de zaagcyclus
- Krachtige terughaalveer
- Krachtige en stille tweesnelheidsmotor 0,55 / 0,75 kW
- Zaagborstel voor het reinigen van het zaagblad
- Zaagbandgeleiding: 5-punts kogelgelagerde geleiding, uitstekende bandloop met optimale zaagsnede
- Koelmiddelinrichting in onderstel geïntegreerd, inhoud 11 liter, directe, instelbare koeling op het zaagblad

Veiligheden:

- Ergonomisch bedieningspaneel met **aparte noodstop, aparte start en stopknop**
- Nullastspanning
- Veiligheidsschakelaar in de zaagbeugel

Standaard geleverd met:

- Mobiele sokkel
- Koelpomp
- Bi-metalen zaagblad
- Materiaalaanslag.
- Nederlandstalige handleiding, opschriften, CE - kenmerk, en CE-attest volgens Machine richtlijn 2006/42/CE, en EMC Richtlijn 2014/30/EU



INFO



Order nr.		713300200
Orig. nr.		SD200G 400V
Zaagsnelheid	m/min	44 / 88
Hydraulische daalcilinder		Ja
Koelvloeistofsysteem		Ja
Spanning	V	3x400
Vermogen	kW	0,55/0,75
Zaagcapaciteit rond 0°	mm	180
Afmetingen zaaglint (l x h x d)	mm	2362x19x0,90
Zaagcapaciteit rond +45°	mm	110
Zaagcapaciteit vierkant 0°	mm	180x180
Zaagcapaciteit vierkant +45°	mm	150x150
Zaagcapaciteit rechthoek 0°	mm	180x240
Zaagcapaciteit rechthoek +45°	mm	110x170
Gewicht	kg	130,00
Afmetingen (l x b x h)	mm	1314x464x1107
Prijs	€	1.635,00

STATIONAIRE, ROBUUSTE BANDZAAGMACHINE ONDER HOEK VERSTELBAAR MET 2 ZAAGSNELHEDEN.

Troeven:

- Tandwieloverbrenging
- Daalvoeding door traploos regelbare hydraulische cilinder
- Onder hoek verstelbaar 0° tot 45°
- Snelspanklemming
- Koelvloeistofsysteem met koelpomp

Geschied voor:

- Werkplaatsen, onderhoudsdiensten, opleidingcentra en scholen

Kenmerken:

- Met 2 instelbare zaagsnelheden 40 / 80 m/min
- Grote zaagcapaciteit door zaagbeugel en groot gedimensioneerde loopwielen
- Zagen onder verstek mogelijk dankzij het in het verstek plaatsen van de zaagbeugel van 0° tot 45°
- Stabiele gietijzeren spanklem met snelspan klemming
- Robuuste machineonderstel garandeert stabiliteit
- Precisie afwerking volgens Optimum normen
- Automatische afslag na het einde van de zaagcyclus
- Krachtige terughaalveer
- 5-punts kogelgelageerde zaagbladgeleiding
- Directe, instelbare koeling op het zaagblad
- Met ingebouwde koelpomp
- Krachtige en stille motor
- Zaagborstel voor het reinigen van het zaagblad
- Andere voltages: 3 x 220 V en 3 x 440 V op aanvraag

Veiligheden:

- Ergonomisch bedieningspaneel met aparte noodstop, aparte start en stopknop
- Nullastspanning
- Veiligheidsschakelaar in de zaagbeugel

Standaard geleverd met:

- Sokkel
- Koelpomp
- Bi-metalen zaagblad
- Materiaalaanslag
- Nederlandstalige handleiding, opschriften, CE - kenmerk, en CE-attest volgens Machine richtlijn 2006/42/CE, en EMC Richtlijn 2014/30/CE

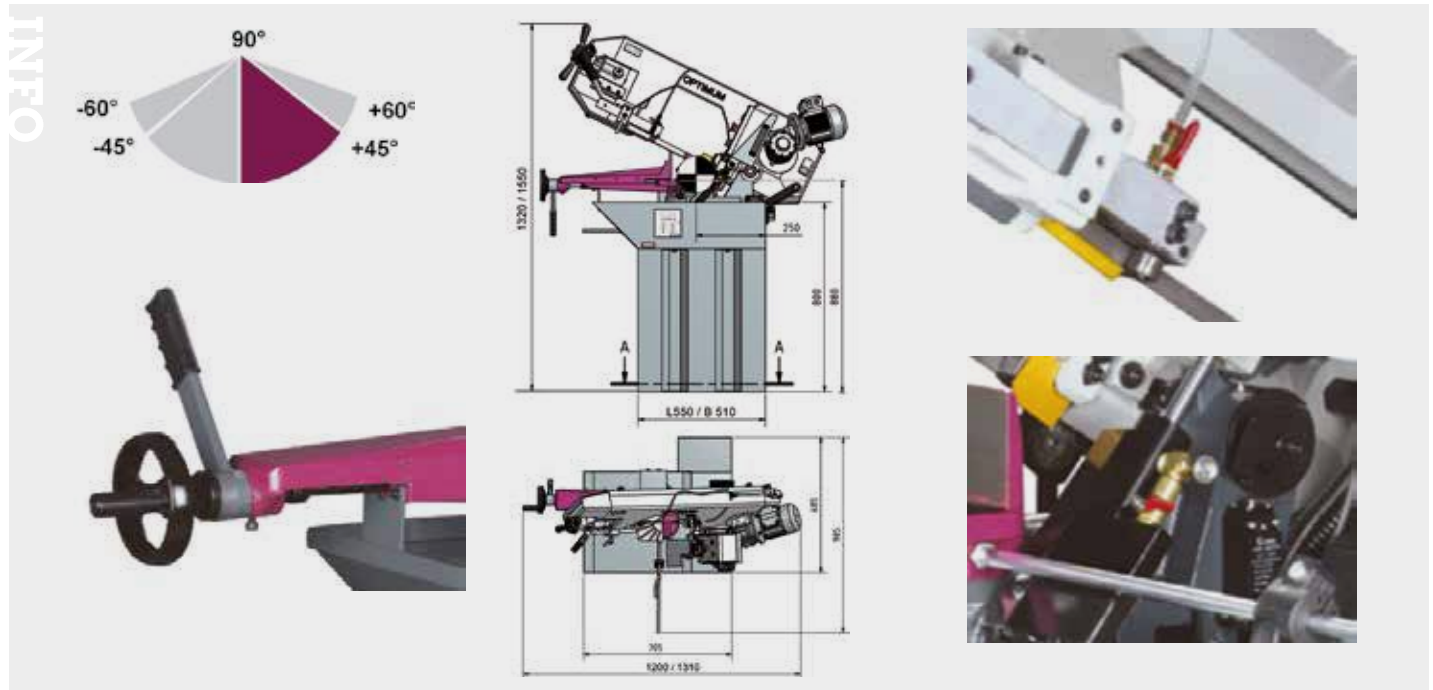

Order nr.		713300210
Orig. nr.		S210G-400V
Zaagsnelheid	m/min	40/80
Hydraulische daalcilinder		Ja
Koelvloeistofsysteem		Ja
Spanning	V	3x400
Vermogen	kW	0,75
Zaagcapaciteit rond 0°	mm	170
Zaagcapaciteit rond +45°	mm	125
Zaagcapaciteit vierkant 0°	mm	140x140
Zaagcapaciteit vierkant +45°	mm	125x125
Zaagcapaciteit rechthoek 0°	mm	140x190
Zaagcapaciteit rechthoek +45°	mm	95x140
Afmetingen zaaglint (l x h x d)	mm	2080x20x0,90
Gewicht	kg	152,00
Afmetingen (l x b x h)	mm	1300x580x900
Prijs	€	2.149,00

STATIONAIRE, ROBUUSTE BANDZAAGMACHINE, ONDER HOEK VERSTELBAAR TOT 60°, MET 2 ZAAGSNELHEDEN.

Troeven:

- Met versterkte zaagbeugel
- Met **zaagbladhoogte 27 mm**
- Onder hoek verstelbaar tot 60°
- Daalvoeding door traploos regelbare hydraulische cilinder
- Koelsysteem met koelpomp

Geschikt voor:

- Iedere werkplaats, montagebedrijven, onderhoudsdienst, scholen en opleidingcentra, algemene industrie

Kenmerken:

- Beste prijs-kwaliteitsverhouding voor zaagmachine met zaagblad hoogte 27 mm
- Met 2 instelbare zaagsnelheden 45/90 m/min
- Grote zaagcapaciteit door zaagbeugel en groot gedimensioneerde loopwielen
- Zaagvoeding door traploos regelbare hydraulische cilinder
- Zagen onder verstek mogelijk dankzij het in het verstek plaatsen van de zaagbeugel van 0° tot 60°
- Stabiele gietijzeren spanklem met snelspan klemming
- Zaagbladspanning duidelijk afleesbaar door geïnstalleerde manometer
- Robuuste machineonderstel garandeert stabiliteit
- Ergonomische geplaatst bedieningsbord met aparte noodstop, , aparte start-stopknop, koelmiddelschakelaar en keuzeschakelaar twee snelheden of potentiometer (enkel Vario modellen)
- Precisie afwerking volgens Optimum normen
- Automatische afslag na het einde van de zaagcyclus
- Krachtige terughaalveer
- 5-punts kogelgelageerde zaagbladgeleiding
- Directe, instelbare koeling op het zaagblad
- Met ingebouwde koelpomp
- Krachtige en stille motor
- Zaagborstel voor het reinigen van het zaagblad
- Andere voltages: 3x220V en 3x440V op aanvraag

Veiligheden:

- Ergonomisch bedieningspaneel met aparte noodstop, aparte start en stopknop
- Nullastspanning
- Veiligheidsschakelaar in de zaagbeugel

Standaard geleverd met:

- Sokkel
- Koelpomp
- Bi-metalen zaagblad
- Materiaalaanslag.
- Nederlandstalige handleiding, opschriften, CE - kenmerk, en CE-attest volgens Machine richtlijn 2006/42/CE, en EMC Richtlijn 2014/30/CE

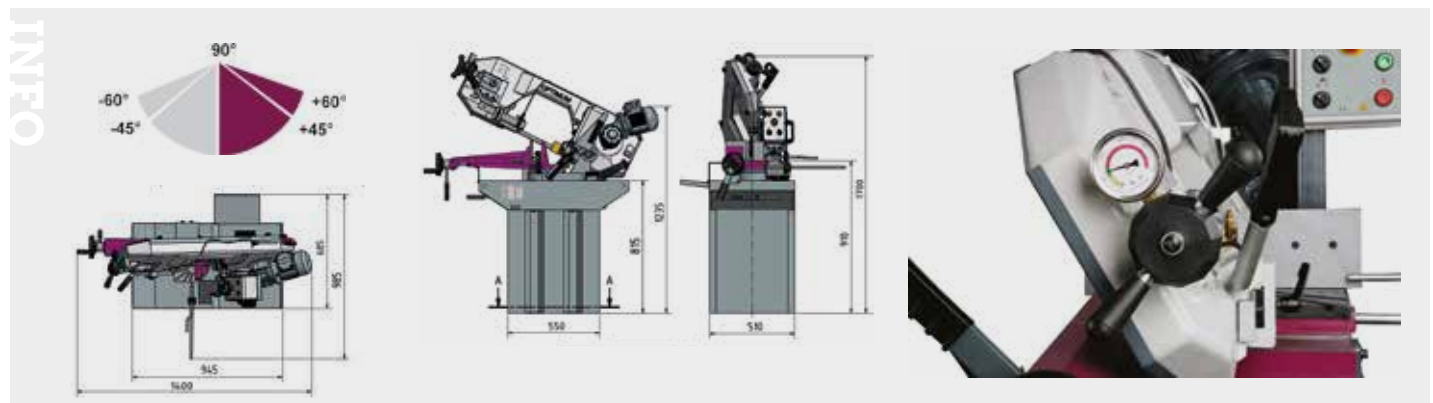

Order nr.		713300260
Orig. nr.		S275N 400V
Spanning	V	3x400
Zaagcapaciteit rond 0°	mm	225
Vermogen	kW	1.1
Afmetingen zaaglint (l x h x d)	mm	2480x27x0.9
Werkhoogte	mm	910
Zaagcapaciteit rond +45°	mm	145
Zaagcapaciteit rond +60°	mm	90
Zaagcapaciteit vierkant 0°	mm	170x170
Zaagcapaciteit vierkant +45°	mm	145x145
Zaagcapaciteit vierkant +60°	mm	90x90
Zaagcapaciteit rechthoek 0°	mm	150x245
Zaagcapaciteit rechthoek +45°	mm	145x180
Zaagcapaciteit rechthoek +60°	mm	90x120
Gewicht	kg	185,00
Afmetingen (l x b x h)	mm	1360x580x880
Prijs	€	2.255,00

STATIONAIRE, ROBUUSTE BANDZAAGMACHINE, ONDER HOEK VERSTELBAAR TOT 60°, MET VARIABLE SNELHEID.

Troeven:

- Met versterkte zaagbeugel
- Met **zaagbladhoogte 27 mm**
- Onder hoek verstelbaar tot 60°
- Met **variabele zaagsnelheden 20 – 90 m/min**
- Daalvoeding door traploos regelbare hydraulische cilinder
- Koelsysteem met koelpomp

Geschikt voor:

- Iedere werkplaats, montagebedrijven, onderhoudsdienst, scholen en opleidingscentra, algemene industrie

Kenmerken:

- Beste prijs-kwaliteitsverhouding voor zaagmachine met zaagblad hoogte 27 mm
- Grote zaagcapaciteit door zaagbeugel en groot gedimensioneerde loopwielen
- Zaagvoeding door traploos regelbare hydraulische cilinder
- Zagen onder verstek mogelijk dankzij het in het verstek plaatsen van de zaagbeugel van 0° tot 60°
- Stabiele gietijzeren spanklem met snelspan klemming
- Zaagbladspanning duidelijk afleesbaar door geïnstalleerde manometer
- Robuuste machineonderstel garandeert stabiliteit
- Ergonomische geplaatst bedieningsbord met aparte noodstop, , aparte start-stopknop, koelmiddelschakelaar en keuzeschakelaar twee snelheden of potentiometer (enkel Vario modellen)
- Precisie afwerking volgens Optimum normen
- Automatische afslag na het einde van de zaagcyclus
- Krachtige terughaalveer
- 5-punts kogelgelageerde zaagbladgeleiding
- Directe, instelbare koeling op het zaagblad
- Met ingebouwde koelpomp
- Krachtige en stille motor
- Zaagborstel voor het reinigen van het zaagblad

Veiligheden:

- Ergonomisch bedieningspaneel met aparte noodstop, aparte start en stopknop
- Nullastspanning
- Veiligheidsschakelaar in de zaagbeugel

Standaard geleverd met:

- Sokkel
- Koelpomp
- Bi-metalen zaagblad
- Materiaalaanslag.
- Nederlandstalige handleiding, opschriften, CE - kenmerk, en CE-attest volgens Machine richtlijn 2006/42/CE, en EMC Richtlijn 2014/30/CE

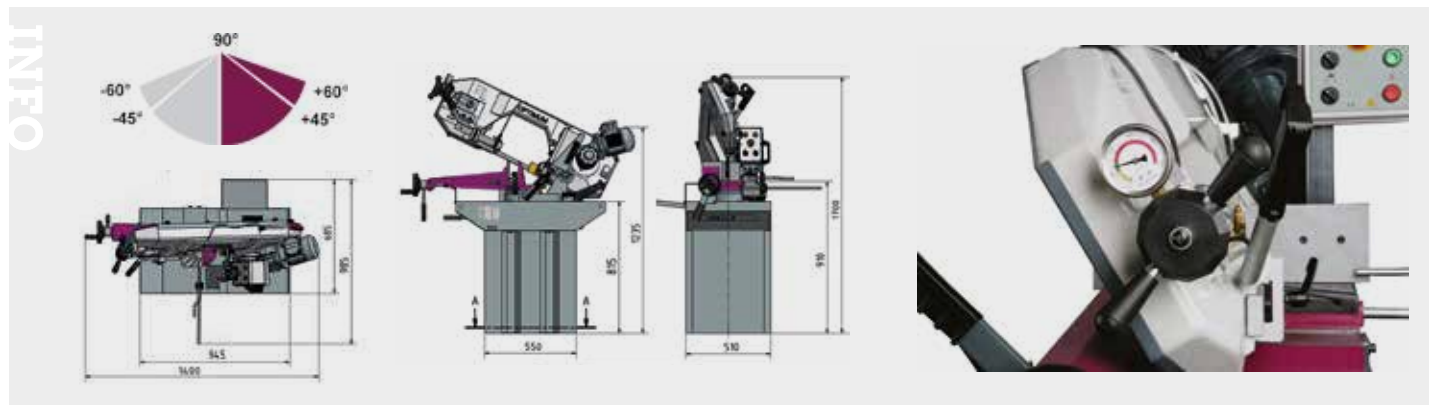

Order nr.		713300265
Orig. nr.		S275NV 230V
Spanning	V	1x230
Zaagcapaciteit rond 0°	mm	225
Vermogen	kW	1.5
Afmetingen zaaglint (l x h x d)	mm	2480x27x0.9
Werkhoogte	mm	910
Zaagcapaciteit rond +45°	mm	145
Zaagcapaciteit rond +60°	mm	90
Zaagcapaciteit vierkant 0°	mm	170x170
Zaagcapaciteit vierkant +45°	mm	145x145
Zaagcapaciteit vierkant +60°	mm	90x90
Zaagcapaciteit rechthoek 0°	mm	150x245
Zaagcapaciteit rechthoek +45°	mm	145x180
Zaagcapaciteit rechthoek +60°	mm	90x120
Gewicht	kg	185,00
Afmetingen (l x b x h)	mm	1360x580x880
Prijs	€	2.359,00

STATIONAIRE, ROBUUSTE BANDZAAGMACHINE, ONDER HOEK VERSTELBAAR TOT 60°, MET VARIABLE ZAAGSNELHEDEN 15 - 100 M/MIN 400 V.

Troeven:

- Zaagbladhoogte 27 mm
- Met **Siemens Sinamics frequentieregelaar 15-100 m/min 400 V**
- Zaaggeleidingen voorzien van hardmetalen plaatjes
- Onder hoek verstelbaar tot 60°
- Daalvoeding door traploos regelbare hydraulische cilinder
- Koelsysteem met koelpomp

Geschikt voor:

- Iedere werkplaats, montagebedrijven, onderhoudsdienst, scholen en opleidingcentra, algemene industrie

Kenmerken:

- Grote zaagcapaciteit door zaagbeugel en groot gedimensioneerde loopwielen
- Zaagvoeding door traploos regelbare hydraulische cilinder
- Zagen onder verstek mogelijk dank zij het in het verstek plaatsen van de zaagbeugel van 0° tot 60°.
- Stabiele gietijzeren spanklem met snelspan klemming
- Zaagbladspanning duidelijk afleesbaar door geïnstalleerde manometer
- Robuuste machineonderstel garandeert stabiliteit
- Ergonomische geplaatst bedieningsbord met aparte noodstop, aparte start-stopknop, koelmiddelschakelaar en potentiometer
- Precisie afwerking volgens Optimum normen
- Automatische afslag na het einde van de zaagcyclus
- Krachtige terughaalveer
- 5-punts kogelgelageerde zaagbladgeleiding
- Directe, instelbare koeling op het zaagblad
- Met ingebouwde koelpomp
- Krachtige en stille motor
- Zaagborstel voor het reinigen van het zaagblad

Veiligheden:

- Ergonomisch bedieningspaneel met aparte noodstop, aparte start en stopknop
- Nullastspanning
- Veiligheidsschakelaar in de zaagbeugel
- Volgens DIN EN55011: EMC Klasse 2

Standaard geleverd met:

- Sokkel
- Koelpomp
- Bi-metalen zaagblad
- Materiaalaanslag
- Nederlandstalige handleiding, opschriften, CE - kenmerk, en CE-attest volgens Machine richtlijn 2006/42/CE, en EMC Richtlijn 2014/30/CE

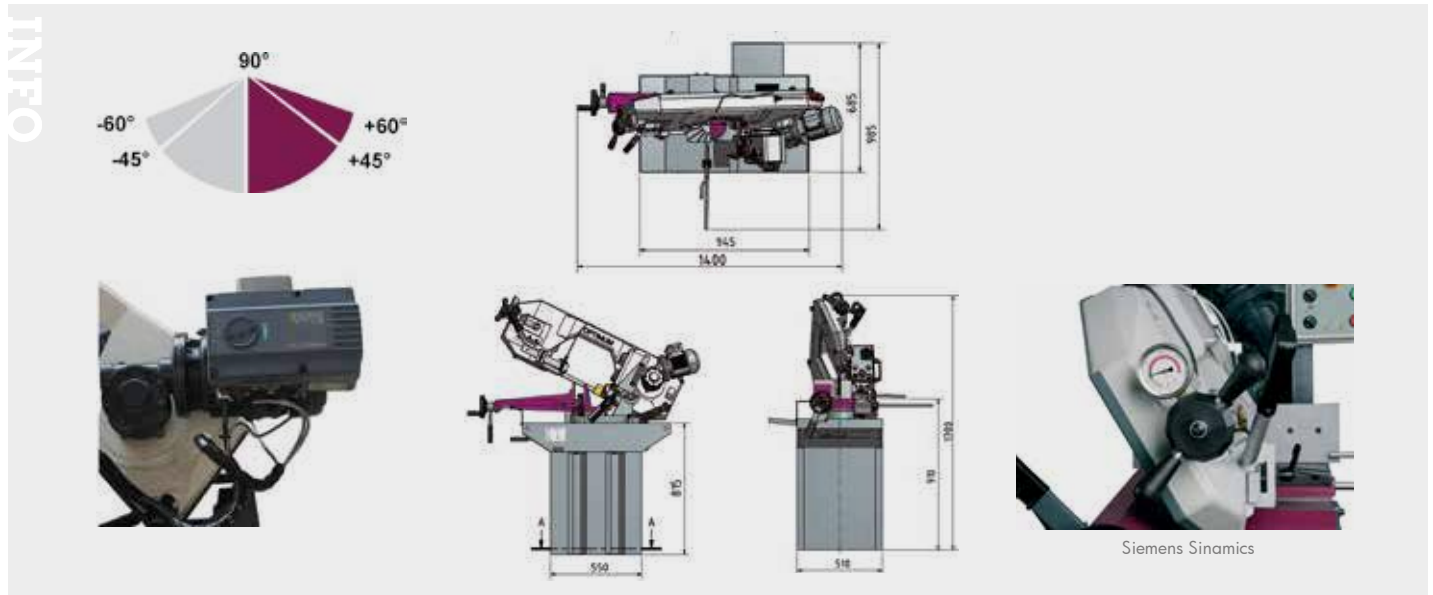

Order nr.		713290250
Orig. nr.		SD281V 400V
Variabele zaagsnelheden		Ja
Zaagsnelheid	m/min	15 - 100
Hydraulische daalcilinder		Ja
Koelvloeistofstelsysteem		Ja
Spanning	V	3x400
Vermogen	kW	1.5
Zaagcapaciteit rond 0°	mm	225
Zaagcapaciteit rond +45°	mm	155
Zaagcapaciteit rond +60°	mm	90
Zaagcapaciteit vierkant 0°	mm	190x190
Zaagcapaciteit vierkant +45°	mm	155x155
Zaagcapaciteit vierkant +60°	mm	90x90
Zaagcapaciteit rechthoek 0°	mm	150x235
Zaagcapaciteit rechthoek +45°	mm	155x210
Zaagcapaciteit rechthoek +60°	mm	90x120
Afmetingen zaaglint (l x h x d)	mm	2480x27x0.9
Werkhoogte	mm	910
Gewicht	kg	185,00
Afmetingen (l x b x h)	mm	1400x685x1300
Prijs	€	3.825,00

STATIONAIRE, ROBUUSTE BANDZAAGMACHINE ONDER DUBBEL VERSTEK VAN -45° TOT +60° MET 2 ZAAGSNELHEDEN.

Troeven:

- Zaagbladhoogte 27 mm
- Onder **dubbel verstek van -45° tot +60°**
- Daalvoeding door traploos regelbare hydraulische cilinder
- Koelsysteem met koelpomp

Geschikt voor:

- Iedere werkplaats, montagebedrijven, onderhoudsdienst, scholen en opleidingcentra, algemene industrie

Kenmerken:

- Met 2 instelbare zaagsnelheden 45 / 90 m/min
- Grote zaagcapaciteit door zaagbeugel en groot gedimensioneerde loopwielen
- Zagen onder verstek mogelijk dankzij het in het verstek plaatsen van de zaagbeugel van -45° tot +60°
- Stabiele gietijzeren spanklem met snelspan klemming
- Zaagbladspanning duidelijk afleesbaar door geïnstalleerde manometer
- Robuuste machineonderstel garandeert stabiliteit
- Ergonomische geplaatst bedieningsbord met aparte noodstop, , aparte start-stopknop, koelmiddelschakelaar en keuzeschakelaar twee snelheden
- Precisie afwerking volgens Optimum normen
- Automatische afslag na het einde van de zaagcyclus
- Krachtige terughaalveer
- 5-punts kogelgelagere zaagbladgeleiding
- Directe, instelbare koeling op het zaagblad
- Met ingebouwde koelpomp
- Krachtige en stille motor
- Andere voltages: 3 x 220 V en 3 x 440 V op aanvraag

Veiligheden:

- Ergonomisch bedieningspaneel met aparte noodstop, aparte start en stopknop
- Nullastspanning
- Veiligheidsschakelaar in de zaagbeugel

Standaard geleverd met

- Sokkel:
- Koelpomp
- Bi-metalen zaagblad
- Materiaalaanslag
- Nederlandstalige handleiding, opschriften, CE - kenmerk, en CE-attest volgens Machine richtlijn 2006/42/CE, en EMC Richtlijn 2014/30/CE

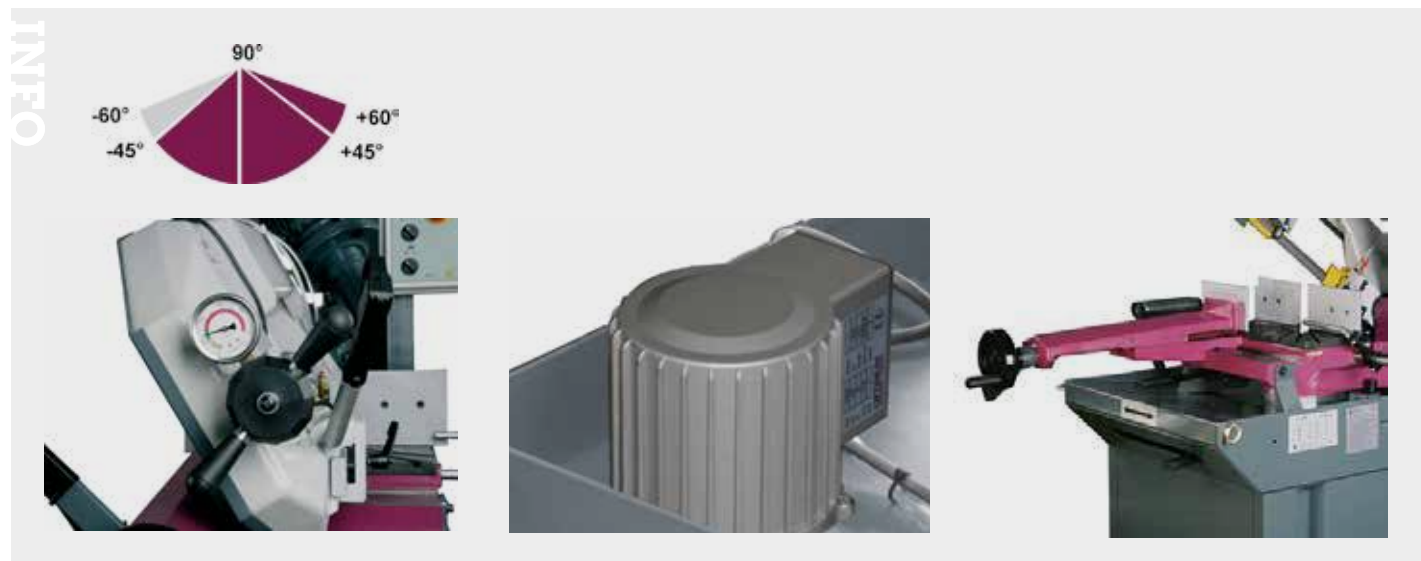

Order nr.		713300285
Orig. nr.		S285DG
Zaagsnelheid	m/min	45/90
Hydraulische daalcilinder		Ja
Koelvloeistofsysteem		Ja
Dubbele hoekverstelling		Ja
Spanning	V	3x400
Vermogen	kW	1,1
Zaagcapaciteit rond 0°	mm	225
Zaagcapaciteit rond -45°	mm	150
Zaagcapaciteit rond +45°	mm	150
Zaagcapaciteit rond +60°	mm	90
Zaagcapaciteit vierkant 0°	mm	180x180
Zaagcapaciteit vierkant -45°	mm	150x150
Zaagcapaciteit vierkant +45°	mm	150x150
Zaagcapaciteit vierkant +60°	mm	90x90
Zaagcapaciteit rechthoek 0°	mm	150x245
Zaagcapaciteit rechthoek -45°	mm	120x150
Zaagcapaciteit rechthoek +45°	mm	150x190
Zaagcapaciteit rechthoek +60°	mm	90x180
Afmetingen zaaglint (l x h x d)	mm	2480x27x0,90
Werkhoogte	mm	980
Gewicht	kg	295,00
Afmetingen (l x b x h)	mm	1460x730x1060
Prijs	€	3.735,00

STATIONAIRE, ROBUUSTE BANDZAAGMACHINE ONDER DUBBEL VERSTEK VAN -45° TOT +60° MET 2 ZAAGSNELHEDEN.

Troeven:

- Zaagbladhoogte 27 mm
- Onder dubbel verstek -45° tot +60°
- Regelbare **daalvoeding in paneel**
- Koelsysteem met koelpomp
- Zaaggeleiding met **hardmetalen plaatjes**

Geschikt voor:

- Iedere werkplaats, montagebedrijven, onderhoudsdiensten, scholen en opleidingscentra, algemene industrie

Kenmerken:

- Met 2 instelbare zaagsnelheden 35 / 70 m/min
- SD300V met **Siemens Sinamics frequentieregelaar 15-100 m/min 400V**
- Grote zaagcapaciteit door zaagbeugel en groot gedimensioneerde loopwielen
- Zagen onder verstek mogelijk dankzij het in het verstek plaatsen van de zaagbeugel van -45° tot +60°
- Stabiele gietijzeren spanklem met snelspan klemming
- Zaagbladspanning duidelijk afleesbaar door geïnstalleerde manometer
- Robuuste machineonderstel garandeert stabiliteit
- Aan de linkerzijde geïnstalleerde ondersteuningsrol, voor het ondersteunen van langere werkstukken
- Ergonomische geplaatst bedieningsbord met aparte noodstop, , aparte start-stopknop, koelmiddelschakelaar en keuzeschakelaar twee snelheden, keuzeschakelaar (manueel of in cyclus)
- Automatische afslag na het einde van de zaagcyclus
- Krachtige terughaalveer
- 5-punts kogelgelagete zaagbladgeleiding
- Directe, instelbare koeling op het zaagblad, met ingebouwde koelpomp
- Krachtige en stille motor
- Voorzien van een zaagborstel voor het reinigen van het zaagblad

Veiligheden:

- Ergonomisch bedieningspaneel met aparte noodstop, aparte start en stopknop
- Nullastspanning
- Tweede noodstop
- Veiligheidsschakelaar in de zaagbeugel
- Vergrendelbare hoofdschakelaar

Standaard geleverd met:

- Sokkel
- Koelpomp
- Bi-metalen zaagblad
- Materiaalaanslag 500 mm met mm schaalverdeling
- Spanen opvangbak
- Nederlandstalige handleiding, opschriften, CE - kenmerk, en CE-attest volgens Machine richtlijn 2006/42/CE, en EMC Richtlijn 2014/30/CE



S300DG



SD300V 400V

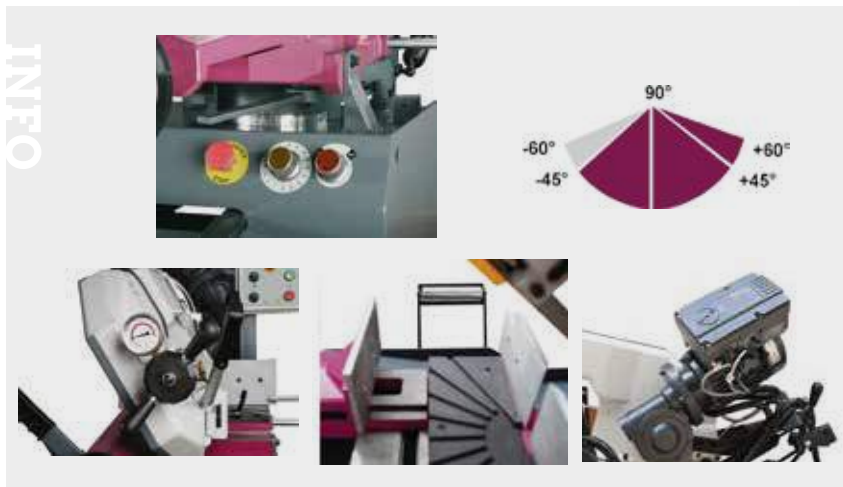

Order nr.		713290290	713290310
Orig. nr.		S300DG	SD300V 400V
Zaagsnelheid	m/min	35/70	15 - 100
Hydraulische daalcilinder		Ja	Ja
Koelvloeistofsysteem		Ja	Ja
Dubbele hoekverstelling		Ja	Ja
Spanning	V	3x400	3x400
Vermogen	kW	1,5	1,5
Zaagcapaciteit rond 0°	mm	255	255
Zaagcapaciteit rond -45°	mm	215	215
Zaagcapaciteit rond +45°	mm	220	220
Zaagcapaciteit rond +60°	mm	135	135
Zaagcapaciteit vierkant 0°	mm	190x190	190x190
Zaagcapaciteit vierkant -45°	mm	190x190	190x190
Zaagcapaciteit vierkant +45°	mm	190x190	190x190
Zaagcapaciteit vierkant +60°	mm	135x135	135x135
Zaagcapaciteit rechthoek 0°	mm	190x310	190x310
Zaagcapaciteit rechthoek -45°	mm	135x190	135x190
Zaagcapaciteit rechthoek +45°	mm	190x200	190x200
Zaagcapaciteit rechthoek +60°	mm	135x135	135x135
Afmetingen zaaglint (l x h x d)	mm	2750x27x0,9	2750x27x0,9
Werkhoogte	mm	960	960
Gewicht	kg	335,00	280,00
Afmetingen (l x b x h)	mm	1720x730x1130	1680x700x1600
Prijs	€	4.295,00	5.790,00

STATIONAIRE, ROBUUSTE BANDZAAGMACHINE MET DRAAITAFEL ONDER DUBBEL VERSTEK VAN -45° TOT +60° MET VARIABLELE ZAAGSNELHEDEN 15 – 100 M/MIN.

Troeven:

- Zaagbladhoogte 27 mm
- Met **Siemens Sinamics frequentieregelaar 15-100 m/min 400V**
- Onder dubbel verstek -45° tot +60°
- Degelijke **gradenboog met grote schaalverdeling**
- Regelbare daalvoeding in paneel
- Koelsysteem met koelpomp

► NEW

Geschikt voor:

- Iedere werkplaats, montagebedrijven, onderhoudsdiensten, scholen en opleidingscentra, algemene industrie

Kenmerken:

- Grote zaagcapaciteit door zaagbeugel en groot gedimensioneerde loopwielen
- Zagen onder verstek mogelijk dankzij het in het verstek plaatsen van de zaagbeugel van -45° tot +60°
- Stabiele gietijzere spanklem met snelspan klemming
- Zaagbladspanning duidelijk afleesbaar door geïnstalleerde manometer
- Robuuste machineonderstel garandeert stabiliteit
- Aan de linkerzijde geïnstalleerde ondersteuningsrol, voor het ondersteunen van langere werkstukken
- Voorzien van een potentiometer
- Precisie afwerking volgens Optimum normen
- Automatische afslag na het einde van de zaagcyclus
- Krachtige terughalveer
- 5-punts kogelgelagereerde zaagbladgeleiding
- Directe, instelbare koeling op het zaagblad
- Met ingebouwde koelpomp
- Krachtige en stille motor
- Voorzien van een zaagborstel voor het reinigen van het zaagblad

Veiligheden:

- Ergonomisch bedieningspaneel met aparte noodstop, aparte start en stopknop
- Nullastspanning
- Tweede noodstop
- Veiligheidsschakelaar in de zaagbeugel
- Vergrendelbare hoofdschakelaar

Standaard geleverd met:

- Sokkel
- Koelpomp
- Bi-metalen zaagblad
- Materiaalaanslag 500 mm met mm schaalverdeling.
- Spanen opvangbak
- Nederlandstalige handleiding, opschriften, CE - kenmerk, en CE-attest volgens Machine richtlijn 2006/42/CE, en EMC Richtlijn 2014/30/CE



INFO

Order nr.		713290340
Orig. nr.		SD310V
Variabele zaagsnelheden		Ja
Zaagsnelheid	m/min	15~100
Hydraulische daalcilinder		Ja
Koelvloeistofsysteem		Ja
Dubbele hoekverstelling		Ja
Spanning	V	3x400
Vermogen	kW	1,5
Zaagcapaciteit rond 0°	mm	255
Zaagcapaciteit rond -45°	mm	190
Zaagcapaciteit rond +45°	mm	190
Zaagcapaciteit rond +60°	mm	110
Zaagcapaciteit vierkant 0°	mm	200x200
Zaagcapaciteit vierkant -45°	mm	140x140
Zaagcapaciteit vierkant +45°	mm	160x160
Zaagcapaciteit vierkant +60°	mm	110x110
Zaagcapaciteit rechthoek 0°	mm	200x270
Afmetingen zaaglint (l x h x d)	mm	2750x27x0,9
Gewicht	kg	380,00
Afmetingen (l x b x h)	mm	1680x700x1600
Prijs	€	6.720,00

STATIONAIRE, ROBUUSTE BANDZAAGMACHINE ONDER DUBBEL VERSTEK VAN -45° TOT +60° MET TWEE ZAAGSNELHEDEN.

Troeven:

- Zaagbladhoogte 27 mm
- Onder dubbel verstek -45° tot +60°
- Regelbare daalvoeding in paneel
- Koelsysteem met koelpomp

Geschikt voor:

- Iedere werkplaats, montagebedrijven, onderhoudsdienst, scholen en opleidingcentra, algemene industrie

Kenmerken:

- Met 2 zaagsnelheden 36 - 72 m/min dankzij tweesnelheidsmotor
- Zware gietijzere uitvoering
- Grote zaagcapaciteit door zaagbeugel en groot gedimensioneerde loopwielen
- Stabiele gietijzere spanklem met snelspan klemming.
- Zaagbladspanning duidelijk afleesbaar door geïnstalleerde manometer.
- Robuuste machineonderstel garandeert stabiliteit.
- Aan de linkerzijde geïnstalleerde ondersteuningsrol, voor het ondersteunen van langere werkstukken.
- Tweetrapsoverbrenging van de motor voor krachtige overbrenging van het motorvermogen.
- Krachtige en stille motor.
- Ergonomische geplaatst bedieningsbord met aparte noodstop, aparte start-stopknop, koelmiddelschakelaar en keuzeschakelaar twee snelheden, keuzeschakelaar (manueel of in cyclus)
- Automatische afslag na het einde van de zaagcyclus.
- Twee krachtige terughaalveren
- 5-punts kogelgelageerde zaagbladgeleiding.
- Directe, instelbare koeling op het zaagblad, met ingebouwde koelpomp.
- Voorzien van een zaagborstel voor het reinigen van het zaagblad

Veiligheden:

- Ergonomisch bedieningspaneel met aparte noodstop, aparte start en stopknop
- Nullastspanning
- Tweede noodstop
- Veiligheidsschakelaar in de zaagbeugel
- Vergrendelbare hoofdschakelaar

Standaard geleverd met

- Sokkel
- Koelpomp
- Bi-metalen zaagblad
- Materiaalaanslag 500 mm met mm schaalverdeling.
- Spanenopvangbak
- Nederlandstalige handleiding, opschriften, CE - kenmerk, en CE-attest volgens Machine richtlijn 2006/42/CE, en EMC Richtlijn 2014/30/CE

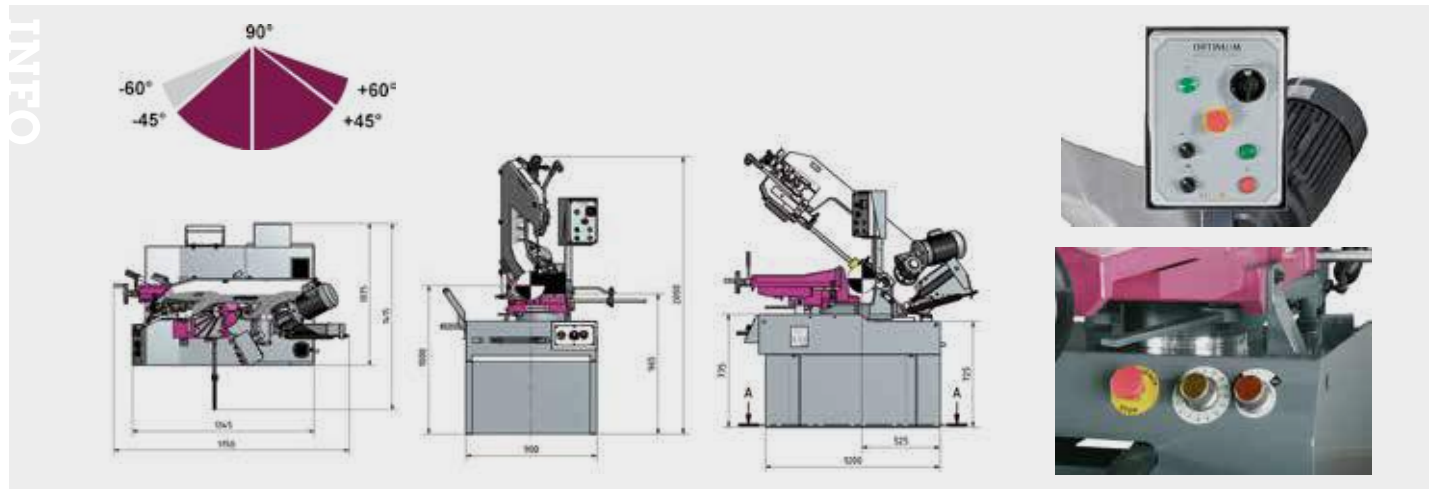

Order nr.		713290350
Orig. nr.		S350DG
Zaagsnelheid	m/min	36/72
Hydraulische daalcilinder		Ja
Koelvloestofstelsysteem		Ja
Dubbele hoekverstelling		Ja
Spanning	V	3x400
Vermogen	kW	2,2
Zaagcapaciteit rond 0°	mm	270
Zaagcapaciteit rond -45°	mm	230
Zaagcapaciteit rond +45°	mm	230
Zaagcapaciteit rond +60°	mm	140
Zaagcapaciteit vierkant 0°	mm	230x230
Zaagcapaciteit vierkant -45°	mm	170x170
Zaagcapaciteit vierkant +45°	mm	200x200
Zaagcapaciteit vierkant +60°	mm	140x140
Zaagcapaciteit rechthoek 0°	mm	230x350
Zaagcapaciteit rechthoek -45°	mm	140x200
Zaagcapaciteit rechthoek +45°	mm	210x220
Zaagcapaciteit rechthoek +60°	mm	140x200
Afmetingen zaaglint (l x h x d)	mm	2925x27x0,9
Werkhoogte	mm	965
Gewicht	kg	550,00
Afmetingen (l x b x h)	mm	1930x970x1120
Prijs	€	6.400,00

STATIONAIRE, ROBUUSTE HALFAUTOMATISCHE BANDZAAGMACHINE ONDER DUBBEL VERSTEK VAN -45° TOT +60° MET VARIABELE ZAAGSNELHEDEN.

► NEW

Troeven:

- Dubbel verstek -60° tot +45°
- In **halfautomatische uitvoering:**
 - Sluiten machineklem
 - Dalen zaagbeugel
 - Stijgen zaagbeugel
 - Openen machineklem
- Met **Siemens Sinamics frequentieregelaar 15-100 m/min 400V**
- Koelsysteem met koelpomp

Geschikt voor:

- Iedere werkplaats, montagebedrijven, onderhoudsdienst, scholen en opleidingscentra, algemene industrie

Kenmerken:

- Zware plaatstalen uitvoering
- Grote zaagcapaciteit door zaagbeugel en groot gedimensioneerde loopwielen
- Regelbare daalvoeding in paneel, alsook een tweede noodstop
- Zagen onder verstek mogelijk dankzij het in het verstek plaatsen van de zaagbeugel van -45° tot +60°
- Stabiele gietijzeren spanklem met snelspan klemming
- Zaagbladspanning duidelijk afleesbaar door geïnstalleerde manometer
- Robuuste machineonderstel garandeert stabiliteit
- Aan de linkerzijde geïnstalleerde ondersteuningsrol, voor het ondersteunen van langere werkstukken
- Tweetrapsoverbrenging van de motor voor krachtige overbrenging van het motorvermogen
- Krachtige en stille motor van 2,2 kW
- Ergonomisch geplaatst bedieningsbord met aparte noodstop, aparte start-stopknop, koelmiddelschakelaar en keuzeschakelaar (manueel of in cyclus)
- Precisie afwerking volgens Optimum normen
- Automatische afslag na het einde van de zaagcyclus
- Twee krachtige terughalveren
- 5-punts kogelgelageerde zaagbladgeleiding
- Directe, instelbare koeling op het zaagblad
- Met ingebouwde koelpomp
- Voorzien van een zaagborstel voor het reinigen van het zaagblad

Veiligheden:

- Ergonomisch bedieningspaneel met aparte noodstop, aparte start en stopknop
- Nullastspanning
- Tweede noodstop
- Volgens DIN EN55011: klasse 2
- Veiligheidsschakelaar in de zaagbeugel
- Vergrendelbare hoofdschakelaar

Standaard geleverd met:

- Sokkel
- Koelpomp
- Bi-metalen zaagblad
- Materiaalaanslag 500 mm met mm schaalverdeling.
- Spanenopvangbak
- Nederlandstalige handleiding, opschriften, CE - kenmerk, en CE-attest volgens Machine richtlijn 2006/42/CE en EMC Richtlijn 2014/30/CE

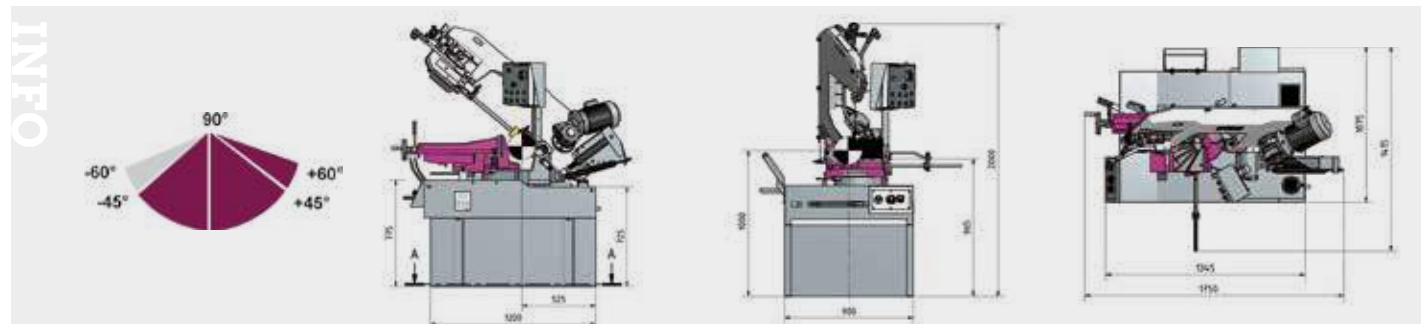

Order nr.		713290360
Orig. nr.		SD351AV
Variabele zaagsnelheden		Ja
Zaagsnelheid	m/min	15 - 100
Halfautomatisch		Ja
Koelvloeiستofstelsysteem		Ja
Dubbele hoekverstelling		Ja
Spanning	V	3x400
Vermogen	kW	2.2
Zaagcapaciteit rond 0°	mm	270
Zaagcapaciteit rond -45°	mm	230
Zaagcapaciteit rond +45°	mm	230
Zaagcapaciteit rond +60°	mm	140
Zaagcapaciteit vierkant 0°	mm	230x230
Zaagcapaciteit vierkant -45°	mm	170x170
Zaagcapaciteit vierkant +45°	mm	200x200
Zaagcapaciteit vierkant +60°	mm	140x140
Zaagcapaciteit rechthoek 0°	mm	230x350
Zaagcapaciteit rechthoek -45°	mm	140x200
Zaagcapaciteit rechthoek +45°	mm	210x220
Zaagcapaciteit rechthoek +60°	mm	140x220
Afmetingen zaaglint (l x h x d)	mm	2925x27x0.9
Werkhoogte	mm	1000
Gewicht	kg	600,00
Afmetingen (l x b x h)	mm	1750x1075x1420
Prijs	€	10.320,00

01 MACHINES

02 AUTO

03 WORKSHOP

04 EQUIPMENT

05 TOOLS

STATIONAIRE, ROBUUSTE BANDZAAGMACHINE ONDER DUBBEL VERSTEK VAN -45° TOT +60° MET 2 ZAAGSNELHEDEN.

Troeven:

- Met een **zaagbladhoogte 34 mm**
- Onder dubbel verstek -45° tot +60°
- Regelbare **daalvoeding in paneel**
- Koelsysteem met koelpomp
- Zaaggeleiding met **hardmetalen plaatjes**

Geschikt voor:

- Iedere werkplaats, montagebedrijven, onderhoudsdiensten, scholen en opleidingscentra, algemene industrie

Kenmerken:

- Met 2 instelbare zaagsnelheden 40 / 80 m/min
- Grote zaagcapaciteit door zaagbeugel en groot gedimensioneerde loopwielen
- Zagen onder verstek mogelijk dankzij het in het verstek plaatsen van de zaagbeugel van -45° tot +60°
- Stabiele gietijzeren spanklem met snelspan klemming
- Zaagbladspanning duidelijk afleesbaar door geïnstalleerde manometer
- Robuuste machineonderstel garandeert stabiliteit
- Aan de linkerzijde geïnstalleerde ondersteuningsrol, voor het ondersteunen van langere werkstukken
- Ergonomische geplaatst bedieningsbord met aparte noodstop, aparte start-stopknop, koelmiddelschakelaar en keuzeschakelaar twee snelheden, keuzeschakelaar (manueel of in cyclus)
- Precisie afwerking volgens Optimum normen
- Automatische afslag na het einde van de zaagcyclus
- Krachtige terughaalveer
- Directe, instelbare koeling op het zaagblad, met ingebouwde koelpomp
- Krachtige en stille motor
- Voorzien van een zaagborstel voor het reinigen van het zaagblad
- Andere voltages: 3x220V (enkel met tranfo) en 3x440V op aanvraag

Veiligheden:

- Ergonomisch bedieningspaneel met aparte noodstop, aparte start en stopknop
- Nullastspanning
- Veiligheidsschakelaar in de zaagbeugel
- Vergrendelbare hoofdschakelaar

Standaard geleverd met:

- Sokkel
- Koelpomp
- Bi-metalen zaagblad
- Materiaalaanslag 500 mm met mm schaalverdeling
- Nederlandstalige handleiding, opschriften, CE - kenmerk, en CE-attest volgens Machine richtlijn 2006/42/CE, en EMC Richtlijn 2014/30/CE

Tip: Ook verkrijgbaar in halfautomatische uitvoering, SD500AV, 713292385, met Siemens inverter.



INFO Bekijk het volledige en up-to-date aanbod
 Surf naar www.vynckier.biz/zaagmachines

Order nr.		713292380
Orig. nr.		SD500
Zaagsnelheid	m/min	40 / 80
Hydraulische daalcilinder		Ja
Koelvloeistofsysteem		Ja
Dubbele hoekverstelling		Ja
Spanning	V	3x400
Vermogen	kW	1.9
Zaagcapaciteit rond 0°	mm	355
Zaagcapaciteit rond -45°	mm	300
Zaagcapaciteit rond +45°	mm	355
Zaagcapaciteit rond +60°	mm	240
Zaagcapaciteit vierkant 0°	mm	280x280
Zaagcapaciteit vierkant -45°	mm	270x270
Zaagcapaciteit vierkant +45°	mm	280x280
Zaagcapaciteit vierkant +60°	mm	170x170
Zaagcapaciteit rechthoek 0°	mm	280x530
Zaagcapaciteit rechthoek -45°	mm	270x270
Zaagcapaciteit rechthoek +45°	mm	280x360
Zaagcapaciteit rechthoek +60°	mm	170x240
Afmetingen zaaglint (l x h x d)	mm	3770x34x1.1
Werkhoogte	mm	874
Gewicht	kg	765,00
Afmetingen (l x b x h)	mm	2122x1046x1497
Prijs	€	8.000,00

STATIONAIRE, ROBUUSTE HALFAUTOMATISCHE BANDZAAGMACHINE ONDER DUBBEL VERSTEK VAN -45° TOT +60° MET VARIABLE ZAAGSNELHEDEN.

Troeven:

- Met **zaagbladhoogte 34 mm**
- Dubbel verstek -45° tot +60°
- In **halfautomatische uitvoering:**
 - Sluiten machineklem
 - Dalen zaagbeugel
 - Stijgen zaagbeugel
 - Openen machineklem
- Met **Siemens Sinamics frequentieregelaar 15-100 m/min 400V**
- Koelsysteem met koelpomp
- Zaaggeleiding met **hardmetalen plaatjes**

Geschikt voor:

- Iedere werkplaats, montagebedrijven, onderhoudsdienst, scholen en opleidingscentra, algemene industrie

Kenmerken:

- Zware plaatstalen uitvoering
- Grote zaagcapaciteit door zaagbeugel en groot gedimensioneerde loopwielen
- Regelbare dalvoeding in paneel, alsook een tweede noodstop
- Zagen onder verstek mogelijk dankzij het in het verstek plaatsen van de zaagbeugel van -45° tot +60°
- Stabiele gietijzeren spanklem met snelspan klemming
- Zaagbladspanning duidelijk afleesbaar door geïnstalleerde manometer
- Robuuste machineonderstel garandeert stabiliteit
- Aan de linkerzijde geïnstalleerde ondersteuningsrol, voor het ondersteunen van langere werkstukken
- Tweetrapsoverbrenging van de motor voor krachtige overbrenging van het motorvermogen
- Krachtige en stille motor van 2,2 kW
- Ergonomisch geplaatst bedieningsbord met aparte noodstop, aparte start-stopknop, koelmiddelschakelaar en keuzeschakelaar twee snelheden
- Precisie afwerking volgens Optimum normen
- Automatische afslag na het einde van de zaagcyclus
- Twee krachtige terughaalveren
- Directe, instelbare koeling op het zaagblad, et ingebouwde koelpomp
- Voorzien van een zaagborstel voor het reinigen van het zaagblad

Veiligheden:

- Ergonomisch bedieningspaneel met aparte noodstop, aparte start en stopknop
- Nullastspanning
- Volgens DIN EN55011: klasse 2
- Veiligheidsschakelaar in de zaagbeugel
- Vergrendelbare hoofdschakelaar

Standaard geleverd met:

- Sokkel
- Koelpomp
- Bi-metalen zaagblad
- Materiaalaanslag 500 mm met mm schaalverdeling.
- Spanenopvangbak
- Nederlandstalige handleiding, opschriften, CE - kenmerk, en CE-attest volgens Machine richtlijn 2006/42/CE en EMC Richtlijn 2014/30/CE



Order nr.		713292385
Orig. nr.		SD500AV
Variabele zaagsnelheden		Ja
Zaagsnelheid	m/min	15 - 100
Halfautomatisch		Ja
Koelvloeiistofstelsysteem		Ja
Dubbele hoekverstelling		Ja
Spanning	V	3x400
Vermogen	kW	2.2
Zaagcapaciteit rond 0°	mm	355
Zaagcapaciteit rond -45°	mm	290
Zaagcapaciteit rond +45°	mm	350
Zaagcapaciteit rond +60°	mm	230
Zaagcapaciteit vierkant 0°	mm	300
Zaagcapaciteit vierkant -45°	mm	250
Zaagcapaciteit vierkant +45°	mm	290
Zaagcapaciteit vierkant +60°	mm	180
Zaagcapaciteit rechthoek 0°	mm	300x490
Zaagcapaciteit rechthoek -45°	mm	250x250
Zaagcapaciteit rechthoek +45°	mm	290x340
Zaagcapaciteit rechthoek +60°	mm	180x220
Afmetingen zaaglint (l x h x d)	mm	3770x34x1.1
Werkhoogte	mm	874
Gewicht	kg	765,00
Afmetingen (l x b x h)	mm	2129x1046x1687
Prijs	€	11.960,00

MANUELE BANDZAAGMACHINE MET HYDRAULISCHE DAALCILINDER EN DUBBEL VERSTEK -60° TOT +45°.

Troeven:

- Zaaggeleiding met hardmetalen plaatjes
- Onder dubbel verstek -60° tot +45°
- Draaitafel met meedraaiende zaagbeugel
- Hydraulische daalcilinder
- Gesloten koelsysteem met directe koeling op het zaagblad
- Europese kwaliteit

Geschikt voor:

- Onderhoudswerkplaatsen, staalbouw, scholen en opleidingscentra, iedere metaal werkplaats die net dat ietsje meer wil

Kenmerken:

- Krachtige tweesnelheidsmotor met overbelastingsbeveiliging
- Sterk geribde zaagbeugel en onder 25° geplaatst
- Groot gedimensioneerde tandwielkast met helicoïdale tandwielen
- Spanschroef met snelspanklemming
- Uiterst robuuste onderbouw
- Automatische afslag na zaagcyclus
- Krachtige terughaalveer
- Machineklem verplaatsbaar van links naar rechts
- Zaagbladspanning met ingebouwde schakelaar om de zaag correct op te spannen

Veiligheden:

- Vergrendelbare hoofdschakelaar
- Aparte noodstop, aparte start en stopknop
- Motorbeveiliging
- Lage voltage bediening 24V

Geleverd met:

- M42 zaagblad 2720x27x0,9 mm
- Materiaalaanslag
- Koelpomp
- Bedieningsleutels
- Nederlandstalige handleiding, opschriften, CE-kenmerk, en CE attest volgens Machine Richtlijn 2006/42/CE, en EMC richtlijn 2004/108/CE

H staat voor hydraulische daalcilinder

DG staat voor dubbel verstek



INFO

mm	0°	45°	60°	45°	$\frac{b}{a \times b}$
	230	195	125	185	X
	150*	110*	80*	110*	X
	a x b 280 x 180	180 x 170	120 x 100	180 x 120	280 x 125
	a x b 260 x 230	170 x 190	110 x 90	125 x 230	280 x 125

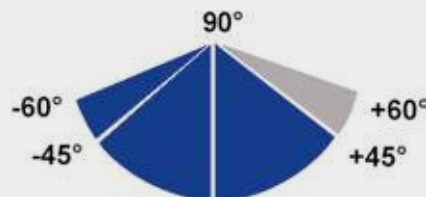

Order nr.		713680013
Orig. nr.		BMBS230X280 H-DG
Zaagsnelheid	m/min	35/70
Hydraulische daalcilinder		Ja
Koelvloeistofsysteem		Ja
Dubbele hoekverstelling		Ja
Spanning	V	3x400
Vermogen	kW	1.4 / 2.0
Zaagcapaciteit rond 0°	mm	230
Zaagcapaciteit rond -45°	mm	170
Zaagcapaciteit rond +45°	mm	190
Zaagcapaciteit rond +60°	mm	100
Zaagcapaciteit rechthoek 0°	mm	210x280
Zaagcapaciteit rechthoek -45°	mm	120x170
Zaagcapaciteit rechthoek +45°	mm	170x180
Zaagcapaciteit rechthoek +60°	mm	70x100
Afmetingen zaaglint (l x h x d)	mm	2720x27x0,9
Werkhoogte	mm	785
Gewicht	kg	280,00
Afmetingen (l x b x h)	mm	1650x885x1860
Prijs	€	4.069,00

MANUELE BANDZAAGMACHINE BMBS300X320 H-DG MET DUBBEL VERSTEK -60° TOT +45° EN TWEE ZAAGSNELHEDEN 35 / 70 M/MIN.

Troeven:

- Zaaggeleiding met hardmetalen plaatjes
- Onder dubbel verstek -60° tot +45°
- Draaitafel met meedraaiende zaagbeugel
- Hydraulische daalcilinder
- Gesloten koelsysteem met directe koeling op het zaagblad
- Europese kwaliteit

Geschikt voor:

- Onderhoudswerkplaatsen, staalbouw, scholen en opleidingcentra, iedere metaal werkplaats die net dat ietsje meer wil

Kenmerken:

- Krachtige tweesnelheidsmotor met overbelastingsbeveiliging
- Sterk geribde zaagbeugel en onder 25° geplaatst
- Groot gedimensioneerde tandwielkast met helicoïdale tandwielen
- Spanschroef met snelspanklemming
- Uiterst robuuste onderbouw
- Automatische afslag na zaagcyclus
- Krachtige terughaalveer
- Machineklem verplaatsbaar van links naar rechts
- Zaagbladspanning met ingebouwde schakelaar om de zaag correct op te spannen

Veiligheden:

- Vergrendelbare hoofdschakelaar
- Aparte noodstop, aparte start en stopknop
- Motorbeveiliging
- Lage voltage bediening 24V

Geleverd met:

- M42 zaagblad 3660x27x0.9
- Materiaalaanslag
- Koelpomp
- Bedieningsleutels
- Nederlandstalige handleiding, opschriften, CE-kenmerk, en CE attest volgens Machine Richtlijn 2006/42/CE, en EMC richtlijn 2014/30/CE

H staat voor hydraulische daalcilinder.

DG staat voor dubbel verstek.



01 MACHINES

02 AUTO

03 WORKSHOP

04 EQUIPMENT

05 TOOLS

INFO

mm	0°	45°	60°	45°	a b
	300	300	200	280	X
	180*	110*	80*	110*	X
	320 x 300	305 x 250	200 x 200	260 x 200	230 x 120

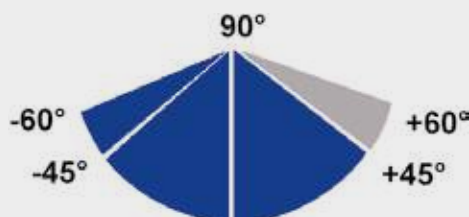

Order nr.		713680012
Orig. nr.		BMBS300X320 H-DG
Zaagsnelheid	m/min	35/70
Hydraulische daalcilinder		Ja
Koelvloeistofsysteem		Ja
Dubbele hoekverstelling		Ja
Spanning	V	3x400
Vermogen	kW	1.4 / 2
Zaagcapaciteit rond 0°	mm	300
Zaagcapaciteit rond -45°	mm	280
Zaagcapaciteit rond +45°	mm	300
Zaagcapaciteit rond +60°	mm	200
Zaagcapaciteit rechthoek 0°	mm	300x320
Zaagcapaciteit rechthoek -45°	mm	200x260
Zaagcapaciteit rechthoek +45°	mm	250x305
Zaagcapaciteit rechthoek +60°	mm	200x200
Afmetingen zaaglint (l x h x d)	mm	3660x27x0.9
Werkhoogte	mm	800
Gewicht	kg	548,00
Afmetingen (l x b x h)	mm	2270x1170x2040
Prijs	€	7.780,00

HALFAUTOMATISCHE BANDZAAGMACHINE BMBS230X280 HA-DG MET DUBBEL VERSTEK -60° TOT +45° EN FREQUENTIETEGELAAR 20-100 M/MIN.

Troeven:

- Zaaggeleiding met hardmetalen plaatjes
- Dubbel verstek -60° tot +45°
- In **halfautomatische uitvoering:**
 - Sluiten machineklem
 - Dalen zaagbeugel
 - Stijgen zaagbeugel
 - Openen machineklem
- Met **frequentievormer voor variabele zaagsnelheden van 20 - 100 m/min**
- Europese kwaliteit

Geschiedt voor:

- Industrie, onderhoudswerkplaatsen, staalbouw, scholen en opleidingcentra, iedere metaal werkplaats die net dat ietsje meer wil

Kenmerken:

- Met hydraulisch gestuurde zaagfuncties
- Kogelgelagerde draaitafel met meedraaiende zaagbeugel
- Sterk geribde zaagbeugel en onder 25° geplaatst
- Groot gedimensioneerde tandwielkast met helicoidale tandwielen
- Hydraulische machineklem met manuele snelspanklemming
- Verplaatsbaar bedieningsbord
- Uiterst robuuste onderbouw
- Gesloten koelsysteem met directe koeling op het zaagblad
- Machineklem verplaatsbaar van links naar rechts
- Zaagbladspanning met ingebouwde schakelaar om de zaag correct op te spannen

Veiligheden:

- Vergrendelbare hoofdschakelaar
- Aparte noodstop, aparte start en stopknop
- Motorbeveiliging
- Lage voltage bediening 24 V

Geleverd met:

- M42 zaagblad 2720 x 27 x 0,9 mm
- Materiaalaanslag
- Koelpomp
- Bedieningsleutels
- Nederlandstalige handleiding, opschriften, CE-kenmerk, en CE attest volgens Machine Richtlijn 2006/42/CE, en EMC richtlijn 2014/30/CE

HA staat voor halfautomatische uitvoering
DG staat voor dubbel verstek



INFO

	0°	45°	60°	45°	60°	90°
	230	195	125	185	x	x
	150*	110*	80*	110*	x	x
	280x180	180x170	120x100	180x120	x	180x120

Order nr.	713690026	
Orig. nr.	BMBS230X280 HA-DG	
Variabele zaagsnelheden	Ja	
Zaagsnelheid	m/min	20 - 100
Halfautomatisch	Ja	
Koelvloeistofsysteem	Ja	
Dubbele hoekverstelling	Ja	
Spanning	V	3x400
Vermogen	kW	1.5
Zaagcapaciteit rond 0°	mm	230
Zaagcapaciteit rond -45°	mm	185
Zaagcapaciteit rond +45°	mm	195
Zaagcapaciteit rond +60°	mm	125
Zaagcapaciteit rechthoek 0°	mm	180x280
Zaagcapaciteit rechthoek -45°	mm	120x180
Zaagcapaciteit rechthoek +45°	mm	170x180
Zaagcapaciteit rechthoek +60°	mm	100x120
Afmetingen zaaglint (l x h x d)	mm	2720x27x0.9
Werkhoogte	mm	795
Gewicht	kg	395,00
Afmetingen (l x b x h)	mm	1860x1045x1750
Prijs	€	8.430,00

HALFAUTOMATISCHE BANDZAAGMACHINE BMBS300X320 HA-DG-F MET DUBBEL VERSTEK -60° TOT +45° EN FREQUENTIEREGELAAR 20-100 M/MIN.

Troeven:

- Zaaggeleiding met hardmetalen plaatjes
- Dubbel verstek -60° tot +45°
- In **halfautomatische uitvoering**:
 - Sluiten machineklem
 - Dalen zaagbeugel
 - Stijgen zaagbeugel
 - Openen machineklem
- Met **frequentieomvormer voor variabele zaagsnelheden van 20 - 100 m/min**
- Europese kwaliteit

Geschikt voor:

- Industrie, onderhoudswerkplaatsen, staalbouw, scholen en opleidingcentra, iedere metaal werkplaats die net dat ietsje meer wil

Kenmerken:

- Met hydraulisch gestuurde zaagfuncties
- Kogelgelagerde draaitafel met meedraaiende zaagbeugel
- Sterk geribde zaagbeugel en onder 25° geplaatst
- Groot gedimensioneerde tandwielkast met helicoidale tandwielen
- Hydraulische machineklem met manuele snelspanklemming
- Verplaatsbaar bedieningsbord
- Uiterst robuuste onderbouw
- Gesloten koelsysteem met directe koeling op het zaagblad
- Machineklem verplaatsbaar van links naar rechts
- Zaagbladspanning met ingebouwde schakelaar om de zaag correct op te spannen

Veiligheden:

- Vergrendelbare hoofdschakelaar
- Aparte noodstop, aparte start en stopknop
- Motorbeveiliging
- Lage voltage bediening 24V

Geleverd met:

- Geïnstalleerde **microdoseerapparaat**
Voordelen:
 - Universeel inzetbaar voor minimale smering
 - Afzonderlijke lucht- en sproeimiddelgeleiding, waardoor het niet druipst.
 - Met extra grote smeermiddelreservoir, frequentiegeregelde pomp en sproeikop
- Geïnstalleerde **drukregeling op de spanschroef**
- M42 zaagblad 3660x27x0.9
- Materiaalaanslag
- Koelpomp
- Bedieningsleutels
- Nederlandstalige handleiding, opschriften, CE-kenmerk, en CE attest volgens Machine Richtlijn 2006/42/CE, en EMC richtlijn 2014/30/CE

HA staat voor halfautomatische uitvoering

DG staat voor dubbel verstek

F staat voor frequentieregeling - variabele zaagsnelheden



INFO

mm	0°	45°	60°	45°	a b
	300	300	200	280	X
	180*	110*	80*	110*	X
	320 x 300	305 x 250	200 x 200	260 x 200	230 x 120

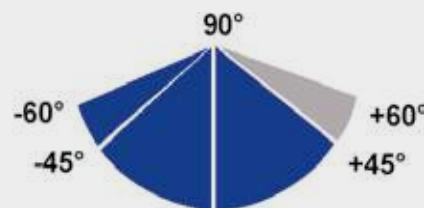

Order nr.		713690041
Orig. nr.		BMBS300X320 HA-DG
Variabele zaagsnelheden		Ja
Zaagsnelheid	m/min	20 - 100
Halfautomatisch		Ja
Koelvloeistofsysteem		Ja
Dubbele hoekverstelling		Ja
Spanning	V	3x400
Vermogen	kW	2.4
Zaagcapaciteit rond 0°	mm	300
Zaagcapaciteit rond -45°	mm	280
Zaagcapaciteit rond +45°	mm	300
Zaagcapaciteit rond +60°	mm	200
Zaagcapaciteit rechthoek 0°	mm	300x320
Zaagcapaciteit rechthoek -45°	mm	200x260
Zaagcapaciteit rechthoek +45°	mm	250x305
Zaagcapaciteit rechthoek +60°	mm	200x200
Afmetingen zaaglint (l x h x d)	mm	3660x27x0.9
Werkhoogte	mm	800
Gewicht	kg	650,00
Afmetingen (l x b x h)	mm	1800x950x2100
Prijs	€	10.390,00

AUTOMATISCHE, CNC GESTUURDE, SCHARNIERENDE METAAL BANDZAAGMACHINE MET FREQUENTIEOMFORMER, MET MANUELE HOEKVERSTELLING TOT 60°.

Troeven:

- Zaaggeleiding met hardmetalen plaatjes
- Onder verstek tot 60°
- Met **automatische CNC uitvoering met kleuren aanraakscherm**
- Met frequentieomvormer voor variabele zaagsnelheden van 20 - 100 m/min
- Digitale hoekaanduiding
- Europese kwaliteit

Geschikt voor:

- Het automatische zagen van RVS en werktuigstaal, profiel, zowel hol als vol materiaal.
- Industrie, onderhoudswerkplaatsen, staalbouw, scholen en opleidingscentra

Kenmerken:

- Automatische bandzaagmachine, hydraulisch gestuurde functies: zakken en stijgen van de zaagbeugel zijn eenvoudig bedienbaar vanaf het bedieningsbord met drukknoppen, alsook het openen en het sluiten van de vaste machineklem, als van de beweegbare machineklem
- Met modi om zowel halfautomatisch als automatisch te werken
- Werkwijze **CNC automatische bediening via PLC Mitsubishi**: het is mogelijk verschillende ingaven te programmeren. Het programma houdt per ingave het aantal te zagen stukken en de gewenste zaag lengtes bij. Het aantal stappen van de aanvoeren wordt automatisch berekend door de processor. Het is mogelijk verschillende zaagsneden op te roepen en een programma van verschillende zaagsneden na elkaar te laten uitvoeren. **Keuze uit 20 programma's, met elk 15 lijnen (lengte+hoeveelheid)**. Bovendien voorzien van volgende informatie weergave: toestand van de zaag, actuele positie van de bewegende machineklem, werkstuk- / zaagsnedenteller, gekozen lengte van de kopzaagsnede.
- De beweging van de materiaal aanvoer wordt verzekerd door een kogelomloopspil, die wordt aangedreven door een elektromotor met encoder en frequentieregelaar, overbrenging door tandriem. De positie van de aanvoer wordt gedetecteerd met behulp van de roterende encoder. Voor maximale nauwkeurige aanvoer gaat de aanvoer naar de ingestelde positie door microbeweging. Materiaal aanvoer kan nominaal ABS als incrementeel REL werken.
- Materiaal aanvoer voorzien van een optische sensor, het merkt op of er materiaal aanwezig is of niet
- Mechanische zaagbladspanning en automatische indicatie afleesbaar via PLC sturing
- Zaagarm staat onder 25°, wat een hogere stabiliteit van het zaagblad garandeert
- Bij het manueel draaien van de massief gelaste tafel voor hoeksnedes, wordt de positie van de draaitafel bevestigd door een hendel met een excenter. De graden worden weergegeven op het aanraakscherm. De hoekindicatie wordt verwezenlijkt met behulp van een incrementele sensor en een magneetband
- Uiterst robuuste bandzaagmachine met dikke plaatstalen onderconstructie
- Regelbaar koelvloeistofsysteem met directe koeling doorheen beide zaaggeleidingen op de bandzaag
- Overgedimensioneerde rollagers op beide zaaggeleidingen en dit langs beide zijden van de bandzaag, bovendien uitgerust met grote hardmetalen geleidingsplaatjes; zo wordt de zaag perfect geleid.
- De bandzaag wordt continu gereinigd door een zaagborstel.
- Binnen in de zaagbeugel zitten twee grote gietstukken loopwielen voorzien van sterke lagers
- Met **BRP zaagbreuk-/overbelastingsbeveiliging**: BRP systeem wordt geactiveerd wanneer de maximum voorafgeïnstalleerde waarde van ampères wordt overschreden door de motor. De zaagbeugel stopt de voeding terwijl de lintzaag blijft draaien en verwijderd zo de overtollige spanen in de zaaglijn. Wanneer de belasting op de lintzaag werd vermindert tot een minimum start het normale zaagproces.
- Met **speciale voeler boven het zaagblad**: wanneer het stuk doorgezaagd wordt, blijft de voeler op enkele cm boven het materiaal staan, zo wordt de eindschakelaar van de bovenste positie geactiveerd, zodat men geen tijdsverlies lijdt met het te hoog terugkeren van de zaagbeugel, bovendien moet men deze dan ook niet meer instellen, en komt de bediener niet in de gevarezone



Geleverd met:

- Zaagblad M42 2720 x 27 x 0,9 mm, bedieningsleutels, spanenborstel, koelpomp
- Nederlandstalige handleiding, opschriften, CE-kenmerk, en CE attest volgens Machine Richtlijn 2006/42/CE en EMC richtlijn 2014/30/CE

INFO

mm	0°	45°	60°	b a x b
	230	180	100	X
	150*	110*	80*	X
	280 x 210	180 x 150	100 x 70	280 x 130

1750 - 2660 1820 - 2220

800 1 405 - 1 800

Order nr.		713690053
Orig. nr.		BMBS230X280 CNC-G
Variabele zaagsnelheden		Ja
Zaagsnelheid	m/min	20 - 100
Automatisch / CNC		Ja
Koelvloeistofsysteem		Ja
Spanning	V	3x400
Vermogen	kW	1.5
Zaagcapaciteit rond 0°	mm	230
Zaagcapaciteit rond +45°	mm	180
Zaagcapaciteit rond +60°	mm	100
Zaagcapaciteit rechthoek 0°	mm	210x280
Zaagcapaciteit rechthoek +45°	mm	150x180
Zaagcapaciteit rechthoek +60°	mm	70x100
Afmetingen zaaglint (l x h x d)	mm	2720x27x0.9
Werkhoogte	mm	800
Gewicht	kg	770,00
Afmetingen (l x b x h)	mm	2305x2260x1780
Prijs	€	16.690,00

AUTOMATISCHE, CNC GESTUURDE, SCHARNIERENDE METAAL BANDZAAGMACHINE MET FREQUENTIEOMFORMER, MET MANUELE HOEKVERSTELLING TOT 60°.

Troeven:

- Zaaggeleiding met hardmetalen plaatjes
- Onder verstek tot 60°
- Met **automatische CNC uitvoering met kleuren aanraakscherm**
- Met frequentieomvormer voor variabele zaagsnelheden van 20 - 100 m/min
- Digitale hoekaanduiding
- Europese kwaliteit

Geschikt voor:

- Het automatische zagen van RVS en werktuigstaal, profiel, zowel hol als vol materiaal.
- Industrie, onderhoudswerkplaatsen, staalbouw, scholen en opleidingscentra

Kenmerken:

- Automatische bandzaagmachine, hydraulisch gestuurde functies: zakken en stijgen van de zaagbeugel zijn eenvoudig bedienbaar vanaf het bedieningsbord met drukknoppen, alsook het openen en het sluiten van de vaste machineklem, als van de beweegbare machineklem
- Met modi om zowel halfautomatisch als automatisch te werken
- Werkwijze **CNC automatische bediening via PLC Mitsubishi:** het is mogelijk verschillende ingaven te programmeren. Het programma houdt per ingave het aantal te zagen stukken en de gewenste zaag lengtes bij. Het aantal stappen van de aanvoerlengtes wordt automatisch berekend door de processor. Het is mogelijk verschillende zaagsneden op te roepen en een programma van verschillende zaagsneden na elkaar te laten uitvoeren. **Keuze uit 20 programma's, met elk 15 lijnen (lengte+hoeveelheid).** Bovendien voorzien van volgende informatie weergave: toestand van de zaag, actuele positie van de bewegende machineklem, werkstuk- / zaagsnedenteller, gekozen lengte van de kopzaagsnede.
- De beweging van de materiaalaanvoer wordt verzekerd door een kogelomloopspil, die wordt aangedreven door een elektromotor met encoder en frequentieregelaar, overbrenging door tandriem. De positie van de aanvoer wordt gedetecteerd met behulp van de roterende encoder. Voor maximale nauwkeurige aanvoer gaat de aanvoer naar de ingestelde positie door microbeweging. Materiaalaanvoer kan nominaal ABS als incrementeel REL werken.
- Materiaalaanvoer voorzien van een optische sensor, het merkt op of er materiaal aanwezig is of niet
- Mechanische zaagbladspanning en automatische indicatie afleesbaar via PLC sturing
- Zaagarm staat onder 25°, wat een hogere stabiliteit van het zaagblad garandeert
- Bij het manueel draaien van de massief gelaste tafel voor hoeksnedes, wordt de positie van de draaitafel bevestigd door een hendel met een excenter. De graden worden weergegeven op het aanraakscherm. De hoekindicatie wordt verwezenlijkt met behulp van een incrementele sensor en een magneetband
- Uiterst robuuste bandzaagmachine met dikke plaatstalen onderconstructie
- Regelbaar koelvloeistofstelsysteem met directe koeling doorheen beide zaaggeleidingen op de bandzaag
- Overgedimensioneerde rollagers op beide zaaggeleidingen en dit langs beide zijden van de bandzaag, bovendien uitgerust met grote hardmetalen geleidingsplaatjes; zo wordt de zaag perfect geleid.
- De bandzaag wordt continu gereinigd door een zaagborstel.
- Binnen in de zaagbeugel zitten twee grote gietstukken loopwielen voorzien van sterke lagers
- Met **BRP zaagbreuk-/overbelastingsbeveiliging:** BRP systeem wordt geactiveerd wanneer de maximum voorafgeinstalleerde waarde van ampères wordt overschreden door de motor. De zaagbeugel stopt de voeding terwijl de lintzaag blijft draaien en verwijderd zo de overtollige spanen in de zaaglijn. Wanneer de belasting op de lintzaag werd verminderd tot een minimum start het normale zaagproces.
- Met **speciale voeler boven het zaagblad:** wanneer het stuk doorgezaagd wordt, blijft de voeler op enkele cm boven het materiaal staan, zo wordt de eindschakelaar van de bovenste positie geactiveerd, zodat men geen tijdsverlies lijdt met het te hoog terugkeren van de zaagbeugel, bovendien moet men deze dan ook niet meer instellen, en komt de bediener niet in de gevarenszone

Geleverd met:

- Zaagblad M42 3660 x 27 x 0,9 mm, bedieningsleutels, spanenborstel, koelpomp
- Nederlandstalige handleiding, opschriften, CE-kenmerk, en CE attest volgens Machine Richtlijn 2006/42/CE en EMC richtlijn 2014/30/CE



INFO

mm	0°	45°	60°	a x b
	300	300	200	X
	180 *	110 *	80 *	X
	320 x 300	300 x 250	200 x 200	230 x 120

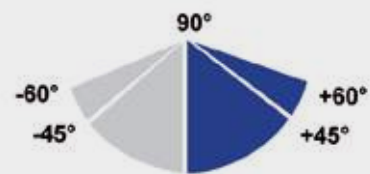

Order nr.	713690055	
Orig. nr.	BMBS300X320 CNC-G	
Variabele zaagsnelheden	Ja	
Zaagsnelheid	m/min	20 - 100
Automatisch / CNC	Ja	
Koelvloeistofstelsysteem	Ja	
Spanning	V	3x400
Vermogen	kW	2,4
Zaagcapaciteit rond 0°	mm	300
Zaagcapaciteit rond +45°	mm	300
Zaagcapaciteit rond +60°	mm	200
Zaagcapaciteit rechthoek 0°	mm	300x320
Zaagcapaciteit rechthoek +45°	mm	290x300
Zaagcapaciteit rechthoek +60°	mm	190x190
Afmetingen zaaglint (l x h x d)	mm	3660x27x0,9
Werkhoogte	mm	800
Gewicht	kg	800,00
Afmetingen (l x b x h)	mm	2240x2710x2050
Prijs	€	20.180,00

HALFAUTOMATISCHE BANDZAAGMACHINE BMBS360X500 HA-DG-F MET DUBBEL VERSTEK -60° TOT +60° EN FREQUENTIETEGELAAR 20-100 M/MIN.

Troeven:

- Zaaggeleiding met hardmetalen plaatjes
- Dubbel verstek -60° tot +60°
- In **halfautomatische uitvoering:**
 - Sluiten machineklem
 - Dalen zaagbeugel
 - Stijgen zaagbeugel
 - Openen machineklem
- Met frequentieomvormer voor variabele zaagsnelheden van 20 - 100 m/min
- Zaagbreukbeveiliging
- Europese kwaliteit

Geschiedt voor:

- Industrie, onderhoudswerkplaatsen, staalbouw, scholen en opleidingcentra, iedere metaal werkplaats die net dat ietsje meer wil

Kenmerken:

- Met hydraulisch gestuurde zaagfuncties
- Kogelgelagerde draaitafel met meedraaiende zaagbeugel
- Groot gedimensioneerde tandwielkast met helicoïdale tandwielen
- Verplaatsbaar bedieningsbord
- Uiterst robuuste onderbouw
- Gesloten koelsysteem met directe koeling op het zaagblad
- Machineklem verplaatsbaar van links naar rechts
- Zaagbladspanning met ingebouwde schakelaar om de zaag correct op te spannen

Veiligheden:

- Vergrendelbare hoofdschakelaar
- Aparte noodstop, aparte start en stopknop
- Motorbeveiliging
- Lage voltage bediening 24V

Geleverd met:

- M42 zaagblad 4780x34x1.1
- Materiaalaanslag
- Koelpomp
- Bedieningsleutels
- Nederlandstalige handleiding, opschriften, CE-kenmerk, en CE attest volgens Machine Richtlijn 2006/42/CE, en EMC richtlijn 2014/30/CE

HA staat voor halfautomatische uitvoering

DG staat voor dubbel verstek

F staat voor frequentieregeling - variabele zaagsnelheden



INFO

mm	0°	45°	60°	45°	60°	a ^b
	360	350	270	360	310	X
	250 *	180 *	130 *	180 *	130 *	X
	500 x 360	400 x 180	270 x 320	400 x 190	310 x 170	500 x 220

* aanbevolen waarden

Order nr.		713690090
Orig. nr.		BMBS360X500 HA-DG
Variabele zaagsnelheden		Ja
Zaagsnelheid	m/min	20 - 100
Halfautomatisch		Ja
Koelvloeistofsysteem		Ja
Dubbele hoekverstelling		Ja
Spanning	V	3x400
Vermogen	kW	3
Zaagcapaciteit rond 0°	mm	360
Zaagcapaciteit rond -45°	mm	360
Zaagcapaciteit rond -60°	mm	300
Zaagcapaciteit rond +45°	mm	360
Zaagcapaciteit rond +60°	mm	300
Zaagcapaciteit rechthoek 0°	mm	340x500
Zaagcapaciteit rechthoek -45°	mm	220x430
Zaagcapaciteit rechthoek -60°	mm	220x320
Zaagcapaciteit rechthoek +45°	mm	220x440
Zaagcapaciteit rechthoek +60°	mm	220x310
Afmetingen zaaglint (l x h x d)	mm	4780x34x1.1
Werkhoogte	mm	820
Gewicht	kg	715,00
Afmetingen (l x b x h)	mm	2750x950x2270
Prijs	€	17.670,00

HALFAUTOMATISCHE BANDZAAGMACHINE BMBS460X600 HA-DG-F MET DUBBEL VERSTEK -60° TOT +60° EN FREQUENTIEREGELAAR 20-100 M/MIN.

Troeven:

- Zaaggeleiding met hardmetalen plaatjes
- Dubbel verstek -60° tot +60°
- In **halfautomatische uitvoering**:
 - Sluiten machineklem
 - Dalen zaagbeugel
 - Stijgen zaagbeugel
 - Openen machineklem
- Met frequentieomvormer voor variabele zaagsnelheden van 20 - 100 m/min
- Zaagbreukbeveiliging
- Europese kwaliteit

Geschikt voor:

- Industrie, onderhoudswerkplaatsen, staalbouw, scholen en opleidingcentra, iedere metaal werkplaats die net dat ietsje meer wil

Kenmerken:

- Met hydraulisch gestuurde zaagfuncties
- Kogelgelagerde draaitafel met meedraaiende zaagbeugel
- Groot gedimensioneerde tandwielkast met helicoïdale tandwielen
- Uiterst robuuste onderbouw
- Gesloten koelsysteem met directe koeling op het zaagblad
- Machineklem verplaatsbaar van links naar rechts
- Mechanische zaagbladspanning met ingebouwde schakelaar om de zaag correct op te spannen
- De spanbekken kunnen zich over het complete zaagbereik verplaatsen
- Door de tweedelige machineklem, wordt het materiaal zowel voor als na de zaagsnede geklemd.
- Met **BRP zaagbreukbeveiliging**: BRP systeem wordt geactiveerd wanneer de maximum voorafgeïnstalleerde waarde van ampères wordt overschreden door de motor. De zaagbeugel stopt de voeding terwijl de lintzaag blijft draaien en verwijdert zo de overtollige spanen in de zaaglijn. Wanneer de belasting op de lintzaag werd verminderd tot een minimum start het normale zaagproces.
- STOP-functie - de zaagcyclus kan iedere moment worden onderbroken door het drukken van een schakelaar, de zaag blijft lopen, terwijl de arm zich verwijdert uit de zaaglijn.
- Met zaagborstel voor het reinigen van overtollige spanen.

Veiligheden:

- Vergrendelbare hoofdschakelaar
- Aparte noodstop, aparte start en stopknop
- Motorbeveiliging
- Lage voltage bediening 24V

Geleverd met:

- M42 zaagblad 5380x41x1.3
- Materiaalaanslag
- Koelpomp
- Bedieningsleutels
- Nederlandstalige handleiding, opschriften, CE-kenmerk, en CE attest volgens Machine Richtlijn 2006/42/CE en EMC richtlijn 2014/30/CE

HA staat voor halfautomatische uitvoering
DG staat voor dubbel verstek



INFO

mm	0°	45°	60°	45°	60°	b
	460	460	320	460	320	X
	400*	280*	200*	280*	190*	X
	600 x 460	490 x 200	340 x 160	470 x 220	320 x 220	610 x 250

* recommended values

INFO Bekijk het volledige en up-to-date aanbod

Surf naar www.vynckier.biz/zaagmachines

Order nr.		713690067
Orig. nr.		BMBS460X600 HA-DG
Zaagsnelheid	m/min	20 - 100
Variabele zaagsnelheden		Ja
Halfautomatisch		Ja
Koelvloeistofstelsysteem		Ja
Dubbele hoekverstelling		Ja
Spanning	V	3x400
Vermogen	kW	4
Zaagcapaciteit rond 0°	mm	460
Zaagcapaciteit rond -45°	mm	460
Zaagcapaciteit rond -60°	mm	320
Zaagcapaciteit rond +45°	mm	460
Zaagcapaciteit rond +60°	mm	320
Zaagcapaciteit rechthoek 0°	mm	460x600
Zaagcapaciteit rechthoek -45°	mm	240x470
Zaagcapaciteit rechthoek -60°	mm	180x330
Zaagcapaciteit rechthoek +45°	mm	250x470
Zaagcapaciteit rechthoek +60°	mm	240x320
Afmetingen zaaglint (l x h x d)	mm	5380x34x1.1
Werkhoogte	mm	940
Gewicht	kg	1270,00
Afmetingen (l x b x h)	mm	3150x1130x2750
Prijs	€	22.510,00

VERTICALE METAAL BANDZAAGMACHINE IN EEN SOLIDE STRUCTUUR MET LASEENHEID.

Troeven:

- Traploos regelbare zaagsnelheden
- Ingebouwde laseenheid
- Neigbare werktafel
- Machineverlichting

Geslacht voor:

- Werkplaatsen, onderhoudsdiensten, scholen en opleidingcentra

Kenmerken:

- Uiterst stabiele bouwstructuur, volledige machinelichaam uit staal
- Gebruiksvriendelijke bedieningspaneel met degelijke werkplaatsverlichting
- Spanen eenvoudig verwijderen door wegblazen
- Zaagbladspanning en zaagbladsnelheidweergave
- Groot gedimensioneerde loopwielen
- De ingebouwde laseenheid (snijden, slijpen en verlassen) maakt het herstellen en op lengte aanmaken van nieuwe zaagbladen vanaf rol mogelijk.

Standaard geleverd met:

- Werkstukaanslag
- Bedieningsleutels
- Nederlandstalige handleiding, opschriften, CE - kenmerk, en CE-attest volgens Machine richtlijn 2006/42/CE, en EMC Richtlijn 2014/30/CE

Tip: wordt geleverd zonder zaagblad, vergeet uit rollen of gelaste uitvoering niet te bestellen



Order nr.	713951407	
Orig. nr.	VMBS1408	
Uitlading	mm	356
Max. zaaghoogte	mm	205
Hellingshoek werktafel links/rechts	°	12/15
Zaagbandlengte	mm	2880
Max. zaagbandbreedte	mm	13
Zaagsnelheid (1ste gang)	m/min	20-80
Zaagsnelheid (2de gang)	m/min	-
Maximum zaagbandbreedte laseenheid	mm	13
Diameter loopwiel	mm	368
Diameter extra loopwiel boven	mm	-
Werkhoogte	mm	990
Vermogen	kW	0.75
Motor	V	3x400
Tafelafmetingen	mm	500x500
Verplaatsing tafel	mm	-
Gewicht	kg	275,00
Afmetingen (l x b x h)	mm	850x600x1740
Prijs	€	5.650,00

VERTICALE METAAL BANDZAAGMACHINE IN EEN SOLIDE STRUCTUUR MET LASEENHEID.

Troeven:

- Traploos regelbare zaagsnelheden met 2-traps overbrenging
- Ingebouwde laseenheid
- Neigbare werktafel
- Machineverlichting

Geschikt voor:

- Werkplaats, onderhoudsdienst, scholen en opleidingcentra

Kenmerken:

- Uiterst stabiele bouwstructuur, volledige machinelichaam uit staal
- Gebruiksvriendelijke bedieningspaneel met degelijke werkplaatsverlichting
- Spanen eenvoudig verwijderen door wegblazen
- Zaagbladspanning en zaagbladsnelheidweergave
- Groot gedimensioneerde loopwielen
- De ingebouwde laseenheid (snijden, slijpen en verlassen) maakt het herstellen en op lengte aanmaken van nieuwe zaagbladen vanaf rol mogelijk.

Standaard geleverd met:

- Werkstukaanslag
- Bedieningsleutels
- Nederlandstalige handleiding, opschriften, CE - kenmerk, en CE-attest volgens Machine richtlijn 2006/42/CE, en EMC Richtlijn 2014/30/CE

Tip: wordt geleverd zonder zaagblad, vergeet uit rollen of gelaste uitvoering niet te bestellen



Order nr.	713951610	
Orig. nr.	VMBS1610	
Uitlading	mm	396
Max. zaaghoogte	mm	255
Hellingshoek werktafel links/rechts	°	12/15
Hellingshoek werktafel voor/achter	°	8/8
Zaagbandlengte	mm	3140
Max. zaagbandbreedte	mm	16
Zaagsnelheid (1ste gang)	m/min	20-80
Zaagsnelheid (2de gang)	m/min	250-1000
Maximum zaagbandbreedte laseenheid	mm	16
Diameter loopwiel	mm	408
Diameter extra loopwiel boven	mm	-
Werkhoogte	mm	1000
Vermogen	kW	1,5
Motor	V	3x400
Tafelafmetingen	mm	550x600
Verplaatsing tafel	mm	-
Gewicht	kg	410,00
Afmetingen (l x b x h)	mm	940x675x1840
Prijs	€	7.250,00

VERTICALE METAAL BANDZAAGMACHINE IN EEN SOLIDE STRUCTUUR MET LASEENHEID, MET ELEKTRISCHE TAFELVOEDING.

Troeven:

- Met **2-traps overbrenging van 20 tot 1000 m/min**
- Met elektrische tafelvoeding
- Ingebouwde laseenheid
- Neigbare werktafel
- Machineverlichting

Geschikt voor:

- Werkplaats, onderhoudsdienst, scholen en opleidingcentra

Kenmerken:

- Uiterst stabiele bouwstructuur, volledige machinelichaam uit staal
- Gebruiksvriendelijke bedieningspaneel met degelijke werkplaatsverlichting
- Spanen eenvoudig verwijderen door wegblazen
- Zaagbladspanning en zaagbladsnelheidweergave
- Groot gedimensioneerde loopwielen
- De ingebouwde laseenheid (snijden, slijpen en verlassen) maakt het herstellen en op lengte aanmaken van nieuwe zaagbladen vanaf rol mogelijk

Standaard geleverd met:

- Werkstukaanslag
- Bedieningsleutels
- Nederlandstalige handleiding, opschriften, CE - kenmerk, en CE-attest volgens Machine richtlijn 2006/42/CE, en EMC Richtlijn 2004/108/CE

Tip: wordt geleverd zonder zaagblad, vergeet uit rollen of gelaste uitvoering niet te bestellen



Order nr.	713951611	
Orig. nr.	VMBS1610E	
Uitlading	mm	396
Max. zaaghoogte	mm	255
Hellingshoek werktafel links/rechts	°	5/5
Zaagbandlengte	mm	3140
Max. zaagbandbreedte	mm	16
Zaagsnelheid (1ste gang)	m/min	20-80
Zaagsnelheid (2de gang)	m/min	250-1000
Maximum zaagbandbreedte laseenheid	mm	16
Werkhoogte	mm	1000
Vermogen	kW	1,5
Motor	V	3x400
Tafelafmetingen	mm	550x600
Verplaatsing tafel	mm	300
Gewicht	kg	435,00
Afmetingen (l x b x h)	mm	940x675x1840
Prijs	€	9.540,00

VERTICALE METAAL BANDZAAGMACHINE IN EEN SOLIDE STRUCTUUR MET LASEENHEID EN 2-TRAPS SNELHEIDSOVERBRENGING.

Troeven:

- Traploos regelbare zaagsnelheden
- Met **2-traps overbrenging van 15 tot 1500 m/min**
- Ingebouwde laseenheid
- Neigbare werktafel
- Machineverlichting

Geschikt voor:

- Werkplaats, onderhoudsdienst, scholen en opleidingcentra

Kenmerken:

- Uiterst stabiele bouwstructuur, volledige machinelichaam uit staal
- Gebruiksvriendelijke bedieningspaneel met degelijke werkplaatsverlichting
- Spanen eenvoudig verwijderen door wegblazen
- Zaagbladspanning en zaagbladsnelheidweergave
- Groot gedimensioneerde loopwielen
- De ingebouwde laseenheid (snijden, slijpen en verlassen) maakt het herstellen en op lengte aanmaken van nieuwe zaagbladen vanaf rol mogelijk.

Standaard geleverd met:

- Werkstukaanslag
- Bedieningsleutels
- Nederlandstalige handleiding, opschriften, CE - kenmerk, en CE-attest volgens Machine richtlijn 2006/42/CE, en EMC Richtlijn 2004/108/CE

Tip: wordt geleverd zonder zaagblad, vergeet uit rollen of gelaste uitvoering niet te bestellen



Order nr.	713952011	
Orig. nr.	VMBS2012H	
Uitlading	mm	508
Max. zaaghoogte	mm	305
Hellingshoek werktafel links/rechts	°	15/15
Hellingshoek werktafel voor/achter	°	8/8
Zaagbandlengte	mm	4030
Max. zaagbandbreedte	mm	27
Zaagsnelheid (1ste gang)	m/min	15-125
Zaagsnelheid (2de gang)	m/min	165-1500
Maximum zaagbandbreedte laseenheid	mm	19
Diameter loopwiel	mm	515
Werkhoogte	mm	1016
Vermogen	kW	2.2
Motor	V	3x400
Tafelafmetingen	mm	600x700
Gewicht	kg	590,00
Afmetingen (l x b x h)	mm	1090x810x2030
Prijs	€	10.260,00

VERTICALE METAAL BANDZAAGMACHINE IN EEN SOLIDE STRUCTUUR MET LASEENHEID, MET ELEKTRISCHE TAFELVOEDING.

Troeven:

- Traploos regelbare zaagsnelheden
- Met **2-traps overbrenging van 15 tot 1500 m/min**
- Met elektrische tafelvoeding
- Ingebouwde laseenheid
- Neigbare werktafel 15/45°
- Machineverlichting

Geschikt voor:

- Werkplaatsen, onderhoudsdiensten, scholen en opleidingcentra

Kenmerken:

- Uiterst stabiele bouwstructuur, volledige machinelichaam uit staal
- Gebruiksvriendelijke bedieningspaneel met degelijke werkplaatsverlichting
- Spanen eenvoudig verwijderen door wegblazen
- Zaagbladspanning en zaagbladsnelheidweergave
- Groot gedimensioneerde loopwielen
- De ingebouwde laseenheid (snijden, slijpen en verlassen) maakt het herstellen en op lengte aanmaken van nieuwe zaagbladen vanaf rol mogelijk

Standaard geleverd met:

- Werkstukaanslag
- Bedieningsleutels
- Nederlandstalige handleiding, opschriften, CE - kenmerk, en CE-attest volgens Machine richtlijn 2006/42/CE, en EMC Richtlijn 2004/108/CE

Tip: wordt geleverd zonder zaagblad, vergeet uit rollen of gelaste uitvoering niet te bestellen



Order nr.	713952012	
Orig. nr.	VMBS2012HE	
Uitlading	mm	508
Max. zaaghoogte	mm	305
Hellingshoek werktafel links/rechts	°	5/5
Zaagbandlengte	mm	4030
Max. zaagbandbreedte	mm	27
Zaagsnelheid (1ste gang)	m/min	15-125
Zaagsnelheid (2de gang)	m/min	165-1500
Maximum zaagbandbreedte laseenheid	mm	20
Diameter loopwiel	mm	515
Werkhoogte	mm	1016
Vermogen	kW	2.25
Motor	V	3x400
Tafelafmetingen	mm	600x700
Verplaatsing tafel	mm	300
Gewicht	kg	625,00
Afmetingen (l x b x h)	mm	1090x810x2030
Prijs	€	12.420,00

VERTICALE METAAL BANDZAAGMACHINE IN EEN SOLIDE STRUCTUUR MET LASEENHEID EN 2-TRAPS SNELHEIDSOVERBRENGING.

Troeven:

- Traploos regelbare zaagsnelheden
- Met 2-traps overbrenging van 15 tot 1500 m/min
- Ingebouwde laseenheid
- Neigbare werktafel
- Machineverlichting

Geschikt voor:

- Werkplaats, onderhoudsdienst, scholen en opleidingscentra

Kenmerken:

- Uiterst stabiele bouwstructuur, volledige machinelichaam uit staal
- Gebruiksvriendelijke bedieningspaneel met degelijke werkplaatsverlichting
- Spanen eenvoudig verwijderen door wegblazen
- Zaagbladspanning en zaagbladsnelheidweergave
- Groot gedimensioneerde loopwielen
- De ingebouwde laseenheid (snijden, slijpen en verlassen) maakt het herstellen en op lengte aanmaken van nieuwe zaagbladen vanaf rol mogelijk.

Standaard geleverd met:

- Werkstukaanslag
- Cirkelsnijder
- Bedieningsleutels
- Nederlandstalige handleiding, opschriften, CE - kenmerk, en CE-attest volgens Machine richtlijn 2006/42/CE, en EMC Richtlijn 2014/30/CE

Tip: wordt geleverd zonder zaagblad, vergeet uit rollen of gelaste uitvoering niet te bestellen



Order nr.	713952612	
Orig. nr.	VMBS2613	
Uitlading	mm	658
Max. zaaghoogte	mm	330
Hellingshoek werktafel links/rechts	°	10/45
Hellingshoek werktafel voor/achter	°	-
Zaagbandlengte	mm	4680
Max. zaagbandbreedte	mm	27
Zaagsnelheid (1ste gang)	m/min	15-125
Zaagsnelheid (2de gang)	m/min	165-1500
Maximum zaagbandbreedte laseenheid	mm	19
Diameter loopwiel	mm	665
Werkhoogte	mm	1000
Vermogen	kW	2,2
Motor	V	400
Tafelafmetingen	mm	600x700
Gewicht	kg	665,00
Afmetingen (l x b x h)	mm	1340x810x2190
Prijs	€	11.600,00

VERTICALE METAAL BANDZAAGMACHINE IN EEN SOLIDE STRUCTUUR MET LASEENHEID, MET ELEKTRISCHE TAFELVOEDING.

Troeven:

- Traploos regelbare zaagsnelheden
- Met 2-traps overbrenging van 15 tot 1500 m/min
- Met elektrische tafelvoeding
- Ingebouwde laseenheid
- Neigbare werktafel 15/45°
- Machineverlichting

Geschikt voor:

- Werkplaatsen, onderhoudsdiensten, scholen en opleidingscentra

Kenmerken:

- Uiterst stabiele bouwstructuur, volledige machinelichaam uit staal
- Gebruiksvriendelijke bedieningspaneel met degelijke werkplaatsverlichting
- Spanen eenvoudig verwijderen door wegblazen
- Zaagbladspanning en zaagbladsnelheidweergave
- Groot gedimensioneerde loopwielen
- De ingebouwde laseenheid (snijden, slijpen en verlassen) maakt het herstellen en op lengte aanmaken van nieuwe zaagbladen vanaf rol mogelijk

Standaard geleverd met:

- Werkstukaanslag
- Cirkelsnijder
- Bedieningsleutels
- Nederlandstalige handleiding, opschriften, CE - kenmerk, en CE-attest volgens Machine richtlijn 2006/42/CE, en EMC Richtlijn 2014/30/CE

Tip: wordt geleverd zonder zaagblad, vergeet uit rollen of gelaste uitvoering niet te bestellen



Order nr.	713952613	
Orig. nr.	VMBS2613E	
Uitlading	mm	658
Max. zaaghoogte	mm	330
Hellingshoek werktafel links/rechts	°	10/45
Hellingshoek werktafel voor/achter	°	-
Zaagbandlengte	mm	4680
Max. zaagbandbreedte	mm	27
Zaagsnelheid (1ste gang)	m/min	15-125
Zaagsnelheid (2de gang)	m/min	165-1500
Maximum zaagbandbreedte laseenheid	mm	19
Diameter loopwiel	mm	665
Werkhoogte	mm	1000
Vermogen	kW	2,2
Motor	V	400
Tafelafmetingen	mm	600x700
Verplaatsing tafel	mm	300
Gewicht	kg	710,00
Afmetingen (l x b x h)	mm	1340x810x2190
Prijs	€	14.070,00

DRAAGBARE, SNELDRAAIENDE AFKORTZAAG.

Troeven:

- Droog zagend, sneldraaiend
- Een lichtgewicht met 7,1 kg
- Vlugges zaagbladwissel door borgpen
- Geringe hitte- en vonkenontwikkeling
- Krachtige motor met overbelastingsbeveiliging
- Draagbaar

Geschikt voor:

- Voor de industrie en bouw voor het zagen van aluminium, staal en roestvrij staalprofielen
- Montage- en onderhoudsbedrijven, standbouw, werkplaatsen of voorbereiding op laswerkzaamheden, sanitair
- Daar waar de doorslijpschijf niet sterk genoeg is of onzuiver werk levert
- Zaagt in staal, aluminium en roestvast staal zonder bramen of kromtrekking

Geleverd met:

- Kunststof koffer
- Geleidingsprofiel

Tip: Zonder zaagblad geleverd, vergeet uw TCT zaagblad niet bij te bestellen

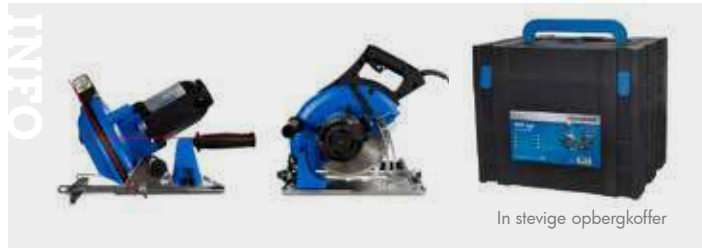

Order nr.		713840231
Orig. nr.		HKS230
Spanning	V	1x230
Diameter zaagblad x asgat x dikte	mm	230x25,4x2
Vermogen	kW	1,7
Zaagsnelheid	min-1	2600
Zaagcapaciteit 90°	mm	80
Zaagcapaciteit 45°	mm	56
Gewicht	kg	7,10
Afmetingen (l x b x h)	mm	520x320x270
Prijs	€	433,00

DROOGZAGENDE AFKORTZAAG, VOOR HET ZAGEN VAN METAALPROFIELEN ZONDER KOELING.

Troeven:

- Voor het braamloos en vonkenvrij zagen
- Droog zagend en sneldraaiend
- Draagbaar
- Motor met soft start

Geschikt voor:

- Zagen van profielen en buizen uit staal, ijzer, koper, messing, aluminium, legeringen en roestvrij staal zonder koelmiddel.
- Montage- en onderhoudsbedrijven, standbouw, werkplaatsen of voorbereiding op laswerkzaamheden, sanitair.

Kenmerken:

- Spanschroef met snelklemming
- 5 maal langere standtijd door het plaatsen van het materiaal onder 45° in een prisma spanschroef, daarvoor zijn bijkomende prismabekken optioneel te verkrijgen.
- spindelblokkering voor snelle zaagbladwissel.

Standaard geleverd met:

- 1 prismaspanbek,
- Diepteaanslag voor precieze zaagsnedes
- Hoek- en parallelaanslag voor versteksneede tot 45°
- 3 zeskant sleutels (4 / 6 / 8 mm),
- Scharnierende zaagafscherming.

Tip: geleverd zonder TCT zaagblad, vergeet uw zaagblad niet bij te bestellen

	0°	+/-45°
	Ø 132mm	Ø 105mm
	100x180mm	120x90mm
	120mm	90mm



Order nr.		713849314
Orig. nr.		MTS356
Spanning	V	1x230
Diameter zaagblad x asgat	mm	355 X 25,4
Vermogen	kW	2,2
Zaagsnelheid	min-1	1300
Opening klem	mm	180
Gewicht	kg	23,50
Afmetingen (l x b x h)	mm	680x360x580
Prijs	€	549,00

LICHTE, HANDIGE EN PROFESSIONELE BAND-ZAAGMACHINES MET VARIABLELE ZAAGSNELHEID.

Troeven:

- Met **bijzonder geruisloze vario-motor***
- Draagbaar
- Met **krachtige 1,01 kW motor**
- Zaagbeugel onder hoek verstelbaar van 0° tot 45°
- Gietijzeren machineklem

Geschikt voor:

- Op werven, bouw, broeikas herstel, servicewagens, etc.
- Het zagen van buizen en profielen van staal, ijzer, lichte materialen

Kenmerken:

- Toerental variabel regelbaar van 30 tot 80m/min
- Dankzij de speciaal ontworpen motor met een dito aandrijving naar het zaagwiel trillingsarm en 60% geruislozer dan gelijkaardige zaagmachines
- Zaagspanning regelbaar d.m.v. instelknop aan de voorkant van de zaagbeugel
- Goed afleesbare schaal voor de aanduiding van de hoekinstelling van de zaagbeugel op 1° nauwkeurig
- Geschikt voor zowel droog- als natzagen
- Kogellagers met extreem sterke gietijzeren loopwielen
- Langere levensduur van de zaagbeugel door afzonderlijke zaagbandgeleidingen

Standaard geleverd met:

- Materiaalaanslag
- Bi-metaal zaagblad
- Nederlandstalige handleiding, opschriften, CE-kenmerk, en CE-attest volgens Machine richtlijn 2006/42/CE, en EMC Richtlijn 2014/30/CE

* Geluidsniveau volgens DIN EN ISO 3744: **61.6 db(A)**

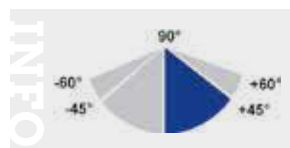

Order nr.	713630105
Orig. nr.	MBS105
Variabele zaagsnelheden	Ja
Zaagsnelheid	m/min 30-80 Vario
Spanning	V 1x230
Vermogen	kW 1,01
Zaagcapaciteit rond 0°	mm 105
Zaagcapaciteit rond +45°	mm 70
Zaagcapaciteit vierkant 0°	mm 105x105
Zaagcapaciteit vierkant +45°	mm 60x60
Zaagcapaciteit rechthoek 0°	mm 102x105
Zaagcapaciteit rechthoek +45°	mm 60x70
Afmetingen zaaglint (l x h x d)	mm 1335x13x0.65
Gewicht	kg 18,00
Afmetingen (l x b x h)	mm 720x320x450
Prijs	€ 545,00

LICHTE, HANDIGE EN PROFESSIONELE BAND-ZAAGMACHINES MET VARIABLELE ZAAGSNELHEID.

Troeven:

- Bijzonder **geruisloze vario-motor***
- Met **krachtige 1,01 kW motor** (tov 0.4 kW modellen)
- Draagbaar
- Zaagbeugel onder hoek verstelbaar van 0° tot 60°
- Afstelling van het dalen van de zaagbeugel **nastelbaar door een excentrische ringmoer** met dubbel conische lager
- Gietijzeren machineklem

Geschikt voor:

- Op werven, bouw, broeikas herstel, servicewagens, etc.
- Het zagen van buizen en profielen van staal, ijzer, lichte materialen, voor zowel droog- als natzagen

Kenmerken:

- Dankzij de speciaal ontworpen motor met een dito aandrijving naar het zaagwiel trillingsarm en 60% geruislozer dan gelijkaardige zaagmachines
- Zaagspanning regelbaar d.m.v. instelknop aan de voorkant van de zaagbeugel
- Goed afleesbare schaal voor de aanduiding van de hoekinstelling van de zaagbeugel op 1° nauwkeurig
- Kogellagers met extreem sterke gietijzeren loopwielen
- Langere levensduur van de zaagbeugel door afzonderlijke zaagbandgeleidingen

Standaard geleverd met:

- Materiaalaanslag
- Bi-metaal zaagblad
- Nederlandstalige handleiding, opschriften, CE-kenmerk, en CE-attest volgens Machine richtlijn 2006/42/CE, en EMC Richtlijn 2014/30/CE

* Geluidsniveau volgens DIN EN ISO 3744: **61.6 db(A)**

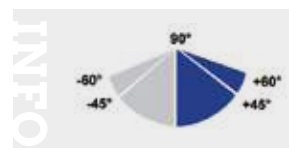

Order nr.	713630125
Orig. nr.	MBS125
Variabele zaagsnelheden	Ja
Zaagsnelheid	m/min 30-80 Vario
Spanning	V 1x230
Vermogen	kW 1,01
Zaagcapaciteit rond 0°	mm 125
Zaagcapaciteit rond +45°	mm 85
Zaagcapaciteit rond +60°	mm 50
Zaagcapaciteit vierkant 0°	mm 120x120
Zaagcapaciteit vierkant +45°	mm 80x80
Zaagcapaciteit vierkant +60°	mm 50x50
Zaagcapaciteit rechthoek 0°	mm 125x120
Zaagcapaciteit rechthoek +45°	mm 80x110
Zaagcapaciteit rechthoek +60°	mm 50x90
Afmetingen zaaglint (l x h x d)	mm 1440x13x0.65
Gewicht	kg 19,00
Afmetingen (l x b x h)	mm 720x320x470
Prijs	€ 675,00

KRACHTIGE, HANDIGE EN PROFESSIONELE BAND-ZAAGMACHINES MET VARIABLELE ZAAGSNELHEID.

Troeven:

- Bijzonder **geruisloze vario-motor***
- Met **uiterst krachtige 2 kW motor**
- Draagbaar
- Zaagbeugel onder hoek verstelbaar van 0° tot 60°
- Afstelling van het dalen van de zaagbeugel **nastelbaar door een excentrische ringmoer** met dubbel conische lager
- Gietijzeren machineklem

Geschikt voor:

- Op werven, bouw, broeikas herstel, servicewagens, etc.
- Het zagen van buizen en profielen van staal, ijzer, lichte materialen, voor zowel droog- als natzagen

Kenmerken:

- Dankzij de speciaal ontworpen motor met een dito aandrijving naar het zaagwiel trillingsarm en 60% geruislozer dan gelijkaardige zaagmachines
- Zaagspanning regelbaar d.m.v. instelknop aan de voorkant van de zaagbeugel
- Goed afleesbare schaal voor de aanduiding van de hoekinstelling van de zaagbeugel op 1° nauwkeurig
- Kogellagers met extreem sterke gietijzeren loopwielen
- Langere levensduur van de zaagbeugel door afzonderlijke zaagbandgeleidingen

Standaard geleverd met:

- Materiaalaanslag
- Bi-metaal zaagblad
- Nederlandstalige handleiding, opschriften, CE-kenmerk, en CE-attest volgens Machine richtlijn 2006/42/CE, en EMC Richtlijn 2014/30/CE

* Geluidsniveau volgens DIN EN ISO 3744: **67.5 db(A)**

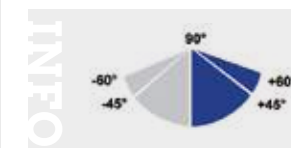

Order nr.	713630150
Orig. nr.	MBS150
Variabele zaagsnelheden	Ja
Zaagsnelheid	m/min 30-80 Vario
Spanning	V 1x230
Vermogen	kW 2
Zaagcapaciteit rond 0°	mm 150
Zaagcapaciteit rond +45°	mm 100
Zaagcapaciteit rond +60°	mm 70
Zaagcapaciteit vierkant 0°	mm 140x140
Zaagcapaciteit vierkant +45°	mm 100x100
Zaagcapaciteit vierkant +60°	mm 60x60
Zaagcapaciteit rechthoek 0°	mm 140x150
Zaagcapaciteit rechthoek +45°	mm 100x140
Zaagcapaciteit rechthoek +60°	mm 60x75
Afmetingen zaaglint (l x h x d)	mm 1735x13x0.65
Gewicht	kg 30,00
Afmetingen (l x b x h)	mm 1000x390x590
Prijs	€ 1.279,00

MANUELE AFKORTZAAG VOOR EEN ZAAGBLAD VAN 250 OF 275 MM, EN 1 OF 2 ZAAGSNELHEDEN.

Troeven:

- MKS250N 1 zaagsnelheid, MKS255N/MKS275N: 2 zaagsnelheden
- Draaibare zaagkop en spanklem 45° links naar 45° rechts
- Dubbele spanklem met snelspan inrichting en antibraam houder
- Tandwieloverbrenging via worm en wormwiel, lopend in een oliebad
- Voorzien van messing tandwiel tegen breuk bij overbelasting
- Automatische membraankoelpomp met koelmiddelfilter

Geschikt voor:

- Het zagen van metalen profielen, zowel buis als vol materiaal staal, ijzer, lichte materialen.

Veiligheden:

- Kantelbare zaagbladafscherming voor optimale veiligheid bij het zagen
- Bedieningshandvat met veiligheidsschakelaar
- Elektrische 24 V laagspanningsbediening, overbelastingsthermie
- Vergrendelbare hoofdschakelaar
- Aparte nood

Standaard met :

- Membraankoelpomp met filter
- Lengteaanslag 500 mm
- Nederlandstalige handleiding, opschriften, CE - kenmerk, en CE-attest volgens Machine richtlijn 2006/42/CE, en EMC Richtlijn 2014/30/CE

Tip: Worden geleverd zonder zaagblad en sokkel, vergeet deze niet bij te bestellen



MKS250N



MKS255N

INFO

	0°	45°	45°+
	Ø 70mm	Ø 65mm	Ø 65mm
	40mm	35mm	35mm
	55x95mm	50x60mm	50x60mm
	70mm	55mm	55mm

MKS250/255N

	0°	45°	45°+
	Ø 65 mm	Ø 60 mm	Ø 60 mm
	45 mm	40 mm	40 mm
	85x60 mm	40x60 mm	40x60 mm
	65 mm	40 mm	40 mm

MKS275N



MKS275N

Order nr.	713620251	713620253	713620275
Orig. nr.	MKS250N	MKS255N	MKS275N
Spanning	V	1x230	3x400
Diameter zaagblad x asgat	mm	250 x 32	275 x 32
Vermogen	kW	0,9	0,95-1,32
Zaagsnelheid	min-1	40	40/80
Zaagcapaciteit 90°	mm	70	65
Zaagcapaciteit 45°	mm	65	60
Opening klem	mm	100	105
Werkhoogte	mm	970	970
Gewicht	kg	83,00	83,00
Afmetingen (l x b x h)	mm	800x830x750	830x900x1025
Prijs	€	1.295,00	1.345,00
			1.649,00

MANUELE CIRKELZAAGMACHINE MET SLIPKOPPELING, ZAAGBLAD Ø 315 MM, TWEE SNELHEDEN EN ONDER HOEK VERSTELBARE ZAAGKOP EN SPANSCHROEF. "MADE IN EU".

Troeven:

- MKS316R traag draaiend, twee zaagsnelheden **20 en 40 tpm**
- Types met R uitgerust met een **slipkoppeling**, waardoor het breken van het zaagblad wordt uitgesloten
- Draaibare zaagkop en spanklem 45° links naar 45° rechts
- Dubbele spanklem met snelspan inrichting en antibraam houder
- Tandwieloverbrenging via worm en wormwiel, lopend in een oliebad
- Voorzien van messing tandwiel tegen breuk bij overbelasting
- Automatische membraankoelpomp met koelmiddelfilter

Geschikt voor:

- Het zagen van metalen profielen, zowel buis als vol materiaal staal, ijzer, lichte materialen
- MKS316R **voor het zagen van RVS, mits aangepast zaagblad**

Veiligheden:

- Kantelbare zaagbladafscherming voor optimale veiligheid bij het zagen
- Bedieningshandvat met veiligheidsschakelaar
- Elektrische 24 V laagspanningsbediening, overbelastingstermieik
- Vergrendelbare hoofdschakelaar
- Aparte noodstop

Standaard geleverd met:

- Membraankoelpomp met filter
- Materiaal ondersteuningsrol
- Bedieningsleutels
- Lengteaanslag 500 mm
- Nederlandstalige handleiding, opschriften, CE - kenmerk, en CE-attest volgens Machine richtlijn 2006/42/CE en EMC Richtlijn 2014/30/CE

Tip: worden geleverd zonder zaagblad en sokkel, vergeet deze niet bij te bestellen



MKS315R



MKS315N



MKS315R met optionele voet

INFO

	0°	+/-45°
	Ø 90mm	Ø 80mm
	55mm	50mm
	115x70mm	70x70mm
	80mm	70mm

MKS315N

Order nr.	713620303	713621315	713621316
Orig. nr.	MKS315N 400V	MKS315R 400V	MKS316R
Spanning	V	3x400	3x400
Diameter zaagblad x asgat	mm	315 x 32	315 x 32
Vermogen	kW	1,5-2,2	1,32-1,91
Zaagsnelheid	min-1	40/80	40/80
Zaagcapaciteit 90°	mm	90	90
Zaagcapaciteit 45°	mm	80	80
Opening klem	mm	120	120
Werkhoogte	mm	1015	1015
Gewicht	kg	150,00	170,00
Afmetingen (l x b x h)	mm	1000x1150x1475	1150x1000x1475
Prijs	€	2.229,00	3.025,00
			2.879,00

MANUELE CIRKELZAAGMACHINE MET ZAAGBLAD Ø 350 MM, TWEE SNELHEDEN EN ONDER HOEK VERSTELBARE ZAAGKOP EN SPANSCHROEF.

Troeven:

- Traag draaiend, twee zaagsnelheden 36 en 72 tpm.
- Grote zaagcapaciteiten
- Met **degelijk machineonderstel**
- Draaibare zaagkop en spanklem 45° links naar 45° rechts
- Dubbele spanklem met snelspan inrichting en antibraam houder
- Automatische membraankoelpomp met koelmiddelfilter

Geschikt voor:

- Het zagen van metalen profielen, zowel buis als vol materiaal staal, ijzer, lichte materialen

Veiligheden:

- Kantelbare zaagbladafscherming voor optimale veiligheid bij het zagen
- Bedieningshandvat met veiligheidsschakelaar
- Elektrische 24V laagspanningsbediening
- Vergrendelbare hoofdschakelaar
- Aparte noodstop

Standaard met:

- Membraankoelpomp met filter
- Bedieningsleutels
- Machineonderstel
- Lengteaanslag 500 mm
- Nederlandstalige handleiding, opschriften, CE - kenmerk, en CE-attest volgens Machine richtlijn 2006/42/CE, en EMC Richtlijn 2014/30/CE

Tip: worden geleverd zonder zaagblad, vergeet deze niet bij te bestellen

INFO Bekijk het volledige en up-to-date aanbod

Surf naar www.vynckier.biz/zaagmachines



INFO

	55	50x50	120	110x110	140x100
	45	40x40	105	100x100	100x100
	45	40x40	105	100x100	100x100

Order nr.		713629350
Orig. nr.		MKS350E
Spanning	V	3x400
Diameter zaagblad x asgat	mm	350x32
Zaagsnelheid	min-1	36/72
Zaagcapaciteit 90°	mm	120
Zaagcapaciteit 45°	mm	105
Opening klem	mm	145
Werkhoogte	mm	960
Gewicht	kg	236,00
Afmetingen (l x b x h)	mm	800x600x1600
Prijs	€	2.085,00

MANUELE SNELDRAAIENDE AFKORTZAAG MET ZAAGBLAD Ø 400 MM VOOR ALUMINIUM EN NON-FERROMETALEN. "MADE IN EU"

Troeven:

- Sneldraaiend
- Precieze zaagsnede
- Braamloos zagen en verstek zagen van aluminium
- Met **dubbele pneumatische klemming**
- Met kunststofbelegde alu spanbekken

Geschikt voor:

- Industrie, montagebedrijven, productie van ramen, keukens, sectionale poorten, etc.
- Aluminium en non-ferrometalen (Let op: niet geschikt voor volmetalen, staal, of andere harde metaalsoorten. Hiervoor raden wij de Metalkraft MKS-machines aan)

Kenmerken:

- Stabiele en robuuste uitvoering.
- Draaibare machinekop 45° links en 45° rechts.
- Eenvoudig 45° draaien van de zaagkop door positiestops.
- Op rollagers gemonteerde zaagkop en schaal.
- Op rollagers gemonteerde zaagas
- Met **pneumatische spanklem met voetpedaalbediening.**

Veiligheden:

- Elektrische bediening 24V en overbelastingstermiek
- Vergrendelbare hoofdschakelaar
- Bedieningshandvat met veiligheidsschakelaar
- Kantelbare zaagbladafscherming voor optimale veiligheid bij het zagen
- Aparte noodstop

Standaard geleverd met:

- Lengteaanslag 500 mm
- Bedieningsleutels
- Nederlandstalige handleiding, opschriften, CE - kenmerk, en CE-attest volgens Machine richtlijn 2006/42/CE, en EMC Richtlijn 2014/30/EU.

Tip: worden geleverd zonder zaagblad en sokkel, vergeet deze niet bij te bestellen



LMS400



LMS400P

INFO

	●	○	□	▭
90°	60	140	110 x 110	180 x 100
45°	60	120	100 x 100	150 x 100
45° +	60	120	100 x 100	150 x 100

	●	○	□	▭
90°	60	140	110 x 110	180 x 100
45°	60	120	100 x 100	150 x 100
45° +	60	120	100 x 100	150 x 100

LMS400P

Order nr.	713625400	713625402
Orig. nr.	LMS400	LMS400P
ø zaagblad	mm 400	400
Spanning	V 3x400	3x400
Zaagsnelheid	min-1 3000	3000
Vermogen	kW 2,2	2,2
Gewicht	kg 160,00	210,00
Afmetingen (l x b x h)	mm 1500x1000x900	1500x1000x1600
Prijs	€ 2.885,00	3.499,00

PNEUMATISCHE TAPARM M3 TOT M12, ZOWEL HORIZONTAAL ALS VERTICAAL TAPPEN, EN 6 TAPPOTTEN.

Troeven:

- Met actieradius tot 900 mm !
- **Horizontaal / verticaal apparaat gemonteerd**
- Snelheid, nauwkeurig en betrouwbaar
- Voorkom breken van uw tapen
- Perslucht aangedreven (compressor nodig)

Geschikt voor:

- Het gebruik in garages, werkplaatsen, opleidingcentra, scholen en verspaningstoepassingen

Geleverd met:

- Degelijke industriële tapspindel
- Beweegbare taparm met gasveren
- Voet
- Luchtdrukregelbaar met manometer
- 6 tappotten met slipkoppeling

Tip: Voor iedere tapmaat is er tappot met slipkoppeling nodig. De slipkoppeling is zodanig ingesteld dat het max. toelaatbare draaimoment nooit overschreden kan worden, hierdoor wordt het breken van de tap in bijvoorbeeld dure werkstukken voorkomen.

Optioneel beschikbaar vrijrijdbare werkbank met gietijzeren blad voorzien van T-gleuven, 900 x 600 mm, 795940502

Aanbevolen compressor: 712007411 - Airstar 401/100 of zwaarder.

Order nr.	793940016 ⓘ	
Orig. nr.	PTA1209HV	
Voor tappen	M3-M12	
Snelheid	tpm	400
Effectieve actieradius over 360° (1)	Rmax mm	900
Effectieve actieradius over 360° (2)	Rmin mm	200
Aanbevolen maximum druk	bar	6
Type	19	
Tapkoppen	M3/M4/M5-6/M8/M10/M12	
Luchtverbruik	l/min	+/-400 - 600
Gewicht	kg	20,00
Afmetingen (l x b x h)	mm	650x650x250
Prijs	€	815,00



PTA1209HV met werkbank (optie)

PNEUMATISCHE TAPARM MET GROTE ACTIERADIUS, ZOWEL HORIZONTAAL ALS VERTICAAL TAPPEN, EN 6 TAPPOTTEN.

Troeven:

- Met grote actieradius tot 1.900 mm !
- Met **horizontaal / verticaal apparaat gemonteerd**
- Snelheid, nauwkeurig en betrouwbaar
- Voorkom breken van uw tapen
- Perslucht aangedreven (compressor nodig)

Geschikt voor:

- Het gebruik in garages, werkplaatsen, opleidingcentra, scholen en verspaningstoepassingen

Geleverd met:

- Degelijke industriële tapspindel
- Beweegbare taparm met gasveren
- Voet
- Luchtdrukregelbaar met manometer
- **6 tappotten met slipkoppeling**

Tip: Voor iedere tapmaat is er tappot met slipkoppeling nodig. De slipkoppeling is zodanig ingesteld dat het max. toelaatbare draaimoment nooit overschreden kan worden, hierdoor wordt het breken van de tap in bijvoorbeeld dure werkstukken voorkomen.

Aanbevolen compressor: 712007411 - Airstar 401/100 of zwaarder.



Drukregelaar met manometer



Pneumatische taparm met optionele werkbank

Order nr.	790004483	790004484	790004485	790004486
Orig. nr.	PTA12HV	PTA16HV	PTA20HV	PTA27HV
Voor tappen	M3-M12	M3-M16	M3-M20	M3-M27
Snelheid	tpm	300	150/400	70/220
Effectieve actieradius over 360° (1)	Rmax mm	1900	1900	1900
Type	19	31	31	31
Tapkoppen	M3/4/5/6/8 DIN371 M12 DIN352	M4/5/8/10 DIN371 M12/16 DIN352 + adapter	M8/10 DIN371 M12/16/18/20 DIN352 + adapter	M12/16/18/20/24/27 DIN352 + adapter
Luchtverbruik	l/min	+/- 800	+/- 950	+/- 950
Gewicht	kg	22,40	27,20	38,50
Prijs	€	1.759,00	2.375,00	3.219,00

ELEKTRISCHE TAPMACHINE MET TOUCHSCREEN, PLC STURING EN VARIABELE SNELHEIDSREGLING.

Troeven:

- Energiebesparend; onderhoudsarm
- Geen dure compressor nodig
- Krachtige **servomotor**
- Minder lawaai dan pneumatisch
- Met **PLC sturing via Touchscreen**: eenvoudig spoel, diepte en snelheid ingeven.
- Variabele toerentalregeling
- Voorzien **van horizontale als verticaal instelbare tapspindel**

Geschikt voor:

- Tappen van allerlei materialen
- Algemene industrie

Kenmerken:

- Krachtige geanodiseerde armen
- Zowel **in Nederlands als in Frans** eenvoudig uw gegevens ingeven
- Alle draaipunten zijn voorzien van levenslang gesmeerde lagers
- Een gewichtloze werking wordt bekomen door de gasveren
- Lage voltage en nullastspanning
- Bescherming tegen oververhitting

Geleverd met:

- Met **8 tappotten met slipkoppeling**
- Nederlandstalige handleiding, opschriften, CE - kenmerk, en CE-attest volgens Machine richtlijn 2006/42/CE, en EMC Richtlijn 2014/30/CE

Tip: Optioneel beschikbaar verrijdbare werkbank met gietijzeren blad voorzien van T-gleuven, 900 x 600 mm, 795940502



ETA1610 met werkbank (optie)



Order nr.	793940116	793940124	793940136
Orig. nr.	ETA1610	ETA2412	ETA3612
Voor tappen	M3-M16	M6 - M24	M6 - M36
Snelheid	tpm 0-300	200	150
Effectieve actieradius over 360° (1) Rmax mm	1000	1200	1200
Type	ø 19	ø 31	ø 31
Vermogen	kW 0.6	1,2	1,2
Spanning	V 1x230	1 x 230	1 x 230
Gewicht	kg 25,00	50,00	50,00
Prijs	€ 1.465,00	1.805,00	2.145,00

VERRIJDABARE WERKBANK MET EEN GIETIJZEREN WERKBLAD.

Troeven:

- Verplaatsbaar dankzij wielen met rem
- Met **gietijzeren werkblad met 3 T-gleuven (18)**
- Voorzien van 2 deuren met handgreep
- Robuust

Geschikt voor:

- Pneumatische / elektrische taparmen
- Werkplaatsen, opleidingcentra, scholen

INFO Bekijk het volledige en up-to-date aanbod
Surf naar www.vynckier.biz/taparmen

Order nr.	795940502
Orig. nr.	SF-WB
Maximum breedte	mm 600
Lengte werkblad	mm 800
Werkhoogte	mm 875
Dikte	mm 55
Gewicht	kg 100,00
Afmetingen (l x b x h)	mm 900x600x875
Prijs	€ 705,00



HOOGWAARDIGE MAGNEETBOORMACHINE VOOR CONTINU GEBRUIK.

Troeven:

- Krachtige magneet
- Krachtige motor van 1,1 kW
- MB351 / MB502 met snelspanopname met Weldon 19 mm
- Licht in gewicht
- MB351F met geringe hoogte
- Tot 40% tijds- en energiebesparing met kernboren tegenover klassieke boren

Geslacht voor:

- Het gebruik met kernboren
- Ideaal voor gebruik op bouwerven op moeilijk bereikbare plaatsen
- Constructiebedrijven, herstelling allerhande machines

Kenmerken:

- Met krachtige printplaat
- Stabiël boren dankzij een lange pinolen-geleiding
- Kan ook omgekeerd of schuin gebruikt worden
- Het koelmiddel wordt doorheen de boor geleid
- Veiligheidsafscherming tegen wegvliegende delen

INFO Bekijk het volledige en up-to-date aanbod
 Surf naar www.vynckier.biz/boormachines



MB351F



MB351



MB502E

INFO

Order nr.		713860350	713860351	713860500
Orig. nr.		MB351F	MB351	MB502E
Spanning	V	1x230	1x230	1x230
Vermogen	kW	1,1	1,1	1,1
Voeding		Manueel	Manueel	Manueel
Maximum diameter kernboren	mm	35	35	50
Maximum boordiepte kernboren	mm	30	50	50
Weldon opname	mm	19	19	19
Spilopname		vast	M27	M8
Maximum diameter volle boren	mm		13	13
Maximum boordiepte volle boren	mm		140	140
Aantal snelheden		1	1	2
Afmetingen magneetvoet (l x b)	mm	165x80	165x80	180x90
Magneetcapaciteit	N	15000	15000	17000
Gewicht	kg	13,80	12,70	12,36
Afmetingen (l x b x h)	mm	285x101x200	330x260x450	330x125x476
Prijs	€	655,00	669,00	849,00

KRACHTIGE MAGNEETBOORMACHINE VOOR DE VEELEISENDE GEBRUIKER.

Troeven:

- Krachtige magneet van 32.000 N
- Met **2 snijnelheden of 4 bij MB1204**
- Krachtige motor van 2 kW
- MB502 met snelspanopname met Weldon 19 mm
- Licht in gewicht
- MB754 / MB1204 met **MK3 aansluiting**
- Tot 40% tijds- en energiebesparing met kernboren tegenover klassieke boren

Geschikt voor:

- Het gebruik met kernboren
- Ideaal voor gebruik op bouwerven op moeilijk bereikbare plaatsen
- Constructiebedrijven, herstelling allerhande machines

Kenmerken:

- Met krachtige printplaat
- Stabiel boren dankzij een lange pinolen-geleiding
- Kan ook omgekeerd of schuin gebruikt worden
- Het koelmiddel wordt doorheen de boor geleid
- Veiligheidsafscherming tegen wegvliegende delen
- Eenvoudige ombouw voor gebruik van gewone boren



MB502



MB754



MB1204

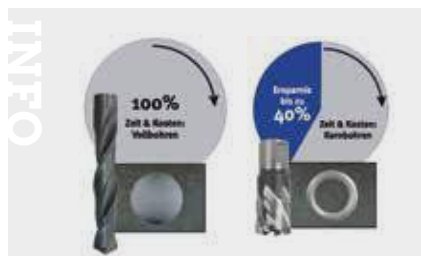

Order nr.		713860502	713860754	713861204
Orig. nr.		MB502	MB754	MB1204
Spanning	V	1x230	1x230	1x230
Maximum diameter kernboren	mm	50	75	120
Maximum boordiepte kernboren	mm	75	50	75
Weldon opname	mm	19	19	19
Maximum diameter volle boren	mm	16	31	31
Maximum boordiepte volle boren	mm	110	150	200
Afmetingen magneetvoet (l x b)	mm	200x100	200x100	200x100
Magneetcapaciteit	N	32000	32000	32000
Aantal snelheden		2	4	4
Vermogen	kW	2	2,0	2,0
Spilopname		M24	MK3	MK3
Gewicht	kg	22,90	24,80	28,31
Afmetingen (l x b x h)	mm	340x290x570	330x125x476	330x125x576
Prijs	€	1.029,00	1.235,00	2.089,00

TAFELBOORMACHINE MET RIEM / SNAARAANDRIJVING - ROBUUST EN PRIJSGUNSTIG.

Troeven:

- Opname morse konus MK2 vanaf B20
- 5 of 12 snelheden vanaf B20
- Met **krachtige motoren met aluminium behuizing**
- Robuust en prijsgunstig

Kenmerken:

- Gegarandeerde **rondlooptrouwkeurigheid beter dan 0.03 mm** gemeten in de boorspindel
- Spil met precisie kogellagering
- Rustigere loop door aluminium riemschijven en beste krachtoverbrenging door vertande kwaliteit V riemen - snaren Gates
- Door de getande kwaliteitsaandrijfriemen verkrijgt de machine een aanzienlijk betere krachtoverbrenging en beduidend minder prestatieverlies
- Boordiepte aanslag
- Precies bewerkte werktafel met T-gleuven in diagonaalpatroon en centergat, van -45° tot +45° zwenkbaar en 360° draaibaar rond de kolom. Vanaf B16 Basic met brede tandlat
- Lange, ergonomische stervormige handgreep uit 3 stukken met "soft grip"
- Massieve, grote bodemplaat met T-gleuven

Veiligheden:

- Gebruiksvriendelijke bedieningsknopen met aparte start- en stopdrukknop en aparte noodstop
- Nullastspanning
- BASIC versies met degelijke **klapbooraafscherming met veren**
- Vanaf B20 degelijke booraafscherming **dubbel venster**, uitgerust met veiligheidsschakelaar
- V-snaarkap uitgerust met veiligheidsschakelaar

Standaard geleverd met:

- Snelspanboorkop (Tandkrans boorkop B13 Basic)
- Kegeldoorn volgens DIN228 MK2/B16 vanaf B20)
- Nederlandstalige handleiding, opschriften, CE - kenmerk, en CE-attest volgens Machine richtlijn 2006/42/CE, en EMC Richtlijn 2014/30/CE



B13 BASIC



B14 BASIC



B20 230V

Order nr.		713008013	713008014	713008201
Orig. nr.		B13 BASIC	B14 BASIC	B20-230V
Spanning	V	1x230	1x230	1x230
Vermogen	kW	0.3	0.35	0.55
Boorcap. in staal S235JR	mm	13	14	20
Spilopname		Vast/B16	MK2	MK2
Aantal snelheden		5	5	12
Spindeltoerental	min-1	520 - 2620	520 - 2620	210-2220
Boordiepte	mm	50	50	85
Uitlading	mm	104	104	170
Diameter kolom	mm	46	46	70
Afmetingen tafel (b x d)	mm	160x160	160x160	275x275
T-gleuven	mm	14	14	14
Zwenkbaarheid boortafel	°	+/-45	+/-45	+/- 45
Draaibaarheid boortafel	°	360	360	360
Gewicht	kg	18,00	20,00	53,00
Afmetingen (l x b x h)	mm	420x220x580	420x230x700	700x350x990
Prijs	€	161,00	220,00	509,00

KOLOMBOORMACHINE MET RIEM / SNAARAANDRIJVING - ROBUUST EN PRIJSGUNSTIG.

Troeven:

- Opname morse konus MK3 (B25) of MK4 (B32)
- 9 (B32) of 12 (B25) snelheden
- Krachtige motoren met aluminium behuizing
- Links-rechtsdraaiend bij 3x400V
- Robuust en prijsgunstig

Kenmerken:

- Gegarandeerde **rondloopnauwkeurigheid beter dan 0,03 mm** gemeten in de boorspindel
- Spil met precisie kogellagering en rustigere loop door aluminium riemschijven
- Door de getande kwaliteitsaandrijfriemen verkrijgt de machine een aanzienlijk betere krachtoverbrenging en beduidend minder prestatieverlies
- Boordiepte aanslag
- Precies bewerkte werktafel met T-gleuven in diagonaalpatroon, van -45° tot +45° zwenkbaar en 360° draaibaar rond de kolom. D.m.v. van een brede tandlat wordt de tafel eenvoudig in de hoogte versteld
- Massieve, grote bodemplaat met T-gleuven
- Lange, ergonomische stervormige handgreep uit 3 stukken met "soft grip"

Veiligheden:

- Gebruiksvriendelijke bedieningsknoppen met aparte start- en stopdrukknop en aparte noodstop
- Nullastspanning
- Degelijke boorafscherming **dubbel venster**, uitgerust met veiligheidsschakelaar
- V-snaarkap uitgerust met veiligheidsschakelaar

Standaard geleverd met:

- Snelspan boorkop 1-16 mm B16
- Kegeldoom volgens DIN228 MK3/B16 of MK4/B16
- 2 T-moeren voor T-gleuf 14 mm en draad M12.
- Nederlandstalige handleiding, opschriften, CE - kenmerk, en CE-attest volgens Machine richtlijn 2006/42/CE, en EMC Richtlijn 2014/30/CE



Order nr.		713008323
Orig. nr.		B32-4-400V
Spanning	V	3x400
Vermogen	kW	1,1
Boorcap. in staal S235JR	mm	32
Spilopname Morse Konus	MK	4
Aantal snelheden		9
Spindeltoerental	min-1	140-2020
Boordiepte	mm	85
Uitlading	mm	225
Diameter kolom	mm	92
Afmetingen tafel (b x d)	mm	360x360
T-gleuven	mm	14
Zwenkbaarheid boortafel	°	+/- 45
Draaibaarheid boortafel	°	360
Gewicht	kg	113,00
Afmetingen (l x b x h)	mm	790x400x1730
Prijs	€	1.069,00

TAFELBOORMACHINE MET RIEM / SNAARAANDRIJVING.

Troeven:

- Opname Morse konus 2 vanaf DQ18
- 5 of 12 snelheden vanaf DQ22
- Met krachtige motoren met aluminium behuizing

Kenmerken:

- Gegarandeerde rondloopnauwkeurigheid **beter dan 0,03 mm** gemeten in de boerspindel
- Stille kwalitatieve elektromotoren
- Spil met precisie kogellagering
- Rustigere loop door aluminium riemschijven
- Door de getande kwaliteitsaandrijfriemen **GATES** verkrijgt de machine een aanzienlijk betere krachtoverbrenging en beduidend minder prestatieverlies
- Boordiepte aanslag
- Precies bewerkte werktafel met T-gleuven in diagonaalpatroon, voorzien van een koelrand vanaf DQ18, van -45° tot +45° zwenkbaar en 360° draaibaar rond de kolom, in de hoogte verstelbaar d.m.v. een brede tandlat
- Massieve, grote bodemplaat met T-gleuven
- Lange, ergonomische handgreep met 'soft grip'

Veiligheden:

- Gebruiksvriendelijke bedieningsknoppen met aparte start- en stopdrukknop en aparte noodstop in IP54
- Geïntegreerde LED verlichting
- Nullastspanning
- Met **dubbel elektrisch veiligheidskanaal 24V**
- DQ14 / DQ18 met degelijke klapbooraafscherming met veren
- DQ22 met degelijke booraafscherming, dubbel venster, uitgerust met veiligheidschakelaar
- V-snaarkap uitgerust met veiligheidschakelaar

Standaard geleverd met:

- Snelspan boorkop 1-13 mm B16 DQ14 en 1-16 mm B16 DQ18 / DQ22
- Kegeldoorn Morse Konus 2 / B16 vanaf DQ18 / DQ22
- 2 T-moeren voor T-gleuf 14 mm en draad M12
- Nederlandstalige handleiding, opschriften, CE - kenmerk, en CE-attest volgens Machine richtlijn 2006/42/CE, en EMC Richtlijn 2014/30/EU

► NEW



DQ14



DQ22

Order nr.	713191040	713191042	713191044	713191045
Orig. nr.	DQ14 230V	DQ18 230V	DQ22 230V	DQ22 400V
Spanning	V	1x230	1x230	3x400
Vermogen	kW	0,35	0,45	0,55
Spilopname Morse Konus	MK	2	2	2
Aantal snelheden		5	5	12
Spindeltoerental	min-1	700-2500	600-2400	300-2300
Boordiepte	mm	52	65	85
Uitlading	mm	104	127	169
Diameter kolom	mm	46	60	70
Afmetingen tafel (b x d)	mm	170x170	200x200	270x270
T-gleuven grootte/aantal/afstand	mm	14/diagonaal	14/diagonaal	14/diagonaal
Zwenkbaarheid boortafel	°	+/-45	+/-45	+/-45
Draaibaarheid boortafel	°	360	360	360
Afstand spindel-tafel	mm	250	319	460
Afstand spindel-voet	mm	340	518	639
Afmetingen voet (b x d)	mm	138x128	145x143	191x187
Boorcap. in staal S235JR	mm	13	16	16
Gewicht	kg	18,50	28,50	41,70
Afmetingen (l x b x h)	mm	472x283x634	568x319x849	700x351x1006
Prijs	€	197,00	349,00	485,00

TAFELBOORMACHINE MET RIEM / SNAARAANDRIJVING EN MECHANISCHE VARIABLE SNELHEDEN.

Troeven:

- Boren in staal tot 16 mm
- Opname Morse konus 2
- Met **mechanische traploos regelbare snelheden**
- Motor 750 Watt met aluminium behuizing, **1x230V**
- Zwaar eigen gewicht **40,7 kg**

▶ NEW

Kenmerken:

- Gegarandeerde rondloopnauwkeurigheid **beter dan 0,03 mm** gemeten in de boorspindel
- Stille kwalitatieve elektromotoren
- Spil met precisie kogellagering
- Rustigere loop door aluminium riemschijven
- Door de getande kwaliteitsaandrijfriemen **GATES** verkrijgt de machine een aanzienlijk betere krachtoverbrenging en beduidend minder prestatieverlies
- Door het verplaatsen van de hendel bij een draaiende boormachine, bekomt men een andere snelheid, met **digitale weergave van de snelheden**
- Boordiepte aanslag
- Precies bewerkte werktafel met T-gleuven in diagonaalpatroon, voorzien van een koelrand, van -45° tot +45° zwenkbaar en 360° draaibaar rond de kolom, in de hoogte verstelbaar d.m.v. een brede tandlat
- Massieve, grote bodemplaat met T-gleuven
- Lange, ergonomische stervormige handgreep met 'soft grip'

Veiligheden:

- Gebruiksvriendelijke bedieningsknopen met aparte start- en stopdrukknop en aparte noodstop in IP54
- Geïntegreerde LED verlichting
- Nullastspanning
- Met **dubbel elektrisch veiligheidskanaal 24V**
- Degelijke booraafscherming, dubbel venster, met veiligheidsschakelaar
- Vsnaarkap uitgerust met veiligheidsschakelaar

Standaard geleverd met:

- Snelspan boorkop 1-16 mm B16
- Kegeldoorn Morse Konus 2 / B16
- 2 T-moeren voor T-gleuf 14 mm en draad M12
- Nederlandstalige handleiding, opschriften, CE - kenmerk, en CE-attest volgens Machine richtlijn 2006/42/CE, en EMC Richtlijn 2014/30/EU



INFO



Mechanische variabele snelheidsregeling



Hendel voor variabele toerental



LED machineverlichting

Order nr.		713191080
Orig. nr.		DQ20V 230V
Spanning	V	1x230
Vermogen	kW	0,75
Boorcap. in staal S235JR	mm	16
Boorcapaciteit bij continu gebruik S235JR	mm	14
Spilopname Morse Konus	MK	2
Spindeltoerental	min-1	450-2500 Vario
Boordiepte	mm	80
Uitlading	mm	152
Diameter kolom	mm	65
Afmetingen tafel (b x d)	mm	243x243
T-gleuven grootte/aantal/afstand	mm	14/diagonaal
Zwenkbaarheid boortafel	°	+/-45
Draaibaarheid boortafel	°	360
Afstand spindel-tafel	mm	423
Afstand spindel-voet	mm	599
Afmetingen voet (b x d)	mm	181x187
Gewicht	kg	40,70
Afmetingen (l x b x h)	mm	581x397x957
Prijs	€	475,00

KOLOMBOORMACHINE MET RIEM-/ SNAARAANDRIJVING.

Troeven:

- Boren in staal tot 25 of 30 mm
- Opname morse konus MK3 of MK4
- 9 of 12 snelheden
- Links-rechtsdraaiend
- Motor **750 of 1100 Watt** met aluminium behuizing, **1x230V of 3x400V**
- Zwaar eigen gewicht **69 of 120 kg**

Kenmerken:

- Gegarandeerde rondloopnauwkeurigheid **beter dan 0,03 mm** gemeten in de boorspindel
- Stille kwalitatieve elektromotoren
- Spil met precisie kogellagering
- Rustigere loop door aluminium riemschijven
- Door de getande kwaliteitsaandrijfriemen **GATES** verkrijgt de machine een aanzienlijk betere krachtoverbrenging en beduidend minder prestatieverlies
- Boordiepte aanslag
- Precies bewerkte werktafel met T-gleuven in diagonaalpatroon, van -45° tot +45° zwenkbaar en 360° draaibaar rond de kolom. D.m.v. van een brede tandlat wordt de tafel eenvoudig in de hoogte versteld
- Massieve, grote bodemplaat met T-gleuven
- Lange, ergonomische stervormige handgreep uit 1 stuk met "soft grip"

Veiligheden:

- Gebruiksvriendelijke bedieningsknoppen met aparte start- en stopdrukknop en aparte noodstop in IP54
- Nullastspanning
- Met **dubbel elektrisch veiligheidskanaal**
- Degelijke booraafscherming **dubbel venster**, uitgerust met veiligheidsschakelaar
- V-snaarkap uitgerust met veiligheidsschakelaar

Standaard geleverd met:

- Snelspan boorkop 1-16 mm B16
- Kegeldoorn volgens DIN228 MK3/B16 of MK4/B16
- 2 T-moeren voor T-gleuf 14 mm en draad M12
- Nederlandstalige handleiding, opschriften, CE - kenmerk, en CE-attest volgens Machine richtlijn 2006/42/CE, en EMC Richtlijn 2014/30/EU



DQ25 400V

DQ33 400V

INFO

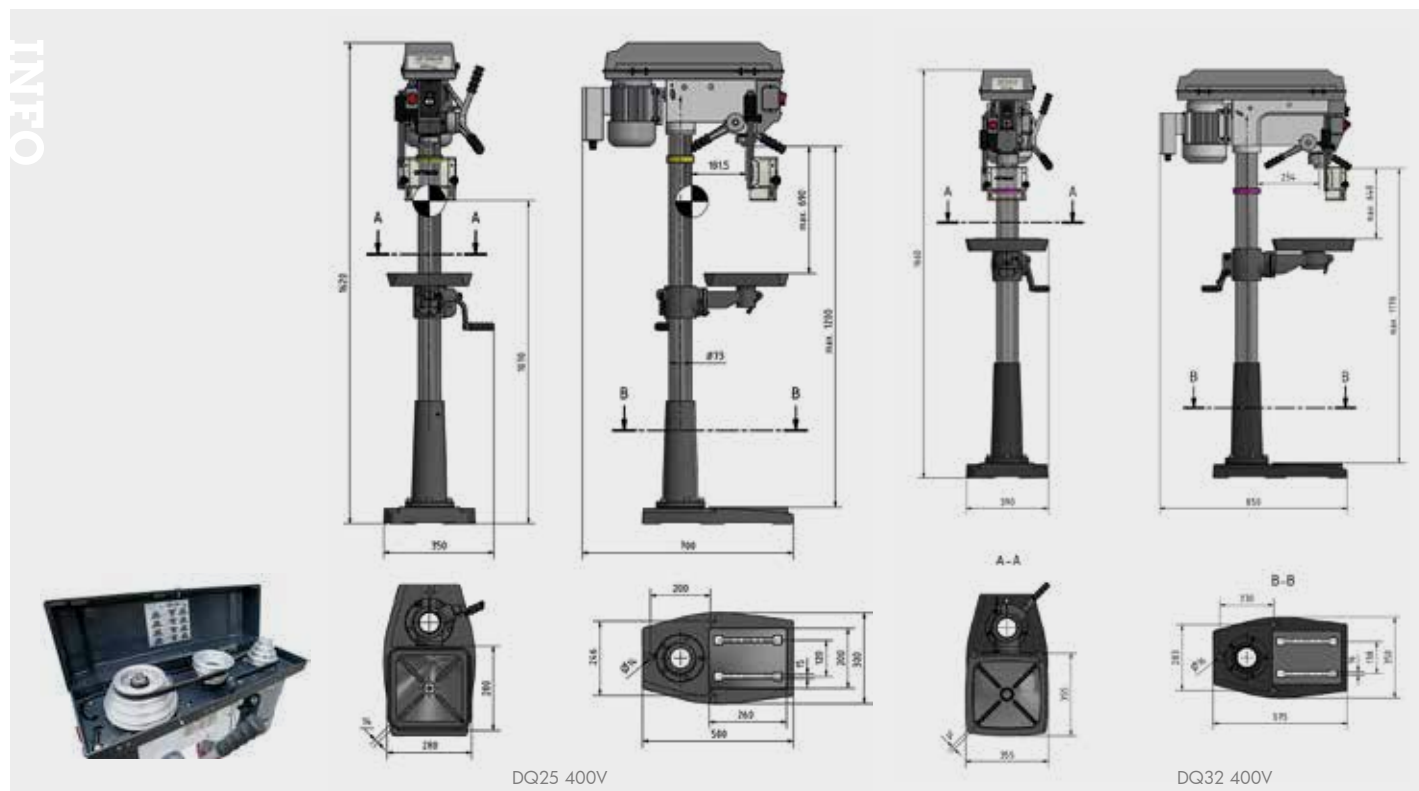

DQ25 400V

DQ32 400V

Order nr.	713191046	713191047	713191048	713191049	
Orig. nr.	DQ25 230V	DQ25 400V	DQ32 230V	DQ32 400V	
Spanning	V	1x230	3x400	1x230	3x400
Vermogen	kW	0,75	0,75	1,1	1,1
Boorcap. in staal S235JR	mm	25	25	30	30
Spilopname Morse Konus	MK	3	3	4	4
Aantal snelheden		12	12	9	9
Spindeltoerental	min-1	200-2.440	200-2.440	120-1.810	120-1.810
Boordiepte	mm	80	80	120	120
Uitlading	mm	181	181	254	254
Afmetingen tafel (b x d)	mm	280x280	280x280	355x355	355x355
T-gleuven grootte/aantal/afstand	mm	14 diagonaal	14 diagonaal	14 diagonaal	14 diagonaal
Zwenkbaarheid boortafel	°	+/-45	+/-45	+/-45	+/-45
Draaibaarheid boortafel	°	360	360	360	360
Gewicht	kg	69,00	69,00	69,00	120,00
Afmetingen (l x b x h)	mm	700x350x1620	700x350x1620	700x350x1620	850x390x1660
Prijs	€	639,00	639,00	849,00	969,00

TAFEL- EN KOLOMBOORMACHINE MET RIEM- / SNAARAANDRIJVING IN EEN MODERN FUNCTIONEEL ONTWERP.

Troeven:

- Boren in staal tot 25 of 30 mm
- Opname morse konus MK3 of MK4
- Met **digitale weergave snelheden en boordiepte, en nulpunt bepaling**
- 9 of 12 snelheden
- Krachtige **industriemotor van 0,75 of 1,1 kW**
- Geïntegreerde LED machineverlichting

► NEW

Geschikt voor:

- Werkplaats, onderhoudsdienst, scholen en opleidingcentra

Kenmerken:

- Zware uitvoering van de hele machine
- Soepele loop dankzij het nieuwe spindelontwerp
- Spil met precisie kogellagering en geplaatst in een precisie spilloring
- Door de getande kwaliteitsaandrijfriemen / snaren GATES verkrijgt de machine een aanzienlijk betere krachtoverbrenging en beduidend minder prestatieverlies
- Boordiepte aanslag instelbaar aan de hendel en digitaal afleesbaar
- Precies bewerkte werktafel met T-gleuven in diagonaalpatroon met koelrand, van -45° tot +45° zwenkbaar en 360° draaibaar rond de kolom. D.m.v. van een brede tandlat wordt de tafel eenvoudig in de hoogte versteld
- Ergonomische handgreep uit één stuk met "soft grip"
- Massieve, grote bodemplaat met T-gleuven

Veiligheden:

- Gebruiksvriendelijke bedieningsknoppen met aparte start- en stopdrukknop en aparte noodstop
- Nullastspanning
- Elektrische veiligheidssysteem in 24V DC
- Degelijke boorafscherming dubbel venster, uitgerust met veiligheidsschakelaar
- V-snaarkap uitgerust met veiligheidsschakelaar

Standaard geleverd met:

- Optimum snelspan boorkop 1-16 mm B16
- Kegeldoorn volgens DIN228 MK3/B16 of MK4/B16
- 2 T-moeren voor T-gleuf 14 of 16 mm en draad M12 of M14
- Nederlandstalige handleiding, opschriften, CE - kenmerk, en CE-attest volgens Machine richtlijn 2006/42/CE en EMC Richtlijn 2014/30/EU



01 MACHINES

02 AUTO

03 WORKSHOP

04 EQUIPMENT

05 TOOLS

INFO

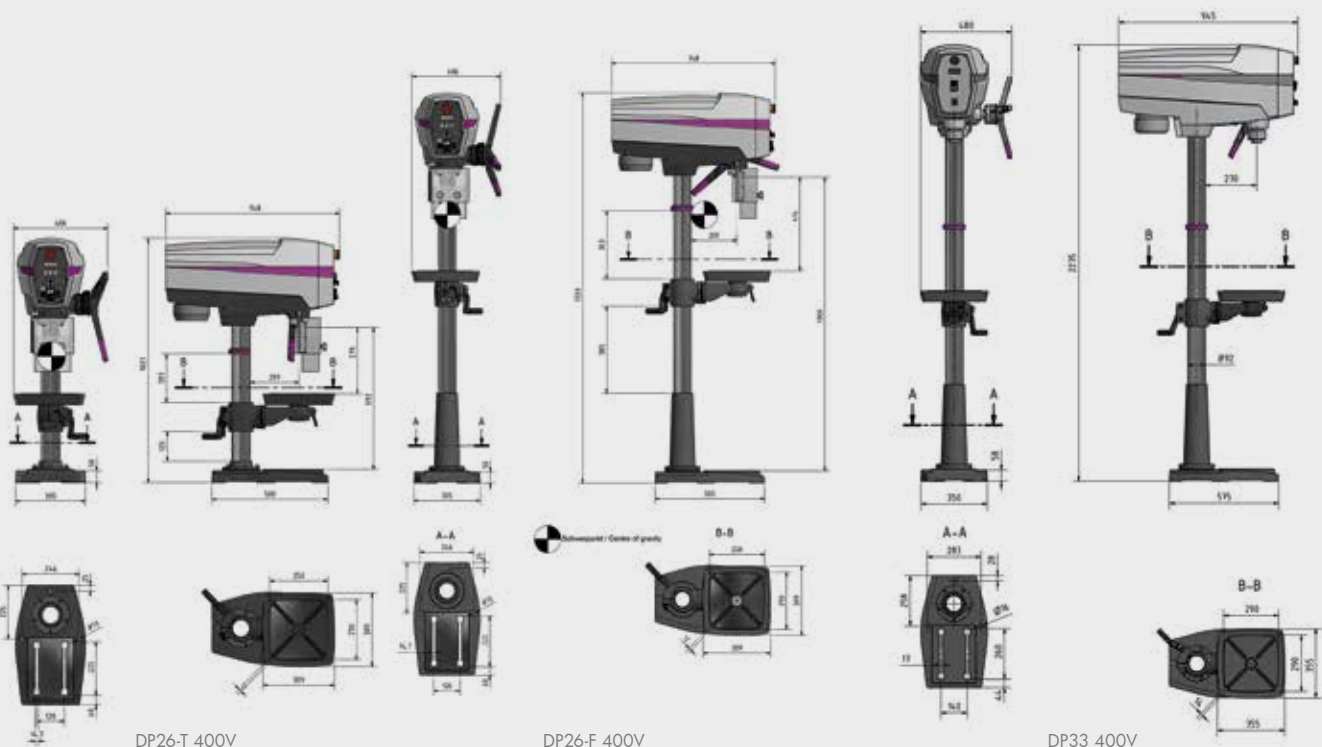

Order nr.	713020620	713020625	7130206201	7130206251	713020640
Orig. nr.	DP26-T 230V	DP26-T 400V	DP26-F 230V	DP26-F 400V	DP33 400V
Spanning	V	1x230	3x400	1x230	3x400
Vermogen	kW	0,75	0,75	0,75	0,75
Boorcap. in staal S235JR	mm	25	25	25	30
Spilopname Morse Konus	MK	3	3	3	4
Aantal snelheden		12	12	12	9
Spindeltoerental	min-1	200-2440	200-2440	200-2440	120-1810
Boordiepte	mm	95	95	95	125
Uitlading	mm	209	209	209	270
Afmetingen tafel (b x d)	mm	308x308	308x308	308x308	355x355
T-gleuven grootte/aantal/afstand	mm	12 diagonaal	12 diagonaal	12 diagonaal	14 diagonaal
Zwenkbaarheid boortafel	°	+/-45	+/-45	+/-45	+/-45
Draaibaarheid boortafel	°	360	360	360	360
Gewicht	kg	107,00	107,00	116,00	150,00
Afmetingen (l x b x h)	mm	748x406x1025	748x406x1025	748x406x1724	945x480x1880
Prijs	€	1.395,00	1.425,00	1.425,00	1.445,00

TAFELBOORMACHINES MET SNAARAANDRIJVING MET DIGITALE WEERGAVE SPILSNELHEDEN EN BOORDIEPTE.

Troeven:

- Opname morse konus MK2
- 5 of 12 snelheden vanaf D23PRO
- Met **digitale weergave snelheden en boordiepte**
- Krachtige motor met aluminium behuizing

Geschikt voor:

- Werkplaatsen, onderhoudsdiensten, scholen en opleidingcentra

Kenmerken:

- Gegarandeerde rondloopnauwkeurigheid **beter dan 0,02 mm** gemeten in de boorspindel
- Spil met precisie kogellagering en boordiepte aanslag
- Precies bewerkte werktafel met T-gleuven in diagonaalpatroon met koelrand en massieve, grote bodemplaat met T-gleuven
- Aluminium handgreep uit één stuk met "soft grip"

Veiligheden:

- Gebruiksvriendelijke bedieningsknoppen met aparte start- en stopdrukknop en aparte noodstop
- Nullastspanning en elektrisch veiligheidssysteem in 24V DC
- Degelijke booraafscherming dubbel venster, uitgerust met veiligheidsschakelaar
- V-snaarkap uitgerust met veiligheidsschakelaar

Standaard geleverd met:

- Optimum snelspan boorkop 1 -16 mm B16 en kegeldoorn volgens DIN228 MK2/B16
- 2 T-moeren voor T-gleuf 12mm en draad M10
- Nederlandstalige handleiding, opschriften, CE - kenmerk, en CE-attest volgens Machine richtlijn 2006/42/CE, en EMC Richtlijn 2014/30/CE



D17PRO



D23PRO



D23PRO



INFO

INFO Bekijk het volledige en up-to-date aanbod
Surf naar www.vynckier.biz/boormachines

Order nr.		713003010	713003015	713003020
Orig. nr.		D17PRO	D23PRO 230V	D23PRO 400V
Spanning	V	1x230	1x230	3x400
Vermogen	kW	0,5	0,75	0,75
Boorcap. in staal S235JR	mm	16	25	25
Spilopname Morse Konus	MK	2	2	2
Aantal snelheden		5	12	12
Spindeltoerental	min-1	500 - 2.520	200 - 2.440	200 - 2.440
Boordiepte	mm	65	80	80
Uitlading	mm	152	180	180
Afmetingen tafel (b x d)	mm	235x220	280x245	280x245
T-gleuven grootte/aantal/afstand	mm	12 diagonaal	12 diagonaal	12 diagonaal
Zwenkbaarheid boortafel	°	+/-45	+/-45	+/-45
Draaibaarheid boortafel	°	360	360	360
Gewicht	kg	36,50	58,00	63,50
Afmetingen (l x b x h)	mm	565x275x840	615x330x1015	615x330x1015
Prijs	€	585,00	809,00	819,00

KOLOMBOORMACHINE MET SNAARAANDRIJVING MET DIGITALE WEERGAVE SPILSNELHEDEN EN BOORDIEPTE.

Troeven:

- Opname morse konus MK3 (D26PRO) en MK4 (D33PRO)
- 9 (D33PRO) of 12 (D26PRO) snelheden
- Met **digitale weergave snelheden en boordiepte**
- Krachtige motoren - aluminium riemschijven

Geschikt voor:

- Werkplaatsen, onderhoudsdiensten, scholen en opleidingcentra

Kenmerken:

- Gegarandeerde rondloopnauwkeurigheid **beter dan 0,02 mm** gemeten in de boorspindel
- Spil met precisie kogellagering en boordiepte aanslag
- Door de getande "GATES" kwaliteitsaandrijfriemen snaren verkrijgt de machine een aanzienlijk betere krachtoverbrenging en beduidend minder prestatieverlies
- Precies bewerkte werktafel met T-gleuven in diagonaalpatroon met koelrand, van -45° tot +45° zwenkbaar en 360° draaibaar rond de kolom en massieve, grote bodemplaat met T-gleuven
- Aluminium handgreep uit één stuk met "soft grip"

Veiligheden:

- Gebruiksvriendelijke bedieningsknoppen met aparte start- en stopdrukknop in IP54 en aparte noodstop
- Nullastspanning
- Veiligheid elektrisch systeem in 24V DC
- Degelijke booraafscherming dubbel venster, uitgerust met veiligheidsschakelaar
- V-snaarkap uitgerust met veiligheidsschakelaar

Standaard geleverd met:

- Optimum snelspan boorkop 1 - 16 mm B16 en kegeldoorn volgens DIN228 MK3/B16 (D26PRO) en MK4/B16 (D33PRO)
- 2 T-moeren voor T-gleuf 14 mm en draad M12
- Nederlandstalige handleiding, opschriften, CE - kenmerk, en CE-attest volgens Machine richtlijn 2006/42/CE, en EMC Richtlijn 2014/30/CE



D26PRO



D26PRO



D33PRO

Order nr.		713003031	713003030	713003040
Orig. nr.		D26PRO 230V	D26PRO 400V	D33PRO 400V
Spanning	V	1x230	3x400	3x400
Vermogen	kW	0,75	0,75	1,1
Boorcap. in staal S235JR	mm	25	25	30
Spilopname Morse Konus	MK	3	3	4
Aantal snelheden		12	12	9
Spindeltoerental	min-1	200-2.440	200-2.440	120 - 1.810
Boordiepte	mm	85	85	120
Uitlading	mm	210	210	254
Afmetingen tafel (b x d)	mm	330x290	330x290	475x425
T-gleuven grootte/aantal/afstand	mm	14 diagonaal	14 diagonaal	14 diagonaal
Zwenkbaarheid boortafel	°	+/-45	+/-45	+/-45
Draaibaarheid boortafel	°	360	360	360
Gewicht	kg	85,00	85,00	132,00
Afmetingen (l x b x h)	mm	670x355x1640	670x355x1640	755x440x1705
Prijs	€	909,00	909,00	1.249,00

PRECISIE TAFELBOORMACHINE MET TRAPLOOS REGELBARE TOERENTALREGELING MET NIEUWE, INNOVATIEVE GEBRUIKERSBEDIENING.

Troeven:

- Variabele toerentalregeling
- Boorkop in de hoogte verstelbaar
- Opname Vast B16

Geschiedt voor:

- Hersteldiensten (zoals uurwerkherteller), scholen, opleidingcentra, labo's

Kenmerken:

- Beste krachtoverbrenging door Aluminium riemschijven
- Boorspindel met precisie kogellagers
- Softkey paneel met kontrastrijke LED display, 2 drukknopen - potentiometer
- Massieve, grote bodemplaat met T-gleuven.

Veiligheden:

- Gebruiksvriendelijke bedieningsknoppen met aparte start- en stopdrukknop en aparte noodstop
- Nullastspanning.
- Degelijke booraafscherming **dubbel venster**, uitgerust met veiligheidsschakelaar

Geleverd met:

- Optimum snelspan boorkop van 1 - 13 mm, B16
- Nederlandstalige handleiding, opschriften, CE - kenmerk, en CE-attest volgens Machine richtlijn 2006/42/CE, en EMC Richtlijn 2014/30/EU



Order nr.		713020150
Orig. nr.		DX13V
Spanning	V	1x230
Vermogen	kW	0.85
Boorcap. in staal S235JR	mm	13
Spilopname		B16
Aantal snelheden		Vario
Spindeltoerental	min-1	100-3000
Boordiepte	mm	60
Uitlading	mm	235
Afmetingen voet (b x d)	mm	290x270
T-gleuven voet	mm	14
Gewicht	kg	45,00
Afmetingen (l x b x h)	mm	517x325x895
Prijs	€	1.245,00

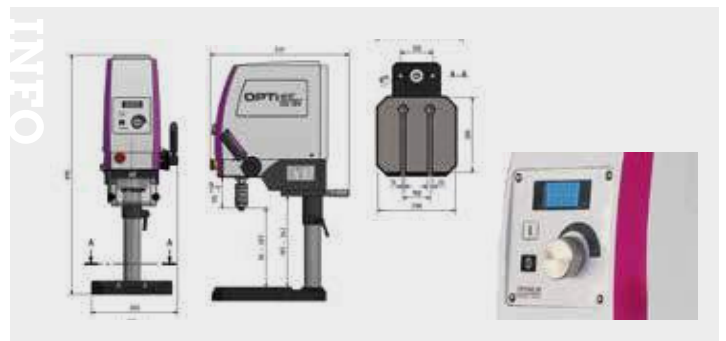

PRECISIE TAFELBOORMACHINE MET TRAPLOOS REGELBARE TOERENTALREGELING MET NIEUWE, INNOVATIEVE GEBRUIKERSBEDIENING.

Troeven:

- Variabele toerentalregeling
- Met verplaatsbare boortafel
- Morse konus 2 spindel

Geschiedt voor:

- Hersteldiensten (zoals uurwerkherteller), scholen, opleidingcentra, labo's

Kenmerken:

- Beste krachtoverbrenging door Aluminium riemschijven
- Boorspindel met precisie kogellagers
- Softkey paneel met kontrastrijke LED display, 2 drukknopen en potentiometer
- Massieve, grote bodemplaat met T-gleuven

Veiligheden:

- Gebruiksvriendelijke bedieningsknoppen met aparte start- en stopdrukknop en aparte noodstop
- Nullastspanning
- Degelijke booraafscherming **dubbel venster**, uitgerust met veiligheidsschakelaar

Geleverd met:

- Optimum snelspan boorkop van 1 - 13 mm, B16
- Nederlandstalige handleiding, opschriften, CE - kenmerk, en CE-attest volgens Machine richtlijn 2006/42/CE, en EMC Richtlijn 2014/30/EU



Order nr.		713020155
Orig. nr.		DX15V
Spanning	V	1x230
Vermogen	kW	0.85
Boorcap. in staal S235JR	mm	15
Spilopname Morse Konus	MK	2
Aantal snelheden		Vario
Spindeltoerental	min-1	100-3000
Boordiepte	mm	60
Uitlading	mm	235
Afmetingen tafel (b x d)	mm	290x290
T-gleuven grootte/aantal/afstand	mm	10/2/100
Draaibaarheid boortafel	°	360
Gewicht	kg	66,00
Afmetingen (l x b x h)	mm	481x475x980
Prijs	€	1.469,00

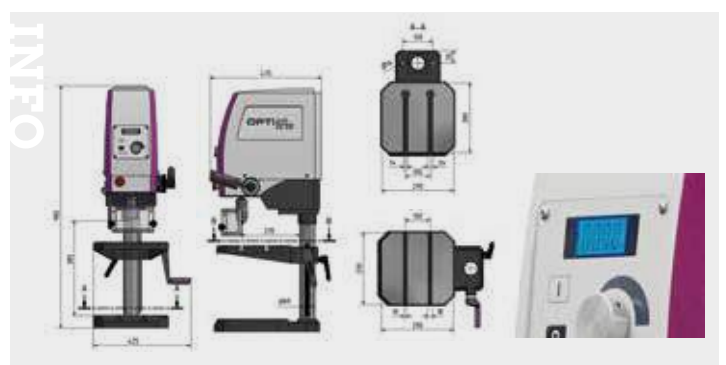

TAFELBOORMACHINE MET TRAPLOOS REGELBARE TOERENTALREGELING MET NIEUWE, INNOVATIEVE GEBRUIKERSBEDIENING.

Troeven:

- Innovatieve bedieningspaneel met verschillende talen (DE-EN-FR-RUS):
- Variabele toerentalregeling, Siemens frequentieomvormer **SINAMICS V20**
- Digitale stukenteller
- Opname Vast B16

Geschiedt voor:

- Hersteldiensten (zoals uurwerkhersteller), scholen, opleidingcentra, labo's, etc.

Kenmerken:

- Beste krachtoverbrenging door Aluminium riemschijven en boorspindel met precisie kogellagers
- De Optimum DX17V stelt zelfstandig het **optimale toerental voor het gewenste gereedschap**:
 - Ingave van boordiameter
 - Ingave van materiaal
 - In de twee modi: boren of tappen
 - Digitale referentiepunt
- Akoestisch signaal bij het bereiken van de gewenste boordiepte
- Softkey paneel met kontrastrijke display d.m.v. 4 drukknoppen en potentiometer
- Groot gedimensioneerde tussentafel, die zich verplaatst d.m.v. hendel over een tandlat.

Veiligheden:

- Gebruiksvriendelijke bedieningsknoppen met aparte start- en stopdrukknop en aparte noodstop
- Nullastspanning.
- Degelijke boorafterscherming **dubbel venster**, uitgerust met veiligheidsschakelaar

Geleverd met:

- Optimum snelspan boorkop van 0 - 13 mm, B16
- Nederlandstalige handleiding, opschriften, CE - kenmerk, en CE-attest volgens Machine richtlijn 2006/42/CE, en EMC Richtlijn 2014/30/CE



Order nr.	713020170 📌	
Orig. nr.	DX17V	
Spanning	V	1x230
Vermogen	kW	1
Boorcap. in staal S235JR	mm	16
Draadsnijcapaciteit in staal S235JR	M	8
Spilopname	B16	
Aantal snelheden	Elektron. regelbaar	
Spindeltoerental	min-1	50-4000
Boordiepte	mm	60
Uitlading	mm	235
Afmetingen tafel (b x d)	mm	290x290
T-gleuven grootte/aantal/afstand	mm	10/2/100
Gewicht	kg	72,00
Afmetingen (l x b x h)	mm	475x424x910
Prijs	€	2.329,00

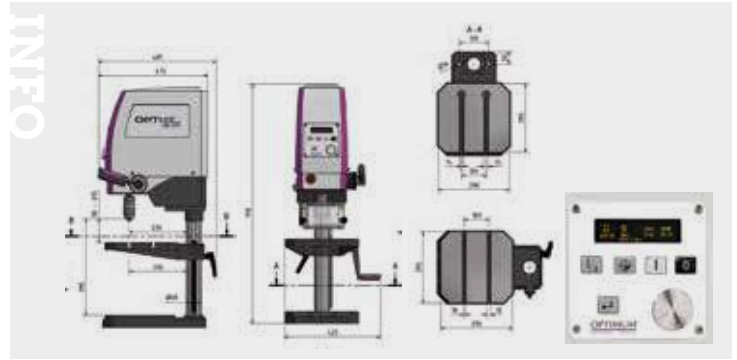

ROBUUSTE TAFELBOORMACHINE MET KRACHTIGE BORSTELOZE MOTOR EN MENU MET WERKMODI BOREN / TAPPEN.

Troeven:

- Krachtige borsteloze aandrijving met rustige loop
- Menu met werkmodi: boren / tappen / keuze dikte materiaal
- Variabele toerentalregeling tot 6000 tpm (5 traps)
- OLED display (snelheid, boordiepte met akustisch signaal)

Geschiedt voor:

- Werkplaatsen, onderhoudsdiensten, scholen en opleidingcentra

Kenmerken:

- Hoogwaardige Optimum boorspil met precisie kogellagering
- Rustigere loop door aluminium riemschijven en getande kwaliteitsaandrijfriemen
- Zware, precies bewerkte werktafel met T-gleuven in diagonaalpatroon
- Massieve, grote bodemplaat met 2 parallelle T-gleuven
- Softkey paneel met kontrastrijke OLED display; vuil en waterresistent, eenvoudig te reinigen
 - Spindeltoerental
 - Boordiepte (mm/inch)
 - Akoestisch signaal bij het bereiken van de gekozen boordiepte
 - Werkmodi: tappen / boren
 - Keuze dikte materiaal

Standaard geleverd met:

- Optimum snelspan boorkop 1 - 13 mm B16 en kegeldoorn volgens DIN228 MK2/B16
- 2 T-moeren voor T-gleuf 12 mm en draad M10
- Nederlandstalige handleiding, opschriften, CE - kenmerk, en CE-attest volgens Machine richtlijn 2006/42/CE, en EMC Richtlijn 2014/30/EU



Order nr.	713020220 📌	
Orig. nr.	DH18V	
Spanning	V	1x230
Vermogen	kW	1.5
Boorcap. in staal S235JR	mm	18
Draadsnijcapaciteit in staal S235JR	M	10
Spilopname Morse Konus	MK	
Spindeltoerental	min-1	100-6000
Boordiepte	mm	65
Uitlading	mm	132.5
Diameter kolom	mm	60
Afmetingen tafel (b x d)	mm	245x230
T-gleuven grootte/aantal/afstand	mm	12
Gewicht	kg	64,00
Afmetingen (l x b x h)	mm	540x375x850
Prijs	€	2.255,00

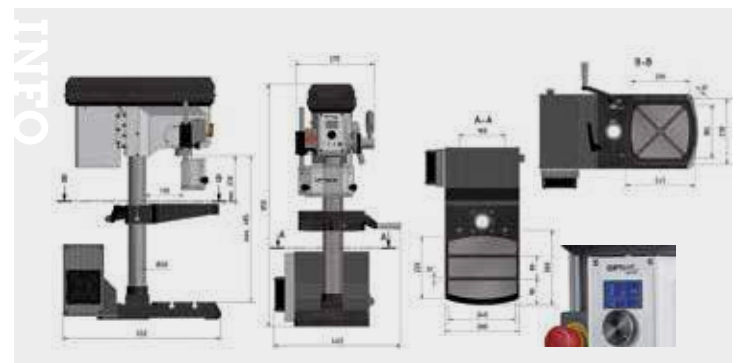

**PROFESSENELE TAFELBOORMACHINE MET RIEM / SNAARAANDRIJVING VOOR DE BETERE WERKPLAATS OF OPLEIDINGSCENTRA.****Troeven:**

- Boren in staal tot 24 mm, 7 snelheden
- Opname morse konus MK2
- Motor 850 Watt met aluminium behuizing
- Links-rechtsdraaiend

Geschikt voor:

- Betere werkplaats, onderhoudsdienst, scholen en opleidingcentra

Kenmerken:

- Gegarandeerde rondloopnauwkeurigheid **beter dan 0,015 mm** gemeten in de boorspindel
- Spil met precisie kogellagering en rustigere loop door aluminium riemschijven
- Zware, precies bewerkte werktafel met T-gleuven in diagonaalpatroon en 360° draaibaar rond de kolom, voorzien van dubbele klemming en massieve, grote bodemplaat met T-gleuven
- Aluminium handgreep uit één stuk met "soft grip"

Veiligheden:

- Gebruiksvriendelijke bedieningsknoppen met aparte start- en stopdrukknop en aparte noodstop
- Nullastspanning
- Degelijke boorafscherming, uitgerust met veiligheidsschakelaar
- V-snaarkap uitgerust met veiligheidsschakelaar

Standaard geleverd met:

- Optimum snelspan boorkop 1-16 mm B16 en kegeldoorn volgens DIN228 MK2/B16
- 2 T-moeren voor T-gleuf 14mm en draad M12
- Nederlandstalige handleiding, opschriften, CE - kenmerk, en CE-attest volgens Machine richtlijn 2006/42/CE, en EMC Richtlijn 2014/30/CE



Order nr.		713020241	713020243
Orig. nr.		B24H 230V	B24H 400V
Spanning	V	1x230	3x400
Vermogen	kW	0,850	0,850
Boorcap. in staal S235JR	mm	24	24
Spilopname Morse Konus	MK	2	2
Aantal snelheden		7	7
Spindeltoerental	min-1	350-4000	350-4000
Boordiepte	mm	85	85
Uitlading	mm	165	165
Afmetingen tafel (b x d)	mm	280x300	280x300
T-gleuven	mm	14	14
Draaibaarheid boortafel	°	360	360
Gewicht	kg	84,00	84,00
Afmetingen (l x b x h)	mm	665x434x998	665x434x998
Prijs	€	1.565,00	1.565,00

PROFESSIONELE KOLOMBOORMACHINE MET RIEM / SNAARAANDRIJVING.

Troeven:

- 16 (B28H) en 2x9 (B34H) snelheden
- Opname morse konus MK3 (B28H) en MK4 (B34H)
- Krachtige motoren en B34H tweesnelheidsmotor
- Links-rechtsdraaiend
- Ingebouwde machineverlichting
- B34H ook met digitale LED display voor spijlsnelheden en digitale boordiepte

Geschikt voor:

- Betere werkplaats, onderhoudsdienst, scholen en opleidingcentra

Kenmerken:

- Gegarandeerde rondloopnauwkeurigheid **beter dan 0,015 mm** gemeten in de boorspindel
- Spil met precisie kogellagering en rustigere loop door aluminium riemschijven
- Zware, precies bewerkte werktafel met T-gleuven in diagonaalpatroon en 360° draaibaar rond de kolom, voorzien van dubbele klemming en massieve, grote bodemplaat met T-gleuven
- Stalen stervormige handgreep uit 3 stukken
- Eenvoudigere gereedschapswissel door automatische booruitdrijver

Veiligheden:

- Gebruiksvriendelijke bedieningsknoppen met aparte start- en stopdrukknop, aparte noodstop
- Nullastspanning en vergrendelbare hoofdschakelaar
- Degelijke boorafscherming en V-snaarkap, uitgerust met veiligheidsschakelaar

Standaard geleverd met:

- Optimum snelspan boorkop 1 -16 mm B16 en kegeldoorn volgens DIN228 MK3/B16 (B28H) en MK4/B16 (B34H)
- 2 T-moeren voor T-gleuf 14 mm en draad M12
- Nederlandstalige handleiding, opschriften, CE - kenmerk, en CE-attest volgens Machine richtlijn 2006/42/CE, en EMC Richtlijn 2014/30/CE



B28H

B34H



7M Kwaliteitsriemen

Order nr.		713020281	713020283	713020333
Orig. nr.		B28H 230V	B28H 400V	B34H
Spanning	V	1x230	3x400	3x400
Vermogen	kW	0,850	0,850	1,5 / 2,2
Boorcap. in staal S235JR	mm	28	28	34
Spilopname Morse Konus	MK	3	3	4
Aantal snelheden		16	16	2x9
Spindeltoerental	min-1	120-4000	120-4000	145-4800
Boordiepte	mm	105	105	160
Uitlading	mm	200	200	285
Afmetingen tafel (b x d)	mm	340x360	340x360	420x400
T-gleuven	mm	14	14	14
Draaibaarheid boortafel	°	360	360	360
Gewicht	kg	140,00	140,00	274,00
Afmetingen (l x b x h)	mm	698x449x1721	698x449x1721	918x585x2130
Prijs	€	1.925,00	1.875,00	2.929,00

PROFESSENELE KOLOMBOORMACHINE MET RIEM / SNAARAANDRIJVING EN VARIABLE, TRAPLOOS REGELBARE SPILSNELHEDEN TOT 5.000 TPM VOOR DE BETERE WERKPLAATS OF OPLEIDINGSCENTRA.

Troeven:

- Boren in staal tot 34 mm
- Opname morse konus MK4
- Met **variabele toerentalregeling (9 traps)**
- Krachtige motor 2,2 kW
- Digitale LED display voor de spilsnelheden
- Digitale boordiepte instelling
- Gesloten koelvoelstofsysteem met **koelpomp en EMC spanenfilter**
- Geïntegreerde **tapcyclus**
- Ingebouwde machineverlichting
- Machine volledig gemonteerd

Geschikt voor:

- Werkplaatsen, onderhoudsdiensten, scholen en opleidingscentra

Kenmerken:

- Gegarandeerde rondloopnauwkeurigheid **beter dan 0,015 mm** gemeten in de boorspindel
- Spil met precisie kogellagering
- Rustigere loop door aluminium riemschijven
- Door de getande kwaliteitsaandrijfriemen verkrijgt de machine een aanzienlijk betere krachtoverbrenging en beduidend minder prestatieverlies. 7M industriële V-riem, gegarandeerde levensduur van de riem tot 10.000 werkuren
- Boordiepte aanslag
- Zware, precies bewerkte werktafel met T-gleuven in diagonaalpatroon en 360° draaibaar rond de kolom, voorzien van dubbele klemming. D.m.v. van een brede tandlat wordt de tafel eenvoudig in de hoogte vasteld
- Stalen stervormige handgreep uit 3 stukken
- Eenvoudigere gereedschapswissel door automatische booruitdrijver
- Massieve, grote bodemplaat met T-gleuven
- Met **keuzeschakelaar 4 standen** - linksdraaiend - rechtsdraaiend - Auto ON/OFF (automatisch spindel activatie bij het trekken aan de hendel en uitschakeling bij het loslaten) - tapfunctie (rechtsdraaiend tot op een bepaalde vooraf ingestelde diepte om vervolgens automatisch linksdraaiend terug te keren)

Veiligheden:

- Gebruiksvriendelijke bedieningsknoppen met aparte start- en stopdrukknop en aparte noodstop
- Nullastspanning
- Degelijke boorafscherming, uitgerust met veiligheidsschakelaar
- V-snaarkap uitgerust met veiligheidsschakelaar
- Vergenelbare hoofdschakelaar

Standaard geleverd met:

- Optimum snelspan boorkop 1 -16 mm B16
- Kegeldoom volgens DIN228 MK4/B16
- 2 T-moeren voor T-gleuf 14 mm en draad M12
- Nederlandstalige handleiding, opschriften, CE - kenmerk, en CE-attest volgens Machine richtlijn 2006/42/CE, en EMC Richtlijn 2014/30/CE



INFO

Hoe kies ik de geschikte boormachine?

Surf naar www.vynckier.biz/boormachines

<https://www.vynckier.biz/boormachines>

De verschillende boormachines

De tafelboormachine of kolomboormachine is een vast opgestelde boormachine waarmee je nauwkeurig boorwerk kan verrichten. Deze boormachines bestaan uit een kolom met een sterke boorspindel (een T-gleuf) en een werktafel. Daarop vind je de krachtige elektromotor, aandrijving en de boorspindel met boorkop.

Magneetboormachines zijn ideaal voor gebruik op boorwerven of moeilijk bereikbare plekken. Deze kunnen ook gemakkelijk schuin of omhoog gebruikt worden.

Tafelboormachines kunnen gemonteerd worden op een werktafel. Kolomboormachines worden vorgeplaat op de grond.

Order nr.		713020335
Orig. nr.		B34HV
Spanning	V	1x230
Vermogen	kW	2,2
Boorcap. in staal S235JR	mm	34
Spilopname Morse Konus	MK	4
Aantal snelheden		9 (vario)
Spindeltoerental	min-1	40-5000
Boordiepte	mm	160
Uitlading	mm	285
Afmetingen tafel (b x d)	mm	420x400
T-gleuven	mm	14
Draaibaarheid boortafel	°	360
Gewicht	kg	290,00
Afmetingen (l x b x h)	mm	860x595x2150
Prijs	€	4.189,00

PROFESSIONELE TAFELBOORMACHINE MET RIEM / SNAARAANDRIJVING EN AUTOMATISCHE BOORVOEDING.

Troeven:

- Met **automatische boorvoeding**
- Motor 850 Watt met aluminium behuizing, 12 snelheden
- Links-rechtsdraaiend
- Uitgerust met **digitale snelheidsweergave** in de boorkop

Geschikt voor:

- Betere werkplaats, onderhoudsdienst, scholen en opleidingcentra

Kenmerken:

- Gegarandeerde rondloopnauwkeurigheid **beter dan 0,015 mm** gemeten in de boorspindel
- Hoogwaardige aandrijving met bijzonder rustige loop, evenals hoge prestaties met vrijwel **constant koppel over het gehele snelheidsbereik**
- Spil met precisie kogellagering, rustigere loop door 3 aluminium riemschijven met getande kwaliteitsaandrijfsnaren
- De **functie van de automatische boorvoeding**: de boorvoeding wordt automatisch uitgeschakeld na het bereiken van de ingestelde boordiepte (0 - 95 mm) en door de veerkracht van de drukveer terug naar zijn oorspronkelijke positie gebracht
- Dikwandige gietijzeren kolom voor hoge vermogensabsorptie en stabiliteit
- Zware, precies bewerkte werktafel met T-gleuven in diagonaalpatroon en 360° draaibaar rond de kolom, en rondom een koelwaterkanaal. D.m.v. van een brede tandlat wordt de tafel eenvoudig in de hoogte vasteld
- Tweepunts spaakwiel met soft grip

Veiligheden:

- Gebruiksvriendelijke bedieningsknopen met aparte start- en stopdrukknop en aparte noodstop
- Nullastspanning, vergrendelbare hoofdschakelaar
- Degelijke boorafscherming met dubbel scherm, uitgerust met veiligheidsschakelaar
- V-snaarkap uitgerust met veiligheidsschakelaar

Standaard geleverd met:

- Optimum snelspan boorkop 1 -16 mm B16, kegeldoorn volgens DIN228 MK3/B16, 2 T-moeren voor T-gleuf 14mm en draad M12
- Nederlandstalige handleiding, opschriften, CE - kenmerk, en CE-attest volgens Machine richtlijn 2006/42/CE en EMC Richtlijn 2014/30/CE



Order nr.	713020260	
Orig. nr.	DH28FT	
Spanning	V	3x400
Vermogen	kW	0.85
Spilopname Morse Konus	MK	3
Aantal snelheden	12	
Spindeltoerental	min-1	120 - 3000
Boordiepte	mm	105
Uitlading	mm	200
Diameter kolom	mm	92
Afmetingen tafel (b x d)	mm	340x358
T-gleuven	mm	14
Draaibaarheid boortafel	°	360
Afstand spindel-tafel	mm	540
Afstand spindel-voet	mm	700
Afmetingen voet (b x d)	mm	320x320
T-gleuven voet	mm	14
Gewicht	kg	136,00
Afmetingen (l x b x h)	mm	715x450x1150
Prijs	€	1.885,00

PROFESSIONELE KOLOMBOORMACHINE MET RIEM / SNAARAANDRIJVING EN AUTOMATISCHE BOORVOEDING.

Troeven:

- Met **automatische boorvoeding**
- Motor 850 Watt met aluminium behuizing, 12 snelheden
- Links-rechtsdraaiend
- Uitgerust met **digitale snelheidsweergave** in de boorkop

Geschikt voor:

- Betere werkplaats, onderhoudsdienst, scholen en opleidingcentra

Kenmerken:

- Gegarandeerde rondloopnauwkeurigheid **beter dan 0,015 mm** gemeten in de boorspindel
- Hoogwaardige aandrijving met bijzonder rustige loop, evenals hoge prestaties met vrijwel **constant koppel over het gehele snelheidsbereik**
- Spil met precisie kogellagering, rustigere loop door 3 aluminium riemschijven met getande kwaliteitsaandrijfsnaren
- De **functie van de automatische boorvoeding**: de boorvoeding wordt automatisch uitgeschakeld na het bereiken van de ingestelde boordiepte (0 - 95 mm) en door de veerkracht van de drukveer terug naar zijn oorspronkelijke positie gebracht
- Dikwandige gietijzeren kolom voor hoge vermogensabsorptie en stabiliteit
- Zware, precies bewerkte werktafel met T-gleuven in diagonaalpatroon en 360° draaibaar rond de kolom, en rondom een koelwaterkanaal. D.m.v. van een brede tandlat wordt de tafel eenvoudig in de hoogte vasteld
- Tweepunts spaakwiel met soft grip
- Massieve, grote bodemplaat met T-gleuven

Veiligheden:

- Gebruiksvriendelijke bedieningsknopen met aparte start- en stopdrukknop en aparte noodstop
- Nullastspanning, vergrendelbare hoofdschakelaar
- Degelijke boorafscherming met dubbel scherm, uitgerust met veiligheidsschakelaar
- V-snaarkap uitgerust met veiligheidsschakelaar

Standaard geleverd met:

- Optimum snelspan boorkop 1 -16 mm B16, kegeldoorn volgens DIN228 MK3/B16, 2 T-moeren voor T-gleuf 14mm en draad M12
- Nederlandstalige handleiding, opschriften, CE - kenmerk, en CE-attest volgens Machine richtlijn 2006/42/CE en EMC Richtlijn 2014/30/CE



Order nr.	713020284	
Orig. nr.	DH28FS	
Spanning	V	3x400
Vermogen	kW	0.85
Spilopname Morse Konus	MK	3
Aantal snelheden	12	
Spindeltoerental	min-1	120 - 3000
Boordiepte	mm	105
Uitlading	mm	200
Diameter kolom	mm	92
Afmetingen tafel (b x d)	mm	340x358
T-gleuven	mm	14
Draaibaarheid boortafel	°	360
Afstand spindel-tafel	mm	928
Afstand spindel-voet	mm	1279
Afmetingen voet (b x d)	mm	320x320
T-gleuven voet	mm	14
Gewicht	kg	148,00
Afmetingen (l x b x h)	mm	715x450x1720
Prijs	€	2.129,00

PROFESSENELE TAFELBOORMACHINE MET VARIABLE TOERENTALREGELING.

Troeven:

- Met **Duitse Variomatic variabele toerentalregeling mechanisch systeem, niet langer snaren / riemen verleggen**
- Digitale LED snelheidsweergave
- Machineverlichting
- Krachtige tweesneldmotor 0,85/1,5 kW, links-rechtsdraaiend

Geschied voor:

- Werkplaatsen, onderhoudsdiensten, scholen en opleidingcentra, algemene industrie
- Het verwerken van verschillende soorten materialen

Kenmerken:

- Gegarandeerde rondloopnauwkeurigheid **beter dan 0,015 mm** gemeten in de boorspindel
- Aluminium handgreep uit één stuk met "soft grip"
- Spil met precisie kogellagering
- 7M industriële V-riem, gegarandeerde levensduur van de riem tot 10.000 werkuren
- Zware, precies bewerkte werktafel met T-gleuven in diagonaalpatroon en 360° draaibaar rond de kolom, voorzien van dubbele klemming. D.m.v. van een brede tandlat wordt de tafel eenvoudig in de hoogte versteld, alsook een massieve, grote bodemplaat met T-gleuven

Veiligheden:

- Gebruiksvriendelijke bedieningsknopen met aparte start- en stopdrukknop en aparte noodstop
- Nullastspanning; degelijke boorafscherming, uitgerust met veiligheidsschakelaar
- V-snaarkap uitgerust met veiligheidsschakelaar

Standaard geleverd met:

- Optimum snelspan boorkop 1-16 mm B16, kegeldoorn volgens DIN228 MK2/B16
- 2 T-moeren voor T-gleuf 14 mm en draad M12
- Nederlandstalige handleiding, opschriften, CE - kenmerk, en CE-attest volgens Machine richtlijn 2006/42/CE, en EMC Richtlijn 2014/30/EU

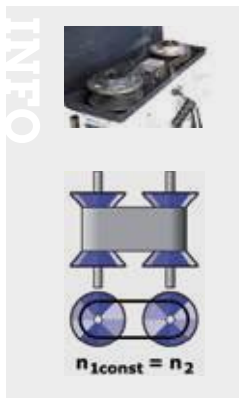

Order nr.	713020420	
Orig. nr.	DH24BV 400V	
Spanning	V	3x400
Vermogen	kW	0,85/1,5
Boorcap. in staal S235JR	mm	24
Boorcapaciteit bij continu gebruik S235JR	mm	20
Spilopname Morse Konus	MK	2
Aantal trappen		2
Spindeltoerental	min-1	300 - 4.000
Boordiepte	mm	85
Uitlading	mm	165
Afmetingen tafel (b x d)	mm	280x300
T-gleuven	mm	14
Gewicht	kg	115,00
Afmetingen (l x b x h)	mm	665x434x1000
Prijs	€	2.599,00

PROFESSENELE KOLOMBOORMACHINE.

Troeven:

- Met **Duitse Variomatic variabele toerentalregeling mechanisch systeem, niet langer snaren / riemen verleggen**
- Digitale LED snelheidsweergave
- Machineverlichting
- Krachtige tweesneldmotor 0,85 / 1,5 kW, links-rechtsdraaiend

Geschied voor:

- Betere werkplaatsen, onderhoudsdienst, scholen en opleidingcentra, algemene industrie
- Het verwerken van verschillende soorten materialen

Kenmerken:

- Gegarandeerde rondloopnauwkeurigheid **beter dan 0,015 mm** gemeten in de boorspindel
- Lange ergonomische handgrepen uit staal
- Spil met precisie kogellagering
- 7M industriële V-riem, gegarandeerde levensduur van de riem tot 10.000 werkuren
- Zware, precies bewerkte werktafel met T-gleuven in diagonaalpatroon en 360° draaibaar rond de kolom, voorzien van dubbele klemming. D.m.v. van een brede tandlat wordt de tafel eenvoudig in de hoogte versteld, alsook een massieve, grote bodemplaat met T-gleuven
- Eenvoudige gereedschapswissel door automatische uitdrijver

Veiligheden:

- Gebruiksvriendelijke bedieningsknopen met aparte start- en stopdrukknop en aparte noodstop
- Nullastspanning; degelijke boorafscherming, uitgerust met veiligheidsschakelaar
- V-snaarkap uitgerust met veiligheidsschakelaar; vergenelbare hoofdschakelaar

Standaard geleverd met:

- Optimum snelspan boorkop 1-16 mm B16, kegeldoorn volgens DIN228 MK3/B16
- 2 T-moeren voor T-gleuf 14 mm en draad M12.
- Nederlandstalige handleiding, opschriften, CE - kenmerk, en CE-attest volgens Machine richtlijn 2006/42/CE, en EMC Richtlijn 2014/30/EU

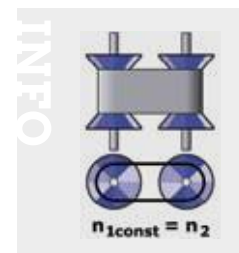

Order nr.	713020430	
Orig. nr.	DH28BV 400V	
Spanning	V	3x400
Vermogen	kW	0,85/1,5
Boorcap. in staal S235JR	mm	28
Boorcapaciteit bij continu gebruik S235JR	mm	24
Spilopname Morse Konus	MK	3
Aantal trappen		2
Spindeltoerental	min-1	300 - 4.000
Boordiepte	mm	105
Uitlading	mm	200
Afmetingen tafel (b x d)	mm	340x360
T-gleuven	mm	14
Afstand spindel-voet	mm	1275
Afmetingen voet (b x d)	mm	320x320
Gewicht	kg	152,00
Afmetingen (l x b x h)	mm	701x474x1780
Prijs	€	2.935,00

PROFESSIONELE KOLOMBOORMACHINE.

Troeven:

- Boren in staal tot 40 mm
- Opname morse konus **MK4**
- Met **Duitse Variomatic variabele toerentalregeling mechanisch systeem**, niet langer snaren / riemen verleggen
- Digitale LED snelheidsweergave
- Digitale boordiepteweergave
- Met **tussenliggende tandwielkast**, zodat er groter koppel kan gegeneerd worden
- Machineverlichting
- Krachtige tweesneldheidsmotor 1,5 / 2,2 kW
- Links-rechtsdraaiend
- Machine volledig gemonteerd

Geschikt voor:

- Beter werkplaats, onderhoudsdienst, scholen en opleidingcentra, algemene industrie
- Het verwerken van verschillende soorten materialen

Kenmerken:

- Gegarandeerde rondloopnauwkeurigheid **beter dan 0,015 mm** gemeten in de boorspindel
- Lange, ergonomische stalen handgrepen
- Spil met precisie kogellagering
- 7M industriële V-riem, gegarandeerde levensduur van de riem tot 10.000 werkuren
- Zware, precies bewerkte werktafel met T-gleuven in diagonaalpatroon en 360° draaibaar rond de kolom, voorzien van klemming. D.m.v. van een brede tandlat wordt de tafel eenvoudig in de hoogte versteld
- Eenvoudige gereedschapswissel door automatische uitdrijver
- Massieve, grote bodemplaat met T-gleuven
- 3x220V model enkel mogelijk met transformator

Veiligheden:

- Gebruiksvriendelijke bedieningsknoppen met aparte start- en stopdrukknop en aparte noodstop
- Nullastspanning
- Degelijke boorafscherming, uitgerust met veiligheidsschakelaar
- V-snaarkap uitgerust met veiligheidsschakelaar
- Vergenelbare hoofdschakelaar

Standaard geleverd met:

- Optimum snelspan boorkop 1-16 mm B16
- Kegeldoorn volgens DIN228 MK4/B16
- 2 T-moeren voor T-gleuf 14 mm en draad M12
- Nederlandstalige handleiding, opschriften, CE - kenmerk, en CE-attest volgens Machine richtlijn 2006/42/CE, en EMC 2014/30/CE



Berges Duitse Variomatic

Order nr.		713020450 M
Orig. nr.		DH40BV 400V
Spanning	V	3x400
Vermogen	kW	1.5 / 2.2
Boorcap. in staal S235JR	mm	40
Spilopname Morse Konus	MK	4
Aantal trappen		2
Spindeltoerental	min-1	150-2000
Boordiepte	mm	160
Uitlading	mm	285
Afmetingen tafel (b x d)	mm	420x400
T-gleuven	mm	14
Draaibaarheid boortafel	°	360
Gewicht	kg	275,00
Afmetingen (l x b x h)	mm	918x595x1960
Prijs	€	4.025,00

TANDWIELAANGEDREVEN TAFELBOORMACHINE VOOR MONTAGEBEDRIJVEN EN DE ALGEMENE INDUSTRIE.

Troeven:

- Voorzien van **tandwieloverbrenging**
- Opname morse konus MK3
- Tweesnelheidsmotor 1,1 / 1,5 kW, links-rechtsdraaiend
- Machineverlichting
- Machine volledig gemonteerd

Geschikt voor:

- Werkplaatsen, onderhoudsdiensten, montagebedrijven, algemene industrie, scholen en opleidingscentra

Kenmerken:

- Zware, massieve gietijzeren uitvoering
- Onderhoudsarme aandrijving met vetsmering
- Geluidsarme loop dankzij geslepen meenemer met multiverantanding
- Precieze omloopnauwkeurigheid spindel en een lange levensduur door geharde en geslepen spindel
- Gietijzeren dikwandige kolom voor grote krachtopnames en stabiliteit
- Groot gedimensioneerde gietijzeren werktafel, geslepen en voorzien van T-gleuven
- Massieve, grote bodemplaat met T-gleuven
- Boordiepte instelling met millimeter schaal
- Snelheidsinstelling door twee keuzeschakelaars aan de linker zijkant van de boorkop

Veiligheden:

- Degelijke booraafscherming met microschakelaar, boormachine valt onmiddellijk stil bij het openen van de afscherming; nullastspanning
- Gebruiksvriendelijke bedieningsknoppen met aparte start- en stopdrukknop en aparte noodstop.

Standaard geleverd met:

- Kegeldoorn MK3 - B16
- Nederlandstalige handleiding, opschriften, CE - kenmerk, en CE-attest volgens Machine richtlijn 2006/42/CE, en EMC Richtlijn 2014/30/CE

Tip: Vergeet uw snelspan boorkop niet bij te bestellen.

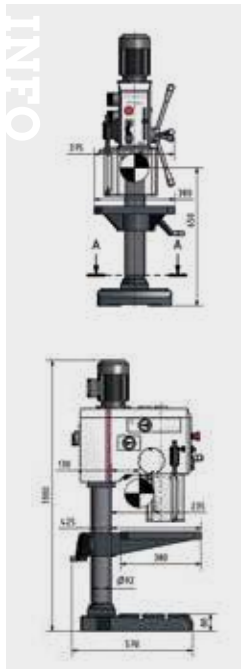

Order nr.	713034220	
Orig. nr.	DH26GT	
Spanning	V	3x400
Vermogen	kW	1.1/1.5
Boorcap. in staal S235JR	mm	24
Spilopname Morse Konus	MK	3
Uitlading	mm	235
Aantal snelheden		8
Spindeltoerental	min-1	75-2900
Boordiepte	mm	127
Afmetingen tafel (b x d)	mm	380x380
T-gleuven	mm	14
Draaibaarheid boortafel	°	360
Gewicht	kg	166,00
Afmetingen (l x b x h)	mm	600x380x1300
Prijs	€	2.249,00

TANDWIELAANGEDREVEN KOLOMBOORMACHINE VOOR MONTAGEBEDRIJVEN EN DE ALGEMENE INDUSTRIE.

Troeven:

- Met **tandwieloverbrenging**
- Rechts / links draairichting
- Geïntegreerde machineverlichting in de boorkop
- Machine volledig gemonteerd

Geschikt voor:

- Iedere werkplaats, montagebedrijven, onderhoudsdiensten, scholen en opleidingscentra, algemene industrie

Kenmerken:

- Zware, massieve gietijzeren uitvoering
- Onderhoudsarme aandrijving met vetsmering
- Krachtige, stille 2 stappen motor, geluidsarme loop dankzij geslepen meenemer met multiverantanding
- Precieze omloopnauwkeurigheid spindel en een lange levensduur door geharde en geslepen spindel
- Gietijzeren dikwandige kolom voor grote krachtopnames en stabiliteit
- Groot gedimensioneerde gietijzeren werktafel, geslepen en voorzien van T-gleuven
- Massieve, grote bodemplaat met T-gleuven
- Boordiepte instelling met millimeter schaal
- Snelheidsinstelling door twee keuzeschakelaars aan de linker zijkant van de boorkop

Veiligheden:

- Gebruiksvriendelijke bedieningsknoppen met aparte start- en stopdrukknop en aparte noodstop
- Nullastspanning, vergendelbare hoofdschakelaar
- Degelijke booraafscherming met microschakelaar, boormachine valt onmiddellijk stil bij het openen van de afscherming

Standaard geleverd met:

- Kegeldoorn MK3 - B16
- Nederlandstalige handleiding, opschriften, CE - kenmerk, en CE-attest volgens Machine richtlijn 2006/42/CE, en EMC Richtlijn 2014/30/CE

Tip: Vergeet uw snelspan boorkop niet bij te bestellen



Order nr.	713034230	
Orig. nr.	DH28GS	
Spanning	V	3x400
Vermogen	kW	1.1/1.5
Boorcap. in staal S235JR	mm	26
Spilopname Morse Konus	MK	3
Uitlading	mm	260
Aantal snelheden		8
Spindeltoerental	min-1	75-2900
Boordiepte	mm	127
Afmetingen tafel (b x d)	mm	376x394
T-gleuven	mm	14
Draaibaarheid boortafel	°	360
Gewicht	kg	184,00
Afmetingen (l x b x h)	mm	670x550x2080
Prijs	€	2.939,00

TANDWIELAANGEDREVEN KOLOMBOORMACHINE VOOR MONTAGEBEDRIJVEN EN DE ALGEMENE INDUSTRIE.

Troeven:

- Tandwieloverbrenging
- Met **elektromagnetische boorvoedingen**, met 3 voedingen 0,1, 0,15 en 0,20 mm/omw.
- Geïntegreerde tapfunctie
- Gesloten koelvloeistofsysteem met koelpomp en spanenfilter volgens de machine richtlijn.
- Geïntegreerde machineverlichting in de boorkop
- Machine volledig gemonteerd

Geschikt voor:

- Betere werkplaats, onderhoudsdienst, scholen en opleidingcentra, algemene industrie

Kenmerken:

- Onderhoudsarme aandrijving met vetsmering
- Krachtige, stille 2 stappen motor, geluidsarme loop dankzij geslepen meenemer met multivertanding
- Precieze omloopnauwkeurigheid spindel en een lange levensduur door geharde en geslepen spindel
- Gietijzeren dikwandige kolom voor grote krachtopnames en stabiliteit
- Groot gedimensioneerde gietijzeren werktafel, geslepen en voorzien van T-gleuven en een massieve, grote bodemplaat met T-gleuven
- Boordiepte instelling met millimeter schaal
- Snelheidsinstelling door twee keuzeschakelaars aan de linker zijkant van de boorkop

Veiligheden:

- Gebruiksvriendelijke bedieningsknopen met aparte start- en stopdrukknop en aparte noodstop
- Nullastspanning, vergenelbare hoofdschakelaar
- Degelijke boorafscherming met microscharnelaar, boormachine valt onmiddellijk stil bij het openen van de afscherming

Standaard geleverd met:

- Kegeldoom MK4 - B16
- Nederlandstalige handleiding, opschriften, CE - kenmerk, en CE-attest volgens Machine richtlijn 2006/42/CE, en EMC Richtlijn 2014/30/CE

Tip: Vergeet uw snelspan boorkop niet bij te bestellen

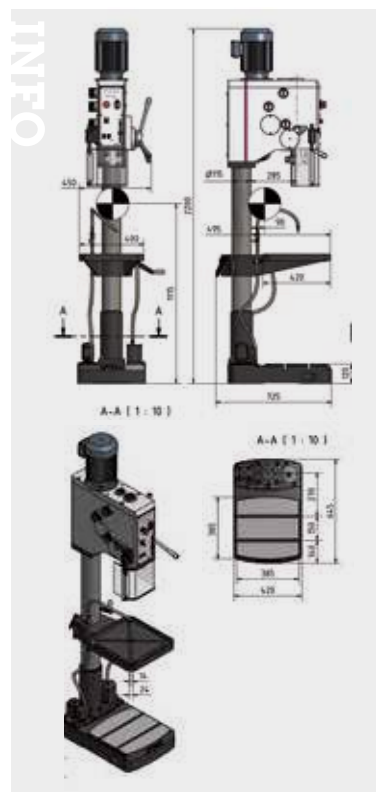

Order nr.		713034240
Orig. nr.		DH32GS
Spanning	V	3x400
Vermogen	kW	1.5/2.2
Boorcap. in staal S235JR	mm	30
Draadsnijcapaciteit in staal S235JR	M	16x2
Spilopname Morse Konus	MK	4
Uitlading	mm	285
Aantal snelheden		8
Spindeltoerental	min-1	75-2000
Boordiepte	mm	125
Aantal boorvoedingen		3
Automatische boorvoedingen	mm	0,10-0,15-0,20
Afmetingen tafel (b x d)	mm	400x420
T-gleuven	mm	14
Draaibaarheid boortafel	°	360
Afmetingen voet (b x d)	mm	420x480
Gewicht	kg	295,00
Afmetingen (l x b x h)	mm	725x450x2200
Prijs	€	3.849,00

TANDWIELAANGEDREVEN KOLOMBOORMACHINE MET VARIABELE TOERENTALREGELING (400V).

Troeven:

- Tandwieloverbrenging
- Met **traploos regelbare toerentalregeling** 40 - 3.000 tpm, met potentiometer, koppel in het laagste toerental bedraagt tot 200 Nm
- Elektromagnetische boorvoeding, met 3 voedingen **0,1, 0,15 en 0,20 mm/omw**
- Digitale weergave van de snelheden
- Geïntegreerde tapfunctie en machineverlichting
- Gesloten koelvloeistofsysteem met koelpomp en spanenfilter volgens de machine richtlijn

Geschikt voor:

- Iedere werkplaats, onderhoudsdienst, scholen en opleidingcentra, algemene industrie
- Het verwerken van verschillende soorten materialen

Kenmerken:

- Onderhoudsarme aandrijving met vetsmering
- Krachtige, stille motor, geluidsarme loop dankzij geslepen meenemer met multivertanding
- Precieze omloopnauwkeurigheid spindel en een lange levensduur door geharde en geslepen spindel
- Gietijzeren dikwandige kolom voor grote krachtopnames en stabiliteit
- Rechts / links draairichting
- Eenvoudige gereedschapswissel door automatische booruitdrijver
- Groot gedimensioneerde gietijzeren werktafel, geslepen en voorzien van T-gleuven en een massieve, grote bodemplaat met T-gleuven
- Boordiepte instelling met millimeter schaal

Veiligheden:

- Gebruiksvriendelijke bedieningsknopen met aparte start- en stopdrukknop en aparte noodstop
- Nullastspanning, vergenelbare hoofdschakelaar
- Degelijke boorafscherming met microscharnelaar, boormachine valt onmiddellijk stil bij het openen van de afscherming

Standaard geleverd met:

- Kegeldoom MK4 - B16
- Nederlandstalige handleiding, opschriften, CE - kenmerk, en CE-attest volgens Machine richtlijn 2006/42/CE, en EMC Richtlijn 2014/30/CE

Opgepast: snelspan boorkop (713050574) is niet inbegrepen.



Order nr.		713034245
Orig. nr.		DH32GSV 400V
Spanning	V	3x400
Vermogen	kW	2,2
Boorcap. in staal S235JR	mm	30
Draadsnijcapaciteit in staal S235JR	M	16x2
Spilopname Morse Konus	MK	4
Uitlading	mm	285
Aantal snelheden		Vario (4)
Spindeltoerental	min-1	40 - 3000
Boordiepte	mm	125
Aantal boorvoedingen		3
Automatische boorvoedingen	mm	0,1 / 0,15 / 0,2
Afmetingen tafel (b x d)	mm	400x420
T-gleuven	mm	14
Draaibaarheid boortafel	°	360
Afmetingen voet (b x d)	mm	420x480
Gewicht	kg	300,00
Afmetingen (l x b x h)	mm	725x450x2200
Prijs	€	5.080,00

“HEAVY DUTY” INDUSTRIËLE KOLOMBOORMACHINE MET TANDWIEL OVERBRENGING EN ELEKTROMAGNETISCHE BOORVOEDINGEN, DH35V MET VARIABELE TOERENTALREGELING DANKZIJ SIEMENS INVERTER G110M.

Troeven:

- Boren in staal tot 35 mm
- Krachtige motor 2,2 kW
- Met **variabele toerentalregeling dankzij Siemens inverter G110M (DH35V)**
- Innovatief membraantoestenbord
- Automatische tandwielsmering via oliepomp
- **Elektromagnetische** automatische boorvoedingen
- Geïntegreerde tapfunctie
- Gesloten koelvloeistofsysteem met koelpomp en spanenfilter volgens de machine richtlijn.

Geslacht voor:

- Betere werkplaats, montagebedrijven, onderhoudsdienst, scholen en opleidingcentra, algemene industrie

Kenmerken:

- Zware, massieve gietijzeren uitvoering
- Elektromagnetische voeding, door een eenvoudige druk op één van de knoppen in de handgreep wordt de automatische voeding in- en uitgeschakeld.
- 3 boorvoedingen aanwezig: 0,05 - 0,15 mm/omw.
- Krachtige, kwalitatieve elektromotor van 2,2 kW.
- Grote uitlading van 285 mm, waardoor grotere stukken kunnen worden bewerkt.
- Spil met precisie kogellagering.
- Uitzonderlijke rondloopnauwkeurigheid dankzij geharde en geslepen hoofdspindel.
- Tandwieloverbrenging wordt gesmeerd in een oliebad en smering gebeurt automatisch door een oliepomp. Alle tandwielen en assen zijn geslepen en gehard.
- Zware, precies bewerkte werktafel met T-gleuven in diagonaalpatroon en +/-90° schuinstelbaar en draaibaar rond eigen as, maar ook 360° draaibaar rond de kolom, voorzien van krachtige klemming. D.m.v. van een brede tandlat wordt de tafel eenvoudig in de hoogte veresteld.
- Geïntegreerde machineverlichting
- Eenvoudigere gereedschapswissel door automatische booruitdrijver
- Massieve, grote bodemplaat met 2 parallelle T-gleuven.
- **Innovatief membraantoestenbord:** vuil en spatwaterdicht, eenvoudig te reinigen:
 - Tapfunctie (rechtsdraaiend tot op een bepaalde vooraf ingestelde diepte om vervolgens automatisch linksdraaiend terug te keren).
 - Links- en rechtsdraaiend
 - Activeren koelpomp
- Boordiepteinstelling eenvoudig te verstellen met verstelbare handgreep

Veiligheden:

- Gebruiksvriendelijke bedieningsknoppen met aparte start- en stopdrukknop en aparte noodstop
- Nullastspanning
- Motorbeveiliging
- 24V DC adapter
- Vergenelbare hoofdschakelaar
- Degelijke “dubbele” booraafscherming met microscharakelaar, boormachine valt onmiddellijk stil bij het openen van de afscherming

Standaard geleverd met:

- Optimum snelspan boorkop 1-16 mm B16
- Kegeldoorn volgens DIN228 MK4 B16
- Nederlandstalige handleiding, opschriften, CE - kenmerk, en CE-attest volgens Machine richtlijn 2006/42/CE, en EMC Richtlijn 2014/30/CE.

Opgepast: machine niet afgevuld met tandwielolie, vergeet deze niet bij te bestellen, Helios 5, 790030020.



Order nr.		713034250	713034252
Orig. nr.		DH35G	DH35V
Spanning	V	3x400	3x400
Vermogen	kW	2,2	2,2
Boorcap. in staal S235JR	mm	35	35
Spilopname Morse Konus	MK	4	4
Uitlading	mm	285	285
Aantal snelheden		8	Variabel
Spindeltoerental	min-1	75 - 2000	30 - 2950
Boordiepte	mm	125	125
Aantal boorvoedingen		3	3
Automatische boorvoedingen	mm	0,05 - 0,15	0,05 - 0,15
Afmetingen tafel (b x d)	mm	400 x 420	400 x 420
T-gleuven	mm	14	14
Gewicht	kg	350,00	450,00
Afmetingen (l x b x h)	mm	725x450x2175	860x474x2175
Prijs	€	4.865,00	7.690,00

“HEAVY DUTY” INDUSTRIËLE KOLOMBOORMACHINE MET TANDWIELOVERBRENGING EN ELEKTROMAGNETISCHE BOORVOEDINGEN, DH45V MET VARIABELE TOERENTALREGELING DANKZIJ SIEMENS INVERTER G110M.

Troeven:

- Boren in staal tot 40 mm
- Krachtige motor 2,2 kW
- Met **variabele toerentalregeling dankzij Siemens inverter G110M (DH45V)**
- Innovatief membraantoestenbord
- Automatische tandwielsmering via oliepomp
- Met **elektromagnetische automatische boorvoedingen**
- Geïntegreerde tapfunctie
- Gesloten koelvloeistofsysteem met koelpomp en spanenfilter volgens de machine richtlijn.

Geschikt voor:

- Beter werkplaats, montagebedrijven, onderhoudsdienst, scholen en opleidingscentra, algemene industrie

Kenmerken:

- Zware, massieve gietijzere uitvoering
- Elektromagnetische voeding, door een eenvoudige druk op één van de knoppen in de handgreep wordt de automatische voeding in- en uitgeschakeld
- 3 boorvoedingen aanwezig: 0,1, 0,15 en 0,20 mm/omw.
- Krachtige, kwalitatieve elektromotor van 2,2 kW.
- Grote uitlading van 350 mm, waardoor grotere stukken kunnen worden bewerkt.
- Spil met precisie kogellagering.
- Uitzonderlijke rondloopenauwkeurigheid dankzij geharde en geslepen hoofdspindel.
- Tandwieloverbrenging wordt gesmeerd in een oliebad en smering gebeurt automatisch door een oliepomp. Alle tandwielen en assen zijn geslepen en gehard.
- Zware, precies bewerkte werktafel met 3 parallelle T-gleuven en +/-90° schuinstelbaar en draaibaar rond eigen as, maar ook 360° draaibaar rond de kolom, voorzien van krachtige klemming. D.m.v. van een brede tandlat wordt de tafel eenvoudig in de hoogte versteld.
- Geïntegreerde machineverlichting
- Eenvoudigere gereedschapswissel door automatische booruitdrijver
- Massieve, grote bodemplaat met 2 parallelle T-gleuven.
- **Innovatief membraantoestenbord:** vuil en spatwaterdicht, eenvoudig te reinigen:
 - Tapfunctie (rechtsdraaiend tot op een bepaalde vooraf ingestelde diepte om vervolgens automatisch linksdraaiend terug te keren).
 - Links- en rechtsdraaiend
 - Activeren koelpomp
- Boordiepteinstelling eenvoudig te verstellen met verstelbare handgreep

Veiligheden:

- Gebruiksvriendelijke bedieningsknoppen met aparte start- en stopdrukknop en aparte noodstop
- Nullastspanning
- Motorbeveiliging
- 24V DC bedieningsknoppen
- Vergenelbare hoofdschakelaar
- Degelijke “dubbele” boorafscherming met microscharakelaar, boormachine valt onmiddellijk stil bij het openen van de afscherming

Standaard geleverd met:

- Optimum snelspan boorkop 1-16 mm B16
- Kegeldoorn volgens DIN228 MK4 B16
- Nederlandstalige handleiding, opschriften, CE - kenmerk, en CE-attest volgens Machine richtlijn 2006/42/CE, en EMC Richtlijn 2014/30/CE

Tip: wordt niet afgevuld met tandwielolie (reden transportwijze), vergeet deze niet bij te bestellen, 7900030020



Order nr.		713034255	713034262
Orig. nr.		DH45G	DH45V
Spanning	V	3x400	3x400
Vermogen	kW	2,2	2,2
Boorcap. in staal S235JR	mm	40	40
Draadsnijcapaciteit in staal S235JR	M	35	35
Spilopname Morse Konus	MK	4	4
Uitlading	mm	350	350
Aantal snelheden		8	4 variabel
Spindeltoerental	min-1	90-1520	30 - 2.430
Boordiepte	mm	170	170
Aantal boorvoedingen		3	3
Automatische boorvoedingen	mm	0.1 - 0.15 - 0.2	0.1 - 0.15 - 0.2
Afmetingen tafel (b x d)	mm	530x530	530x530
T-gleuven	mm	16/125/3	16/125/3
Gewicht	kg	540,00	525,00
Afmetingen (l x b x h)	mm	880x595x2445	880x595x2445
Prijs	€	6.100,00	9.270,00



“HEAVY DUTY” INDUSTRIËLE KOLOMBOORMACHINE MET TANDWIEL OVERBRENGING EN ELEKTROMAGNETISCHE BOORVOEDINGEN.

Troeven:

- Boren in staal tot 55 mm
- Krachtige tweesnelheidsmotor 2,2 / 2,8 kW
- Met **innovatief membraantoestembord**
- Automatische tandwielsmering via oliepompe
- Voorzien van **elektromagnetische** automatische boorvoedingen
- Geïntegreerde tapfunctie
- Met **gemotoriseerde werktafel**
- Gesloten koelvoelstofsysteem met koelpomp en spanenfilter volgens de machine richtlijn, kan eenvoudig worden losgekoppeld om te reinigen

Geslacht voor:

- Betere werkplaats, montagebedrijven, onderhoudsdienst, scholen en opleidingscentra, algemene industrie

Kenmerken:

- Zware, massieve gietijzeren uitvoering
- Elektromagnetische voeding, door een eenvoudige druk op één van de knoppen in de handgreep wordt de automatische boorvoeding in- en uitgeschakeld
- 3 boorvoedingen aanwezig
- Krachtige, kwalitatieve tweesnelheid elektromotor van 2,2 / 2,8 kW
- Met een **grote uitlading van 405 mm**, waardoor grotere stukken kunnen worden bewerkt
- Spil met precisie kogellagering
- Uitzonderlijke rondloopnauwkeurigheid dankzij geharde en geslepen hoofdspindel
- Tandwieloverbrenging wordt gesmeerd in een oliebad en smering gebeurt automatisch door een oliepompe. Alle tandwielen en assen zijn geslepen en gehard
- Zware, precies bewerkte werktafel met 3 parallelle T-gleuven en +/-90° schuinstelbaar en draaibaar rond eigen as, maar ook 360° draaibaar rond de kolom, voorzien van krachtige klemming. D.m.v. van een brede tandlat wordt de tafel eenvoudig in de hoogte vermeld
- Geïntegreerde machineverlichting
- Eenvoudigere gereedschapswissel door automatische booruitdrijver
- Massieve, grote bodemplaat met 2 parallelle T-gleuven.
- Het **innovatief membraantoestembord**: vuil en spatwaterdicht, eenvoudig te reinigen:
 - Tapfunctie (rechtsdraaiend tot op een bepaalde vooraf ingestelde diepte om vervolgens automatisch linksdraaiend terug te keren)
 - Links- en rechtsdraaiend
 - Activeren koelpomp
- Boordiepteinstelling eenvoudig te verstellen met verstelbare handgreep

Veiligheden:

- Gebruiksvriendelijke bedieningsknoppen met aparte start- en stopdrukknop en aparte noodstop
- Nullastspanning
- Motorbeveiliging
- 24V DC bedieningsknoppen
- Vergendelbare hoofdschakelaar
- Degelijke “dubbele” boorafscherming met microscharrelaar, boormachine valt onmiddellijk stil bij het openen van de afscherming

Standaard geleverd met:

- Optimum snelspan boorkop 1-16 mm B16
- Kegeldoorn volgens DIN228 MK4 B16
- Afgeslepen tandwielolie
- Nederlandstalige handleiding, opschriften, CE - kenmerk, en CE-attest volgens Machine richtlijn 2006/42/CE, en EMC Richtlijn 2014/30/EU



Order nr.	713034265	
Orig. nr.	DH55G	
Spanning	V	3x400
Vermogen	kW	2.2-2.8
Boorcap. in staal S235JR	mm	55
Boorcapaciteit bij continu gebruik S235JR	mm	50
Draadsnijcapaciteit in staal S235JR	M	42
Spilopname Morse Konus	MK	4
Uitlading	mm	405
Aantal snelheden		16
Spindeltoerental	min-1	45-2.000
Boordiepte	mm	200
Aantal boorvoedingen		3
Automatische boorvoedingen	mm	0.1 - 0.2
Afmetingen tafel (b x d)	mm	600x600
T-gleuven	mm	18/160/3
Zwenkbaarheid boortafel	°	90
Draaibaarheid boortafel	°	360
Gewicht	kg	700,00
Afmetingen (l x b x h)	mm	860x1050x2530
Prijs	€	10.030,00

**"HEAVY DUTY" INDUSTRIËLE KOLOMBOORMACHINE MET TANDWIEL OVERBRENGING EN ELEKTROMAGNETISCHE BOORVOEDINGEN, MET VARIABLE TOERENTALREGELING DANKZIJ SIEMENS INVERTER G110M.****Troeven:**

- Boren in staal tot 55 mm
- Krachtige motor 2,8 kW
- Met **variabele toerentalregeling dankzij Siemens inverter G110M**
- Met innovatief membraantoestenbord
- Automatische tandwielsmering via oliepomp
- Voorzien van **elektromagnetische** automatische boorvoedingen
- Geïntegreerde tapfunctie
- Met **gemotoriseerde werktafel**
- Gesloten koelvloeistofsysteem met koelpomp en spanenfilter volgens de machine richtlijn, kan eenvoudig worden losgekoppeld om te reinigen

Geschikt voor:

- Beter werkplaats, montagebedrijven, onderhoudsdienst, scholen en opleidingscentra, algemene industrie

Kenmerken:

- Zware, massieve gietijzeren uitvoering
- Elektromagnetische voeding, door een eenvoudige druk op één van de knoppe in de handgreep wordt de automatische boorvoeding in- en uitgeschakeld
- 3 boorvoedingen aanwezig
- Krachtige, kwalitatieve elektromotor van 2,8 kW
- Met een **grote uitlading van 405 mm**, waardoor grotere stukken kunnen worden bewerkt.
- Spil met precisie kogellagering.
- Uitzonderlijke rondloopnauwkeurigheid dankzij geharde en geslepen hoofdspindel.
- Tandwieloverbrenging wordt gesmeerd in een oliebad en smering gebeurt automatisch door een oliepomp. Alle tandwielen en assen zijn geslepen en gehard.
- Zware, precies bewerkte werktafel met 3 parallelle T-gleuven en +/-90° schuinstelbaar en draaibaar rond eigen as, maar ook 360° draaibaar rond de kolom, voorzien van krachtige klemming. D.m.v. van een brede tandlat wordt de tafel eenvoudig in de hoogte versteld.
- Geïntegreerde machineverlichting
- Eenvoudigere gereedschapswissel door automatische booruitdrijver
- Massieve, grote bodemplaat met 2 parallelle T-gleuven.
- Het **innovatief membraantoestenbord**: vuil en spatwaterdicht, eenvoudig te reinigen:
 - Tapfunctie (rechtsdraaiend tot op een bepaalde vooraf ingestelde diepte om vervolgens automatisch linksdraaiend terug te keren).
 - links- en rechtsdraaiend
 - Activeren koelpomp
- Boordiepteinstelling eenvoudig te verstellen met verstelbare handgreep

Veiligheden:

- Gebruiksvriendelijke bedieningsknoppen met aparte start- en stopdrukknop en aparte noodstop
- Nullastspanning
- Motorbeveiliging
- 24V DC bedieningsknoppen
- Vergenelbare hoofdschakelaar
- Degelijke "dubbele" boorafscherming met microscharakelaar, boormachine valt onmiddellijk stil bij het openen van de afscherming

Standaard geleverd met:

- Optimum snelspan boorkop 1-16 mm B16
- Kegeldoom volgens DIN228 MK4 B16
- Aangevuld met tandwielolie
- Nederlandstalige handleiding, opschriften, CE - kenmerk, en CE-attest volgens Machine richtlijn 2006/42/CE, en EMC Richtlijn 2014/30/EU

INFO

Bekijk het volledige en up-to-date aanbod

Surf naar www.vynckier.biz/boormachines

Order nr.		713034267
Orig. nr.		DH55V
Spanning	V	3x400
Vermogen	kW	2.8
Boorcap. in staal S235JR	mm	55
Boorcapaciteit bij continu gebruik S235JR	mm	50
Draadsnijcapaciteit in staal S235JR	M	42
Spilopname Morse Konus	MK	4
Uitlading	mm	405
Aantal snelheden		Variabel
Spindeltoerental	min-1	10 - 3000
Boordiepte	mm	200
Aantal boorvoedingen		3
Automatische boorvoedingen	mm	0.1 - 0.2
Afmetingen tafel (b x d)	mm	600 x 600
T-gleuven	mm	18/160/3
Zwenkbaarheid boortafel	°	90
Draaibaarheid boortafel	°	360
Gewicht	kg	900,00
Afmetingen (l x b x h)	mm	860x1050x2530
Prijs	€	13.930,00



TANDWIELAANGEDREVEN KOLOMBOORFREESMACHINE VOOR MONTAGEBEDRIJVEN EN DE ALGEMENE INDUSTRIE, ZOWEL BOREN ALS FREZEN MOGELIJK

Troeven:

- Met **tandwieloverbrenging in een oliebad gesmeerd**
- 2 x 6 spilsnelheden
- In **de hoogte verstelbare boorkop en schuinstelbare boorkop**

Geslacht voor:

- Iedere werkplaats, montagebedrijven, onderhoudsdienst, scholen en opleidingscentra, algemene industrie

Kenmerken:

- Krachtige, stille 2 stappen motoren
- Spil met precisie kogellagering, precieze omloopnauwkeurigheid spindel
- Stabiliteit gegarandeerd door een zwaar gedimensioneerde, dikwandige stalen kolom
- Rechts / links draairichting
- Groot gedimensioneerde gietijzeren werktafel, geslepen en voorzien van T-gleuven en hoogteverstelling via tandlat. Massieve, grote bodemplaat met T-gleuven
- Boorkop is eveneens links en rechts instelbaar tot 45°
- Boordiepte instelling met millimeter schaal. Handwiel voor fijne manuele voeding
- Stalen handgreep uit drie stukken
- Snelheidsinstelling door twee schakelhendels aan de voorkant van de boorkop

Veiligheden:

- Gebruiksvriendelijke bedieningsknopen met aparte start- en stopdrukknop en aparte noodstop
- Nullastspanning; vergenelbare hoofdschakelaar
- Degelijke boorafscherming met microschakelaar, boormachine valt onmiddellijk stil bij het openen van de afscherming

Standaard geleverd met:

- Snelspanboorkop 1-16 mm B16, kegeldoorn MK4/M16 B16
- Nederlandstalige handleiding, opschriften, CE - kenmerk, en CE-attest volgens Machine richtlijn 2006/42/CE, en EMC Richtlijn 2014/30/CE



Order nr.	713034355 	
Orig. nr.	DH40G	
Spanning	V	3x400
Vermogen	kW	1,1-1,5
Boorcap. in staal S235JR	mm	32
Draadsnijcapaciteit in staal S235JR	M	16
Spilopname Morse Konus	MK	4/M16
Uitlading	mm	280
Aantal snelheden	2x6	
Spindeltoerental	min-1	95-3200
Boordiepte	mm	120
Afmetingen tafel (b x d)	mm	500x460
T-gleuven	mm	14
Draaibaarheid boortafel	°	360
Gewicht	kg	290,00
Prijs	€	2.779,00

TANDWIELAANGEDREVEN KOLOMBOORFREESMACHINE VOOR MONTAGEBEDRIJVEN EN DE ALGEMENE INDUSTRIE, ZOWEL BOREN ALS FREZEN MOGELIJK

Troeven:

- Met **mechanische automatische boorvoedingen (3)**
- Met **tandwieloverbrenging in een oliebad gesmeerd**
- 2 x 6 spilsnelheden
- In **de hoogte verstelbare boorkop en schuinstelbare boorkop**

Geslacht voor:

- Iedere werkplaats, montagebedrijven, onderhoudsdienst, scholen en opleidingscentra, algemene industrie

Kenmerken:

- Krachtige, stille 2 stappen motoren
- Spil met precisie kogellagering, precieze omloopnauwkeurigheid spindel
- Stabiliteit gegarandeerd door een zwaar gedimensioneerde, dikwandige stalen kolom
- Rechts / links draairichting
- Groot gedimensioneerde gietijzeren werktafel, geslepen en voorzien van T-gleuven en hoogteverstelling via tandlat. Massieve, grote bodemplaat met T-gleuven
- Boorkop is eveneens links en rechts instelbaar tot 45°
- Boordiepte instelling met millimeter schaal. Handwiel voor fijne manuele voeding
- Stalen handgreep uit drie stukken
- Snelheidsinstelling door twee schakelhendels aan de voorkant van de boorkop

Veiligheden:

- Gebruiksvriendelijke bedieningsknopen met aparte start- en stopdrukknop en aparte noodstop
- Nullastspanning; vergenelbare hoofdschakelaar
- Degelijke boorafscherming met microschakelaar, boormachine valt onmiddellijk stil bij het openen van de afscherming

Standaard geleverd met:

- Snelspanboorkop 1-16 mm B16, kegeldoorn MK4/M16 B16
- Nederlandstalige handleiding, opschriften, CE - kenmerk, en CE-attest volgens Machine richtlijn 2006/42/CE, en EMC Richtlijn 2014/30/CE



Order nr.	713034360 	
Orig. nr.	DH40GP	
Spanning	V	3x400
Vermogen	kW	1,1-1,5
Boorcap. in staal S235JR	mm	32
Draadsnijcapaciteit in staal S235JR	M	16
Spilopname Morse Konus	MK	4/M16
Uitlading	mm	280
Aantal snelheden	2x6	
Spindeltoerental	min-1	95-3200
Boordiepte	mm	120
Aantal boorvoedingen	3	
Automatische boorvoedingen	mm	0,1 / 0,18 / 0,26
Afmetingen tafel (b x d)	mm	500x460
T-gleuven	mm	14
Draaibaarheid boortafel	°	360
Gewicht	kg	290,00
Afmetingen (l x b x h)	mm	700x590x1760
Prijs	€	3.289,00

TANDWIEL AANGEDREVEN KOLOMBOORFREESMACHINE MET STABIELE KRUISTAFEL, ZOWEL BOREN ALS FREZEN MOGELIJK.

Troeven:

- Voorzien van **solide kruistafel om eenvoudig te centreren**
- Tandwieloverbrenging in een oliebad gesmeerd
- 2 x 6 spilsnelheden
- **In de hoogte verstelbare boorkop en schuinstelbare boorkop**
- Geïntegreerde tapfunctie

Geschikt voor:

- Iedere werkplaats, montagebedrijven, onderhoudsdienst, scholen en opleidingcentra, algemene industrie

Kenmerken:

- Krachtige, stille 2 stappen motoren
- Spil met precisie kogellagering, precieze omloopnauwkeurigheid spindel
- Stabiliteit gegarandeerd door een zwaar gedimensioneerde, dikwandige stalen kolom.
- Rechts / links draairichting
- Groot gedimensioneerde gietijzeren kruistafel, geslepen en voorzien van T-gleuven, 3 handwielen om eenvoudig te centreren, met twee verstelbare eindelopen en hoogteverstelling werktafel via tandlat
- Massieve, grote bodemplaat met T-gleuven
- Boorkop is eveneens links en rechts instelbaar tot 45°
- Boordiepte instelling met millimeter schaal. Handwiel voor fijne manuele voeding
- Stalen handgreep uit drie stukken
- Snelheidsinstelling door twee schakelhendels aan de voorkant van de boorkop

Veiligheden:

- Gebruiksvriendelijke bedieningsknopen met aparte start- en stopdrukknop en aparte noodstop
- Nullastspanning, vergelijkbare hoofdschakelaar
- Degelijke booraafscherming met microscharnelaar, boormachine valt onmiddellijk stil bij het openen van de afscherming

Standaard geleverd met:

- Tandkrans boorkop 1-13 mm B18 en kegeldoorn MK4/M16 B18, T-moeren en booruidrijver, reductiehuls MK4-MK3
- Nederlandstalige handleiding, opschriften, CE - kenmerk, en CE-attest volgens Machine richtlijn 2006/42/CE, en EMC Richtlijn 2014/30/CE

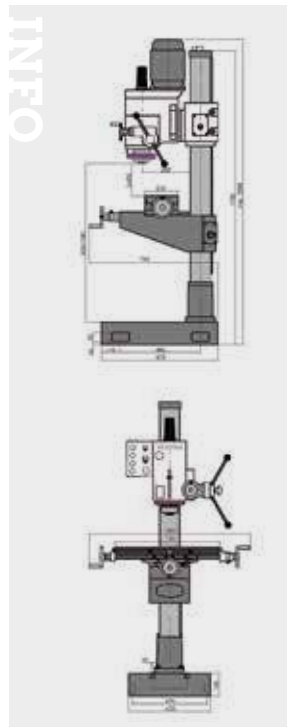

Order nr.	713034350	
Orig. nr.	DH40CT	
Spanning	V	3x400
Vermogen	kW	1,1/1,5
Boorcapaciteit bij continu gebruik S235JR	mm	28
Spilopname Morse Konus	MK	4/M16
Uitlading	mm	280
Diameter spindel	mm	75
Boordiepte	mm	120
Kop zwenkbaar	°	+/-45
Aantal snelheden		2x6
Spindeltoerental	min-1	95-3200
Rijweg X-as	mm	480
Rijweg Y-as	mm	180
Rijweg Z-as	mm	560
Afmetingen tafel (b x d)	mm	720x210
Afmetingen T-groeven/afstand	mm	14/3/63
Gewicht	kg	340,00
Afmetingen (l x b x h)	mm	1060x750x2090
Prijs	€	2.869,00

TANDWIEL AANGEDREVEN KOLOMBOORFREESMACHINE MET STABIELE KRUISTAFEL, ZOWEL BOREN ALS FREZEN MOGELIJK, EN VOORZIEN VAN 3 AUTOMATISCHE BOORVOEDINGEN.

Troeven:

- Met **3 automatische boorvoedingen**
- Voorzien **van solide kruistafel om eenvoudig te centreren**
- Tandwieloverbrenging in een oliebad gesmeerd
- **In de hoogte verstelbare boorkop en schuinstelbare boorkop**
- Geïntegreerde tapfunctie

Geschikt voor:

- Iedere werkplaats, montagebedrijven, onderhoudsdienst, scholen en opleidingcentra, algemene industrie

Kenmerken:

- Krachtige, stille 2 stappen motoren, rechts / links draairichting
- Spil met precisie kogellagering, precieze omloopnauwkeurigheid spindel
- Stabiliteit gegarandeerd door een zwaar gedimensioneerde, dikwandige stalen kolom.
- Groot gedimensioneerde gietijzeren kruistafel, geslepen en voorzien van T-gleuven, 3 handwielen om eenvoudig te centreren, met twee verstelbare eindelopen en hoogteverstelling via tandlat
- Massieve, grote bodemplaat met T-gleuven
- Boorkop is eveneens links en rechts instelbaar tot 45°
- Boordiepte instelling met millimeter schaal, Handwiel voor fijne manuele voeding
- Stalen handgreep uit twee stukken
- Snelheidsinstelling door twee schakelhendels aan de voorkant van de boorkop

Veiligheden:

- Gebruiksvriendelijke bedieningsknopen met aparte start- en stopdrukknop en aparte noodstop
- Nullastspanning, vergelijkbare hoofdschakelaar
- Degelijke booraafscherming met microscharnelaar, boormachine valt onmiddellijk stil bij het openen van de afscherming

Standaard geleverd met:

- Tandkrans boorkop 1-13 mm B18, T-moeren, booruidrijver, kegeldoorn MK4/M16 B18, reductiehuls MK4-MK3
- Nederlandstalige handleiding, opschriften, CE - kenmerk, en CE-attest volgens Machine richtlijn 2006/42/CE, en EMC Richtlijn 2014/30/CE



Order nr.	713034351	
Orig. nr.	DH40CTP	
Spanning	V	3x400
Vermogen	kW	1,1/1,5
Spilopname Morse Konus	MK	4/M16
Uitlading	mm	280
Boordiepte	mm	120
Kop zwenkbaar	°	+/-45
Aantal snelheden		2x6
Spindeltoerental	min-1	95-3200
Rijweg X-as	mm	480
Rijweg Y-as	mm	180
Rijweg Z-as	mm	560
Afmetingen tafel (b x d)	mm	720x210
Afmetingen T-groeven/afstand	mm	14/3/16
Gewicht	kg	360,00
Afmetingen (l x b x h)	mm	1060x745x2090
Prijs	€	3.375,00

RADIAAL TAFELBOORMACHINE MET GROTE UITLADING VOOR HOUT, KUNSTSTOF EN ALUMINIUM.

Troeven:

- Radiaal uitvoering met grote uitlading
- Opname morse konus 2
- 5 spilsnelheden
- Motor 750 Watt met aluminium behuizing
- Prijsgunstig

Geschikt voor:

- Veeleisende doe-het-zelver
- Het bewerken van hout, kunststof en aluminium

Kenmerken:

- Gegarandeerde rondloopnauwkeurigheid beter dan 0,03 mm gemeten in de boerspindel
- Stille kwalitatieve elektromotoren
- Spil met precisie kogellagering en rustigere loop door aluminium riemschijven
- Precies bewerkte werktafel met T-gleuven in diagonaalpatroon, van -45° tot +45° zwenkbaar en 360° draaibaar rond de kolom en massieve, grote bodemplaat met T-gleuven
- Lange, ergonomische stervormige handgreep uit 3 stukken met "soft grip"

Veiligheden:

- Gebruiksvriendelijke bedieningsknoppen met aparte start- en stopdrukknop, aparte noodstop
- Nullastspanning
- Degelijke booraafscherming **dubbel venster** en V-snaarkap uitgerust met veiligheidsschakelaar

Standaard geleverd met:

- Tandkrans boorkop 1-16 mm B16 en kegeldoorn volgens DIN228 MK2/B16
- Nederlandstalige handleiding, opschriften, CE - kenmerk, en CE-attest volgens Machine richtlijn 2006/42/CE, en EMC Richtlijn 2014/30/CE



RADIAAL KOLOMBOORMACHINE MET GROTE UITLADING VOOR HOUT, KUNSTSTOF EN ALUMINIUM.

Troeven:

- Radiaal uitvoering met grote uitlading
- Opname morse konus 2
- 5 spilsnelheden
- Motor 750 Watt met aluminium behuizing
- Prijsgunstig

Geschikt voor:

- Veeleisende doe-het-zelver
- Het bewerken van hout, kunststof en aluminium

Kenmerken:

- Gegarandeerde rondloopnauwkeurigheid beter dan 0,03 mm gemeten in de boerspindel
- Stille kwalitatieve elektromotoren
- Spil met precisie kogellagering en rustigere loop door aluminium riemschijven
- Precies bewerkte werktafel met T-gleuven in diagonaalpatroon, van -45° tot +45° zwenkbaar en 360° draaibaar rond de kolom en massieve, grote bodemplaat met T-gleuven
- Lange, ergonomische stervormige handgreep uit 3 stukken met "soft grip"

Veiligheden:

- Gebruiksvriendelijke bedieningsknoppen met aparte start- en stopdrukknop, aparte noodstop
- Nullastspanning
- Degelijke booraafscherming **dubbel venster** en V-snaarkap, uitgerust met veiligheidsschakelaar

Standaard geleverd met:

- Tandkrans boorkop 1-16 mm B16 en kegeldoorn volgens DIN228 MK2/B16
- Nederlandstalige handleiding, opschriften, CE - kenmerk, en CE-attest volgens Machine richtlijn 2006/42/CE, en EMC Richtlijn 2014/30/CE



Order nr.		713009161
Orig. nr.		RB6T
Spanning	V	1x230
Vermogen	kW	0,750
Boorcap. in staal S235JR	mm	16
Spilopname Morse Konus	MK	2
Aantal snelheden		5
Spindeltoerental	min-1	390-3000
Boordiepte	mm	80
Uitlading	mm	115-430
Afmetingen tafel (b x d)	mm	225x230
T-gleuven	mm	14
Zwenkbaarheid boortafel	°	+/- 45
Draaibaarheid boortafel	°	360
Gewicht	kg	40,00
Afmetingen (l x b x h)	mm	820x290x930
Prijs	€	474,00

Order nr.		713009181
Orig. nr.		RB8S
Spanning	V	1x230
Vermogen	kW	0,750
Boorcap. in staal S235JR	mm	16
Spilopname Morse Konus	MK	2
Aantal snelheden		5
Spindeltoerental	min-1	390-3000
Boordiepte	mm	80
Uitlading	mm	115-430
Afmetingen tafel (b x d)	mm	262x262
T-gleuven	mm	14
Zwenkbaarheid boortafel	°	+/- 45
Draaibaarheid boortafel	°	360
Afstand spindel-tafel	mm	740
Gewicht	kg	63,00
Afmetingen (l x b x h)	mm	820x290x1640
Prijs	€	559,00

PRECISIE AFGEWERKTE RADIAALBOORMACHINE MET ONDERSTEL EN OPSPANTAFEL.

Troeven:

- Elektrische remmotor
- Grote uitlading 160 - 530 mm
- Grote boordiepte 130 mm
- Met **complete elektrische DC schakelkast**
- Onderstel en opspantafel (280x230x200 mm)

Geschikt voor:

- Onderhoudsdiensten, scholen, opleidingcentra, etc.
- Het bewerken van volumineuze werkstukken

Kenmerken:

- Veelzijdig toepassingsgebied
- Gegarandeerde rondlooptrouwbaarheid **beter dan 0,015 mm** gemeten in de boorspindel
- Spil met precisie kogellagering.
- Gietijzeren uitvoering zorgt voor stabiliteit, rustige loop en precisie
- Krachtige kwaliteit tweesnelheidsmotor
- Groot toerentalbereik van 155 - 2.250 tpm
- Snaar/riemaangedreven overbrenging.
- Grote uitlading dankzij de horizontaal verplaatsbare boorkop
- Mechanische klemming van de boorkop, kolom en arm.
- Dikwandige stalen kolom (ø 115 mm) voor vlotte werking en stabiliteit
- Precisie boortafel, groot gedimensioneerd met precisie afgewerkte bovenblad met parallel lopende T-gleuven

Veiligheden:

- Gebruiksvriendelijke bedieningsknoppen met aparte start- en stopdrukknop en aparte noodstop
- Nullastspanning.
- Normgerechtigde veiligheidsschakelaar
- V-snaarkap uitgerust met veiligheidsschakelaar
- Elektrische remmotor
- Elektrische DC schakelkast volgens de normen

Standaard geleverd met:

- Onderstel
- Opspantafel
- Nederlandstalige handleiding, opschriften, CE - kenmerk, en CE-attest volgens Machine richtlijn 2006/42/CE, en EMC Richtlijn 2014/30/CE

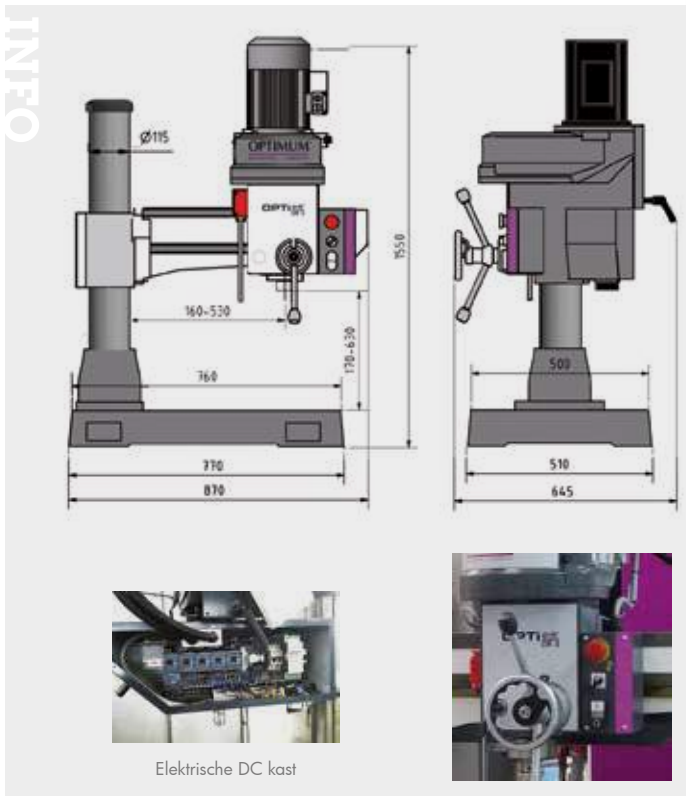

Elektrische DC kast



Order nr.		713049030
Orig. nr.		RD3
Spanning	V	3x400
Vermogen	kW	0.55 / 1.1
Boorcap. in staal S235JR	mm	28
Draadsnijcapaciteit in staal S235JR	M	12
Spilopname Morse Konus	MK	3
Aantal snelheden		5
Spindeltoerental	min-1	155-2250
Boordiepte	mm	130
Afstand spindel-tafel	mm	170-630
Afmetingen tafel (b x d)	mm	780x520
T-gleuven	mm	16/100/3
Rijweg kop		160-530
Gewicht	kg	288,00
Afmetingen (l x b x h)	mm	870x645x1550
Prijs	€	5.430,00

PRECISIE AFGEWERKTE, MASSIEVE RADIAALBOORMACHINE, MET HORIZONTALE VERPLAATSING VAN 820 OF 1.250 MM.

Troeven:

- Elektrische remmotor
- DR5 met geoptimaliseerde hoogwaardige klemming van de assen
- DR6 met **hydraulische klemming** van de kolom
- Tandwielen uit Chroomnikkelstaal
- Zwaar, massief kwaliteitsgietijzer
- Dikwandige stalen kolom voor rustige loop en stabiliteit

Geschikt voor:

- Variabel gebruik in de prototypebouw als in een productie omgeving
- Breed scala aan toepassingen boren, ruimen, draadsnijden en kotten.

Kenmerken:

- Krachtige, industriële motor
- Brede uitlading door horizontale verstelbare machinekop
- Overzichtelijk bedieningspaneel
- Soepele draaibewegingen en verplaatsingen van de assen
- Robuuste constructie van de arm
- Hoogteverstelling van de arm via een krachtige motor en hoofdspindel
- In olielopen tandwielmechanisme van de boorkop
- Armgeleidingen zijn gehard en precisie geslepen
- Tandwielen uit chroomnikkelstaal, gehard en nauwkeurig geslepen, waardoor een geluidsarme en gelijkmatige werking
- Boorkop en kolom kunnen samen of afzonderlijk geklemd als gelost worden
- Rechts- en linksdraaiend
- Koelvoelstofsysteem met reservoir in de machinevoet
- Solide, precisie grootgedimensioneerde boortafel met parallelle T-gleuven
- LED machineverlichting
- Instelbare diepteaanslag met millimeterschaal

Veiligheden:

- Aparte start-, stop- en noodstop.
- Bescherming tegen overbelasting
- Nullastspanning
- 24V DC bedieningselementen
- Afscherming met microscharnelaar volgens CE norm
- Elektrische remmotor
- Hoofdscharnelaar

Standaard geleverd met:

- Boortafel
- LED machineverlichting
- Bedieningsleutels
- Nederlandstalige handleiding, opschriften, CE - kenmerk, en CE-attest volgens Machine richtlijn 2006/42/CE, en EMC Richtlijn 2014/30/CE

Tip: Vergeet uw boorkop niet bij te bestellen. Installatie, ingebruikname en scholing door gekwalificeerde technici op aanvraag.

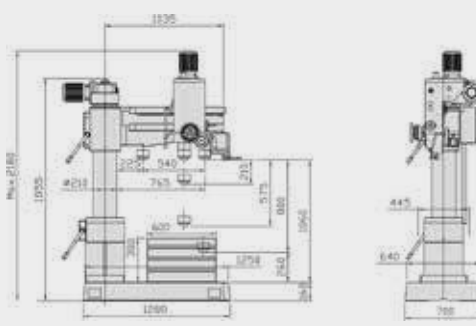

Order nr.		713049040
Orig. nr.		RD4
Spanning	V	3x400
Gezamenlijk vermogen	kW	3
Spil aandrijfmotor	kW	1.5
Vermogen hefmotor arm	kW	0.75
Motor koelmiddelomp	W	90
Boorcapaciteit bij continu gebruik S235JR	mm	28
Spilverplaatsing	mm	220
Spilopname Morse Konus	MK	4
Aantal boorvoedingen		3
Boorvoeding	mm/omw	0,05 - 0,15
Draaihoek van de arm		+/-180°
Verplaatsing boorkop horizontaal	mm	530
Verplaatsing arm verticaal	mm	580
Snelheden	min-1	73-1.247
Aantal snelheden		6
Afm. machinevoet LxB	mm	1.260x700
Werkoppervlak machinevoet	mm	828x522
T-gleuven grootte/aantal/afstand	mm	19/3/100
Afstand spindel-voet	mm	260-1.060
Afstand spindel - kolom	mm	220-750
Afstand spindel - opspantafel	mm	0-675
Werkoppervlak opspantafel	mm	600x445
Diameter kolom	mm	210
Gewicht	kg	1120,00
Afmetingen (l x b x h)	mm	1260x700x2180
Prijs	€	15.910,00

PRECISIE AFGEWERKTE, MASSIEVE RADIAALBOORMACHINE, MET HORIZONTALE VERPLAATSING VAN 820 OF 1.250 MM.

Troeven:

- Elektrische remmotor
- DR5 met geoptimaliseerde hoogwaardige klemming van de assen
- DR6 met **hydraulische klemming** van de kolom
- Tandwielen uit Chroomnikkelstaal
- Zwaar, massief kwaliteitsgietijzer
- Dikwandige stalen kolom voor rustige loop en stabiliteit

Geschikt voor:

- Variabel gebruik in de prototypebouw als in een productie omgeving
- Breed scala aan toepassingen boren, ruimen, draadsnijden en kotteren.

Kenmerken:

- Krachtige, industriële motor
- Brede uitlading door horizontale verstelbare machinekop
- Overzichtelijk bedieningspaneel
- Soepele draaibewegingen en verplaatsingen van de assen
- Robuuste constructie van de arm
- Hoogteverstelling van de arm via een krachtige motor en hoofspindel
- In olielopen tandwielmechanisme van de boorkop
- Armgeleidingen zijn gehard en precisie geslepen
- Tandwielen uit chroomnikkelstaal, gehard en nauwkeurig geslepen, waardoor een geluidsarme en gelijkmatige werking
- Boorkop en kolom kunnen samen of afzonderlijk geklemd als gelost worden
- Rechts- en linksdraaiend
- Koelvloeistofstelsel met reservoir in de machinevoet
- Solide, precisie grootgedimensioneerde boortafel met parallelle T-gleuven
- LED machineverlichting
- Instelbare diepteaanslag met millimeterschaal

Veiligheden:

- Aparte start-, stop- en noodstop.
- Bescherming tegen overbelasting
- Nullastspanning
- 24V DC bedieningselementen
- Afscherming met microschemelaar volgens CE norm
- Elektrische remmotor
- Hoofdschemelaar

Standaard geleverd met:

- Boortafel
- LED machineverlichting
- Bedieningsleutels
- Nederlandstalige handleiding, opschriften, CE - kenmerk, en CE-attest volgens Machine richtlijn 2006/42/CE, en EMC Richtlijn 2014/30/CE

Tip: Vergeet uw boorkop niet bij te bestellen. Installatie, ingebruikname en scholing door gekwalificeerde technici op aanvraag.



RD5

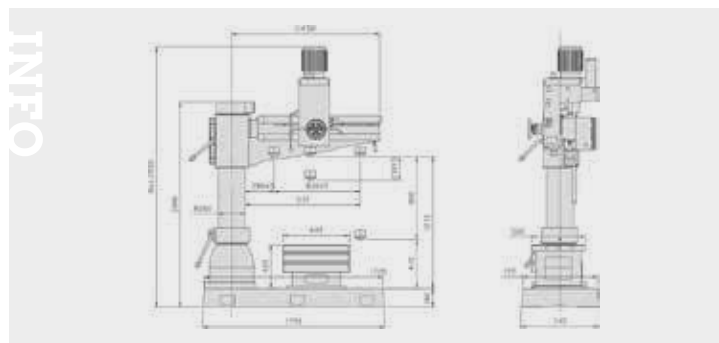

INFO Bekijk het volledige en up-to-date aanbod
Surf naar www.vynckier.biz/boormachines

Order nr.		713049050	713049070
Orig. nr.		RD5	RD6
Spanning	V	3x400	3x400
Gezamenlijk vermogen	kW	4	6.5
Spil aandrijfmotor	kW	2.25	4
Vermogen hefmotor arm	kW	0.75	1.5
Vermogen hydraulische motor	W		750
Motor koelmiddelpomp	W	90	90
Boorcapaciteit bij continu gebruik S235JR	mm	40	45
Spilverplaatsing	mm	230	270
Spilopname Morse Konus	MK	4	5
Aantal boorvoedingen		3	6
Boorvoeding	mm/omw	0.05 - 0.15	0,06 - 0,2
Draaihoek van de arm		+/-180°	+/-180°
Verplaatsing boorkop horizontaal	mm	820	1.250
Verplaatsing arm verticaal	mm	570	680
Snelheden	min-1	37 - 1.253	44 - 1.206
Aantal snelheden		12	12
Afm. machinevoet LxB	mm	1.608x745	2.550x970
Werkoppervlak machinevoet	mm	1.147x589	1.800x830
T-gleuven grootte/aantal/afstand	mm	19/3/171	22/3/150
Afstand spindel-voet	mm	470-1.270	465-1.420
Afstand spindel - kolom	mm	280-1.100	350-1.600
Afstand spindel - opspantafel	mm	50-850	0-910
Werkoppervlak opspantafel	mm	635x520	630x505
Diameter kolom	mm	260	320
Gewicht	kg	1800,00	3300,00
Afmetingen (l x b x h)	mm	1725x745x2550	2670x1120x2410
Prijs	€	21.260,00	38.200,00

CONFIGUREER ZELF UW OFFERTE

Helemaal op uw maat

Stap 1

SURF NAAR
WWW.VYNCKIER.BIZ
SELECTEER UW
FAVORIEETE PRODUCT



Stap 2

KLIK ONDERAAN OP
'OFFERTE OPMAKEN'

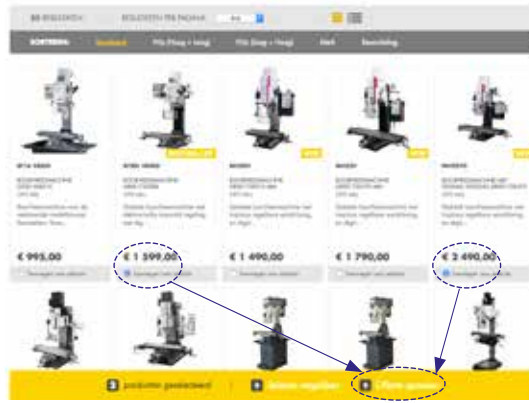

Stap 3

SELECTEER DE
AANBEVOLEN ACCESSOIRES



Stap 4

KLIK ONDERAAN OP
'GENEREER OFFERTE'



Stel snel en eenvoudig uw offerte op

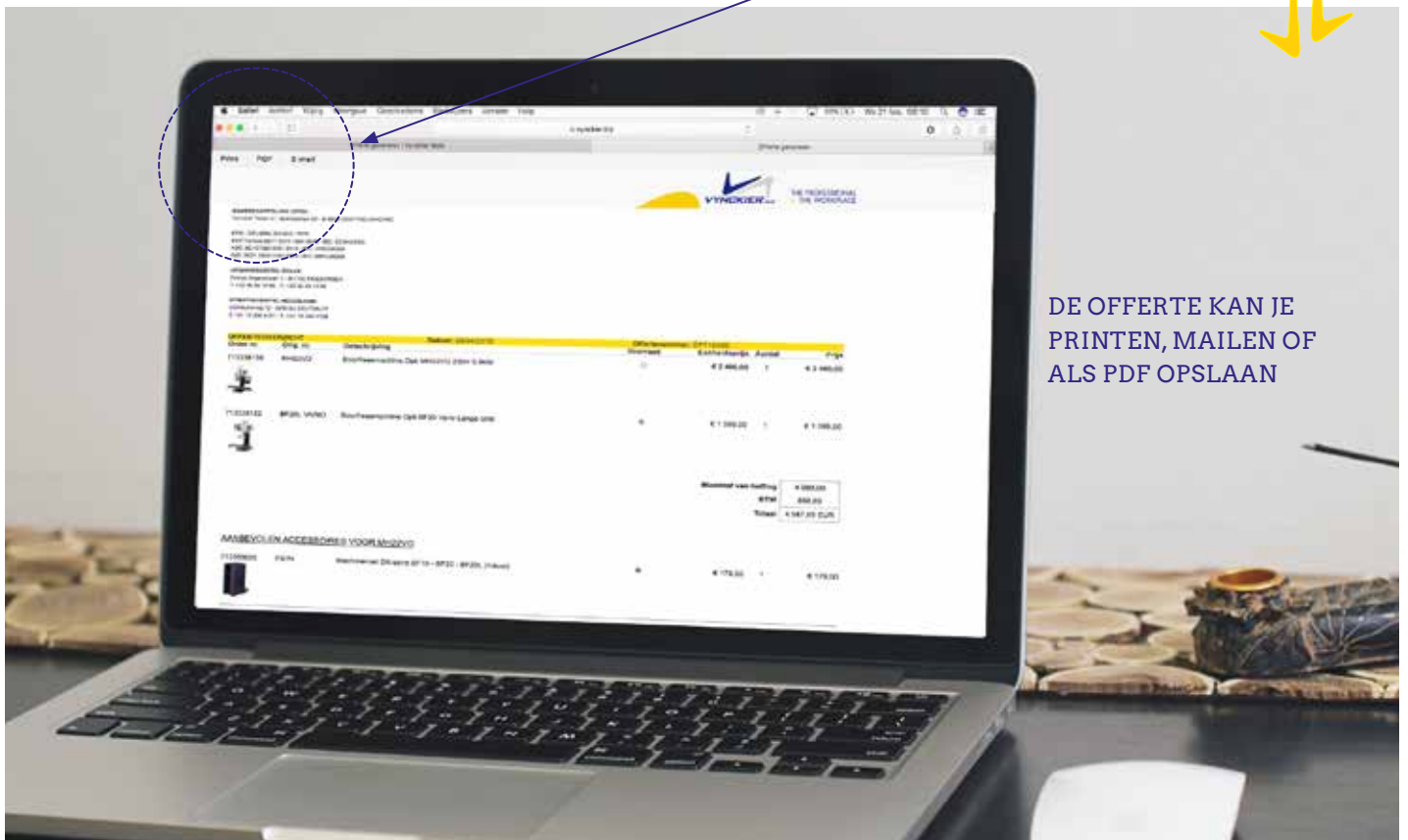
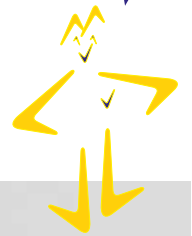

DE OFFERTE KAN JE
PRINTEN, MAILEN OF
ALS PDF OPSLAAN



Een ruime keuze
aan accessoires



ACCESSOIRES BOORMACHINES

x Aanbevolen

x Aanbevolen onder voorwaarden

		Ordernummer	B13	DQ14	DQ18	DQ22	DQ25	DQ35	RB 6T	RB 8S	D 17Pro	D 23Pro	D 26Pro	D 33Pro	B 16 H	B 24H/HV/DP26-T	B 28H/HV/DP26-F	B 34H/HV/DP33	DH 18V	DX 13V	DX 15V/17E	DX 17V	DH 24BV	DH 28BV	DH 40BV	DH 26GT	DH 28GS/GSV	DH 32GS/GSV	DH 40CT/P	DH 35G	DH 45G/V	DH55G/V	RD 3	RD 4 / RD 5	RD 6									
Spindelkonus			B16	B16	MK2	MK2	MK3	MK4	MK2	MK2	MK2	MK2	MK3	MK4	MK2	MK2	MK3	MK4	MK2	B 16	MK2	B 16	MK2	MK3	MK4	MK4	MK3	MK3	MK4	MK4	MK4	MK4	MK4	MK3	MK4	MK5								
Monobloc boorkop	MK 2	713050571			x	x	x	x	x	x	x	x			x	x	x	x	x		x		x					x	x	x	x	x	x	x	x									
	MK 2	713050572			x	x	x	x	x	x	x	x			x	x	x	x	x		x		x					x	x			x	x	x	x	x	x	x						
	MK 3	713050573					x	x				x	x				x	x							x	x	x	x			x	x	x	x	x	x	x	x						
	MK 4	713050574						x						x				x								x			x	x	x	x	x	x	x	x	x	x						
Precisie boorkop	1 - 8 mm	713050608	x	x	x	x	x	x	x	x	x	x	x	x	x	x	x	x	x	x	x	x	x	x	x	x	x	x	x	x	x	x	x	x	x	x	x	x						
	1 - 10 mm	713050610	x	x	x	x	x	x	x	x	x	x	x	x	x	x	x	x	x	x	x	x	x	x	x	x	x	x	x	x	x	x	x	x	x	x	x	x	x					
	1 - 13 mm	790007510	x	x	x	x	x	x	x	x	x	x	x	x	x	x	x	x	x	x	x	x	x	x	x	x	x	x	x	x	x	x	x	x	x	x	x	x	x	x				
	1 - 16 mm	790007512	x	x	x	x	x	x	x	x	x	x	x	x	x	x	x	x	x	x	x	x	x	x	x	x	x	x	x	x	x	x	x	x	x	x	x	x	x	x				
Reductiehuls	MK 3-MK 2	713050663					x						x				x								x		x	x			x	x	x	x	x	x	x							
	MK 4-MK 3	713050664						x						x				x							x			x	x	x	x	x	x	x	x	x	x	x						
	MK 4-MK 2	713050665						x						x				x							x			x	x	x	x	x	x	x	x	x	x	x	x					
Morsekonus B16	MK 2	713050659			x	x			x	x	x	x			x	x			x	x		x		x																				
	MK 3	713050660					x						x				x									x		x	x											x				
	MK 4	713050661						x						x				x								x			x	x	x	x	x	x	x	x	x	x	x					
MK borensset	MK 2	713051002			x	x	x		x	x	x	x	x	x	x	x	x	x	x	x	x	x	x	x	x	x	x	x	x	x	x	x	x	x	x	x	x	x	x					
	MK 3	713051003			x	x	x	x	x	x	x	x	x	x	x	x	x	x	x	x	x	x	x	x	x	x	x	x	x	x	x	x	x	x	x	x	x	x	x					
Tapapparaat	B 16	713342042			x	x	x	x	x	x	x	x	x	x	x	x	x	x	x	x	x	x	x	x	x	x	x	x	x	x	x	x	x	x	x	x	x	x	x					
Konusuitwerper	MSP 1	713050636				x	x	x	x	x	x	x	x			x	x				x		x		x		x	x											x	x				
	MSP 2	713050637												x				x									x		x	x	x	x	x	x	x	x	x	x	x					
Spanklemmen-set	SPW 8	713352015																				x	x																					
	SPW 10	713352016										x	x			x																												
	SPW 12	713352017	x	x	x	x	x	x	x	x	x			x	x	x	x	x	x	x	x	x	x	x	x	x	x	x	x	x	x	x	x	x	x	x	x	x	x					
	SPW 14	713352018																					x																					
	SPW 16	713352019																																										
Spantang	MK 4	790002085																																										
	BME 85	713052630	x	x	x	x	x	x	x	x	x	x	x	x	x	x	x	x	x	x	x	x	x	x	x	x	x	x	x	x	x	x	x	x	x	x	x	x	x					
Boorklem	BME 100	713052632	x	x	x	x	x	x	x	x	x	x	x	x	x	x	x	x	x	x	x	x	x	x	x	x	x	x	x	x	x	x	x	x	x	x	x	x	x	x				
	BME 120	713052634			x	x	x	x	x	x			x	x	x	x	x	x	x	x	x	x	x	x	x	x	x	x	x	x	x	x	x	x	x	x	x	x	x	x				
	BME 150	713052636						x		x				x	x		x	x	x					x		x		x	x	x	x	x	x	x	x	x	x	x	x	x				
	BMP 100	713052610	x	x	x	x	x	x	x	x	x	x	x	x	x	x	x	x	x	x	x	x	x	x	x	x	x	x	x	x	x	x	x	x	x	x	x	x	x	x				
Boorklem	BMP 130	713052613	x	x	x	x	x	x	x	x			x	x	x	x	x	x	x	x	x	x	x	x	x	x	x	x	x	x	x	x	x	x	x	x	x	x	x	x				
	BMP 160	713052616	x	x	x	x	x	x	x	x				x	x		x	x	x	x				x		x		x	x	x	x	x	x	x	x	x	x	x	x	x				
	BMP 200	713052620			x	x	x	x	x	x	x	x	x	x				x	x								x		x	x	x	x	x	x	x	x	x	x	x	x	x			
	BSI 100	713000210	x	x	x	x	x	x	x	x	x	x	x	x	x	x	x	x	x	x	x	x	x	x	x	x	x	x	x	x	x	x	x	x	x	x	x	x	x	x				
	BSI 140	713000214	x	x	x	x	x	x	x	x	x	x	x	x	x	x	x	x	x	x	x	x	x	x	x	x	x	x	x	x	x	x	x	x	x	x	x	x	x	x				
	BSI 200	713000220																																										
	BSI-Q 100	713000230	x	x	x	x	x	x	x	x	x	x	x	x	x	x	x	x	x	x	x	x	x	x	x	x	x	x	x	x	x	x	x	x	x	x	x	x	x	x				
	BSI-Q 200	713000240																																										

STABIELE BOORFREESMACHINE MET TRAPLOOS REGELBARE AANDRIJVING, DIGITALE SNELHEIDSWERGAVE, EN MH20VLD DIGITALE AFLEZING OP 3 ASSEN.

Troeven:

- Traploos regelbaar toerental met potentiometer
- Digitale weergave van de spijnsnelheden als boordiepte
- MH20VLD is uitgerust met **digitale aflezing op 3 assen**
- Boorfreeskop onder hoek verstelbaar +/-60°
- Met gebruiksvriendelijk bedieningspaneel
- MH20VL en MH20VLD: lange werktafel met **langsverplaatsing van 480 mm**

Kenmerken:

- Uiterst stabiele freeskop, precisie afgewerkt en voorzien van machieverlichting
- Alle geleidingen zijn geslepen en handgeschaapt (olieopvang voor smering)
- De assen zijn uitgerust met tweerijen hoekcontactlagers, spelingsvrij nastelbaar
- Recht / linkslopend
- Massieve en precieze zwaluwstaartuitvoering met regelbare spie-geleiders op de 3 assen
- Stille **krachtige elektromotor van 750 Watt**. Gelijkstroom motor met permanente toerentalbewaking
- Massieve en precies geslepen kruistafel met T-gleuven en koelmiddelrand
- Balgbescherming voor de Z-as
- Gebruiksvriendelijk bedieningspaneel, met drukcontacten met de vinger is voldoende om de touch functie te activeren en met aparte overzichtelijke elektrische kast

Veiligheden:

- Gebruiksvriendelijke bedieningsknoppen met aparte start- en stopdrukknop en aparte noodstop
- Nullastspanning, elektrische veiligheidscomponenten in 24V uitvoering
- EMV filterklasse B (Inzet in privé huishoudens); hoofdschakelaar
- Degelijke booraafscherming **dubbel venster**, uitgerust met veiligheidsschakelaar

Standaard geleverd met:

- Bedieningsleutels
- Nederlandstalige handleiding, opschriften, CE - kenmerk, en CE-attest volgens Machine richtlijn 2006/42/CE, en EMC Richtlijn 2014/30/CE.



MH20V



MH20VL



MH20VLD

INFO





Optie 71335300



Order nr.		713338131	713338132	713338133
Orig. nr.		MH20V	MH20VL	MH20VLD
Spanning	V	1x230	1x230	1x230
Vermogen	kW	0,75	0,75	0,75
Boorcap. in staal S235JR	mm	16	16	16
Maximum freescapaciteit vlakfrees	mm	52	52	52
Maximum freescapaciteit vingerfrees	mm	20	20	20
Spilopname Morse Konus	MK	2/M10	2/M10	2/M10
Uitlading	mm	170	170	170
Boordiepte	mm	50	50	50
Kop zwenkbaar	°	+/-60	+/-90	+/-60
Aantal snelheden		2	Variabel (2-traps)	Variabel (2-traps)
Spindeltoerental	min-1	100-3000	100-3000	100-3000
Rijweg X-as	mm	280	480	480
Rijweg Y-as	mm	175	175	175
Rijweg Z-as	mm	210	210	210
Afmetingen tafel (b x d)	mm	510x180	700x180	700x180
Afmetingen T-groeven/afstand	mm	12/3/63	12/3/63	12/3/63
Maximum belastbaar gewicht	kg	40	50	50
Gewicht	kg	94,00	99,00	99,00
Afmetingen (l x b x h)	mm	750x650x820	770x714x917	770x714x917
Prijs	€	1.589,00	1.705,00	2.459,00

STABIELE BOORFREESMACHINE MET TRAPLOOS REGELBARE AANDRIJVING, DIGITALE SNELHEIDSWEEGAVE EN DIGITALE AFLEZING DRO5 OP 3 ASSEN (MH22VD).

Troeven:

- Spilopname **BT20**
- Met **digitale weergave van de spilsnelheden als boordiepte**
- Eenvoudige mechanische gereedschapswissel d.m.v. tuimelaar
- Met **traploos regelbare toerental met potentiometer**
- Boorfreeskop onder hoek verstelbaar +/-90°
- Met gebruiksvriendelijk bedieningspaneel
- MH22VD met **digitale aflezing DRO5 op 3 assen gemonteerd**
- Kabels van boorfreeskop naar kolom in kabelgoot
- Machine volledig gemonteerd

Kenmerken:

- Uiterst stabiele freeskop
- Precisie afgewerkt
- Machineverlichting
- Mechanische snelwissel systeem, voor het inspannen van houders met aantrekbouten BT20x45°
- Alle geleidingen zijn geslepen en handgeschraapt (olieopvang voor smering)
- De assen zijn uitgerust met tweerijen hoekcontactlagers, spelingsvrij nastelbaar
- Recht / linkslopend
- Massieve en precieze zwaluwstaartuitvoering met regelbare spie-geleiders op de 3 assen
- Stille **krachtige elektromotor van 950 Watt**. Gelijktroom motor met permanente toerentalbewaking
- Massieve en precies geslepen kruistafel met T-gleuven en koelmiddelrand
- Balgbescherming voor de Z-as
- Gebruiksvriendelijk bedieningspaneel, met drukcontacten met de vinger is voldoende om de touch functie te activeren
- Met aparte overzichtelijke elektrische kast

Veiligheden:

- Gebruiksvriendelijke bedieningsknoppen met aparte start- en stopdrukknop en aparte noodstop
- Nullastspanning
- Elektrische veiligheidscomponenten in 24V uitvoering
- EMV filterklasse B (Inzet in privé huishoudens)
- Degelijke boorafscherming **dubbel venster**, uitgerust met veiligheidsschakelaar
- Hoofdschakelaar

Standaard geleverd met:

- Bedieningsleutels
- Nederlandstalige handleiding, opschriften, CE - kenmerk, en CE-attest volgens Machine richtlijn 2006/42/CE, en EMC Richtlijn 2014/30/CE.



MH22V



MH22VD



Aparte elektrische kast

Tuimelaar (aantrekbout)

MH22VD

Innovatief bedieningspaneel

Optie 71335300

Order nr.		713338135 ^M	713338136 ^M
Orig. nr.		MH22V	MH22VD
Spanning	V	1x230	1x230
Vermogen	kW	0.95	0.95
Boorcap. in staal S235JR	mm	20	20
Maximum freescapaciteit vlakfrees	mm	52	52
Maximum freescapaciteit vingerfrees	mm	12	12
Spilopname		BT20	BT20
Uitlading	mm	170	170
Boordiepte	mm	50	50
Kop zwenkbaar	°	+/-60	+/-90
Aantal snelheden		2 traps variabel	2 traps variabel
Spindeltoerental	min-1	90-3000	90-3000
Rijweg X-as	mm	480	480
Rijweg Y-as	mm	175	175
Rijweg Z-as	mm	270	270
Afmetingen tafel (b x d)	mm	700x180	700x180
Afmetingen T-groeven/afstand	mm	12/63/3	12/63/3
Maximum belastbaar gewicht	kg	50	50
Gewicht	kg	120,00	116,00
Afmetingen (l x b x h)	mm	950x745x650	950x745x650
Prijs	€	2.155,00	2.915,00

STABIELE BOORFREESMACHINE MET TRAPLOOS REGELBARE AANDRIJVING, EN DIGITALE SNELHEIDSWEEERGAVE.

Troeven:

- Met **spilopname MAS403 BT30**
- Met gebruiksvriendelijk bedieningspaneel
- Met **digitale weergave van de spilsnelheden LED**
- Eenvoudige gereedschapswissel d.m.v. tuimelaar
- Met **traploos regelbare toerental met potentiometer**
- Boorfreeskop onder hoek verstelbaar +/-45°
- Tegengewicht voorkomt dat de Z-as zich van positie verplaatst
- Machine volledig gemonteerd

Kenmerken:

- Uiterst stabiele freeskop
- Precisie afgewerkt
- Alle geleidingen zijn geslepen en handgeschraapt (olieopvang voor smering)
- De assen zijn uitgerust met hoekcontactlagers, spelingsvrij nastelbaar
- Recht / linkslopend
- Massieve en precieze zwaluwstaartuitvoering met regelbare spie-geleiders op de 3 assen
- Stille **krachtige elektromotor van 1.500 Watt**. Gelijksstroom motor met permanente toerentalbewaking
- Massieve en precies geslepen kruistafel met T-gleuven en koelmiddelrand
- Metalen zalwstaartbescherming voor de Z-as
- Gebruiksvriendelijk bedieningspaneel, met drukcontacten met de vinger is voldoende om de touch functie te activeren
- Met aparte overzichtelijke elektrische kast

Veiligheden:

- Gebruiksvriendelijke bedieningsknopen met aparte start- en stopdrukknop en aparte noodstop
- Nullastspanning
- Degelijke booraafscherming **dubbel venster**, uitgerust met veiligheidsschakelaar
- Vergrendelbare hoofdschakelaar

Standaard geleverd met:

- Bedieningsleutels
- Nederlandstalige handleiding, opschriften, CE - kenmerk, en CE-attest volgens Machine richtlijn 2006/42/CE, en EMC Richtlijn 2014/30/CE

Tip: Machine uitgerust met BT30 spindel, om uw houders te kunnen opspannen dient u gebruik te maken van aantrekbouten, 790003068 vergeet deze niet bij te bestellen



INFO

Tuimelaar (aantrekbout)

Optie 713353009

Order nr.		713338155
Orig. nr.		MH25V
Spanning	V	1x230
Vermogen	kW	1,5
Boorcap. in staal S235JR	mm	25
Maximum freescapaciteit vlakfrees	mm	50
Maximum freescapaciteit vingerfrees	mm	25
Spilopname		BT30
Uitlading	mm	185
Aantal snelheden		Variabel
Spindeltoerental	min-1	200 - 4000
Rijweg X-as	mm	400
Rijweg Y-as	mm	210
Rijweg Z-as	mm	270
Afmetingen tafel (b x d)	mm	620x180
Afmetingen T-groeven/afstand	mm	12/50/3
Maximum belastbaar gewicht	kg	30
Gewicht	kg	192,00
Afmetingen (l x b x h)	mm	914x844x1119
Prijs	€	3.359,00

STABIELE FREESMACHINE MET TRAPLOOS REGELBARE AANDRIJVING, MET STAPPENMOTOREN EN DIGITALE POSITIEAANDUIDING DRO5.

Troeven:

- Met **spilopname MAS403 BT30**
- Traploos regelbare toerental met potentiometer
- Met **stappenmotoren**, automatische verplaatsingen door manueel op druktoesten te drukken
- Traploos instelbare voedingen op alle assen
- Digitale weergave van de spilsnelheden LED
- Met **digitale positieaanduiding DRO5 op 3 assen**

Kenmerken:

- Uiterst stabiele freeskop
- Alle geleidingen zijn geslepen en handgeschaapt (olieopvang voor smering)
- Boorfreeskop onder hoek verstelbaar +/-45°
- Tegengewicht voorkomt dat de Z-as zich van positie verplaatst
- De assen zijn uitgerust met hoekcontactlagers, spelingsvrij nastelbaar
- Rech / linkslopend
- Eenvoudige gereedschapswissel d.m.v. tuimelaar
- Voedingsspindels afstelbaar d.m.v. nastelbare spindelmoeren
- Ijlgang X / Y as voor vlugge positionering
- Bekabeling wordt mooi begeleid door een kabelgoot
- Eindschakelaars op de 3 assen
- Uitneembaar bedieningspaneel met:
 - Overzichtelijk geplaatste bedieningen gemakkelijk en snel te bedienen
 - Met drukcontacten met de vinger is voldoende om de touch functie te activeren
- Massieve en precieze zaluwstaartuitvoering met regelbare spie-geleiders op de 3 assen
- Stille krachtige elektromotor van 1.500 Watt. Gelijktroom motor met permanente toerentalbewaking.
- Massieve en precies geslepen kruistafel met T-gleuven en koelmiddelrand
- Metalen zaluwstaartbescherming voor de Z-as

Veiligheden:

- Gebruiksvriendelijke bedieningsknoppen met aparte start- stopdrukknop en aparte noodstop
- Nullastspanning; vergrendelbare hoofdschakelaar
- Degelijke boorafschermer **dubbel venster**, uitgerust met veiligheidsschakelaar

Standaard geleverd met:

- Bedieningsleutels
- Nederlandstalige handleiding, opschriften, CE - kenmerk, en CE-attest volgens Machine richtlijn 2006/4 2014/30/EU.

Tip: Machine uitgerust met BT30 spindel, om uw houders te kunnen opspannen dient u gebruik te maken van aantrekbouten, 790003068 vergeet deze niet bij te bestellen



01 MACHINES

02 AUTO



Kabels in kabelgoot

Uitneembaar bedieningspaneel

Tuimelaar (aantrekbout)

Optie 713353009

03 WORKSHOP

04 EQUIPMENT

05 TOOLS

Order nr.		713338160
Orig. nr.		MH25SV
Elektrische aansluiting	V	230
Totaal verbruik	KVA	2
Aandrijfmotor S1	kW	1.5
Koppel aandrijfmotor S1	Nm	10
Spilopname		BT30
Snelheden	min-1	200 - 4000
Boorcap. in staal S235JR	mm	25
Freescapaciteit vlakfrees	mm	50
Freescapaciteit vingerfrees maximum	mm	25
Verplaatsing X-as	mm	400
Verplaatsing Y-as	mm	210
Verplaatsing Z-as	mm	270
Voeding X, Y en Z as	mm/min	150/100/80
Ijlgang X, Y, Z-as	mm/min	930/580/450
X-as servomotor koppel	Nm	2.2
Y-as servomotor koppel	Nm	2.2
Z-as servomotor koppel	Nm	4.2
Afmetingen tafel	mm	620x180
T-gleuven grootte/aantal/afstand	mm	12/3/50
Maximale belasting	kg	30
Gewicht	kg	200,00
Afmetingen (l x b x h)	mm	914x844x1119
Prijs	€	5.210,00

UNIVERSELE PRECISIE BOORFREESMACHINE MET TANDWIELOVERBRENGING, EN DIGITALE SNELHEIDSWEERGAVE.

Troeven:

- Spilopname **MAS403 BT30**
- Digitale weergave van de spijlsnelheden LED
- De **MH35V met variabele toerentalregeling** via frequentieomvormer
- Eenvoudige mechanische gereedschapswissel d.m.v. tuimelaar
- Boorfreeskop onder hoek verstelbaar +/-60°
- Met gebruiksvriendelijk bedieningspaneel
- Geïntegreerde tapfunctie
- Machine volledig gemonteerd

Kenmerken:

- Uiterst stabiele freeskop
- Precisie afgewerkt
- Hoge rondloopenauwkeurigheid door kegellager, beter dan 0,015 mm gemeten in de spindel
- Machineverlichting
- Mechanische snelwissel systeem, voor het inspannen van houders met aantrekbouten BT30x45°
- Handwiel voor fijne manuele voeding
- Alle geleidingen zijn geslepen en handgeschraapt (olieopvang voor smering)
- De assen zijn uitgerust met hoekcontactlagers, spelingsvrij nastelbaar
- Rech / linkslopend
- Massieve en precieze zwaluwstaartuitvoering met regelbare spie-geleiders op de 3 assen
- Stille krachtige motor
- Grootgedimensioneerde spanhendel voor het krachtig vastzetten van de spindel
- Massieve en precies geslepen kruistafel met T-gleuven en koelmiddelrand
- Metalen zaluwstaartbescherming voor de Z-as
- Tegengewicht voorkomt dat de Z-as zich van positie verplaatst
- Gebruiksvriendelijk bedieningspaneel, met drukcontacten met de vinger is voldoende om de touch functie te activeren, alsook een draaiknop voor het instellen van de boordiepte in mm/inch en het vastleggen van het nulpunt
- Kabels lopen in een kabelgoot van de boorfreeskop naar de kolom
- Met aparte overzichtelijke elektrische kast

Veiligheden:

- Gebruiksvriendelijke bedieningsknopen met aparte start- en stopdrukknop en aparte noodstop
- Nullastspanning
- Degelijke boorafscherming **dubbel venster**, uitgerust met veiligheidsschakelaar
- Vergrendelbare hoofdschakelaar

Standaard geleverd met:

- Bedieningsleutels
- Nederlandstalige handleiding, opschriften, CE - kenmerk, en CE-attest volgens Machine richtlijn 2006/42/CE, en EMC Richtlijn 2014/30/CE.

Tip: Geleverd zonder stekker volgens EN50178. Deze machine is uitgerust met een BT30 spindel, om uw houders te kunnen opspannen, dient u gebruik te maken van aantrekbouten, 790003068 vergeet deze niet bij te bestellen



INFO

Tuimelaar (aantrekbout)

Optie 713353014

Order nr.		713338165	713338170
Orig. nr.		MH35G	MH35V
Spanning	V	3x400	3x400
Vermogen	kW	1.1/1.5	1.5
Boorcap. in staal S235JR	mm	32	32
Maximum freescapaciteit vlakfrees	mm	80	80
Maximum freescapaciteit vingerfrees	mm	28	28
Spilopname		BT30	BT30
Uitlading	mm	215	215
Boordiepte	mm	90	90
Kop zwenkbaar	°	+/-60	+/-60
Aantal snelheden		2 x 6	6 variabel
Spindeltoerental	min-1	220-3100	50-3260
Rijweg X-as	mm	450	450
Rijweg Y-as	mm	200	200
Rijweg Z-as	mm	460	460
Afmetingen tafel (b x d)	mm	750x210	750x210
Afmetingen T-groeven/afstand	mm	12/3/63	12/3/63
Gewicht	kg	316,00	306,00
Afmetingen (l x b x h)	mm	850x1030x1340	850x1030x1340
Prijs	€	4.175,00	4.979,00

UNIVERSELE PRECISIE BOORFREESMACHINE MET TANDWIELOVERBRENGING, EN DIGITALE SNELHEIDSWEEERGAVE.

Troeven:

- Spilopname **MAS403 BT40**
- Digitale weergave van de spilsnelheden LED
- De **MH50V is voorzien van variabele toerentalregeling** via frequentieomvormer
- Eenvoudige mechanische gereedschapswissel d.m.v. tuimelaar
- Boorfreeskop onder hoek verstelbaar 60°
- Met gebruiksvriendelijk bedieningspaneel
- Gemotoriseerde Z verplaatsing
- Geïntegreerde tapfunctie
- Machine volledig gemonteerd

Kenmerken:

- Uiterst stabiele freeskop
- Precisie afgewerkt
- Hoge rondlooptrouwkeurigheid door kegellager, beter dan 0,015 mm gemeten in de spindel
- Machineverlichting
- Mechanische snelwissel systeem, voor het inspannen van houders met aantrekbouten BT40x45°
- Handwiel voor fijne manuele voeding
- Alle geleidingen zijn geslepen en handgeschraapt (olieopvang voor smering)
- De assen zijn uitgerust met hoekcontactlagers, spelingsvrij nastelbaar
- Rech / linkslopend
- Massieve en precieze zwaluwstaartuitvoering met regelbare spie-geleiders op de 3 assen
- Stille krachtige motor
- Grootgedimensioneerde spanhendel voor het krachtig vastzetten van de spindel
- Massieve en precies geslepen kruistafel met T-gleuven en koelmiddelrand
- Metalen zaluwstaartbescherming voor de Z-as
- Tegengewicht voorkomt dat de Z-as zich van positie verplaatst
- Gebruiksvriendelijk bedieningspaneel, met vingervrij te bedienen touchfunctie te activeren, alsook een draaiknop voor het instellen van de boordiepte in mm/inch en het vastleggen van het nulpunt
- Kabels lopen in een kabelgoot van de boorfreeskop naar de kolom
- Met aparte overzichtelijke elektrische kast

Veiligheden:

- Gebruiksvriendelijke bedieningsknoppen met aparte start- en stopdrukknop en aparte noodstop
- Nullastspanning
- Degelijke boorafscherming **dubbel venster**, uitgerust met veiligheidsschakelaar
- Vergrendelbare hoofdschakelaar

Standaard geleverd met:

- Bedieningsleutels
- Nederlandstalige handleiding, opschriften, CE - kenmerk, en CE-attest volgens Machine richtlijn 2006/42/CE, en EMC Richtlijn 2014/30/CE.

Tip: Geleverd zonder stekker volgens EN50178. Deze machine is uitgerust met een BT40 spindel, om uw houders te kunnen opspannen, dient u gebruik te maken van aantrekbouten, 713536332 vergeet deze niet bij te bestellen



MH50G



Gemotoriseerde Z

Optie 713353015

Order nr.		713338180	713338185
Orig. nr.		MH50G	MH50V
Spanning	V	3x400	3x400
Vermogen	kW	1.5/2.2	2.2
Boorcap. in staal S235JR	mm	38	38
Maximum freescapaciteit vlakfrees	mm	80	80
Maximum freescapaciteit vingerfrees	mm	32	32
Spilopname		BT40	BT40
Uitlading	mm	260	260
Boordiepte	mm	115	115
Kop zwenkbaar	°	+/-30	+/-30
Aantal snelheden		2 x 6	6 variabel
Spindeltoerental	min-1	225-3260	50-3260
Rijweg X-as	mm	520	520
Rijweg Y-as	mm	260	260
Rijweg Z-as	mm	465	460
Afmetingen tafel (b x d)	mm	850x240	850x240
Afmetingen T-groeven/afstand	mm	18/3/80	18/3/80
Gewicht	kg	525,00	515,00
Afmetingen (l x b x h)	mm	1210x1020x1645	1210x1020x1645
Prijs	€	6.440,00	6.790,00

INFO

UNIVERSELE PRECISIE BOORFREESMACHINE MET SNAAR/RIEMAANDRIJVING.

Troeven:

- Aansluiting **MK3 met draad M12**
- Snaaraandrijving
- Krachtige motor van 1500 Watt
- Uitstekende prijskwaliteitsverhouding
- Eenvoudig, gemakkelijk en robuust

Geschikt voor:

- Scholen en opleidingcentra, R&D, modelmakers, thuiswerkers en doe-het-zelvers

Bijkomende informatie:

- Boorfreeskop regelbaar in de hoogte, door middel van een brede tandlat op de kolom
- Instelbare boordiepte met schaalverdeling in cm en inch
- Handwiel voor fijne voeding.
- Degelijke hendel voor het vastklemmen van de spindel
- Solide constructie in gietijzer 280 kg
- Dikwandige gietijzeren kolom voor een grote stabiliteit
- Balgbescherming achteraan voor de bescherming van de zwaluwstaartgeleding van de Y as.
- Ster handgreep, uit 3 stukken.
- Blokkering van de bewegingen in de X (langs) en Y (dwars), de verplaatsingen kunnen worden afgelezen op een schaalverdeling.
- Nastelbare spiën op beide assen.
- Massieve geslepen kruistafel, met T gleuven en koelrand.
- Langsverplaatsing voorzien van mechanische eindlopen.

Veiligheden:

- Eenvoudige bediening vooraan met aparte start en stopknop, en afzonderlijke noodstop
- Grote boorfreesafscherming met microscharakelaar
- Nullastspanning
- Snaarafscherming voorzien van microscharakelaar
- Deksel van de snaarafscherming dicht, zodat handen niet bij draaiende stukken kunnen komen
- Vergrendelbare hoofdscharakelaar

Standaard geleverd met:

- Aantrekstang M12
- Bedieningsleutels
- Nederlandstalige handleiding, opschriften, CE - kenmerk, en CE-attest volgens Machine richtlijn 2006/42/CE, en EMC Richtlijn 2014/30/EU



INFO Bekijk het volledige en up-to-date aanbod
Surf naar www.vynckier.biz/freesmachines



Order nr.		713338426	713338425
Orig. nr.		MB3 1X230V	MB3 400V
Spanning	V	1x230	3x400
Vermogen	kW	1.5	1.5
Boorcap. in staal S235JR	mm	32	32
Maximum freescapaciteit vlakfrees	mm	63	63
Maximum freescapaciteit vingerfrees	mm	20	20
Spilopname Morse Konus	MK	3/M12	3/M12
Uitlading	mm	395	395
Boordiepte	mm	120	120
Aantal snelheden		12	12
Spindeltoerental	min-1	100-2080	100-2080
Rijweg X-as	mm	500	500
Rijweg Y-as	mm	175	175
Rijweg Z-as	mm	440	440
Afmetingen tafel (b x d)	mm	730x210	730x210
Afmetingen T-groeven/afstand	mm	14 / 63 (3)	14 / 63 (3)
Diameter kolom	mm	115	115
Gewicht	kg	300,00	300,00
Afmetingen (l x b x h)	mm	950x760x1150	950x760x1150
Prijs	€	2.029,00	2.029,00

UNIVERSELE BOORFREESMACHINE MET TANDWIELOVERBRENGING EN 12 SPILSNELHEDEN.

Troeven:

- Opname **MK4 met draadopname M16**
- Tandwieloverbrenging in een oliebad
- Krachtige tweesnelheid motor 1,1 / 1,5 kW
- Boorfreeskop onder hoek verstelbaar links / rechts
- Geïntegreerde tapfunctie
- Machine volledig gemonteerd

Geschikt voor:

- Werkplaatsen, onderhoudsdiensten, scholen en opleidingcentra

Kenmerken:

- Breed gamma toerentalbereik 95 – 3.200 tpm
- Boorfreeskop is langs beide zijden onder hoek instelbaar +/- 60°, maakt de meeste frees- en boorbewerkingen onder iedere hoek mogelijk
- Boorfreeskop is in de hoogte verstelbaar
- Hoge rondlooptrouwkeurigheid door geslepen spindel
- Snelheden worden vooraan gekozen
- Handwiel voor fijne manuele voeding
- Boordiepte aanslag
- Blokkeren van de spil mogelijk met degelijke spanhendel
- Keuzeschakelaar links - rechtsdraaiend
- Gegoten stervormige handgreep
- Vastzetten van alle rijwegen mogelijk en alle verplaatsingen zijn met een schaal aanduiding uitgerust
- Stabiele en precieze zwaluwstaartuitvoering met regelbare spie-geleiders op de 3 assen
- Massieve en precies geslepen kruistafel met T-gleuven en koelmiddelrand
- Langsverplaatsing voorzien van mechanisch instelbare eindeloop schakelaars

Veiligheden:

- Gebruiksvriendelijke bedieningsknoppen met aparte start- en stopdrukknop en aparte noodstop
- Nullastspanning
- Degelijke boorafscherming, uitgerust met veiligheidsschakelaar

Standaard geleverd met:

- Aantrekstang M16
- Afgeluld met hoogwaardige tandwielolie
- Bedienings sleutels
- Nederlandstalige handleiding, opschriften, CE - kenmerk, en CE-attest volgens Machine richtlijn 2006/42/CE, en EMC Richtlijn 2014/30/EU

Tip: Sokkel niet inbegrepen, vergeet deze niet bij te bestellen, 713353014

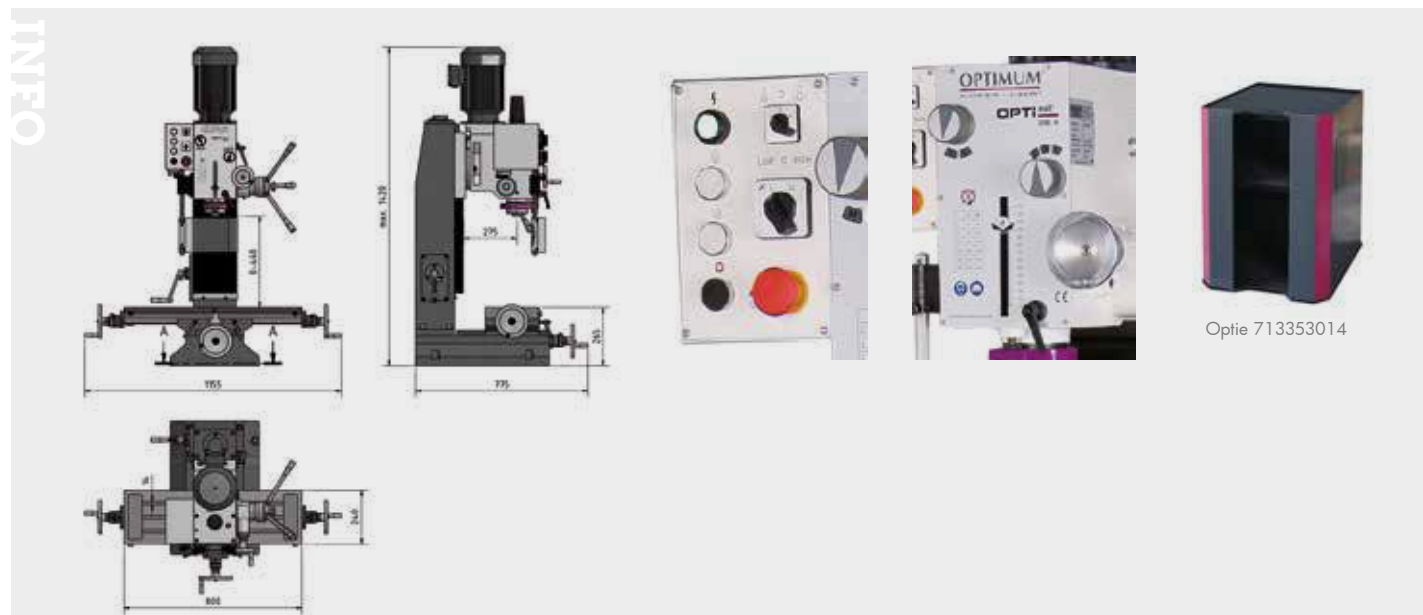

Order nr.		713338450
Orig. nr.		MB4
Spanning	V	3x400
Vermogen	kW	1,1/1,5
Boorcap. in staal S235JR	mm	32
Maximum freescapaciteit vlakfrees	mm	63
Maximum freescapaciteit vingerfrees	mm	28
Spilopname Morse Konus	MK	4/M16
Uitlading	mm	275
Boordiepte	mm	120
Kop zwenkbaar	°	+/-60
Aantal snelheden		2x6
Spindeltoerental	min-1	95-3.200
Rijweg X-as	mm	450
Rijweg Y-as	mm	200
Rijweg Z-as	mm	430
Afmetingen tafel (b x d)	mm	800x240
Afmetingen T-groeven/afstand	mm	14/63/3
Gewicht	kg	320,00
Afmetingen (l x b x h)	mm	760x850x1150
Prijs	€	2.839,00

INFO

UNIVERSELE BOORFREESMACHINE MET BOORVOEDING, DIGITALE AFLEZING, ONDERSTEL EN AUTOMATISCHE LANGSVOEDING.

Troeven:

- Opname **MK4/M16**
- Tandwieloverbrenging in een oliebad
- Krachtige tweesnelheid **motor 1,1 / 1,5 kW - 3x400V**
- Digitale aflezing op 3 assen
- Automatische mechanische boorvoedingen
- Gesloten koelvloeistofsysteem met koelpomp
- Automatische elektronische langsvoeding
- Inclusief **onderstel**

Geschikt voor:

- Werkplaatsen, onderhoudsdiensten, scholen en opleidingcentra

Kenmerken:

- Boorfreeskop is langs beide zijden onder hoek instelbaar +/- 60°, maakt de meeste frees- en boorbewerkingen onder iedere hoek mogelijk
- Gemotoriseerde Z hoogteverplaatsing van de boorfreeskop
- Hoge rondlooptrouwkeurigheid door geslepen spindel
- Geïntegreerde bediening met aparte start/stop drukknop en aparte noodstop, links-rechtsdraaiend, koeling aan-uit, tapfunctie en digitale aflezing op 3 assen.
- Boorvoeding d.m.v. inschakelen handgreep
- Robuuste gietijzeren onderstel
- Vastzetten van alle rijwegen mogelijk en alle verplaatsingen zijn met een schaal aanduiding uitgerust
- Stabiele en precieze zwaluwstaartuitvoering met regelbare spiegeleiders op de 3 assen
- Massieve en precies geslepen kruistafel met T-gleuven en koelmiddelrand
- Langsverplaatsing voorzien van mechanische instelbare eindeloop schakelaars

Veiligheden:

- Gebruiksvriendelijke bedieningsknoppen met aparte start- en stopdrukknop en aparte noodstop
- Nullastspanning
- Degelijke boorafscherming, uitgerust met veiligheidsschakelaar
- Vergrendelbare hoofdschakelaar

Standaard geleverd met:

- Aantrekstang M16
- Bedieningsleutels
- Nederlandstalige handleiding, opschriften, CE - kenmerk, en CE-attest volgens Machine richtlijn 2006/42/CE, en EMC Richtlijn 2014/30/CE

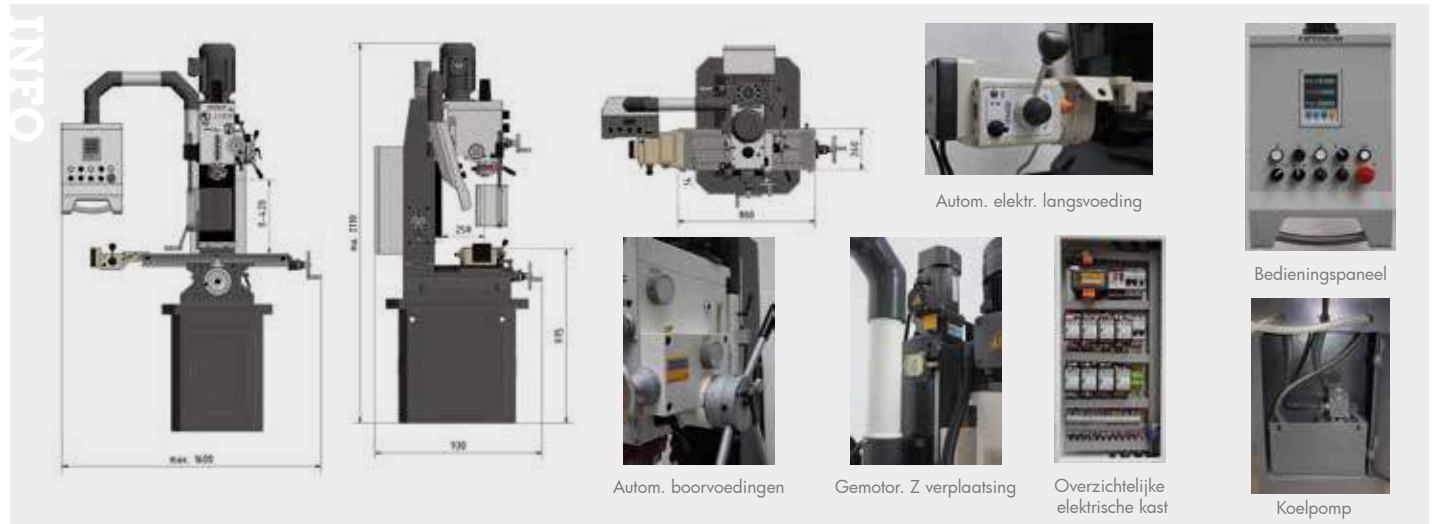

Order nr.		713338460
Orig. nr.		MB4P
Spanning	V	3x400
Vermogen	kW	1,1/1,5
Maximum freescapaciteit vlakfrees	mm	63
Maximum freescapaciteit vingerfrees	mm	28
Spilopname Morse Konus	MK	4/M16
Uitlading	mm	280
Boordiepte	mm	120
Kop zwenkbaar	°	+/-60
Aantal snelheden		2x6
Boorcapaciteit bij continu gebruik S235JR	mm	28
Spindeltoerental	min-1	95-3200
Rijweg X-as automatisch	mm	480
Rijweg Y-as	mm	230
Rijweg Z-as	mm	350
Afmetingen tafel (b x d)	mm	800x240
Afmetingen T-groeven/afstand	mm	14/80/3
Boorcap. in staal S235JR	mm	32
Gewicht	kg	515,00
Afmetingen (l x b x h)	mm	1000x1300x2220
Prijs	€	6.550,00

UNIVERSELE BOORFREESMACHINE MET BOORVOEDING, DIGITALE AFLEZING, ONDERSTEL EN AUTOMATISCHE LANGSVOEDING. TRAPLOOS REGELBARE TOERENTALREGELING.

Troeven:

- Opname **MK4/M16**
- Tandwieloverbrenging in een oliebad
- Stille krachtige **elektromotor 1,5 kW - 3x400V**
- Digitale aflezing op 3 assen
- Automatische mechanische boorvoedingen
- Met **traploos regelbare toerentalregeling - Vario**
- Gesloten koelvloeistofsysteem met koelpomp
- Automatische elektronische langsvoeding
- Inclusief **onderstel**

Geschikt voor:

- Werkplaatsen, onderhoudsdiensten, scholen en opleidingcentra

Kenmerken:

- Boorfreeskop is langs beide zijden onder hoek instelbaar +/- 60°, maakt de meeste frees- en boorbewerkingen onder iedere hoek mogelijk
- Gemotoriseerde Z hoogteverplaatsing van de boorfreeskop
- Hoge rondloopnauwkeurigheid door geslepen spindel
- Geïntegreerde bediening met aparte start/stop drukknop en aparte noodstop, links-rechtsdraaiend, koeling aan-uit, tapfunctie en digitale aflezing op 3 assen. Weergave spijlsnelheden
- Boorvoeding d.m.v. inschakelen handgreep
- Robuuste gietijzeren onderstel
- Vastzetten van alle rijwegen mogelijk en alle verplaatsingen zijn met een schaal aanduiding uitgerust
- Stabiele en precieze zwaluwstaartuitvoering met regelbare spie-geleiders op de 3 assen
- Massieve en precies geslepen kruistafel met T-gleuven en koelmiddelrand
- Langsverplaatsing voorzien van mechanische instelbare eindeloop schakelaars

Veiligheden:

- Gebruiksvriendelijke bedieningsknoppen met aparte start- en stopdrukknop en aparte noodstop
- Nullastspanning
- Degelijke boorafscherming, uitgerust met veiligheidsschakelaar
- Vergrendelbare hoofdschakelaar

Standaard geleverd met:

- Aantrekstang M16
- Bedieningsleutels
- Nederlandstalige handleiding, opschriften, CE - kenmerk, en CE-attest volgens Machine richtlijn 2006/42/CE, en EMC Richtlijn 2014/30/CE



NEW

01 MACHINES

02 AUTO

03 WORKSHOP

Hoe kies ik de geschikte boor-freesmachine?

INFO

https://www.vynckier.biz/freesmachines

Boor-freesmachines: veelzijdig & compact

De boor-freesmachines van Optimum zijn veelzijdige machines en helpen je zowel bij je boorwerk als je freeswerk, terwijl ze slechts de plaats innemen van 1 machine.

Heb je ploechgetrek in je stallen? Wil je zowel leren als frezen? Kies voor één van onze boor-freescombinatiemachines!

Surf naar www.vynckier.biz/freesmachines



04 EQUIPMENT

Order nr.		713338466
Orig. nr.		MB4PV 400V
Spanning	V	3x400
Vermogen	kW	1,5
Boorcap. in staal S235JR	mm	24
Maximum freescapaciteit vlakfrees	mm	63
Maximum freescapaciteit vingerfrees	mm	25
Spilopname Morse Konus	MK	4/M16
Uitlading	mm	280
Boordiepte	mm	120
Kop zwenkbaar	°	+/- 60
Aantal snelheden		2
Spindeltoerental	min-1	60 - 2760
Rijweg X-as automatisch	mm	480
Rijweg X-as	mm	560
Rijweg Y-as	mm	195
Rijweg Z-as	mm	350
Afmetingen tafel (b x d)	mm	800 x 240
Afmetingen T-groeven/afstand	mm	14/80/3
Gewicht	kg	495,00
Afmetingen (l x b x h)	mm	1000x1300x2220
Prijs	€	7.690,00

05 TOOLS

ACCESSOIRES FREESMACHINES

× Aanbevolen × Aanbevolen onder voorwaarden

Spindelkonus	Ordernummer	BF 16	MH 20	MH 22	MH 25SV	MB 4/P	MB 4PV	MH 35G	MH 50G	MT 50	MF 4-B	MF 2V	MF 4V	MT 60	MT 130S	MT 230S	MT 8
		MK2	MK2	BT20	BT30	MK4	MK4	BT30	BT40	ISO40	ISO40	ISO40	ISO40	ISO40	ISO40	ISO50	ISO40
Starterset	BT 20			×													
	BT 30				×			×									
	BT 40								×		×		×	×	×		×
Snelspan boorkop	B16	×			×	×	×	×			×	×	×	×	×	×	×
Morse konus	ISO50	713352067														×	×
Monoblock boorkop	MK 2	713050571/2		×													
	MK 3	713050573															
	MK 4	713050574				×	×										
Verlenghulzen	MK 2 - MK 3	713050667	×	×													
	MK 3 - MK 4	713050668															
Boorkopstaart	MK 2	713050670	×	×													
	MK 3	713350303															
	MK 4	713350304				×	×										
	ISO 30	713352069			×			×									
Opnamedoorn	ISO 40	713352070							×	×	×	×	×	×	×		×
	MK 2	713352102	×	×													
	SK50	713352066														×	×
Adapter	ISO 30	713352068															
Reductiehulzen	MK 3 - MK 2	713350313															
	MK 4 - MK 3	713350314				×	×										
Schachtfrezenet HSS	12-teilig	713352113	×	×	×	×	×	×	×	×	×	×	×	×	×	×	×
	20-teilig	713386200			×	×	×	×	×	×	×	×	×	×	×	×	×
Frezenet	Hartmetaal	713352118			×			×	×	×	×	×	×	×	×	×	×
	Radius	713352116	×		×	×	×	×	×	×	×	×	×	×	×	×	×
MK borensset	MK 2	713051002			×			×	×			×	×		×		
	MK 3	713051003				×	×		×			×	×		×		
Trildempers	SE1	713381012	×	×	×	×	×	×	×								
	SE2	713381016								×	×	×	×	×	×	×	
	SE3	713381018															×
Kopiëer- & vlakfrees	MK 2/M10	713350212	×	×													
	MK 3/M12	713350213															
	MK 4/M16	713350214				×	×										
Aantrekbouten	BT 30	713350203			×			×									
	BT 30	713536302			×			×									
Kopiëer- & vlakfrees	BT 40	713350204															
Aantrekbouten	BT40	713536332															
Kopiëer- & vlakfrees	ISO 30	713350215															
	ISO 40	713350216							×	×		×	×	×	×		×
	ISO 30	713352127															
Kotterkopset	ISO 40	713352128								×	×	×	×	×	×		×
	ISO 50	713352129														×	×
	MK 3	713352083															
Uitboorkop	MK 4	713352084				×	×										
	90°	713385052			×	×	×	×	×	×	×	×	×	×	×	×	×
Spantanghoudersset	MK 2/ER25	713352052	×														
	MK 2/ER32	713352053	×														
	MK 3/ER32	713352093															
	MK 4/M16	713352094				×	×										
	ISO 30	713352054						×									
Spantanghouder	ISO 40	713352056							×	×	×	×	×	×	×		×
	ISO 50	713352065														×	×
	ISO 30	713352046						×									
Spantangenset	ER 25	713441109	×														
	ER 32	713441122				×	×				×	×	×	×	×	×	×
Directe spantangen	MK 2 direkt	713351980	×	×													

	Ordernummer	BF 16	MH 20	MH 22	MH 25SV	MB 4/P	MB 4PV	MH 35G	MH 50G	MT 50	MF 4-B	MF 2V	MF 4V	MT 60	MT 130S	MT 230S	MT 8	
		MK2	MK2	BT20	BT30	MK4	MK4	BT30	BT40	ISO40	ISO40	ISO40	ISO40	ISO40	ISO40	ISO50	ISO40	ISO50
Spindelkonus	SPW 8	713352015	x	x	x													
	SPW 10	713352016				x			x									
	SPW 12	713352017																
	SPW 14	713352018					x	x										
	SPW 16	713352019								x								x
Moeren	M 8 -10mm	713353020	x															
	M10 -12mm	713353022		x	x	x			x									
	M12 -14mm	713353025						x	x						x	x	x	
	M14 -16mm	713353026									x	x	x	x				
	M16 -18mm	713353028								x								x
Verdeeltafel	RTE 165	713356365				x	x	x	x	x	x	x	x	x	x	x	x	x
	RTU 165	713354165					x	x	x	x	x	x	x	x	x	x	x	x
Draaitafel	RT 100	713356110	x	x	x	x	x	x	x	x	x	x	x	x	x	x	x	x
	RT 150	713356150			x	x	x	x	x	x	x	x	x	x	x	x	x	x
	RT 200	713356200											x	x	x	x	x	x
Gereedschapsaan trekker	ISO 30	713352393																
	ISO 40	713352394								x	x		x	x				
Hoekplaat	WP30	713352195	x	x	x	x	x	x	x	x	x	x	x	x	x	x	x	x
Tapapparaat	M5-M12	713352042	x	x	x	x	x	x	x	x	x	x	x	x	x	x	x	x
Verdeelkop	TA 125	713356125	x	x	x	x	x	x	x	x	x	x	x	x	x	x	x	x
Tafelvoeding	V 99	713352021		x	x			x	x	x								
	V 250	713352029									x	x	x	x	x	x		
Onderlegplaten		713354001	x	x	x	x	x	x	x	x	x	x	x	x	x	x	x	x
Koelpompset	230 V	713351999	x	x	x	x		x	x	x								
Meetstandaard	KMS2	713356660	x	x	x	x	x	x	x		x							
Vernevelapparaat	MMC1	713356663	x	x	x	x	x	x	x		x							
Kantentaster		713351171	x				x	x	x	x	x	x	x	x	x	x	x	x
Neerhouder	14 mm	713352031						x	x					x	x	x		
	18 mm	713352032																x
Freesklem FMS	100	713354100	x	x	x	x	x	x		x								
	125	713354125						x	x	x		x						
	150	713354150											x	x	x			
	200	713354200															x	x
Freesklem FMSN	100	713354110		x	x	x				x								
	125	713354120						x	x	x		x						
	150	713354130											x	x	x			x
Freesklem HMS	100	713355100						x	x	x								
	125	713355127										x	x	x	x	x		
	150	713355150																x
	200	713355200																x
Tweeassige machineklem ZAS	75	713354170	x	x	x	x												
Drieassige machineklem DAS	100	713355500	x	x	x	x												
Drieassige machineklem MV3	75	713354175	x	x	x	x												
	125	713354178	x	x	x	x		x	x									
Freesklem HCV	105	713536210											x	x	x	x	x	x
	125	713536214											x	x	x	x	x	x



01 MACHINES

02 AUTO

03 WORKSHOP

04 EQUIPMENT

05 TOOLS

UNIVERSELE FREESMACHINE MET HORIZONTALE EN VERTICALE SPINDEL MET DIGITALE UITLEZING GEMONTEERD OP 3 ASSEN

Troeven:

- Met **verticale als horizontale** freesspil opname **DIN2080 ISO40**
- Tandwieloverbrenging (verticale freesspil)
- Automatische mechanische langvoeding
- Digitale aflezing DPA2000 op 3 assen
- Met **langsverplaatsing van 770 mm**
- Gesloten koelvloeistofsysteem

Geschikt voor:

- Werkplaatsen, montagebedrijven, onderhoudsdiensten, scholen, opleidingcentra

Kenmerken:

- Zware, massieve uitvoering (900 kg)
- Krachtige motoren op de horizontale en verticale spindels
- Freeskop is langs beide zijden onder hoek instelbaar +/- 90°, maakt de meeste freesbewerkingen onder iedere hoek mogelijk
- Bediening en digitale uitlezing verwerkt in één paneel op pendelarm, met aparte start/stop drukknop en aparte noodstop, met keuzeschakelaar links - rechtsdraaiend
- Stervormige handgreep met ijzeren handvatten
- Vastzetten van alle rijwegen mogelijk en alle verplaatsingen zijn met een schaal aanduiding uitgerust
- Handwiel voor fijne manuele voeding
- Stabiele en precieze zwaluwstaartuitvoering met regelbare spie-geleiders op de 3 assen
- Massieve en precies geslepen kruistafel met T-gleuven en koelmiddelrand.
- Langsverplaatsing voorzien van mechanisch instelbare eindloop schakelaars
- Machineverlichting LED

Veiligheden:

- Gebruiksvriendelijke bedieningsknoppen met aparte start- en stopdrukknop; aparte noodstop
- Nullastspanning en vergenelbare hoofdschakelaar
- Degelijke boorafscherming, uitgerust met veiligheidsschakelaar, bij het openen valt de machine stil
- Verwijderbare tafelflitscherming, voorpaneel openklapbaar
- Veiligheidshandwiel op de automatische langsverplaatsing

Standaard geleverd met:

- Aantrekstang M16 en bedieningsleutels
- Kegeldoorn ISO40 - B18, tandkransboorkop met sleutel B18 - 1-16 mm
- Reductiehuls ISO40 - MK3, reductiehuls ISO40 - MK2
- Freesdoorn ISO40 ø 22, freesdoorn ISO40 ø 27
- Nederlandstalige handleiding, opschriften, CE - kenmerk, en CE-attest volgens Machine richtlijn 2006/42/CE, en EMC Richtlijn 2014/30/CE

Tip: Installatie, ingebruikname en scholing door gekwalificeerde technici op aanvraag



Horizontale spindel

Pendelarm links / rechts

Mechanische tafelvoeding X

Tafelflitscherming

Order nr.		713336006
Orig. nr.		MT50L
Spanning	V	3x400
Gezamenlijk vermogen	kW	4.5
Vermogen verticale spindel	kW	1,1 / 2,2
Vermogen horizontale spindel	kW	1.5
Vermogen voedingsmotor	kW	0,37
Vermogen koelpomp	W	40
Boorcap. in staal S235JR	mm	30
Freescapaciteit vingerfrees maximum	mm	30
Freescapaciteit vlakfrees maximum	mm	100
Spilopname DIN2080	ISO	40
Freeskop draaibaar	°	90
Spilverplaatsing	mm	120
Aantal verticale spiltoeren		8
Verticale spindeltoeren	min-1	115-1750
Uitlading verticaal	mm	240 - 650
Horizontale spilopname	ISO	40
Aantal horizontale spiltoeren		9
Horizontale spindeltoeren	min-1	58 - 1355
Uitlading horizontaal	mm	0 - 185
Rijweg X-as manueel	mm	770
Rijweg Y-as manueel	mm	200
Rijweg Z-as manueel	mm	340
Rijweg X-as automatisch	mm	770
Aantal voedingen		8
Tafelvoeding X as	mm/min	24 - 720
Horizontale tafel l x b	mm	1200 x 200
Maximum belastbaar gewicht	kg	160
Gewicht	kg	950,00
Afmetingen (l x b x h)	mm	1250x1150x2250
Prijs	€	10.390,00

TORENFREESMACHINE MET HORIZONTALE EN VERTICALE SPINDEL MET DIGITALE UITLEZING DPA21 GEMONTEERD OP 3 ASSEN.

Troeven:

- Met **verticale als horizontale** freesspil opname **DIN2080 ISO40**
- Tandwieloverbrenging (verticale freesspil)
- Met **mechanische automatische boorroedingen**
- Automatische mechanische langsvoeding
- Digitale aflezing DPA21 op 3 assen
- Gesloten koelvloeistofsysteem

Geschikt voor:

- Werkplaatsen, montagebedrijven, onderhoudsdiensten, scholen, opleidingscentra

Kenmerken:

- Zware, massieve uitvoering (1300 kg)
- Krachtige motoren op de horizontale en verticale spindels
- Freeskop is langs beide zijden onder hoek instelbaar +/- 90°, maakt de meeste freesbewerkingen onder iedere hoek mogelijk
- Bediening en digitale uitlezing verwerkt in één paneel op pendelarm, met aparte start/stop drukknop en aparte noodstop, met keuzeschakelaar links - rechtsdraaiend
- Stervormige handgreep met ijzere handvatten
- Vastzetten van alle rijwegen mogelijk en alle verplaatsingen zijn met een schaal aanduiding uitgerust
- Handwiel voor fijne manuele voeding
- Stabiele en precieze zwaluwstaartuitvoering met regelbare spie-geleiders op de 3 assen
- Massieve en precies geslepen kruistafel met T-gleuven en koelmiddelrand.
- Langsverplaatsing voorzien van mechanisch instelbare eindeloop schakelaars
- Machineverlichting LED

Veiligheden:

- Gebruiksvriendelijke bedieningsknoppen met aparte start- en stopdrukknop en aparte noodstop
- Nullastspanning en vergendelbare hoofdschakelaar
- Degelijke freesspilscherming dubbel venster, uitgerust met veiligheidsschakelaar, bij het openen valt de machine stil
- Veiligheidshandwiel op de automatische langsverplaatsing

Standaard geleverd met:

- Aantrekstang M16 en bedieningsleutels
- Kegeldoorn ISO40 - B18 en tandkransboorkop met sleutel B18 - 3-16 mm
- Reductiehuls ISO40 - MK3, reductiehuls MK3 - MK2
- Freesdoorn ISO40
- Nederlandstalige handleiding, opschriften, CE - kenmerk, en CE-attest volgens Machine richtlijn 2006/42/CE, en EMC Richtlijn 2014/30/EU

Tip: Installatie, ingebruikname en scholing door gekwalificeerde technici op aanvraag



DPA21 / boorroedingen

Horizontale spindel

Mechanische tafervoeding X

Order nr.	713336090	
Orig. nr.	MT60	
Spanning	V	3x400
Gezamenlijk vermogen	kW	5
Vermogen verticale spindel	kW	2.2
Vermogen horizontale spindel	kW	2.2
Vermogen koelpomp	W	40
Boorcap. in staal S235JR	mm	30
Freescapaciteit vingerfrees maximum	mm	25
Freescapaciteit vlakfrees maximum	mm	100
Spilopname DIN2080	ISO	40 DIN2080
Aantrekstang	M16	
Freeskop draaibaar	°	90
Diameter spindel	mm	90
Spilverplaatsing	mm	120
Boorroeding	mm/omw	0,008 - 0.25 (3)
Aantal verticale spiltoeren	8	
Verticale spindeltoeren	min-1	90-2.000
Uitlading verticaal	mm	220-600
Horizontale spilopname	ISO	40 DIN2080
Aantal horizontale spiltoeren	9	
Horizontale spindeltoeren	min-1	40-1.300
Uitlading horizontaal	mm	35-370
Rijweg X-as manueel	mm	750
Rijweg Y-as manueel	mm	230
Rijweg Z-as manueel	mm	360
Rijweg X-as automatisch	mm	680
Horizontale tafel l x b	mm	1.270x280
Maximum belastbaar gewicht	kg	150
Afstand verticale spindel-kruistafel	mm	125-465
Gewicht	kg	1300,00
Afmetingen (l x b x h)	mm	1580x1450x2150
Prijs	€	13.280,00

INFO

STABIELE TORENFREESMACHINE MET MECHANISCHE TRAPLOOS REGELBARE TOERENTALREGELING VOOR DE PROFESSIONELE GEBRUIKER.

Troeven:

- Met **mechanische variabele toerentalregeling** van 60 tot 4.200 tpm
- Geïntegreerde bedieningsbord met digitale aflezing DPA2000 op 3 assen met glaslinalien op pendelarm
- Spilneus **DIN2080 ISO40**
- Elektronische automatische langs- en dwarsvoeding
- Gemotoriseerde Z verplaatsing
- Automatische mechanische boorvoedingen

Geschikt voor:

- Professionele gebruiker, onderhoudswerkplaatsen, scholen en opleidingscentra
- Diverse soorten materialen van roest vrij staal tot aluminium

Kenmerken:

- Hoge rondloop nauwkeurigheid door precisie kogellagers beter dan 0,01 mm
- Zware, massieve uitvoering uit hoogwaardig Meehanite gietijzer
- Alle assen (X, Y en Z) zijn precisie geslepen, stabiele blokgeleiding op de Y-as
- Centrale smering van de geleidingen
- Stabiele kruistafel met geslepen T-gleuven en voorzien van een koelrand.
- Met boordiepte aanslag, afleesbaar langs de voorzijde en met mm schaalverdeling
- Spil is eveneens voorzien van een rem
- Freeskop is links/rechts onder hoek verstelbaar en is ook naar voren en naar achteren kantelbaar
- Massieve freesram kan eveneens naar voren en naar achteren zich verplaatsen
- Ergonomisch, zwenkbaar en gebruiksvriendelijk bedieningspaneel op pendelarm
- Keuzeschakelaar links - rechtsdraaiend
- Gesloten koelvoelstofsysteem met koelpomp, degelijke spanen opvangbak

Veiligheden:

- Gebruiksvriendelijke bedieningsknoppen met aparte start- en stopdrukknop en aparte noodstop
- Nullastspanning en vergendelbare hoofdschakelaar
- Degelijke boorafscherming, uitgerust met veiligheidsschakelaar, bij het openen valt de machine stil
- Veiligheidshandwielen op alle verplaatsingen

Standaard geleverd met:

- Aantrekstang M16 en bedienings sleutels
- Nederlandstalige handleiding, opschriften, CE - kenmerk, en CE-attest volgens Machine richtlijn 2006/42/CE, en EMC Richtlijn 2014/30/EU

Tip: Installatie, ingebruikname en scholing door gekwalificeerde technici op aanvraag



Technische afmetingen MF4-B

Order nr.		713348340
Orig. nr.		MF4-B
Spanning	V	3x400
Gezamenlijk vermogen	kW	3
Vermogen verticale spindel	kW	2.2
Vermogen koelpomp	W	90
Boorcap. in staal S235JR	mm	24
Freescapaciteit vingerfrees maximum	mm	25
Freescapaciteit vlakfrees maximum	mm	76
Spilopname DIN2080	ISO	40 DIN2080
Aantrekstang		M16
Freeskop draaibaar	°	90
Freeskop zwenkbaar	°	45
Diameter spindel	mm	86
Spilverplaatsing	mm	127
Boorvoeding	mm/omw	0.04/0.08/0.15
Verticale spindeltoeren	min-1	60-4.200
Uitlading verticaal	mm	0-420
Verplaatsing ram	mm	470
Rijweg X-as manueel	mm	820
Rijweg Y-as manueel	mm	410
Rijweg Z-as manueel	mm	400
Rijweg X-as automatisch	mm	740
Rijweg Y-as automatisch	mm	330
Rijweg Z-as automatisch	mm	320
Horizontale tafel l x b	mm	1.370x254
Maximum belastbaar gewicht	kg	300
Afstand verticale spindel-kruistafel	mm	405
Gewicht	kg	1200,00
Afmetingen (l x b x h)	mm	2400x2160x2300
Prijs	€	12.660,00

STABIELE TORENFREESMACHINES MET FREQUENTIESTURING "MADE IN EU" VOOR DE PROFESSIONELE GEBRUIKER EN ALGEMENE INDUSTRIE.

Troeven:

- Met **variabele toerentalregeling met inverter en potentiometer**
- Breed gamma spijnsnelheden van 9 tot 6.750 tpm
- Geïntegreerde bedieningsbord met digitale aflezing DPA21 op 3 assen met glaslinialen op pendelarm
- Nu met **velengde langsverplaatsing 930 mm**
- Elektronische automatische langs- en dwarsvoeding
- Gemotoriseerde Z verplaatsing
- Pneumatische gereedschapsaantrekker
- Automatische mechanische boorvoedingen

Geschikt voor:

- Professionele gebruiker en algemene industrie, onderhoudswerkplaatsen, matrijzenmakers, scholen, opleidingscentra
- Diverse soorten materialen van roest vrij staal tot aluminium

Kenmerken:

- Hoge rondloop nauwkeurigheid door precisie kogellagers beter dan 0,01 mm
- Zware, massieve uitvoering uit hoogwaardig Meehanite gietijzer
- Alle assen (X, Y en Z) zijn precisie geslepen
- Stabiele blokgeleiding op de Y-as
- Geleidingen zijn belegd met **TURCITE B**, antiwrijvingslaag
- Met **grote verplaatsing van 400 mm in de Y as.**
- Centrale smering van de geleidingen
- Stabiele kruistafel met geslepen T-gleuven en voorzien van een koelrand.
- Met boordiepte aanslag, afleesbaar langs de voorzijde en met mm schaalverdeling
- Spil is eveneens voorzien van een rem
- Freeskop is links/rechts onder hoek verstelbaar en is ook naar voren en naar achteren kantelbaar
- Massieve freesram kan eveneens naar voren en naar achteren zich verplaatsen
- Degelijke rubberen afscherming voor de zwaluwstaartgeleidingen
- Ergonomisch, zwenkbaar en gebruiksvriendelijk bedieningspaneel op pendelarm
- Keuzeschakelaar links - rechtsdraaiend
- Gesloten koelvloeistofsysteem met koelpomp, degelijke spanen opvangbak

Veiligheden:

- Gebruiksvriendelijke bedieningsknoppen met aparte start- en stopdrukknop; aparte noodstop
- Nullastspanning en vergenelbare hoofdschakelaar
- Degelijke boorafscherming, uitgerust met veiligheidsschakelaar, bij het openen valt de machine stil
- Veiligheidshandwielen op alle verplaatsingen

Standaard geleverd met:

- Aantrekstang M16 en bedieningsleutels
- Nederlandstalige handleiding, opschriften, CE - kenmerk, en CE-attest volgens Machine richtlijn 2006/42/CE, en EMC Richtlijn 2014/30/EU

Tip: Installatie, ingebruikname en scholing door gekwalificeerde technici op aanvraag



Order nr.		713336050
Orig. nr.		MF4V
Spanning	V	3x400
Vermogen verticale spindel	kW	3.75
Vermogen voedingsmotor	kW	0,09
Persluchtaansluiting	bar	6
Boorcap. in staal S235JR	mm	32
Freescapaciteit vingerfrees maximum	mm	20
Freescapaciteit vlakfrees maximum	mm	100
Spilopname DIN2080	ISO	40 DIN2080
Aantrekstang		Pneumatisch
Freeskop draaibaar	°	90
Freeskop zwenkbaar	°	45
Diameter spindel	mm	105
Spilverplaatsing	mm	127
Boorvoeding	mm/omw	0,04/0,08/0,15
Aantal verticale spiltieren		8 Vario
Verticale spindeltoeren	min-1	9 - 6.750
Uitlading verticaal	mm	200-680
Rijweg X-as automatisch	mm	930
Rijweg Y-as automatisch	mm	400
Rijweg Z-as automatisch	mm	406
Tafelvoeding X as	mm/min	4-160
Tafelvoeding Y-as	mm/min	4-160
lijlgang X as	mm/min	160
lijlgang Y as	mm/min	160
Horizontale tafel l x b	mm	1370x254
Maximum belastbaar gewicht	kg	275
Afstand verticale spindel-kruistafel	mm	40-446
Gewicht	kg	1150,00
Afmetingen (l x b x h)	mm	1500x1450x2200
Prijs	€	19.890,00

UNIVERSELE FREESMACHINE MET FREESKOP TYPE HURON, 3 AUTOMATISCHE VOEDINGEN MET SERVOMOTOR EN DIGITALE AFLEZING DPA21 OP 3 ASSEN.

Troeven:

- Speciale freeskop type Huron over 2 draaiassen, **360°**, **opname ISO40**
- Geïntegreerd bedieningsbord met digitale aflezing DPA21 op 3 assen met glasnialen op pendelarm
- Automatische **traploos regelbare voedingen op X, Y en Z via servomotor**
- Ophanging voor een horizontale freespositie met freesas(freeskop dient niet verwijderd te worden)
- Gesloten koelvloeistofsysteem

Geschiedt voor:

- Betere werkplaatsen, montagebedrijven, onderhoudsdiensten, scholen, opleidingcentra

Kenmerken:

- Zware, massieve uitvoering uit hoogwaardig Meehanite gietijzer
- Alle blokgeleidingen zijn gehard en geslepen en voorzien van regelbare afstelspieën
- Centrale smering van de geleidingen
- Geïntegreerd Optimum bedieningspaneel, ergonomisch, zwenkbaar en gebruiksvriendelijk op pendelarm
- Keuzeschakelaar links - rechtsdraaiend
- Massieve kruistafel, precies geslepen bovenvlak, groot gedimensioneerd en voorzien van T-gleuven
- Groot gedimensioneerde inklapbare veiligheidshandwielen met mm schaalverdeling
- Eenvoudige bediening van de snelheden op de ram door drie schakelhendels
- Gesloten koelvloeistofsysteem met koelpomp
- Optimum LED machineverlichting
- Degelijke spanen opvangbak
- Met digitale uitlezing DPA21 op 3 assen gemonteerd
 - Gebruiksvriendelijk membraan toetsenbord, spatwaterdicht, gesloten en glansvrij
 - Meegeleverde sensor voor de detectie van spindeltoerentallen
 - Zeer hoge arbeidsnauwkeurigheid
 - Aanzienlijke vermindering van de productie tijd
 - Verminderde foutenpercentage
 - Display: X, Y, Z as met 8 LED cijfers (eerste cijfer tekent)
- Op aanvraag leverbaar in 3x220V/50 Hz en 3x440V/60Hz

Veiligheden:

- Gebruiksvriendelijke bedieningsknoppen met aparte start- en stopdrukknop en aparte noodstop
- Nullastspanning
- Degelijke boorafscherming, uitgerust met veiligheidsschakelaar, bij het openen valt de machine stil
- Veiligheidshandwielen op alle assen
- Vergenelbare hoofdschakelaar

Standaard geleverd met:

- Aantrekstang M16
- Freesas ISO40 ø 27 mm
- Vlakfreeshouder ISO40 / ø 27 mm
- Bedieningsleutels
- Nederlandstalige handleiding, opschriften, CE - kenmerk, en CE-attest volgens Machine richtlijn 2006/42/CE, en EMC Richtlijn 2014/30/EU

Tip: Installatie, ingebruikname en scholing door gekwalificeerde technici op aanvraag.



INFO Bekijk het volledige en up-to-date aanbod
Surf naar www.vynckier.biz/freesmachines

Order nr.		713344110 [®]
Orig. nr.		MT130S
Spanning	V	3x400
Vermogen verticale spindel	kW	3
Vermogen voedingsmotor	kW	3
Vermogen koelpomp	W	60
Boorcap. in staal S235JR	mm	20
Freescapaciteit vingerfrees maximum	mm	16
Freescapaciteit vlakfrees maximum	mm	100
Spilopname DIN2080	ISO	40 DIN2080
Aantrekstang		M16
Freeskop draaibaar	°	360
Aantal verticale spiltoeren		11
Verticale spindeltoeren	min-1	45-1.660
Verplaatsing ram	mm	400
Rijweg X-as manueel	mm	720
Rijweg Y-as manueel	mm	300
Rijweg Z-as manueel	mm	400
Tafelvoeding X as	mm/min	30-830
Tafelvoeding Y-as	mm/min	30-830
Tafelvoeding Z-as	mm/min	23-625
lijlgang X as	mm/min	1335
lijlgang Y as	mm/min	1335
lijlgang Z as	mm/min	1000
Horizontale tafel l x b	mm	1.270x300
Maximum belastbaar gewicht	kg	200
T-gleuven grootte/afstand/aantal	mm	14/80/3
Gewicht	kg	1450,00
Afmetingen (l x b x h)	mm	1760x1550x1700
Prijs	€	16.430,00

UNIVERSELE FREESMACHINE MET FREESKOP TYPE HURON, 3 AUTOMATISCHE VOEDINGEN MET SERVOMOTOR EN DIGITALE AFLEZING DPA21 OP 3 ASSEN.

Troeven:

- Speciale freeskop type Huron over 2 draaiassen, 360°, opname ISO50
- Volwaardige **horizontale freesspindel ISO50**
- Automatische traploos regelbare voedingen op X, Y en Z **via servomotor**
- Met een **langsverplaatsing 1.300 mm**
- Krachtige spilmotoren
- Digitale aflezing DPA21 op de 3 assen

Kenmerken:

- Zware, massieve uitvoering uit hoogwaardig Meehanite gietijzere
- De Y en Z blokgeleidingen, X zwaluwstaartgeleiding zijn gehard en geslepen en voorzien van regelbare afstelspieën
- Centrale smering van de geleidingen
- Massieve kruistafel, precies geslepen bovenvlak, groot gedimensioneerd en voorzien van T-gleuven
- Tafel is verdraaibaar onder 35°
- Groot gedimensioneerde handwielen met mm schaalverdeling
- Ophanging voor een horizontale freespositie met freesas
- Eenvoudige bediening van de verticale spilsnelheden op de ram door drie schakelhendels, alsook drie schakelhendels op de machine voor de horizontale spilsnelheden
- Links – rechtsloop
- Ergonomisch, zwenkbaar en gebruiksvriendelijk bedieningspaneel op pendelarm
- Gesloten koelvloeistofsysteem met koelpomp
- Optimum LED machineverlichting
- Degelijke spanen opvangbak

Veiligheden:

- Gebruiksvriendelijke bedieningsknoppen met aparte start- en stopdrukknop en aparte noodstop
- Nullastspanning; degelijke freesafscherming, uitgerust met veiligheidsschakelaar, bij het openen valt de machine stil; veiligheidshandwielen op alle assen; vergenelbare hoofdschakelaar

Standaard geleverd met:

- Aantrekstang M24; vlakfreeshouder ISO50 ø 40 mm; spantangenhouder ISO50 met OZ spantangen 4 - 26 mm; reductiehuls ISO50 - MK4; freesas ISO50 / ø 27 mm en ø 32 mm; bedieningsleutels; Nederlandstalige handleiding, opschriften, CE - kenmerk, en CE-attest volgens Machine richtlijn 2006/42/CE, en EMC Richtlijn 2014/30/EU



Technische afmetingen MT220S

Order nr.	713344125	
Orig. nr.	MT230S	
Spanning	V	3x400
Gezamenlijk vermogen	kW	12
Vermogen verticale spindel	kW	4
Vermogen horizontale spindel	kW	5.5
Vermogen voedingsmotor	kW	3
Boorcap. in staal S235JR	mm	30
Freescapaciteit vingerfrees maximum	mm	25
Freescapaciteit vlakfrees maximum	mm	100
Spilopname DIN2080	ISO	50 DIN2080
Freeskop draaibaar	°	360
Aantal verticale spiltoeren		12
Verticale spindeltoeren	min-1	60-1750
Horizontale spilopname	ISO	50 DIN2080
Aantal horizontale spiltoeren		12
Horizontale spindeltoeren	min-1	58-1800
Rijweg X-as manueel	mm	1300
Rijweg Y-as manueel	mm	300
Rijweg Z-as manueel	mm	400
Rijweg X-as automatisch	mm	1220
Rijweg Y-as automatisch	mm	220
Rijweg Z-as automatisch	mm	320
Aantal voedingen		Traploos
Tafelvoeding X as	mm/min	30-750
Tafelvoeding Y-as	mm/min	20-500
Tafelvoeding Z-as	mm/min	15-375
Ijlgang X as	mm/min	1.200
Ijlgang Y as	mm/min	800
Ijlgang Z as	mm/min	600
Horizontale tafel l x b	mm	1650x360
Maximum belastbaar gewicht	kg	400
T-gleuven grootte/afstand/aantal	mm	18/3/80
Gewicht	kg	2800,00
Afmetingen (l x b x h)	mm	2520x2160x2030
Prijs	€	25.940,00

AGORIA SOLAR TEAM

Sponsored by

OPTIMUM[®]
MASCHINEN - GERMANY



SAMEN MET OPTIMUM

op naar de toekomst

"Als een jong, getalenteerd team, gewapend met enthousiasme en wilde plannen, willen we de grenzen van de technologie affasten en een wagen ontwerpen die bijdraagt aan de toekomst van duurzame mobiliteit. Dit is enkel mogelijk door middel van een perfecte samenwerking tussen het team en de partners, waarbij we verder bouwen op elkaar tot nieuwe, ondenkbare eindresultaten."

**WE DON'T
BUILD A CAR,
WE CREATE
THE FUTURE**

INVENT, IMPROVE, INSPIRE

20 studenten van de KU Leuven vormen de basis van het Agoria Solar Team. Ze hebben vijftien maanden gezwoegd voor het ontwerp en de bouw van de nieuwe zonnewagen, om vervolgens deel te nemen aan de Bridgestone World Solar Challenge van 2019 (Australië), het wereldkampioenschap voor zonnewagens.





AGORIA SOLAR TEAM
WWW.SOLARTEAM.BE

PRESTIGIEUZE OVERWINNINGEN

Het Agoria Solar Team won in 2019 de Bridgestone World Solar Challenge in Australië. 44 teams uit 22 landen namen deel. Het is een wedstrijd over een afstand van 3.021 kilometer, van Darwin, in het noorden van Australië, naar Adelaide, in het zuiden. Het werd een nek-aan-nekrace met het Nederlandse Vattenfal Solar Team van de TU Delft. Het was de eerste keer dat een Belgisch team wereldkampioen werd.

In 2020 nam het team deel aan de iLumen European Solar Challenge, het Europees kampioenschap voor zonnewagens. Ook deze 24 uur durende race op het circuit van Zolder (B) met een deelnemersveld van meer dan 20 wagens werd winnend afgesloten. Het hoogste aantal ronden was te danken aan een snelle wagen en een sterke strategie.

Het volgende grote doel is het verdedigen van de wereldtitel in november 2021 in Australië.



DE NIEUWE, COMPACTE TAFELDRAAIBANK.

Troeven:

- Elektronische **traploze toerentalregeling**
- Compact tafemodel
- Automatische **langs draaien**
- Rechts / linkslopend omschakelaar

Geschikt voor:

- Thuiswerker, doe-het-zelver

Kenmerken:

- Gelijkstroommotor met permanente toerentalbewaking 230V
- Geribd prismabed uit grijsgietijzer, inductie gehard en precisie geslepen
- Gegarandeerde spilneus rondloop nauwkeurigheid beter dan 0,015 mm
- Rondloopnauwkeurigheid klauwplaat max. 0,05 mm
- Handwielen met instelbare fijn regeling 0,04/0,01 mm
- Alle geleidingen zijn door middel van spieën spelingsvrij af te stellen

Veiligheden:

- Aparte noodstop, aparte start en stopknop
- Nullastspanning en lage voltage bedieningsknopen
- Microschakelaars in tandwielkast en klauwplaatfcherming
- Met **EMC filter, klasse B** (gebruikt in huishoudapparatuur)

Standaard geleverd met:

- Klauwplaat met 3 klauwen 80 mm, vast centerpunt MK1
- Klauwplaatfcherming, spatwand en spanenbak
- 2-voudige beitelhouder en wisselwielenset.
- Nederlandstalige handleiding, opschriften, CE - kenmerk, en CE-attest

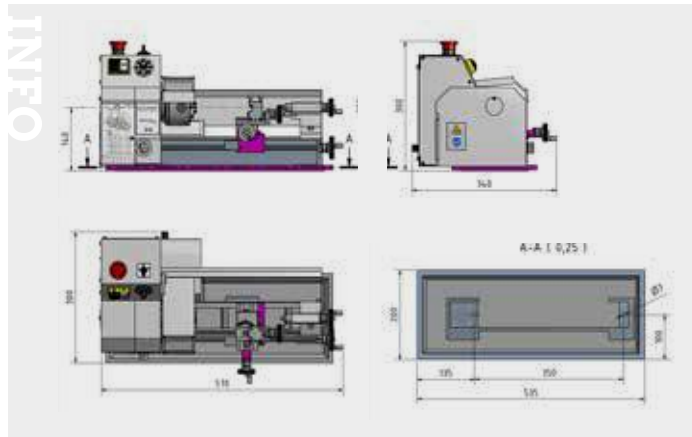

Order nr.		713420260
Orig. nr.		TU1503V
Spanning	V	1x230
Vermogen	kW	0,45
Centerhoogte	mm	75
Centerafstand	mm	300
Draaidiameter boven bed	mm	140
Bedbreedte	mm	70
Aantal snelheden		variabel
Spindeltoerental	min-1	120-3.000
Spilkonus	MK	1
Spilboring	mm	11
Langsvoeding	mm/O	0,05-0,1
Draadsnijden metrisch	M	0.5-1.5 (11)
Rijweg beitelsslede	mm	40
Rijweg dwarsslede	mm	55
Hoogte beitelhouder	mm	12
Konus losse kop	MK	1
Koers losse kop	mm	30
Gewicht	kg	22,00
Afmetingen (l x b x h)	mm	560x320x250
Prijs	€	1.099,00

TAFELDRAAIBANK MET DIGITALE TOERENTALWEERGAVE EN VARIABELE TOERENTALREGELING.

Troeven:

- 2 traps **variabele toerentalregeling**
- Compact tafemodel
- Met **digitale weergave van de spilsnelheden**
- Automatische langs draaien
- Rechts / linkslopend omschakelaar

Geschikt voor:

- Vlakdraaien, langs draaien, en draad snijden
- Modelbouwer, thuiswerker en doe-het-zelver

Kenmerken:

- Sterk geribd prismabed uit grijsgietijzer, inductie gehard en precisie geslepen
- Geharde spilneus (DIN6350) gelagerd in na stelbare kegelkogellagers P5 kwaliteit
- Gegarandeerde rondloop nauwkeurigheid van de **spilneus beter dan 0,009 mm**
- Voorzien van druklagers en leispindel in twee sinterlagers
- Losse kop kan + 2,5 mm verschoven worden voor het draaien van kegels
- Snelklemming van de losse kop voor een nog betere klemming
- Alle geleidingen door middel van spijlijsten zonder speling na stelbaar
- Krachtige, onderhoudsvrije motor

Veiligheden:

- Aparte noodstop, aparte start en stopknop
- Nullastspanning en lage voltage bedieningsknopen
- Microschakelaars in tandwielkast, klauwplaatfcherming
- Beitelafscherming
- Met **EMC filter, klasse B** (gebruikt in huishoudapparatuur)

Standaard geleverd met:

- Klauwplaat met 3 klauwen 100 mm, vast centerpunt MK2 en MK3
- 4-voudige beitelhouder, wisselwielenset, en bedieningsleutels
- Nederlandstalige handleiding, opschriften, CE - kenmerk, en CE-attest volgens Machine richtlijn 2006/42/CE, en EMC Richtlijn 2014/30/CE

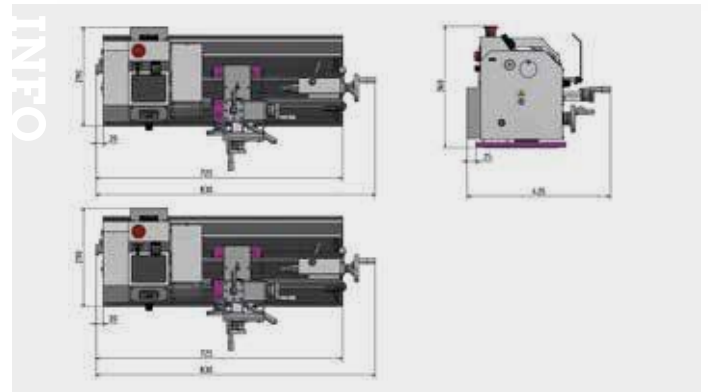

Order nr.		713420310
Orig. nr.		TU2004V 230V
Spanning	V	1x230
Vermogen	kW	0,6
Centerhoogte	mm	100
Centerafstand	mm	300
Draaidiameter boven bed	mm	110
Bedbreedte	mm	100
Aantal snelheden		2 traploos
Spindeltoerental	min-1	150-2.500
Spilkonus	MK	3
Spilboring	mm	21
Doorlaat klauwplaat	mm	20
Langsvoeding	mm/O	0.1-0.2
Draadsnijden metrisch	M	0,5-3 (11)
Draadsnijden duim	Gg/1"	44-10 (8)
Rijweg beitelsslede	mm	55
Rijweg dwarsslede	mm	75
Hoogte beitelhouder	mm	12
Konus losse kop	MK	2
Koers losse kop	mm	65
Gewicht	kg	61,00
Afmetingen (l x b x h)	mm	830x425x360
Prijs	€	1.425,00

DRAAIBANK VOOR DE VEELEISENDE DOE-HET-ZELVER.

Troeven:

- TU2304: 6 snelheden 125 - 2000 min-1
- TU2304V: **2 - traps variabele toerentalregeling** van 150 -2.200 min
- Automatische langs draaien
- TU2304V: **digitale weergave spilsnelheden**
- Rechts / linkslopend omschakelaar

Geschied voor:

- Vlakdraaien, langs draaien, en draad snijden
- Modelbouwer, thuiswerker en doe-het-zelver

Kenmerken:

- Sterk geribd prismabed uit grijsgietijzer, inductie gehard en precisie geslepen
- Geharde spilneus en gelagerd in na stelbare kegelkogellagers klasse P5 kwaliteit
- Gegarandeerde rondloop nauwkeurigheid van de spilneus beter dan 0,009 mm + rondloop nauwkeurigheid klauwplaat beter dan 0,05 mm
- Voorzien van druklager op de dwars (voor het opnemen van axiale krachten)
- Leispindel in twee sinterlagers (glijlagers met olie, die geen smering meer vereisen)
- Losse kop kan + 5 mm verplaatst worden voor het draaien van kegels, met snelklemming van de losse kop voor een nog betere klemming
- Alle geleidingen door middel van speliijsten zonder speling na stelbaar
- Krachtige, onderhoudsvrije motor

Veiligheden:

- Aparte noodstop, aparte start en stopknop
- Nullastspanning, lage voltage bedieningsknopen
- Microschakelaars in tandwielkast en klauwplaatafscherming
- Beitelafscherming
- TU2304V met **EMC filter**, klasse B (gebruikt in huishoudapparatuur)

Standaard geleverd met:

- Klauwplaat met 3 klauwen 100 mm, vast centerpunt MK2 en MK3
- Klauwplaat- en beitel afscherming en spatwand
- 4-voudige beitelhouder, wisselwielen set, bedieningsleutels
- Nederlandstalige handleiding, opschriften, CE - kenmerk, en CE-attest volgens Machine richtlijn 2006/42/CE, en EMC Richtlijn 2014/30/CE

Tip: wordt geleverd zonder onderstel, vergeet deze niet bij te bestellen 713440409.



TU2304



TU2304V

INFO

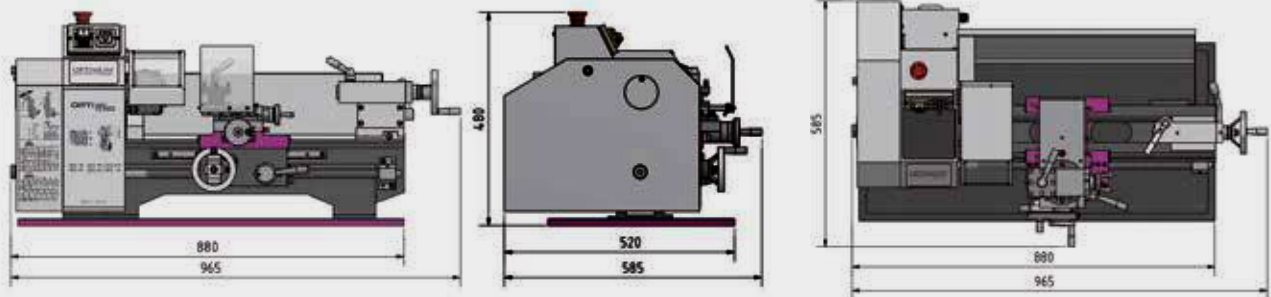

Order nr.		713420320	713420325
Orig. nr.		TU2304 230V	TU2304V 230V
Spanning	V	1x230	1x230
Vermogen	kW	0,75	0,75
Centerhoogte	mm	115	115
Centerafstand	mm	450	450
Draaidiameter boven bed	mm	230	230
Bedbreedte	mm	135	135
Aantal snelheden		6	2 traploos
Spindeltoerental	min-1	125-2.000	150-2200
Spilkonus	MK	3	3
Spilboring	mm	20	20
Langsvoeding	mm/O	0.1 - 0.2	0.1 - 0.2
Draadsnijden metrisch	M	0.4-3.5 (14)	0.4-3.5
Draadsnijden duim	Gg/1"	44-10 (14)	44-10
Rijweg beitelslede	mm	75	75
Rijweg dwarslede	mm	120	120
Hoogte beitelhouder	mm	14x14	14x14
Konus losse kop	MK	2	2
Koers losse kop	mm	70	70
Gewicht	kg	111,00	114,00
Afmetingen (l x b x h)	mm	965x585x510	965x585x510
Prijs	€	1.509,00	1.619,00

DRAAIBANK VOOR DE VEELEISENDE DOE-HET-ZELVER.

Troeven:

- TU2406: 6 snelheden 125 - 2000 min-1
- TU2406V: **2 - traps variabele toerentalregeling** van 150 -2.500 min-1
- Automatische langs draaien
- TU2406V: **Digitale weergave spilsnelheden**
- Rechts / linkslopend omschakelaar

Geschiedt voor:

- Vlakdraaien, langs draaien, en draad snijden.
- Scholen / opleidingscentra, R&D afdeling, TU2406V modelbouwer, thuiswerker en doe-het-zelver

Kenmerken:

- Sterk geribd prismabed uit grijsgietijzer, inductie gehard en precisie geslepen
- Gegarandeerde rondloop nauwkeurigheid van de spilneus beter dan 0,009 mm
- Rondloopnauwkeurigheid van de klauwplaat beter dan 0,05 mm
- Rolgewalste trapeziumspindel
- Voorzien van druklager op de dwars (voor het opnemen van axiale krachten)
- Leispijndel in twee sinterlagers (glijlagers met olie, die geen smering meer vereisen)
- Losse kop kan + 5 mm verplaatst worden voor het draaien van kegels, met snelklemming van de losse kop voor een nog betere klemming
- Alle geleidingen door middel van spijlijsten zonder speling na stelbaar.
- Krachtige, onderhoudsvrije motor.

Veiligheden:

- Aparte noodstop, aparte start en stopknop
- Nullastspanning en lage voltage bedieningsknopen
- Microschakelaars in tandwielkast en klauwplaatafscherming
- Beitelafscherming
- TU2406V: **EMC klasse B** (gebruikt in huishoudapparatuur)

Standaard geleverd met:

- Klauwplaat met 3 klauwen 125 mm, vast centerpunt MK2 en MK3
- Klauwplaat- en beitel afscherming en spatwand, 4-voudige beitelhouder, wisselwielen set en bedieningsleutels
- Nederlandstalige handleiding, opschriften, CE - kenmerk, en CE-attest volgens Machine richtlijn 2006/42/CE, en EMC Richtlijn 2014/30/CE.

Tip: wordt geleverd zonder onderstel, vergeet deze niet bij te bestellen 713440409.



TU2406



TU2406V met optionele sokkel

INFO Bekijk het volledige en up-to-date aanbod

Surf naar www.vynckier.biz/metaaldraaibanken

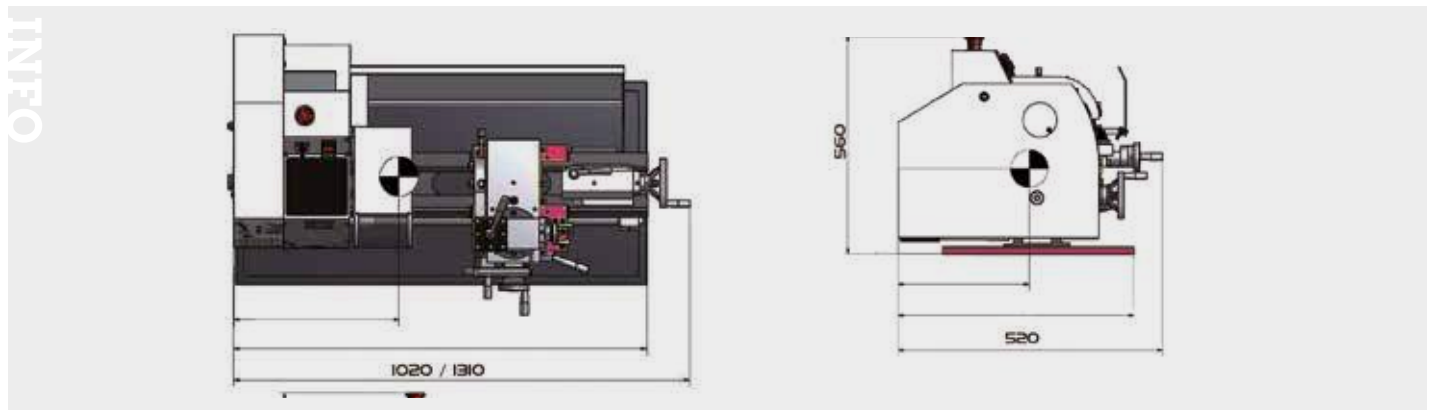

Order nr.		713420350	713420353	713420355
Orig. nr.		TU2406 230V	TU2406 400V	TU2406V 230V
Spanning	V	1x230	3x400	1x230
Vermogen	kW	0,750	0,750	1.1
Centerhoogte	mm	125	125	125
Centerafstand	mm	550	550	550
Draaidiameter boven bed	mm	250	250	250
Bedbreedte	mm	135	135	135
Aantal snelheden		6	6	2 traploos
Spindeltoerental	min-1	125-2000	125-2000	150-2500
Spilknus	MK	3	3	3
Spilboring	mm	21	21	21
Draadsnijden metrisch	M	0.4-3.5	0.4-3.5	0.4-3.5
Draadsnijden duim	Gg/1"	44-10	44-10	44-10
Rijweg beitelslede	mm	75	75	75
Rijweg dwarsslede	mm	120	120	120
Hoogte beitelhouder	mm	14x14	14x14	14x14
Konus losse kop	MK	2	2	2
Konus losse kop	mm	70	70	70
Gewicht	kg	125,00	125,00	125,00
Afmetingen (l x b x h)	mm	1310x420x560	1310x420x560	1310x520x560
Prijs	€	1.699,00	1.805,00	2.099,00

HOGE PRECIEZE DRAAIBANK VOOR DE VEELEISENDE GEBRUIKER.

Troeven:

- 6 snelheden 125 -2000 min-1
- TU2506V: 4 traps variabele toerentalregeling via borstelloze DC motor van 30 - 4000 min
- Lichtlopende aanvoeraandrijving **met afgeronde tandwielen, lopend in een oliebad**
- TU2506V: Digitale weergave van spilsnelheden
- Met een voedingsas voor draadsnijden of het automatisch langsdraaien
- Keuzeschakelaar rechts - linksdraaiend

Geschikt voor:

- Vlakdraaien, langsdraaien, en draad snijden
- Scholen / opleidingscentra, R&D afdeling, modelbouwer, thuiswerker en doe-het-zelver

Kenmerken:

- Inductie geharde en precisie geslepen prismabed geleidingen
- Gegarandeerde rondloop nauwkeurigheid van de spilneus beter dan 0,009 mm
- Rondloopnauwkeurigheid klauwplaat beter dan 0,05 mm
- Rolgewalste trapezium leispindel wordt ondersteund door 2 gesinterde lagers.
- Handwielen op de wagen met schaalverdeling 0,04 / 0,01 mm
- Kegelrollagers in kwaliteit klasse P5
- Drukklagers
- Sterk geribd prismabed van gietstaal, inductie gehard en fijn geslepen
- Losse kop kan +/- 5 mm verschoven worden voor het draaien van kegels
- Krachtige, onderhoudsvrije motor

Veiligheden:

- Aparte noodstop, aparte start en stopknop
- Nullastspanning en lage voltage bedieningsknopen
- Microschakelaars in tandwielkast en klauwplaat afscherming
- Beitelafscherming
- TU2506V **EMC klasse A** (zowel privé als industrie)

Standaard geleverd met:

- Klauwplaat met 3 klauwen 125 mm, vast centerpunt MK2 en MK4
- Klauwplaat- en beitel afscherming, spatwand en spanenbak
- 4-voudige beitelhouder, wisselwielen set, bedieningsleutels
- Nederlandstalige handleiding, opschriften, CE - kenmerk, en CE-attest volgens Machine richtlijn 2006/42/CE, en EMC Richtlijn 2014/30/CE.

Tip: wordt geleverd zonder onderstel 713440409, vergeet deze niet bij te bestellen.



TU2506



TU2506V met optioneel onderstel

INFO



Automatische langs- / leispindelaandrijving



Borstelloze aandrijving TU2506V

Order nr.		713425001	713425003	713425006
Orig. nr.		TU2506 230V	TU2506 400V	TU2506V
Spanning	V	1x230	3x400	1x230
Vermogen	kW	0,75	0,75	1,5
Centerhoogte	mm	125	125	125
Centerafstand	mm	550	550	550
Draaidiameter boven bed	mm	250	250	250
Draailengte in de bedbrug	mm	135	135	135
Bedbreedte	mm	135	135	135
Aantal snelheden		6	6	4 traploos
Spindeltoerental	min-1	125-2.000	125-2.000	30-4.000
Spilkonus	MK	4	4	4
Spilboring	mm	26	26	26
Langsvoeding	mm/O	0,07-0,2	0,07-0,2	0,07-0,2
Draadsnijden metrisch	M	0,2-3,5	0,2-3,5	0,2-3,5
Draadsnijden duim	Gg/1"	56-8	56-8	56-8
Rijweg beitelsslede	mm	70	70	70
Rijweg dwarsslede	mm	110	110	110
Hoogte beitelhouder	mm	13	13	13
Konus losse kop	MK	2	2	2
Koers losse kop	mm	65	65	65
Gewicht	kg	125,00	125,00	125,00
Afmetingen (l x b x h)	mm	1250x585x475	1250x585x475	1200x640x580
Prijs	€	1.809,00	2.029,00	3.279,00

HOGE PRECIEZE DRAAIBANK VOOR DE VEELEISENDE GEBRUIKER.

Troeven:

- 6 snelheden 125 -2000 min-1
- TU2807V: 4 traps variabele toerentalregeling via borstelloze DC motor van 30 - 4000 min
- Lichtlopende **aanvoeraandrijving met afgeronde tandwielen**, lopend in een oliebad.
- TU2807V: digitale weergave van spilsnelheden
- Met een voedingsas voor draadsnijden of het automatisch langsdraaien.
- Keuzeschakelaar rechts – linksdraaiend

Geschikt voor:

- Vlakdraaien, langs draaien, en draad snijden
- Scholen / opleidingscentra, R&D afdeling, modelbouwer, thuiswerker en doe-het-zelver

Kenmerken:

- Sterk geribd prismabed van gietstaal, inductie gehard en fijn geslepen
- Gegarandeerde rondloop nauwkeurigheid van de spilneus beter dan 0,009 mm
- Rondlooptrouwkeurigheid klauwplaat beter dan 0,05 mm
- Rolgewalste trapezium leispindel wordt ondersteund door 2 gesinterde lagers.
- Handwielen op de wagen met schaalverdeling 0,04 / 0,01 mm
- Kegelrollagers in kwaliteit klasse P5
- Druk-lagers
- Losse kop kan +- 5 mm verschoven worden voor het draaien van kegels
- Krachtige, onderhoudsvrije motor

Veiligheden:

- Aparte noodstop, aparte start en stopknop
- Nullastspanning en lage voltage bedieningsknopen
- Microschakelaars in tandwielkast en klauwplaatafscherming
- Beitelafscherming
- TU2807V **EMC filter klasse A** (zowel privé als industrie)

Standaard geleverd met:

- Klauwplaat met 3 klauwen 125 mm, vast centerpunt MK2 en MK4
- Klauwplaat- en beitel afscherming, spatwand en spanenbak
- 4-voudige beitelhouder, wisselwielen set, bedieningsleutels
- Nederlandstalige handleiding, opschriften, CE - kenmerk, en CE-attest volgens Machine richtlijn 2006/42/CE, en EMC Richtlijn 2014/30/CE

Tip: Wordt geleverd zonder onderstel 713440409, vergeet deze niet bij te bestellen



TU2807



TU2807V met optionele sokkel

INFO

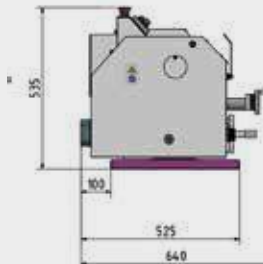
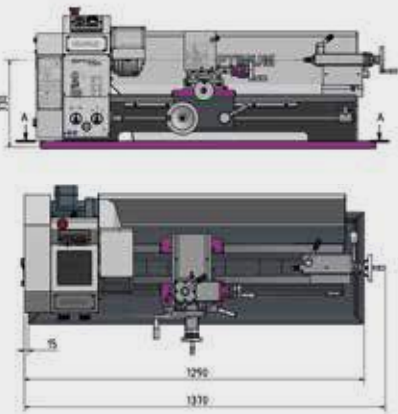

Automatische langs- / leispindelaandrijving



Borstelloze aandrijving TU2506V

Order nr.		713427001	713427003	713427006
Orig. nr.		TU2807 230V	TU2807 400V	TU2807V
Spanning	V	1x230	3x400	1x230
Vermogen	kW	0,85	0,85	1,5
Centerhoogte	mm	140	140	140
Centerafstand	mm	700	700	700
Draaidiameter boven bed	mm	266	266	266
Draaidiameter boven slede	mm	170	170	170
Bedbreedte	mm	180	180	180
Aantal snelheden		6	6	4 traploos
Spindeltoerental	min-1	150-2000	150-2.000	30-4.000
Spilknus	MK	4	4	4
Spilboring	mm	26	26	26
Langsvoeding	mm/O	0,07-0,2 (6)	0,07-0,2	0,07-0,2
Draadsnijden metrisch	M	0,2 - 3,5 (18)	0,2-3,5	0,2-3,5
Draadsnijden duim	Gg/1"	56 - 8 (21)	56-8	56-8
Rijweg beitel slede	mm	60	60	60
Rijweg dwarslede	mm	160	160	160
Hoogte beitelhouder	mm	13,5	13,5	13,5
Konus losse kop	MK	2	2	2
Konus losse kop	mm	85	85	85
Gewicht	kg	180,00	180,00	180,00
Afmetingen (l x b x h)	mm	1370x640x535	1370x640x535	1370x660x440
Prijs	€	2.645,00	2.715,00	3.735,00

KRACHTIGE DRAAIBANK MET LANGS- EN DWARSVOEDING.

Troeven:

- Grote doorlaat van **ø 36 mm**
- Zowel **langs- als dwarsvoeding**
- TU3008G met tandwieloverbrenging ipv riemoverbrenging
- TU3008V met traploos regelbare toerentalregeling over borstelloze DC motor
- Camlockspindel 4

Geslacht voor:

- Voor vlakdraaien, langs- en dwarsdraaien, afsteken, kegeldraaien en draadsnijden
- Thuiswerker, garages voor het afdraaien van remtrommels, opleidingcentra en scholen, algemeen onderhoud, R&D afdeling

Kenmerken:

- Sterk geribb prismabed uit grijs gietijzer, inductie gehard en precisie geslepen
- Gegarandeerde rondloop nauwkeurigheid van de spilneus beter dan 0,009 mm
- Rondlooptrouwkeurigheid van de klauwplaat beter dan 0,04 mm
- Lichtlopende aanvoeraandrijving met afgeronde tandwielen, lopend in een oliebad.
- Alle geleidingen zijn met V spieen nastelbaar
- Keuzeschakelaar rechts – linksdraaiend
- Rolgewalste trapezium leispindel wordt ondersteund door 2 gesinterde lagers.
- Druklagers
- Losse kop kan + 5 mm verschoven worden voor het draaien van kegels, met snelklem hendel en precisie aflezing van 0,02 mm
- Voorbereid om meetregels te installeren

Veiligheden:

- Aparte noodstop, aparte start en stopknop
- Nullastspanning; lage voltage bedieningsknoppen
- Microschakelaars in tandwielkast en klauwplaat afscherming
- Groot gedimensioneerde beetelafscherming op arm
- Leispil en moerwijs afscherming
- TU3008V **EMC filter klasse A** (voor privé als industrie)

Standaard geleverd met:

- (niet gemonteerd) **onderstel**
- Klauwplaat met 3 klauwen 160 mm, vast centerpunt MK3 en MK5, reductiehuls
- Klauwplaat- en beetel afscherming, spatwand en spanenplaat
- 4-voudige beetelhouder, wisselwielen set, bedieningsleutels, aframeprotocol
- Nederlandstalige handleiding, opschriften, CE - kenmerk, en CE-attest volgens Machine richtlijn 2006/42/CE, en EMC Richtlijn 2014/30/CE.



TU3008



TU3008G



TU3008V

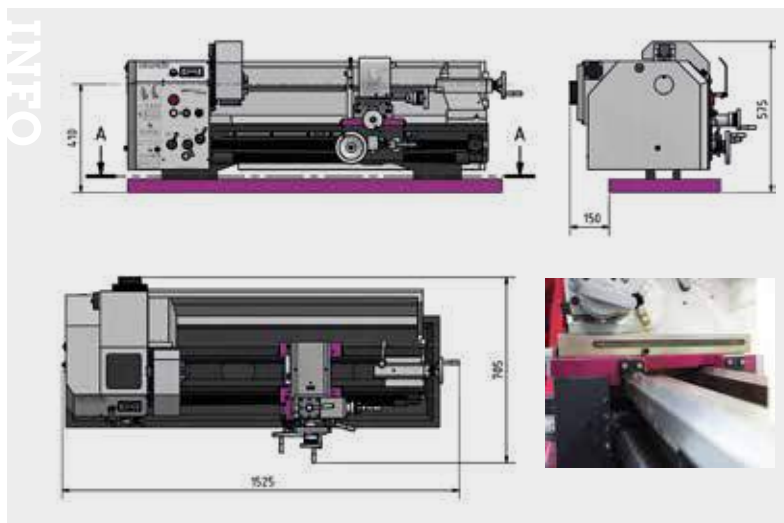

Order nr.		713427200	713427210	713427205
Orig. nr.		TU3008	TU3008G	TU3008V
Spanning	V	3x400	3x400	1x230
Vermogen	kW	1,1	1,1	1,5
Centerhoogte	mm	150	158	150
Centerafstand	mm	800	800	800
Draaidiameter boven bed	mm	300	310	300
Draaidiameter boven slede	mm	180	190	180
Bedbreedte	mm	180	180	180
Aantal snelheden		6	6	5 traps Vario
Spindeltoerental	min-1	150-2000	165-2400	30-3000
Spilkeus	MK	5	5	5
Spilneus Camlock DIN55029		Camlock No. 4	Camlock No. 4	Camlock No. 4
Spilboring	mm	36	36	36
Langsvoeding	mm/O	0,085-0,832	0,085-0,832 (9)	0,085-0,832
Dwarsvoeding	mm/O	0,01-0,1	0,01-0,1 (9)	0,01-0,1
Draadsnijden metrisch	M	0,2-3,5	0,2-3,5 (18)	0,2-3,5
Draadsnijden duim	Gg/1"	56-8	56-8 (21)	56-8
Rijweg beetelslede	mm	65	65	65
Rijweg dwarsslede	mm	150	150	150
Hoogte beetelhouder	mm	25x25	25x25	25x25
Konus losse kop	MK	3	3	3
Koers losse kop	mm	70	70	70
Gewicht	kg	260,00	260,00	243,00
Afmetingen (l x b x h)	mm	1500x720x690	1500x720x690	1500x720x690
Prijs	€	4.219,00	4.475,00	4.905,00

COMPLEET UITGERUSTE LEI- EN VOEDINGSAS DRAAIBANK MET EEN IN OLIE LOPENDE TRANSMISSIE, TH3309D MET DIGITALE POSITIEAANDUIDING DPA21 OP 3 ASSEN.

Capaciteiten:

- Centerhoogte: 156 mm
- Centerlengte: 910 mm
- Spilboring: 38 mm

Troeven:

- Grote doorlaat van ø 38 mm, camlockspindel 4
- Met krachtige motor 1,5 kW
- LED machineverlichting
- De versies met D (TH3309D) met digitale uitlezing op 3 assen gemonteerd
- Met plaat stalen onderstel met opbergruimte en spanenopvangbak

Geschied voor:

- Voor vlakdraaien, langs- en dwarsdraaien, afsteken, kegeldraaien en draadsnijden
- Thuiswerker, garages voor het afdraaien van remtrommels, opleidingcentra en scholen, algemeen onderhoud, R&D afdeling

Kenmerken:

- Inductie gearde en precisie geslepen prismabed geleidingen
- Gegarandeerde rondloopenauwkeurigheid van de spilneus beter dan 0,015 mm
- Elektrische componenten van Siemens of Schneider
- Alle geleidingen door spieën na stelbaar
- Hoge en precieze afwerkingsgraad
- Lichtlopende aanvoeraandrijving met afgeronde tandwielen, lopend in een oliebad
- TH3309D digitale uitlezing DPA21 op 3 assen gemonteerd
 - Gebruiksvriendelijk membraan toetsenbord, spatwaterdicht, gesloten en glansvrij
 - Meegeleverde sensor voor de detectie van spindeltoerentallen
 - Zeer hoge arbeidsnauwkeurigheid
 - Aanzienlijke vermindering van de productie tijd
 - Verminderde foutenpercentage
 - Display: X, Y / Z0, Z-as met 8 LED cijfers (eerste cijfertekens)

Veiligheden:

- Aparte noodstop, aparte start- en stopknop
- Nullastspanning; lage voltage 24V bedieningsknopen
- Microschakelaars in tandwielkast en klauwplaatafscherming
- Spatwand en spanenbak; grote beetlafschermining met LED verlichting
- Leispil afscherming; voetbediende noodstop rem

Standaard geleverd met:

- Reductiehuls MK5 - MK3
- 2 Vaste centers MK3
- Vaste bril met doorlaat van 19-70 mm
- Volg bril met doorlaat van 16-50 mm
- 4-voudige beetelhouder
- Wisselwielen set
- Bedieningsleutels
- Afnameprotocol
- Nederlandstalige handleiding, opschriften, CE - kenmerk, en CE-attest volgens Machine richtlijn 2006/42/CE, en EMC Richtlijn 2014/30/CE.

Tip: wordt geleverd **zonder klauwplaten** vergeet deze niet bij te bestellen. Installatie, ingebruikname en scholing door gekwalificeerde technici op aanvraag



TH3309D



TH3309

Order nr.	713402030	713402040	713402041
Orig. nr.	TH3309 400V	TH3309D 400V	TH3309D 1X230V
Spanning	V 3x400	3x400	1x230
Vermogen	kW 1,5	1,5	1,5
Centerhoogte	mm 165	165	156
Centerafstand	mm 830	830	910
Draaidiameter boven bed	mm 330	330	350
Draaidiameter boven slede	mm 208	208	196
Bedbreedte	mm 181	181	181
Aantal snelheden	8	8	8
Spindeltoerental	min-1 60-2000	60-2000	60-2000
Spilkonus	MK 5	5	5
Spilneus Camlock DIN55029	D1-4"	D1-4"	D1-4"
Spilboring	mm 38	38	38
Langsvoeding	mm/O 0,052-1,592 (32)	0,052-1,392 (32)	0,052-1,592 (32)
Dwarsvoeding	mm/O 0,014-0,38 (32)	0,014-0,58 (32)	0,014-0,38 (32)
Draadsnijden metrisch	M 0,4-7 (26)	0,4-7 (26)	0,47 (26)
Draadsnijden duim	Gg/1" 56-4 (34)	56-4 (34)	56-4 (34)
Rijweg beetelslede	mm 98	98	98
Rijweg dwarslede	mm 164	164	164
Hoogte beetelhouder	mm 16x16	16x16	16x16
Konus losse kop	MK 3	3	3
Koers losse kop	mm 110 (ø 32)	110 (ø 32)	110 (ø32)
Gewicht	kg 430,00	430,00	430,00
Afmetingen (l x b x h)	mm 1635x745x1320	1635x745x1590	1635x745x1530
Prijs	€ 5.650,00	6.900,00	6.900,00

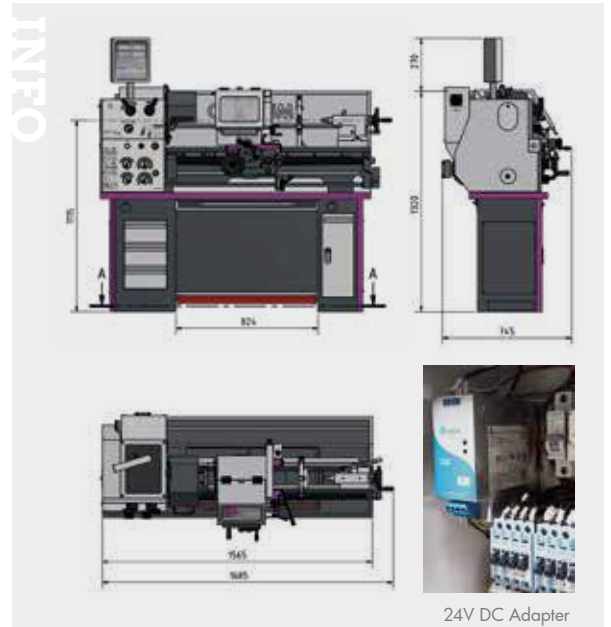

24V DC Adapter

COMPLEET UITGERUSTE LEI- EN VOEDINGSAS DRAAIBANK MET EEN IN OLIE LOPENDE TRANSMISSIE, MET DIGITALE AFLEZING DPA31 OP 3 ASSEN GEMONTEERD.

Capaciteiten:

- Centerhoogte: 165 mm
- Centerlengte: 1000 mm
- Spilboring: 38 mm

Troeven:

- Met krachtige motor 1,5 kW
- Met **elektromagnetische rem**
- LED machineverlichting
- De **versies met "D" met digitale uitlezing op 3 assen gemonteerd.**
- Plaatstalen onderstel en spanenopvangbak

Geschied voor:

- Vlakdraaien, langs- en dwarsdraaien, afsteken, kegeldraaien en draadsnijden
- Thuiswerker, garages voor het afdraaien van remtrommels, opleidingcentra en scholen, algemeen onderhoud, R&D afdeling

Kenmerken:

- Inductie geharde en precisie geslepen prismabed geleidingen
- Gegarandeerde rondloopnauwkeurigheid van de spilneus beter dan 0,015 mm
- Elektrische componenten van Siemens of Schneider
- Alle geleidingen door spieën na stelbaar.
- Hoge en precieze afwerkingsgraad
- Lichtlopende aanvoeraandrijving met afgeronde geharde en geslepen tandwielen, lopend in een oliebad.
- Links / rechts draaien via hendel op de wagen
- Spil van tegenpunt is gehard en gepolijst
- Perfect gemonteerde hoofdas verzekert een hoog draagvermogen dankzij precisie kogellagers
- Versie met 'D' **digitale uitlezing DPA31 op 3 assen gemonteerd**
 - Gebruiksvriendelijk membraan toetsenbord, spatwaterdicht, gesloten en glansvrij
 - Meegeleverde sensor voor de detectie van spindeltoerentallen
 - Zeer hoge arbeidsnauwkeurigheid
 - Aanzienlijke vermindering van de productie tijd
 - Verminderde foutenpercentage
 - Display: X, Y / ZO, Zas met 8 LED cijfers (eerste cijferteken)

Veiligheden:

- Aparte noodstop (links als rechts, aparte start en stopknop)
- Nullastspanning; lage voltage 24 V bedieningsknopen
- Microschakelaars in tandwielkast en klauwplaatafscherming
- Spatwand en spanenbak; grote beetelafscherming met LED verlichting
- Leispil afscherming
- Elektromagnetische rem
- Handwielen getest volgens EN23125
- Schakelhendels getest volgens levenscyclus EN ISO 13849

Standaard geleverd met:

- Een **klauwplaat 3 bekken ø 160 mm**, rechtstreekse montage
- Reductiehuls MK5 - MK3
- 2 Vaste centers MK3
- Wisselwielen set
- Bedieningsleutels
- Gevuld met hoogwaardige tandwielolie
- Nederlandstalige handleiding, opschriften, CE - kenmerk, en CE-attest volgens Machine richtlijn 2006/42/CE en EMC Richtlijn 2014/30/CE

Tip: Installatie, ingebruikname en scholing door gekwalificeerde technici op aanvraag



TM3310D

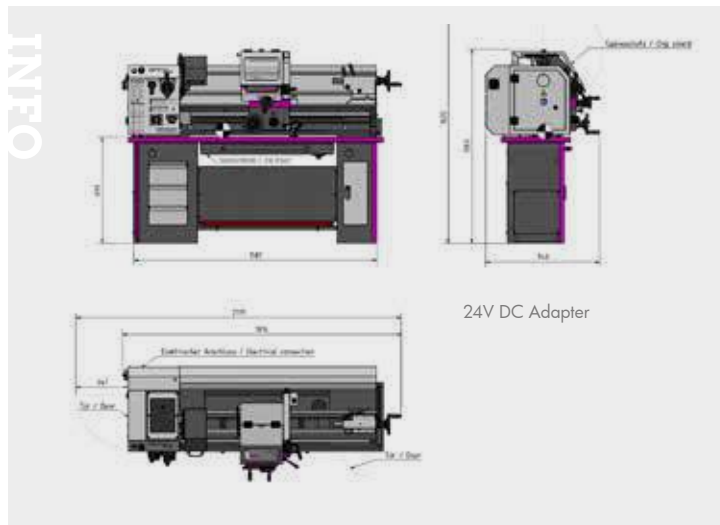

24V DC Adapter

Order nr.		713403020	713403025
Orig. nr.		TM3310 400V	TM3310D 400V
Spanning	V	3x400	3x400
Vermogen	kW	1.5	1.5
Centerhoogte	mm	165	165
Centerafstand	mm	1000	1000
Draaidiameter boven bed	mm	330	330
Draaidiameter boven slede	mm	216	216
Aantal snelheden		9	9
Spindeltoerental	min-1	65 - 2000	65-2000
Spilkonus	MK	5	5
Spilneus Camlock DIN55029		D1-4"	D1-4"
Spilboring	mm	38	38
Langsvoeding	mm/O	0.02 - 0.4 (24)	0.02 - 0.4 (24)
Dwarsvoeding	mm/O	0.01 - 0.2 (32)	0.01 - 0.2 (32)
Draadsnijden metrisch	M	0.4 - 10 (29)	0.4 - 10 (29)
Draadsnijden duim	Gg/1"	56 - 4	56 - 4
Rijweg beetelslede	mm	90	90
Rijweg dwarslede	mm	168	168
Hoogte beetelhouder	mm	16x16	16x16
Konus losse kop	MK	3	3
Koers losse kop	mm	100 (ø38)	100 (ø38)
Gewicht	kg	440,00	469,00
Afmetingen (l x b x h)	mm	1760x745x1320	1760x745x1320
Prijs	€	5.880,00	7.240,00

COMPLEET UITGERUSTE LEI- EN VOEDINGSAS DRAAIBANK MET EEN IN OLIE LOPENDE TRANSMISSIE. TH3610D MET DIGITALE POSITIEAANDUIDING DPA21 OP 3 ASSEN.

Capaciteiten:

- Centerhoogte: 180 mm
- Centerlengte: 1000 mm
- Spilboring: 52 mm

Troeven:

- Met **grote doorlaat van ø 52 mm, camlockspindel 5**
- Met krachtige motor 1,5 kW
- Uiteenbare bedbrug voor het draaien van grotere diameters
- LED machineverlichting
- De **versie met "D" TH3610D met digitale uitlezing op 3 assen gemonteerd**
- Plaatstalen onderstel met opbergruimte en spanenopvangbak

Geschiedt voor:

- Voor vlakdraaien, langs- en dwarsdraaien, afsteken, kegeldraaien en draadsnijden
- Thuiswerker, garages voor het afdraaien van remtrommels, opleidingcentra en scholen, algemeen onderhoud, R&D afdeling

Kenmerken:

- Inductie geharde en precisie geslepen prismabed geleidingen
- Gegarandeerde rondlooptrouwbaarheid van de spilneus beter dan 0,015 mm
- Elektrische componenten van Siemens of Schneider
- Alle geleidingen door spieën na stelbaar.
- Hoge en precieze afwerkingsgraad
- Lichtlopende aanvoeraandrijving met afgeronde tandwielen, lopend in een oliebad.
- TH3610D digitale uitlezing DPA21 op 3 assen gemonteerd
 - Gebruiksvriendelijk membraan toetsenbord, spatwaterdicht, gesloten en glansvrij
 - Meegeleverde sensor voor de detectie van spindeltoerentallen
 - Zeer hoge arbeidsnauwkeurigheid
 - Aanzienlijke vermindering van de productie tijd
 - Verminderde foutenpercentage
 - Display: X, Y / Z0, Z-as met 8 LED cijfers (eerste cijferteken)



TH3610D

Veiligheden:

- Aparte noodstop, aparte start en stopknop
- Nullastspanning; lage voltage 24V bedieningsknopen
- Microschakelaars in tandwielkast en klauwplaatafscherming
- Spatwand en spanenbak, grote beetlafscherming met LED verlichting
- Leispil afscherming; voetbediende noodstop rem.

Standaard geleverd met:

- Reductiehuus MK6 - MK4
- 2 Vaste centers MK4
- Vaste bril met doorlaat van max. 100 mm
- Volg bril met doorlaat van max. 95 mm
- 4-voudige beetelhouder
- Wisselwielen set
- Bedieningsleutels
- Afnameprotocol
- Nederlandstalige handleiding, opschriften, CE - kenmerk, en CE-attest volgens Machine richtlijn 2006/42/CE, en EMC Richtlijn 2014/30/CE

Tip: Wordt geleverd zonder klauwplaten vergeet deze niet bij te bestellen. Installatie, ingebruikname en scholing door gekwalificeerde technici op aanvraag

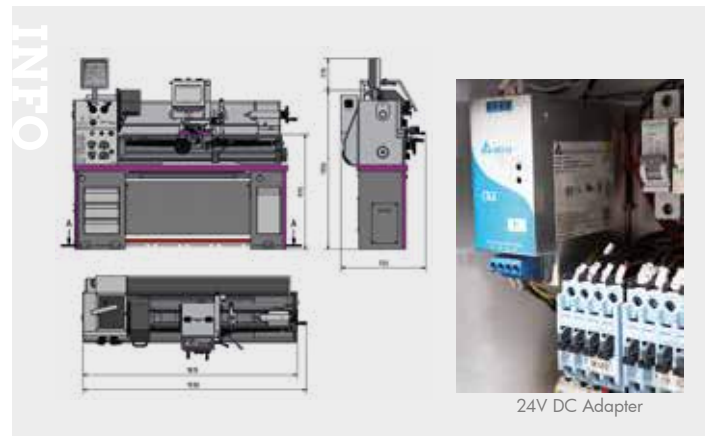

24V DC Adapter

Order nr.		713402050	713402060
Orig. nr.		TH3610 400V	TH3610D 400V
Spanning	V	3x400	3x400
Vermogen	kW	1.5	1.5
Centerhoogte	mm	180	180
Centerafstand	mm	1000	1000
Draaidiameter boven bed	mm	356	356
Draaidiameter boven slede	mm	198	198
Draaidiameter zonder bedbrug	mm	516	516
Draailengte in de bedbrug	mm	160	160
Bedbreedte	mm	187	187
Aantal snelheden		8	8
Spindeltoerental	min-1	70-2000	70-2000
Spilkonus	MK	6	6
Spilneus Camlock DIN55029		D1-5"	D1-5"
Spilboring	mm	52	52
Langsvoeding	mm/O	0.052-1.392	0.052-1.392
Dwarsvoeding	mm/O	0.014-0.38	0.014-0.38
Draadsnijden metrisch	M	0.4-7	0.4-7
Draadsnijden duim	Gg/1"	56-4	56-4
Rijweg beetelslede	mm	100	100
Rijweg dwarslede	mm	170	170
Hoogte beetelhouder	mm	16x16	16x16
Konus losse kop	MK	3	3
Koers losse kop	mm	120 (ø42)	120 (ø42)
Gewicht	kg	610,00	610,00
Afmetingen (l x b x h)	mm	1820x680x1320	1820x680x1590
Prijs	€	6.900,00	8.150,00

COMPLEET UITGERUSTE LEI- EN VOEDINGSAS DRAAIBANK MET EEN IN OLIE LOPENDE TRANSMISSIE TH4010D MET DIGITALE POSITIEAANDUIDING DPA21 OP 3 ASSEN.

Capaciteiten:

- Centerhoogte: 205 mm
- Centerlengte: 1000 mm
- Spilboring: 52 mm

Troeven:

- Grote doorlaat van ø 52 mm, camlockspindel 5
- Gesloten **koelvloeistofstelsel** met koelpomp
- Met krachtige tweesnelheidsmotor 1,5/2,4 kW
- Uitneembaar bedbrug voor het draaien van grotere diameters
- LED machineverlichting
- De **versie met "D" TH4010D digitale uitlezing op 3 assen gemonteerd**
- Plaatstalen onderstel met opbergruimte en spanenopvangbak

Geschikt voor:

- Vlakdraaien, langs- en dwarsdraaien, afsteken, kegeldraaien en draadsnijden
- Thuiswerker, garages voor het afdraaien van remtrommels, opleidingcentra en scholen, algemeen onderhoud, R&D afdeling

Kenmerken:

- Inductie geharde en precisie geslepen prismabed geleidingen
- Gegarandeerde rondloopnauwkeurigheid van de spilneus beter dan 0,015 mm
- Elektrische componenten van Siemens of Schneider
- Alle geleidingen door spieën na stelbaar.
- Hoge en precieze afwerkingsgraad
- Lichtlopende aanvoeraandrijving met afgeronde tandwielen, lopend in een oliebad.
- TH4010D digitale uitlezing DPA21 op 3 assen gemonteerd
 - Gebruiksvriendelijk membraan toetsenbord, spatwaterdicht, gesloten en glansvrij
 - Meegeleverde sensor voor de detectie van spindeltoerentallen
 - Zeer hoge arbeidsnauwkeurigheid
 - Aanzienlijke vermindering van de productie tijd
 - Verminderde foutenpercentage
 - Display: X, Y / Z0, Z-as met 8 LED cijfers (eerste cijferteken)

Veiligheden:

- Aparte noodstop, aparte start en stopknop
- Nullastspanning; lage voltage 24 V bedieningsknoppen
- Microschakelaars in tandwielkast en klauwplaatafscherming
- Spatwand en spanenbak; grote beetelafscherming met LED verlichting
- Leispil afscherming; voetbediende noodstop rem

Standaard geleverd met:

- Reductiehuls MK6 - MK3
- 2 Vaste centers MK3
- Vaste bril met doorlaat van max. 100 mm
- Volg bril met doorlaat van max. 95 mm
- 4-voudige beetelhouder
- Wisselwielen set
- Bedieningsleutels
- Afnameprotocol
- Nederlandstalige handleiding, opschriften, CE - kenmerk, en CE-attest volgens Machine richtlijn 2006/42/CE, en EMC Richtlijn 2014/30/CE

Tip: wordt geleverd **zonder klauwplaten** vergeet deze niet bij te bestellen. Installatie, ingebruikname en scholing door gekwalificeerde technici op aanvraag



TH4010D

INFO Bekijk het volledige en up-to-date aanbod

Surf naar www.vynckier.biz/metaal draaibanken



24V DC Adapter

Order nr.		713402070	713402080
Orig. nr.		TH4010 400V	TH4010D 400V
Spanning	V	3x400	3x400
Vermogen	kW	1.5/2.4	1.5/2.4
Centerhoogte	mm	205	205
Centerafstand	mm	1000	1000
Draaidiameter boven bed	mm	410	410
Draaidiameter zonder bedbrug	mm	540	540
Draailengte in de bedbrug	mm	165	165
Bedbreedte	mm	206	206
Aantal snelheden		16	16
Spindeltoerental	min-1	45-1800	45-1800
Spilkonus	MK	6	6
Spilneus Camlock DIN55029		D1-5"	D1-5"
Spilboring	mm	52	52
Langsvoeding	mm/O	0.043-0.653 (48 st)	0.043-0.653
Dwarsvoeding	mm/O	0.015-0.206 (48 st)	0.015-0.206
Draadsnijden metrisch	M	0.4-7 (42)	0.4-7
Draadsnijden duim	Gg/1"	70-4	70-4
Rijweg beetelslede	mm	100	100
Rijweg dwarslede	mm	195	195
Hoogte beetelhouder	mm	16x16	16x16
Konus losse kop	MK	3	3
Koers losse kop	mm	130 (ø45)	130 (ø45)
Gewicht	kg	750,00	750,00
Afmetingen (l x b x h)	mm	1920x740x1252	1920x740x1585
Prijs	€	9.860,00	10.480,00

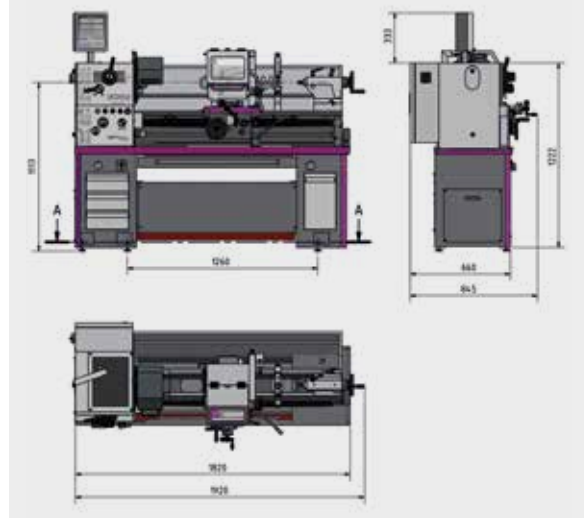

COMPLEET UITGERUSTE LEI- EN VOEDINGSAS DRAAIBANK MET EEN IN OLIE LOPENDE TRANSMISSIE TM4010D MET DIGITALE AFLEZING DPA21 OP 3 ASSEN GEMONTEERD.

Capaciteiten:

- Centerhoogte: 200 mm
- Centerlengte: 1000 mm
- Spilboring: 53 mm

Troeven:

- Met **grote doorlaat van ø 53 mm**, camlockspindel 5
- Gesloten koelvloeistofsysteem met koelpomp
- Met krachtige motor 2,3 kW
- Met **elektromagnetische rem**
- LED machineverlichting
- De **versie met "D" TM4010D digitale uitlezing op 3 assen gemonteerd.**
- Plaatstalen onderstel en spanenopvangbak

Geschikt voor:

- Vlakdraaien, langs- en dwarsdraaien, afsteken, kegeldraaien en draadsnijden
- Thuiswerker, garages voor het afdraaien van remtrommels, opleidingcentra en scholen, algemeen onderhoud, R&D afdeling

Kenmerken:

- Inductie geharde en precisie geslepen prismabed geleidingen
- Gegarandeerde rondloopnauwkeurigheid van de spilneus beter dan 0,015 mm
- Elektrische componenten van Siemens of Schneider
- Alle geleidingen door spieën na stelbaar.
- Met **lichtlopende aanvoeraandrijving** met afgeronde geharde en geslepen tandwielen, lopend in een oliebad.
- Links / rechts draaien via hendel op de wagen
- Spil van tegenpunt is gehard en gepolijst
- Perfect gemonteerde hoofdas verzekert een hoog draagvermogen dankzij precisie kogellagers
- Eenvoudig spanen verwijderen aan de voorzijde van de draaibank
- Verwijderbare koeleenheid aan de achterzijde van de draaibank
- TM4010D met digitale uitlezing DPA21 op 3 assen gemonteerd
 - Gebruiksvriendelijk membraan toetsenbord, spatwaterdicht, gesloten en glansvrij
 - Meegeleverde sensor voor de detectie van spindeltoerentallen
 - Zeer hoge arbeidsnauwkeurigheid
 - Aanzienlijke vermindering van de productie tijd
 - Verminderde foutenpercentage
 - Display: X, Y / ZO, Zas met 8 LED cijfers (eerste cijferteken)

Veiligheden:

- Aparte noodstop (links als rechts, aparte start en stopknop)
- Nullastspanning; lage voltage 24 V bedieningsknoppen
- Microschakelaars in tandwielkast en klauwplaatafscherming
- Spatwand en spanenbak; grote beetelafscherming met LED verlichting
- Leispil afscherming
- Elektromagnetische rem
- Handwielen getest volgens EN23125
- Schakelhendels getest volgens levenscyclus EN ISO 13849

Standaard geleverd met:

- Met **klauwplaat 3 bekken ø 200 mm**, rechtstreekse montage
- Reductiehuls MK6 - MK4
- 2 Vaste centers MK4
- Vaste bril
- Volg bril
- Met **snelwisselende beetelhouder SWH 3E**
- Wisselwielen set
- Bedieningsleutels
- Gevuld met hoogwaardige tandwielolie
- Nederlandstalige handleiding, opschriften, CE - kenmerk, en CE-attest volgens Machine richtlijn 2006/42/CE en EMC Richtlijn 2014/30/CE

Tip: Installatie, ingebruikname en scholing door gekwalificeerde technici op aanvraag



TM4010D



Membraantoetsenbord

Spanen verwijderen langs voor

SWH

24V DC Adapter

Order nr.	713403040	713403045
Orig. nr.	TM4010 400V	TM4010D 400V
Spanning	V	3x400
Vermogen	kW	2.3
Vermogen motor koelpomp	W	100
Centerhoogte	mm	200
Centerafstand	mm	1.000
Draaidiameter boven bed	mm	400
Draaidiameter boven slede	mm	250
Aantal snelheden		8
Spindeltoerental	min-1	70-2000
Spilneus Camlock DIN55029		D1-5"
Spilboring	mm	53
Langsvoeding	mm/O	0,014 - 0,38
Dwaarsvoeding	mm/O	0,052 - 1,392
Draadsnijden metrisch	M	0,4-7
Draadsnijden duim	Gg/1"	56-4
Rijweg beetelslede	mm	98
Rijweg dwarsslede	mm	185
Hoogte beetelhouder	mm	25
Konus losse kop	MK	4
Koers losse kop	mm	110 (ø 50)
Gewicht	kg	830,00
Afmetingen (l x b x h)	mm	1950x820x1530
Prijs	€	9.460,00

PRECISIE DRAAIBANK MET HOOG KOPPEL EN DIGITALE POSITIEAANDUIDING NEWALL DP700.

Troeven:

- Voor hoog koppel een krachtige spindelreductiekast; **elektromagnetische rem**
- Geïntegreerde bediening in de afscherming, altijd binnen handbereik
- TZ4V met een **2-traps elektrisch regelbare spissnelheden** 50 - 3000 tpm
- Geharde en geslepen spindels van kleine en dwarslede
- Digitale positieaanduiding **NEWALL DP700 op 3 assen**
- Snelwissel beitelhoeder SWH5-B met 1 vierkantshouder 25x120
- LED verlichting over de complete werkzone

Geschikt voor:

- Algemeen onderhoud en industrie, opleidingcentra en scholen

Kenmerken:

- Hoge graad precisiespindel DIN55026 A2-5; geharde en geslepen bedgeleidingen
- De spindels van de beitelslede (dwarslede) en kleine slede zijn gehard en geslepen, nastelbaar door gedeelde spindelmoer.
- Tandwielen en assen zijn gehard en geslepen, lopend in een oliebad met precisie lagers
- Vermindering van de remtijd van de hoofdspindel door elektromagnetische rem
- Speciaal ontworpen machineonderstel om vibraties te absorberen
- Geïntegreerde bediening in de afscherming: drukknop voor machineverlichting, koeling, keuzedrukknop voor lage en hoge snelheden. Folietoestenbord eenvoudig te reinigen
- De elektrische routing loopt in een kabelgoot bovenop de geleidende afscherming, dus geen loshangende kabels in vloeistof, alsook een mooie geleiding van de elektrische kabels van de wagen
- Elektrische componenten van Siemens of Schneider
- Centraal smeersysteem voor het bed; losse kop voorzien van een snelklemhendel
- Digitale positieaanduiding van NEWALL model DP700 op 3 assen gemonteerd, codeereenheden op de linalen zijn IP67, met innovatieve display
- Gesloten koelvloeistofsysteem; uitneembare spanenopvangbak
- TZ4V met een **frequentieomvormer Sinamics G120D**:
 - Geïntegreerde functies; EMV klasse C2 volgens EN 61800-3
 - Veiligheidsintegratie; energiebesparing tot 20%
 - Geen remweerstand nodig; consistente, gestandaardiseerde stekkerverbinding
 - Robuuste bouwvorm in vlakke uitvoering (IP65)
 - Terugkoppeling, lage terugkeer naar het netwerk
 - Directe omschakeling; vlugger remmen
 - Eenvoudige / vlotte diagnostische weergave via LED's.
 - Uitgebreide veiligheidsfuncties STO en SLS
 - STO – beveiliging uitschakel moment volgens EN61800-5
 - SLS – beveiliging begrensd snelheid volgens EN61800-5

Veiligheden:

- Aparte noodstop, aparte start en stopknop; elektromagnetische rem
- Nullastspanning, lage voltage 24V, vergrendelbare hoofdschakelaar
- Microschakelaars in tandwielkast en klauwplatafscherming
- LED verlichting over de ganse werkzone, spatwand en uitneembare spanenbak
- Groot gedimensioneerde geleidende beitelafscherming
- Leispil en moervijls hebben een metalen afscherming

Standaard geleverd met:

- Reductiehuls MK6-MK3, 2 vaste centers MK3, vaste bril met doorlaat ø 10 - 130 mm
- Volg bril met doorlaat ø 10 - 100 mm, positiestop, wisselwielen set
- Bedieningsleutels, afnameprotocol, gevuld met hoogwaardige tandwielolie
- Nederlandstalige handleiding, opschriften, CE-kenmerk, en CE attest volgens Machine richtlijn 2006/42/CE en EMC Richtlijn 2014/30/CE

Tip: wordt geleverd **zonder klauwplaten**, vergeet deze niet bij te bestellen. Installatie, ingebruikname en scholing door gekwalificeerde technici op aanvraag.



Draaibank TZ4 optionele klauwplaat

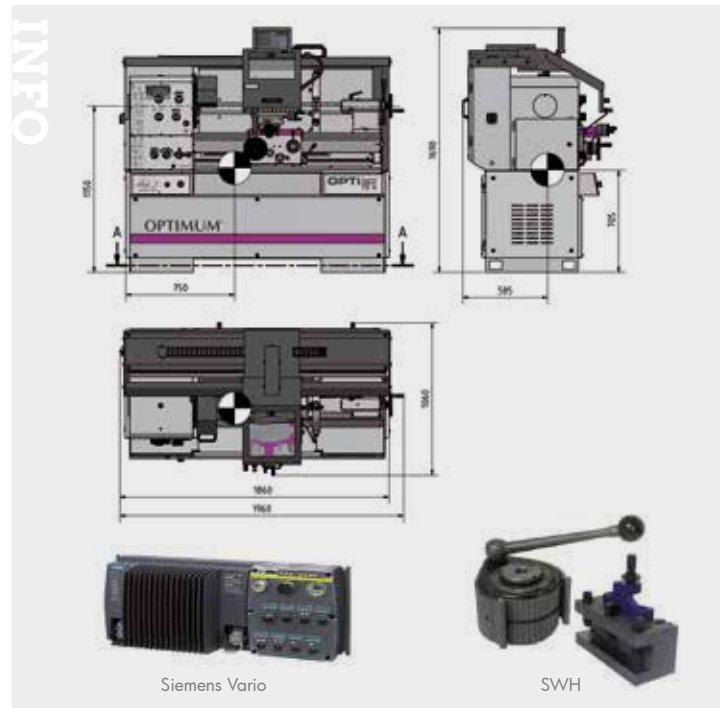

Order nr.		713432240	713432245
Orig. nr.		TZ4 400V	TZ4V VARIO
Spanning	V	3x400	3x400
Vermogen	kW	3 / 4.5	5.5
Vermogen motor koelpomp	W	125	125
Centerhoogte	mm	200	200
Centerafstand	mm	800	800
Draaidiameter boven bed	mm	400	400
Draaidiameter boven slede	mm	245	245
Bedbreedte	mm	260	260
Aantal snelheden		16	2 variabel
Spindeltoerental	min-1	45 - 1800	50 - 3000
Spilkonus	MK	6	6
Spilneus DIN55026 A1/A2		A2-5	A2-5
Spilboring	mm	52	52
Langsvoeding	mm/O	0.0263 - 1.8416 (48)	0.0263 - 1.8416 (48)
Dwarsvoeding	mm/O	0.0133 - 0.9321 (48)	0.0133 - 0.9321 (48)
Draadsnijden metrisch	M	0.2 - 14 (22)	0.2 - 14 (22)
Draadsnijden duim	Gg/1"	1 - 80 (42)	1 - 80 (42)
Trapeziumdraad	D.P.	0,1 - 7 (44)	0.1 - 7 (44)
Rijweg beitelslede	mm	112	112
Rijweg dwarslede	mm	212	212
Hoogte beitelhouder	mm	25x25	25x25
Konus losse kop	MK	3	3
Koers losse kop	mm	110	110
Gewicht	kg	1250,00	1300,00
Afmetingen (l x b x h)	mm	1960x1120x1860	1960x1120x1860
Prijs	€	15.750,00	20.330,00

COMPLEET UITGERUSTE PRECISIE LEI- EN VOEDINGSAS DRAAIBANK MET DIGITALE POSITIEAANDUIDING DPA21 OP 3 ASSEN.

Capaciteiten:

- Centerhoogte: 210 mm
- Centerlengte: 1000 of 1500 mm
- Spilboring: 52 mm

Troeven:

- Met **hoogwaardig gietijzeren onderstel**
- Uiterst krachtige, onderhoudsvrije motor van 4 kW
- Grote doorlaat van 52 mm, Camlock DIN ISO 702-2 Nr. 6
- Gesloten koelvloeistofsysteem met koelpomp
- Ingebouwde machineverlichting in beitelafscherming
- Met **digitale uitlezing op 3 assen gemonteerd**

Geschikt voor:

- Vlakdraaien, langs- en dwarsdraaien, afsteken, kegeldraaien en draadsnijden
- Algemeen onderhoud en industrie, opleidingcentra en scholen, herstel van landbouwmachines

Kenmerken:

- Sterk geribd prismabed uit grijsgietijzer, inductie gehard en precisie geslepen geleidingen
- Gegarandeerde rondloop nauwkeurigheid van de spilneus beter dan 0,015 mm
- Alle metrische en inch draadsnij mogelijkheden in bereik van 0,2 tot 14 mm/omw. en van 72 tot 2 gangen per inch, kunnen gesneden worden zonder het omwisselen van tandwielen door middel van de schakelhendels.
- Tandwielen en assen zijn gehard en geslepen, lopend in een oliebad met precisie lagers
- Centraal smeersysteem voor het bed.
- De elektrische routing loopt in een kabelgoot, dus geen loshangende kabels in de koelvloeistof, alsook een mooie geleidingen van de elektrische kabels van de wagen. Elektrische uitrusting met Siemens componenten
- Geharde spilneus en gelagerd in na stelbare kegelkogellagers klasse P5 kwaliteit.
- Voorzien van druklager op de dwars (voor het opnemen van axiale krachten). Leispindel in twee sinterlagers (glijlagers met olie, die geen smering meer vereisen).
- Met digitale uitlezing DPA21 op 3 assen gemonteerd
 - Gebruiksvriendelijk membraan toetsenbord, spatwaterdicht, gesloten en glansvrij
 - Meegeleverde sensor voor de detectie van spindeltoerentallen
 - Zeer hoge arbeidsnauwkeurigheid
 - Aanzienlijke vermindering van de productie tijd
 - Verminderde foutenpercentage
 - Display: X, Y / Z0, Z-as met 8 LED cijfers (eerste cijfertekens)

Veiligheden:

- Aparte noodstop, aparte start en stopknop
- Nullastspanning; lage voltage 24V bedieningsknoppen
- Microschakelaars in tandwielkast en klauwplaatafscherming
- Spatwand en spanenbak; grote beitelafscherming met verlichting
- Leispil afscherming; voetbediende noodstop rem

Standaard geleverd met:

- Reductiehuls MK6 - MK4, 2 vaste centers MK4, vaste bril ø15-145 mm
- Volg bril ø10-75 mm, wisselwielen set, bedieningsleutels, afnameprotocol
- Nederlandstalige handleiding, opschriften, CE - kenmerk, en CE-attest volgens Machine richtlijn 2006/42/CE, en EMC Richtlijn 2014/30/CE

Tip: Wordt geleverd **zonder klauwplaten** vergeet deze niet bij te bestellen. Installatie, ingebruikname en scholing door gekwalificeerde technici op aanvraag



Draaibank TH4210D optionele klauwplaat

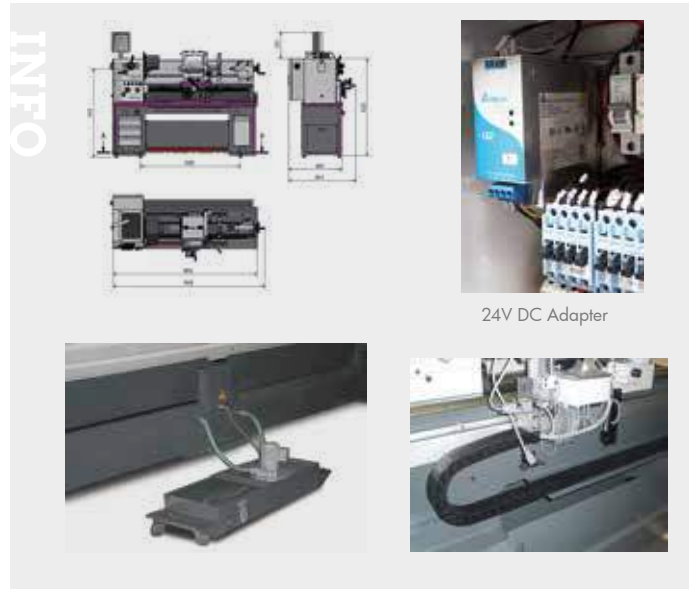

24V DC Adapter

Order nr.		713462055	713462070
Orig. nr.		TH4210D 400V	TH4215D 400V
Spanning	V	3x400	3x400
Vermogen	kW	4,5	4,5
Vermogen motor koelpomp	W	100	100
Centerhoogte	mm	210	210
Centerafstand	mm	1000	1500
Draaidiameter boven bed	mm	420	420
Draaidiameter boven slede	mm	250	250
Draaidiameter zonder bedbrug	mm	590	590
Draailengte in de bedbrug	mm	260	165
Bedbreedte	mm	250	250
Aantal snelheden		16	16
Spindeltoerental	min-1	45-1800	45 - 1800
Spilkonus	MK	6	6
Spilneus Camlock DIN55029		D1-6	D1-6"
Spilboring	mm	52	52
Langsvoeding	mm/O	0,05-1,7 (17)	0,05-1,7 (17)
Dwarsvoeding	mm/O	0,025 - 0,85 (17)	0,025 - 0,85 (17)
Draadsnijden metrisch	M	0,2-14 (39)	0,2-14 (39)
Draadsnijden duim	Gg/1"	72 - 2 (45)	72 - 2 (45)
Trapeziumdraad	D.P.	8 - 44 (21)	8 - 44 (21)
Modulaire draad	M.P.	0,3 - 3,5 (18)	0,3 - 3,5 (18)
Rijweg beitel slede	mm	140	140
Rijweg dwars slede	mm	230	230
Hoogte beitelhouder	mm	20x20	20x20
Konus losse kop	MK	4	4
Koers losse kop	mm	120	120
Gewicht	kg	1160,00	1340,00
Afmetingen (l x b x h)	mm	2025x915x1615	2525x915x1615
Prijs	€	12.340,00	13.470,00

COMPLEET UITGERUSTE PRECISIE LEI- EN VOEDINGSAS DRAAIBANK EN DIGITALE POSITIEAANDUIDING DPA21 OP 3 ASSEN.

Capaciteiten:

- Centerhoogte: 230 mm
- Centerlengte: 1000 of 1500 of 2000 mm
- Spilboring: 58 mm

Troeven:

- Met **hoogwaardig gietijzeren onderstel**
- Uiterst krachtige, onderhoudsvrije **motor van 5,5 kW**
- Gesloten koelvloeistofsysteem met koelpomp
- Uitneembaar bedbrug voor het draaien van grotere diameters
- Ingebouwde LED machineverlichting in beitelafscherming
- Met **digitale uitlezing op 3 assen gemonteerd**
- Met **40 positie snelwissel beitelhouder SWH5-B** met 1 vierkante beitelhouder

Geschikt voor:

- Algemeen onderhoud, opleidingcentra en scholen, herstel van landbouwmachines

Kenmerken:

- Spindelopname Camlock DIN ISO 7022 Nr. 6
- Gegarandeerde rondlooptrouwkeurigheid van de spilneus beter dan 0,015 mm
- Sterk geribd prismabed uit grijsgietijzer, inductie gehard en precisie geslepen, alle geleidingen door spieën na stelbaar
- Geharde spilneus en gelagerd in na stelbare kegelkogellagers klasse P5 kwaliteit
- Alle metrische en inch draadsnij mogelijkheden in bereik van 0,1 tot 14 mm/ omw. en van 112 tot 2 gangen per inch, kunnen gesneden worden zonder het omwisselen van tandwielen door middel van de schakelhendels
- Tandwielen en assen zijn gehard en geslepen, lopend in een oliebad met precisie lagers
- Rechts / links lopend door middel van hendel aan de wagen, centraal smeersysteem voor het bed
- De elektrische routing loopt in een kabelgoot, dus geen loshangende kabels in de koelvloeistof, alsook een mooie geleidingen van de elektrische kabels van de wagen; elektrische componenten Siemens of Schneider
- Voorzien van druklager op de dwars (voor het opnemen van axiale krachten)
- Leispindel in twee sinterlagers (glijlagers met olie, die geen smering meer vereisen)
- Losse kop kan + 15 mm verplaatst worden voor het draaien van kegels, met snelklemming van de losse kop voor een nog betere klemming
- Met digitale uitlezing DPA21 op 3 assen gemonteerd
 - Gebruiksvriendelijk membraan toetsenbord, spatwaterdicht, gesloten en glansvrij
 - Meegeleverde sensor voor de detectie van spindeltoerentallen
 - Zeer hoge arbeidsnauwkeurigheid
 - Aanzienlijke vermindering van de productie tijd
 - Verminderde foutenpercentage
 - Display: X, Y / Z0, Zas met 8 LED cijfers (eerste cijferteken)

Veiligheden:

- Aparte noodstop, aparte start en stopknop; nullastspanning; lage voltage 24V bedieningsknopen
- Microschakelaars in tandwielkast en klauwplaatafscherming; leispil afscherming
- Spatwand en spanenbak, grote beitelafscherming met verlichting; voetbediende noodstop rem

Standaard geleverd met:

- Reductiehuls MK6 - MK4, 2 vaste centers MK4, vaste bril ø 160 mm
- Volg bril ø 100 mm, draadsnijblok, wisselwielen set, bedieningsleutels, afnameprotocol
- Nederlandstalige handleiding, opschriften, CE - kenmerk, en CE-attest volgens Machine richtlijn 2006/42/CE, en EMC Richtlijn 2014/30/CE

Tip: wordt geleverd **zonder klauwplaten** vergeet deze niet bij te bestellen. Installatie, ingebruikname en scholing door gekwalificeerde technici op aanvraag



Draaibank TH4610D optionele klauwplaat



Order nr.		713462110	713462120	713462130
Orig. nr.		TH4610D	TH4615D	TH4620D
Spanning	V	3x400	3x400	3x400
Vermogen	kW	5,5	5,5	5,5
Vermogen motor koelpomp	W	100	100	100
Centerhoogte	mm	230	230	230
Centerafstand	mm	1000	1500	2000
Draaidiameter boven bed	mm	465	465	465
Draaidiameter boven slede	mm	270	270	270
Draaidiameter zonder bedbrug	mm	690	690	690
Draailengte in de bedbrug	mm	240	240	240
Bedbreedte	mm	300	300	300
Aantal snelheden		12	12	12
Spindeltoerental	min-1	25-2000	25-2000	25-2000
Spilkonus	MK	6	6	6
Spilneus Camlock DIN55029		D1-6"	D1-6"	D1-6"
Spilboring	mm	58	58	58
Langsvoeding	mm/O	0,031-1,7 (42)	0,031-1,7	0,031-1,7 (42)
Dwarsvoeding	mm/O	0,014-0,784	0,014-0,784	0,014-0,784 (42)
Draadsnijden metrisch	M	0,1-14 (41)	0,1-14	0,1-14 (41)
Draadsnijden duim	Gg/1"	1122 (41)	1122	1122 (41)
Trapeziumdraad	D.P.	4-112 (50)	4-112	4-112 (50)
Modulaire draad	M.P.	0,1-7 (34)	0,1-7	0,1-7 (54)
Rijweg beitelstelede	mm	125	125	125
Rijweg dwarsstelede	mm	285	285	285
Hoogte beitelhouder	mm	25x25	25x25	25x25
Konus losse kop	MK	4	4	4
Koers losse kop	mm	130	130	130
Gewicht	kg	1720,00	1977,00	2400,00
Afmetingen (l x b x h)	mm	2200x1245x1568	2750x1245x1568	3250x1245x1568
Prijs	€	16.890,00	18.120,00	19.240,00

COMPLEET UITGERUSTE PRECISIE LEI- EN VOEDINGSAS DRAAIBANK MET SIEMENS INVERTER VARIO AANDRIJVING EN DIGITALE POSITIEAANDUIDING DPA21 OP 3 ASSEN.

Troeven:

- Met **2 traps elektronisch regelbare** spijlsnelheden 30 - 550 / 160 - 3000 min-1
- Hoogwaardig gietijzeren onderstel
- Uiterst krachtige, onderhoudsvrije **motor van 5,5 kW**
- Grote doorlaat van 52 mm
- Gesloten koelvloeistofsysteem met koelpomp
- Ingebouwde LED machineverlichting in beetelafscherming
- Met digitale uitlezing op 3 assen gemonteerd
- 40 positie snelwissel beetelhouder SWH5-B met 1 vierkante beetelhouder

Geschiedt voor:

- Algemeen onderhoud en industrie, opleidingcentra en scholen, herstel van landbouwmachines

Kenmerken:

- Geharde en geslepen prismabed geleidingen.
- Met **toerentalbewaking volgens de machinerichtlijn**. EMV filter klasse 2 voor de inzet in verschillende gebieden
- Gegarandeerde rondloop nauwkeurigheid van de spilneus beter dan 0,015 mm
- Tandwielen en assen zijn gehard en geslepen, lopend in een oliebad met precisie lagers
- Centraal smeersysteem voor het bed.
- De elektrische routing loopt in een kabelgoot, elektrische uitrusting met Siemens componenten
- Sterk geribd prismabed uit grijsgietijzer, inductie gehard en precisie geslepen
- Geharde spilneus en gelagerd in na stelbare kegelkogellagers klasse P5 kwaliteit.
- Voorzien van druklager op de dwars, leispindel in twee sinterlagers
- Met **digitale uitlezing DPA21 op 3 assen gemonteerd**
 - Gebruiksvriendelijk membraan toetsenbord, spatwaterdicht, gesloten en glansvrij
 - Meegeliverde sensor voor de detectie van spindeltoerentallen
 - Zeer hoge arbeidsnauwkeurigheid, aanzienlijke vermindering productie tijd
 - Verminderde foutenpercentage, display: X, Y / Z0, Zas met 8 LED cijfers
- Met een **frequentieomvormer Sinamics G120D**:
 - Geïntegreerde functies, EMV klasse C2 volgens EN 61800-3
 - Veiligheidsintegratie, energiebesparing tot 20%
 - Geen remweerstand nodig
 - Consistente, gestandaardiseerde stekkerverbinding
 - Robuuste bouwvorm in vlakke uitvoering (IP65)
 - Terugkoppeling, lage terugkeer naar het netwerk
 - Directe omschakeling, vlugger remmen
 - Eenvoudige / vlugge diagnostische weergave via LED's.
 - Uitgebreide veiligheidsfuncties STO en SLS
 - STO – beveiliging uitschakel moment volgens EN61800-5
 - SLS – beveiliging begrensd snelheid volgens EN61800-5

Veiligheden:

- Aparte noodstop, aparte start en stopknop; nullastspanning; lage voltage 24V bedieningsknopen
- Toerentalbewaking volgens de machinerichtlijn. EMV filter klasse 2 voor de inzet in verschillende gebieden
- Microschakelaars in tandwielkast en klauwplaatafscherming
- Spatwand en spanenbak; grote beetelafscherming met verlichting
- Leispil afscherming; voetbediende noodstop rem

Standaard geleverd met:

- Reductiehuls MK6 - MK4, 2 vaste centers MK4, vaste bril, volg bril
- Wisselwielen set, bedieningsleutels, afnameprotocol
- Nederlandstalige handleiding, opschriften, CE - kenmerk, en CE-attest volgens Machine richtlijn 2006/42/CE, en EMC Richtlijn 2014/30/CE

Tip: wordt geleverd **zonder klauwplaten** vergeet deze niet bij te bestellen. Installatie, gebruiknaam en scholing door gekwalificeerde technici op aanvraag



Draaibank TH4210V optionele klauwplaat



Order nr.		713462060
Orig. nr.		TH4210V 400V
Spanning	V	3x400
Vermogen	kW	4.5
Vermogen motor koelpomp	W	100
Centerhoogte	mm	210
Centerafstand	mm	1000
Draaidiameter boven bed	mm	420
Draaidiameter boven slede	mm	250
Draaidiameter zonder bedbrug	mm	590
Draailengte in de bedbrug	mm	260
Bedbreedte	mm	250
Aantal snelheden		Traploos (2 traps)
Spindeltoerental	min-1	30-550 / 160-3000
Spilkonus	MK	6
Spilneus Camlock DIN55029		D1-6"
Spilboring	mm	52
Langsvoeding	mm/O	0.05-1.7 (17)
Dwarsvoeding	mm/O	0.025-0.85
Draadsnijden metrisch	M	0.2-14
Draadsnijden duim	Gg/1"	722
Trapeziumdraad	D.P.	8-44
Modulaire draad	M.P.	0.3-3.5
Rijweg beetelslede	mm	140
Rijweg dwarsslede	mm	230
Hoogte beetelhouder	mm	25x25
Konus losse kop	MK	4
Koers losse kop	mm	120
Gewicht	kg	1160,00
Afmetingen (l x b x h)	mm	2025x915x1615
Prijs	€	18.690,00

COMPLEET UITGERUSTE PRECISIE LEI- EN VOEDINGSAS DRAAIBANK MET SIEMENS INVERTER.

Capaciteiten:

- Centerhoogte: 230 mm
- Centerlengte: 1500 mm
- Spilboring: 80 mm

Troeven:

- Met **2 traps elektronisch regelbare spilsnelheden** 30 - 400 / 160 - 2000 min-1
- Hoogwaardig gietijzeren onderstel, **grote doorlaat van 80 mm**
- Uiterst krachtige, onderhoudsvrije **motor van 7,5 kW**
- Gesloten koelvloeistofsysteem met koelpomp
- Ingebouwde LED machineverlichting in beitelafscherming
- Met digitale uitlezing op 3 assen gemonteerd
- 40 positie snelwissel beitelhouder SWH5-B met 1 vierkante beitelhouder

Geschikt voor:

- Algemeen onderhoud en industrie, opleidingcentra en scholen

Kenmerken:

- Gegarandeerde rondloopnauwkeurigheid spilneus beter dan 0,015 mm
- Sterk geribd prismabed uit grijsgietijzer, inductie gehard en precisie geslepen
- Geharde spilneus en gelagerd in na stelbare kegelkogellagers klasse P5 kwaliteit
- Tandwielen / assen zijn gehard en geslepen, lopend in een oliebad
- Rechts / links lopend door middel van hendel aan de wagen
- Centraal smeersysteem voor het bed
- De elektrische routing loopt in een kabelgoot, elektrische componenten Siemens of Schneider
- Voorzien van druklager op de dwars, leispindel in twee sinterlagers
- Losse kop kan +/- 15 mm verplaatst worden voor het draaien van kegels, met snelklemming van de losse kop voor een nog betere klemming
- Met digitale uitlezing DPA21 op 3 assen gemonteerd
 - Gebruiksvriendelijk membraan toetsenbord, spatwaterdicht, glansvrij
 - Meegeleverde sensor voor de detectie van spindeltoerentallen
 - Zeer hoge arbeidsnauwkeurigheid, aanzienlijke vermindering productie tijd
 - Verminderde foutenpercentage, display: X, Y / Z0, Z-as met 8 LED cijfers
- Met een **frequentieomvormer Sinamics G120D**:
 - Geïntegreerde functies, EMV klasse C2 volgens EN 61800-3
 - Veiligheidsintegratie, energiebesparing tot 20%
 - Geen remweerstand nodig, consistente, gestandaardiseerde stekkerverbinding
 - Robuuste bouwvorm in vlakke uitvoering (IP65)
 - Terugkoppeling, lage terugkeer naar het netwerk
 - Directe omschakeling, vlugger remmen
 - Eenvoudige / vlugge diagnostische weergave via LED's.
 - Uitgebreide veiligheidsfuncties STO en SLS
 - STO – beveiliging uitschakel moment volgens EN61800-5
 - SLS – beveiliging begrensde snelheid volgens EN61800-5

Veiligheden:

- Aparte noodstop, aparte start en stopknop; nullastspanning; lage voltage 24V bedieningsknopen
- Toerentalbewaking volgens de machinerichtlijn. EMV filter klasse 2 voor de inzet in verschillende gebieden
- Microschakelaars in tandwielkast en klauwplataafscherming
- Spatwand en spanenbak; grote beitelafscherming met verlichting
- Leispil afscherming; voetbediende noodstop rem

Standaard geleverd met:

- Reductiehuls MK6 - MK4, 2 vaste centers MK4, vaste bril, volg bril
- Draadsnijdklok, wisselwielen set, bedieningsleutels, afnameprotocol
- Nederlandstalige handleiding, opschriften, CE - kenmerk, en CE-attest volgens Machine richtlijn 2006/42/CE, en EMC Richtlijn 2014/30/CE

Tip: wordt geleverd **zonder klauwplaten** vergeet deze niet bij te bestellen. Installatie, ingebruikname en scholing door gekwalificeerde technici op aanvraag



Draaibank TH4615V optionele klauwplaat

INFO

24V DC Adapter

Siemens Vario

SWH

Order nr.		713462125
Orig. nr.		TH4615V
Spanning	V	3x400
Vermogen	kW	7,5
Vermogen motor koelpomp	W	100
Centerhoogte	mm	230
Centerafstand	mm	1500
Draaidiameter boven bed	mm	465
Draaidiameter boven slede	mm	270
Draaidiameter zonder bedbrug	mm	690
Draailengte in de bedbrug	mm	240
Bedbreedte	mm	300
Aantal snelheden		traploos (2 traps)
Spindeltoerental	min-1	30-400 / 160-2000
Spilkonus	MK	7
Spilneus Camlock DIN55029		D1-8"
Spilboring	mm	80
Langsvoeding	mm/O	0,031-1,7
Dwarsvoeding	mm/O	0,014-0,784
Draadsnijden metrisch	M	0,1-14
Draadsnijden duim	Gg/1"	1122
Trapeziumdraad	D.P.	4-112
Modulaire draad	M.P.	0,1-7
Rijweg beitel slede	mm	128
Rijweg dwars slede	mm	285
Hoogte beitelhouder	mm	25x25
Konus losse kop	MK	4
Koers losse kop	mm	130
Gewicht	kg	1980,00
Afmetingen (l x b x h)	mm	2750x1245x1568
Prijs	€	25.430,00

COMPLEET UITGERUSTE PRECISIE LEI- EN VOEDINGSAS DRAAIBANK EN DIGITALE POSITIEAANDUIDING DPA21 OP 3 ASSEN.

Capaciteiten:

- Centerhoogte: 280 mm
- Centerlengte: 1500 of 2000 of 3000 mm
- Spilboring: 80 mm

Troeven:

- Met **hoogwaardig gietijzeren onderstel**
- Uiterst krachtige, onderhoudsvrije motor van 7,5 kW
- Met een **grote doorlaat van 80 mm**, Camlock DIN ISO 702-2 Nr. 8
- Gesloten koelvloeistofsysteem met koelpomp
- Uitneembare bedbrug voor het draaien van grotere diameters
- Ingebouwde LED machineverlichting in beetelafscherming
- Met **digitale uitlezing op 3 assen gemonteerd**
- 40 positie snelwissel beetelhouder SWH7-C met 1 vierkante beetelhouder

Geslacht voor:

- Voor vlakdraaien, langs- en dwarsdraaien, afsteken, kegeldraaien en draadsnijden
- Algemeen onderhoud; opleidingscentra en scholen, herstel van landbouwmachines

Kenmerken:

- Gegarandeerde rondloopnauwkeurigheid van de spilneus beter dan 0,015 mm
- Sterk geribd prismabed uit grijsgietijzer, inductie gehard en precisie geslepen
- Geharde spilneus en gelagerd in na stelbare kegelkogellagers klasse P5 kwaliteit.
- Alle metrische en inch draadsnij mogelijkheden in bereik van 0,2 tot 14 mm/omw. en van 112 tot 2 gangen per inch, kunnen gesneden worden zonder het omwisselen van tandwielen door middel van de schakelhendels
- Tandwielen en assen zijn gehard en geslepen, lopend in een oliebad met precisie lagers
- Rechts / links lopend door middel van hendel aan de wagen, centraal smeersysteem voor het bed
- De elektrische routing loopt in een kabelgoot, dus geen loshangende kabels in de koelvloeistof, alsook een mooie geleidingen van de elektrische kabels van de wagen, elektrische componenten Siemens of Schneider
- Alle geleidingen door spieën na stelbaar
- Voorzien van druklager op de dwars (voor het opnemen van axiale krachten)
- Leispindel in twee sinterlagers (glijlagers met olie, die geen smering meer vereisen)
- Hoge en precieze afwerkingsgraad
- Losse kop kan +/- 15 mm verplaatst worden voor het draaien van kegels, met snelklemming van de losse kop voor een nog betere klemming
- Met digitale uitlezing DPA21 op 3 assen gemonteerd
 - Gebruiksvriendelijk membraan toetsenbord, spatwaterdicht, gesloten en glansvrij
 - Meegeleverde sensor voor de detectie van spindeltoerentallen
 - Zeer hoge arbeidsnauwkeurigheid
 - Aanzienlijke vermindering van de productie tijd
 - Verminderde foutenpercentage
 - Display: X, Y / ZO, Z-as met 8 LED cijfers (eerste cijferteken)

Veiligheden:

- Aparte noodstop, aparte start en stopknop
- Nullastspanning; lage voltage 24V bedieningsknoppen
- Microschakelaars in tandwielkast en klauwplaatafscherming
- Spatwand en spanenbak, grote beetelafscherming met verlichting
- Leispil afscherming; voetbediende noodstop rem

Standaard geleverd met:

- Reductiehuls MK7 - MK5, 2 vaste centers MK5, vaste bril max ø 165 mm,
- Volg bril max. 95 mm, draadsnijblok, wisselwielen set, bedieningsleutels
- Nederlandstalige handleiding, opschriften, CE - kenmerk, en CE-attest volgens Machine richtlijn 2006/42/CE, en EMC Richtlijn 2014/30/CE.

Tip: wordt geleverd **zonder klauwplaten** vergeet deze niet bij te bestellen. Installatie, ingebruikname en scholing door gekwalificeerde technici op aanvraag



Draaibank TH5615D optionele klauwplaat



Order nr.		713462160	713462170	713462180
Orig. nr.		TH5615D	TH5620D	TH5630D
Spanning	V	3x400	3x400	3x400
Vermogen	kW	7,5	7,5	7,5
Vermogen motor koelpomp	W	100	100	100
Centerhoogte	mm	280	280	280
Centerafstand	mm	1500	2000	3000
Draaidiameter boven bed	mm	560	560	560
Draaidiameter boven slede	mm	355	355	355
Draaidiameter zonder bedbrug	mm	790	790	790
Draailengte in de bedbrug	mm	270	270	270
Bedbreedte	mm	350	350	350
Aantal snelheden		12	12	12
Spindeltoerental	min-1	25-1600	25-1600	25-1600
Spilkonus	MK	7	7	7
Spilneus Camlock DIN55029		D1-8"	D1-8"	D1-8"
Spilboring	mm	80	80	80
Langsvoeding	mm/O	0,059-1,646 (35)	0,059-1,646 (35)	0,059-1,646 (35)
Dwarsvoeding	mm/O	0,020-0,573 (35)	0,020-0,573 (35)	0,020-0,573 (35)
Draadsnijden metrisch	M	0,2-14 (47)	0,2-14 (47)	0,2-14 (47)
Draadsnijden duim	Gg/1"	1122 (60)	1122 (60)	1122 (60)
Trapeziumdraad	D.P.	4-112 (50)	4-112 (50)	4-112 (50)
Modulaire draad	M.P.	0,1-7 (34)	0,1-7 (34)	0,1-7 (34)
Rijweg beetelslede	mm	130	130	130
Rijweg dwarslede	mm	316	316	316
Hoogte beetelhouder	mm	32x32	32x32	32x32
Konus losse kop	MK	5	5	5
Koers losse kop	mm	180	180	180
Gewicht	kg	2302,00	2720,00	3000,00
Afmetingen (l x b x h)	mm	2840x1150x1460	3340x1150x1460	4340x1150x1460
Prijs	€	20.380,00	22.650,00	25.940,00

COMPLEET UITGERUSTE PRECISIE LEI- EN VOEDINGSAS DRAAIBANK MET SIEMENS INVERTER.

Capaciteiten:

- Centerhoogte: 280 mm
- Centerlengte: 2000 mm
- Spilboring: 105 mm

Troeven:

- Met **2 traps elektronisch regelbare spilsnelheden** 25 - 200 / 200 - 1600 min-1
- Hoogwaardig gietijzeren onderstel, **grote doorlaat van 105 mm**
- Uiterst krachtige, onderhoudsvrije **motor van 7,5 kW**
- Gesloten koelvloeistofsysteem met koelpomp
- Ingebouwde LED machineverlichting in beetelafscherming
- Met digitale uitlezing op 3 assen gemonteerd
- 40 positie snelwissel beetelhouder SWH7-c met 1 vierkante beetelhouder

Geschikt voor:

- Algemeen onderhoud en industrie, opleidingcentra en scholen

Kenmerken:

- Gegarandeerde rondloopnauwkeurigheid spilneus beter dan 0,015 mm
- Sterk geribd prismabed uit grijsgietijzer, inductie gehard en precisie geslepen
- Geharde spilneus en gelagerd in na stelbare kegelkogellagers klasse P5 kwaliteit
- Tandwielen / assen zijn gehard en geslepen, lopend in een oliebad
- Rechts / links lopend door middel van hendel aan de wagen
- Centraal smeersysteem voor het bed
- De elektrische routing loopt in een kabelgoot, elektrische componenten Siemens of Schneider
- Voorzien van druklager op de dwars, leispindel in twee sinterlagers
- Losse kop kan + 15 mm verplaatst worden voor het draaien van kegels, met snelklemming van de losse kop voor een nog betere klemming
- Met digitale uitlezing DPA21 op 3 assen gemonteerd
 - Gebruiksvriendelijk membraan toetsenbord, spatwaterdicht, glansvrij
 - Meegeleverde sensor voor de detectie van spindeltoerentallen
 - Zeer hoge arbeidsnauwkeurigheid, aanzienlijke vermindering productie tijd
 - Verminderde foutenpercentage, display: X, Y / Z0, Zas met 8 LED cijfers
- Met een **frequentieomvormer Sinamics G120D**:
 - Geïntegreerde functies, EMV klasse C2 volgens EN 61800-3
 - Veiligheidsintegratie, energiebesparing tot 20%
 - Geen remweerstand nodig, consistente, gestandaardiseerde stekerverbinding
 - Robuuste bouwvorm in vlakke uitvoering (IP65)
 - Terugkoppeling, lage terugkeer naar het netwerk
 - Directe omschakeling, vlugger remmen
 - Eenvoudige / vlugge diagnostische weergave via LED's.
 - Uitgebreide veiligheidsfuncties STO en SLS
 - STO – beveiliging uitschakel moment volgens EN61800-5
 - SLS – beveiliging begrensd snelheid volgens EN61800-5

Veiligheden:

- Aparte noodstop, aparte start en stopknop; nullastspanning; lage voltage 24V bedieningsknopen
- Toerentalbewaking volgens de machinerichtlijn. EMV filter klasse 2 voor de inzet in verschillende gebieden
- Microschakelaars in tandwielkast en klauwplatafscherming
- Spatwand en spanenbak; grote beetelafscherming met verlichting
- Leispil afscherming; voetbediende noodstop rem

Standaard geleverd met:

- Reductiehuls MK7 - MK5, 2 vaste centers MK5, vaste bril, volg bril
- Draadsnijblok, wisselwielen set, bedieningsleutels, afnameprotocol
- Nederlandstalige handleiding, opschriften, CE - kenmerk, en CE-attest volgens Machine richtlijn 2006/42/CE, en EMC Richtlijn 2014/30/CE

Tip: wordt geleverd **zonder klauwplaten** vergeet deze niet bij te bestellen. Installatie, ingebruikname en scholing door gekwalificeerde technici op aanvraag



Draaibank TH5620V optionele klauwplaat

INFO

24V DC Adapter

Siemens Vario

SWH

Order nr.		713462175
Orig. nr.		TH5620V
Spanning	V	3x400
Vermogen	kW	7.5
Centerhoogte	mm	280
Centerafstand	mm	2000
Draaidiameter boven bed	mm	560
Draaidiameter boven slede	mm	355
Draaidiameter zonder bedbrug	mm	785
Draailengte in de bedbrug	mm	150
Bedbreedte	mm	350
Aantal snelheden		2-traps, variabel
Spindeltoerental	min-1	25-1600
Spilneus Camlock DIN55029		8
Spilboring	mm	105
Langsvoeding	mm/O	0.059 - 1.646
Dwarsvoeding	mm/O	0.020 - 0.573
Draadsnijden metrisch	M	0.2 - 14
Draadsnijden duim	Gg/1"	112 - 2
Trapeziumdraad	D.P.	112 - 4
Modulaire draad	M.P.	0.1 - 7
Rijweg beetelslede	mm	130
Rijweg dwarslede	mm	310
Hoogte beetelhouder	mm	25 x 25
Konus losse kop	MK	5
Koers losse kop	mm	180
Gewicht	kg	2720,00
Afmetingen (l x b x h)	mm	3340x1150x1460
Prijs	€	31.340,00

COMPLEET UITGERUSTE, ZWARE LEI- EN VOEDINGSAS DRAAIBANK, MET GROTE SPILDOORLAAT Ø105 MM.

Capaciteiten:

- Centerhoogte: 330 mm
- Centerlengte: 2000 of 3000 mm
- Spilboring: 105 mm

Troeven:

- Met **hoogwaardig gietijzeren onderstel**
- Uiterst krachtige, onderhoudsvrije motor van 9 kW
- Met **een grote doorlaat van 105 mm**, Camlock DIN ISO 7022 Nr. 8
- Automatische ijlgang langvoeding 550 Watt
- Gesloten koelvloeistofsysteem met koelpomp
- Met **digitale uitlezing op 3 assen gemonteerd**
- 40 positie snelwissel beitelhouder SWH9-D met 1 vierkante beitelhouder

Geslacht voor:

- Vlakdraaien, langs- en dwarsdraaien, afsteken, kegeldraaien en draadsnijden
- Algemeen onderhoud, opleidingcentra en scholen, herstel van landbouwmachines

Kenmerken:

- Draaglast tussen de centers bedraagt 1,4 ton (2 m) en 2 ton (3 m)
- Gegarandeerde rondlooppauwkeurigheid van de spilneus beter dan 0,015 mm
- Sterk geribd prismabed uit grijsgietijzer, inductie gehard en precisie geslepen
- Geharde spilneus en gelagerd in na stelbare kegelkogellagers klasse P5 kwaliteit.
- Alle metrische en inch draadsnij mogelijkheden in bereik van 0,45 tot 120 mm/omw. en van 80 tot 7/16 gangen per inch, kunnen gesneden worden zonder het omwisselen van tandwielen door middel van de schakelhendels.
- Tandwielen en assen zijn gehard en geslepen, lopend in een oliebad met precisie lagers
- Rechts / links lopend door middel van hendel aan de wagen, centraal smeersysteem voor het bed
- De elektrische routing loopt in een kabelgoot, dus geen loshangende kabels in de koelvloeistof, alsook een mooie geleidingen van de elektrische kabels van de wagen, elektrische componenten van Siemens of Schneider
- Alle geleidingen door spieën nastelbaar
- Voorzien van druklager op de dwars (voor het opnemen van axiale krachten)
- Leispijndel in twee sinterlagers (glijlagers met olie, die geen smering meer vereisen)
- Hoge en precieze afwerkingsgraad
- Losse kop kan +/- 13 mm verplaatst worden voor het draaien van kegels, met snelle klemming van de losse kop voor een nog betere klemming
- Met digitale uitlezing DPA21 met 3 glaslijnen gemonteerd
 - Gebruiksvriendelijk membraan toetsenbord, spatwaterdicht, gesloten en glansvrij
 - Zeer hoge arbeidsnauwkeurigheid
 - Aanzienlijke vermindering van de productie tijd
 - Verminderde foutenpercentage

Veiligheden:

- Aparte noodstop, aparte start en stopknop, nullastspanning, lage voltage 24V bedieningsknopen
- Microschakelaars in tandwielkast en klauwplaatafscherming
- Spatwand en spanenbak; grote beitelafscherming; leispil afscherming; voetbediende noodstop rem

Standaard geleverd met:

- Reductiehuls MK7 - MK5, 2 vaste centers MK5, vaste bril doorlaat max 150 mm
- Volg bril doorlaat van max 130 mm, wisselwielen set, bedieningsleutels
- Nederlandstalige handleiding, opschriften, CE - kenmerk, en CE-attest volgens Machine richtlijn 2006/42/CE, en EMC Richtlijn 2014/30/CE

Tip: Vergeet uw klauwplaten niet bij te bestellen. Installatie, ingebruikname en scholing door gekwalificeerde technici op aanvraag.



Draaibank TH6620D

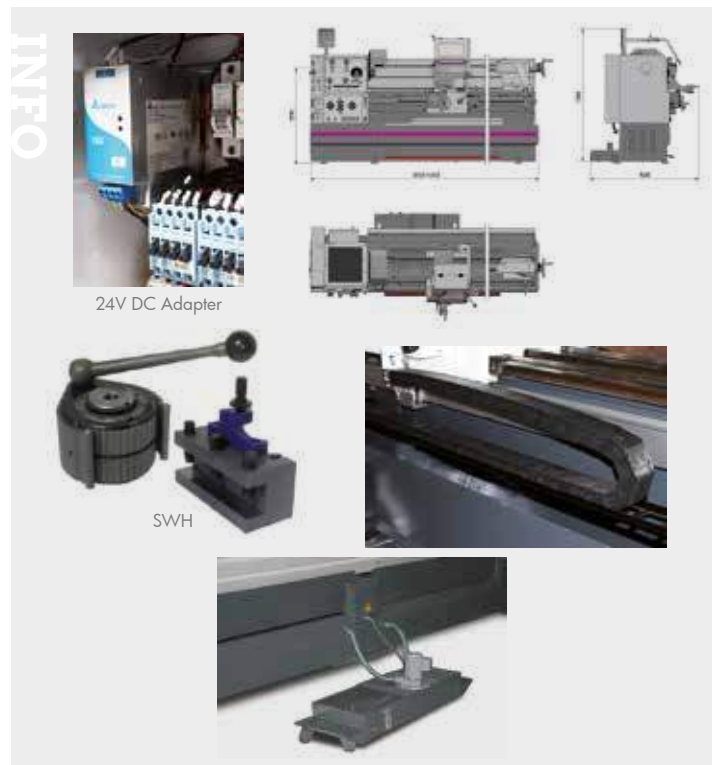

Order nr.		713462210	713462220
Orig. nr.		TH6620D	TH6630D
Spanning	V	3x400	3x400
Vermogen	kW	9	9
Vermogen motor koelpomp	W	150	150
Centerhoogte	mm	330	330
Centerafstand	mm	2050	3050
Draaidiameter boven bed	mm	660	660
Draaidiameter boven slede	mm	440	440
Draaidiameter zonder bedbrug	mm	900	900
Draailengte in de bedbrug	mm	250	250
Bedbreedte	mm	400	400
Aantal snelheden		16	16
Spindeltoerental	min-1	25-1600	25-1600
Spilneus Camlock DIN55029		D1-8"	D1-8"
Spilboring	mm	105	105
Langvoeding	mm/O	0,044 - 1,48 (25)	0,044 - 1,48 (25)
Dwarsvoeding	mm/O	0,022 - 0,74 (25)	0,022 - 0,74 (25)
Draadsnijden metrisch	M	0,45 - 120 (54)	0,45 - 120 (54)
Draadsnijden duim	Gg/1"	80 - 7/16 (60)	80 - 7/16 (60)
Trapeziumdraad	D.P.	7/8 - 160 (42)	7/8 - 160 (42)
Modulaire draad	M.P.	0,25 - 60 (46)	0,25 - 60 (46)
Rijweg beitelsslede	mm	230	230
Rijweg dwarslede	mm	368	368
Hoogte beitelhouder	mm	25	25
Konus losse kop	MK	5	5
Koers losse kop	mm	235	235
Gewicht	kg	3345,00	3710,00
Afmetingen (l x b x h)	mm	3650x1230x1595	4650x1230x1751
Prijs	€	30.140,00	33.880,00

COMPLEET UITGERUSTE, ZWARE LEI- EN VOEDINGSAS DRAAIBANK, MET GROTE SPILDOORLAAT Ø105 MM.

Capaciteiten:

- Centerhoogte: 400 mm
- Centerlengte: 2000 of 3000 mm
- Spilboring: 105 mm

Troeven:

- Met **hoogwaardig gietijzeren onderstel**
- Uiterst krachtige, onderhoudsvrije **motor van 11 kW**
- Grote doorlaat van 105 mm, Camlock DIN ISO 702:2 Nr. 8
- Met **een automatische ijlgang langvoeding 550 Watt**
- Gesloten koelvloeistofsysteem met koelpomp
- Met **digitale uitlezing op 3 assen gemonteerd**
- 40 positie snelwissel beetelhouder SWH9-D met 1 vierkante beetelhouder

Geschied voor:

- Vlakdraaien, langs- en dwarsdraaien, afsteken, kegeldraaien en draadsnijden
- Algemeen onderhoud, opleidingscentra en scholen, herstel van landbouwmachines

Kenmerken:

- Draaglast tussen de centers bedraagt 1,4 ton (2 m) en 2 ton (3 m)
- Gegarandeerde rondlooptrouwkeurigheid van de spilneus beter dan 0,015 mm
- Sterk geribd prismabed uit grijsgietijzer, inductie gehard en precisie geslepen
- Geharde spilneus en gelagerd in na stelbare kegelkogellagers klasse P5 kwaliteit.
- Alle metrische en inch draadsnij mogelijkheden in bereik van 0,45 tot 120 mm/omw. en van 80 tot 7/16 gangen per inch, kunnen gesneden worden zonder het omwisselen van tandwielen door middel van de schakelhendels.
- Tandwielen en assen zijn gehard en geslepen, lopend in een oliebad met precisie lagers
- Rechts / links lopend door middel van hendel aan de wagen, centraal smeersysteem voor het bed
- De elektrische routing loopt in een kabelgoot, dus geen loshangende kabels in de koelvloeistof, alsook een mooie geleidingen van de elektrische kabels van de wagen, elektrische componenten van Siemens of Schneider
- Alle geleidingen door spieën nastelbaar
- Voorzien van druklager op de dwars (voor het opnemen van axiale krachten)
- Leispindel in twee sinterlagers (glijlagers met olie, die geen smering meer vereisen)
- Losse kop kan + 13 mm verplaatst worden voor het draaien van kegels, met snelklemming van de losse kop voor een nog betere klemming
- Met digitale uitlezing DPA21 met 3 glaslinialen gemonteerd
 - Gebruiksvriendelijk membraan toetsenbord, spatwaterdicht, gesloten en glansvrij
 - Zeer hoge arbeidsnauwkeurigheid
 - Aanzienlijke vermindering van de productie tijd
 - Verminderde foutenpercentage

Veiligheden:

- Aparte noodstop, aparte start en stopknop, nullastspanning, lage voltage 24V bedieningsknopen
- Microschakelaars in tandwielkast en klauwplaatafscherming
- Spatwand en spanenbak; grote beetelafscherming; leispil afscherming; voetbediende noodstop rem

Standaard geleverd met:

- Reductiehuls MK7 - MK5, 2 vaste centers MK5, 2 vaste bril doorlaat max 150 mm
- Volg bril doorlaat max 130 mm, wisselwielen set, bedienings sleutels, afnameprotocol
- Nederlandstalige handleiding, opschriften, CE - kenmerk, en CE-attest volgens Machine richtlijn 2006/42/CE, en EMC Richtlijn 2014/30/CE

Tip: Vergeet uw klauwplaten niet bij te bestellen. Installatie, ingebruikname en scholing door gekwalificeerde technici op aanvraag .



Draaibank TH8820D

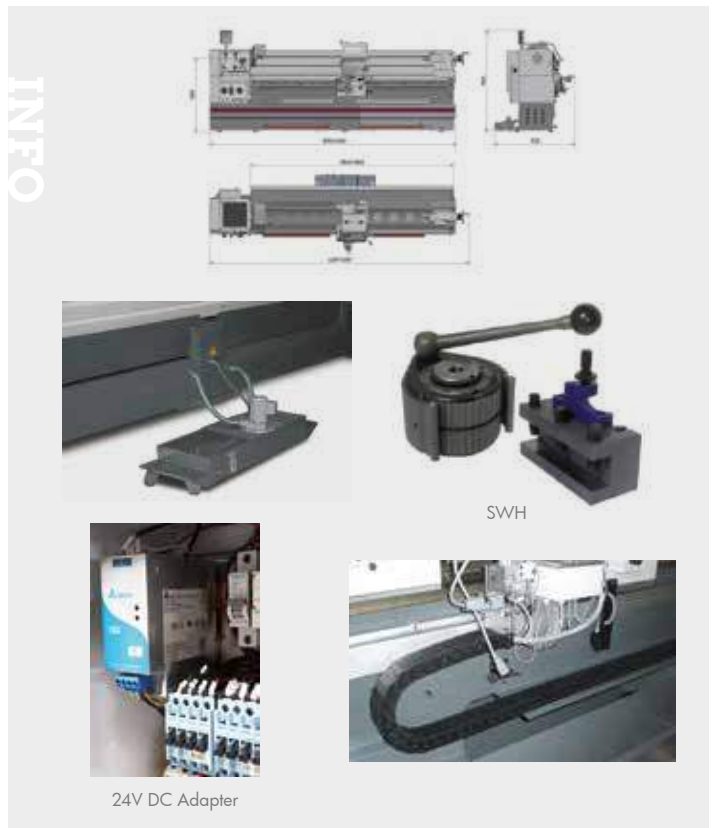

INFO

SWH

24V DC Adapter

Order nr.		713462230	713462240
Orig. nr.		TH8020D	TH8030D
Spanning	V	3x400	3x400
Vermogen	kW	11	11
Vermogen motor koelpomp	W	150	150
Centerhoogte	mm	400	400
Centerafstand	mm	2050	3050
Draaidiameter boven bed	mm	800	800
Draaidiameter boven slede	mm	570	570
Draaidiameter zonder bedbrug	mm	1035	1035
Draailengte in de bedbrug	mm	250	250
Bedbreedte	mm	400	400
Aantal snelheden		16	16
Spindeltoerental	min-1	25-1600	25-1600
Spilkonus	MK	7	7
Spilneus Camlock DIN55029		D1-8"	D1-8"
Spilboring	mm	105	105
Langvoeding	mm/O	0,044 - 1,48 (25)	0,044 - 1,48 (25)
Dwarsvoeding	mm/O	0,022 - 0,74 (25)	0,022 - 0,74 (25)
Draadsnijden metrisch	M	0,45 - 120 (54)	0,45 - 120 (54)
Draadsnijden duim	Gg/1"	80 - 7/16 (60)	80 - 7/16 (60)
Trapeziumdraad	D.P.	7/8 - 160 (42)	7/8 - 160 (42)
Modulaire draad	M.P.	0,25 - 60 (46)	0,25 - 60 (46)
Rijweg beetelslede	mm	230	230
Rijweg dwarslede	mm	368	368
Hoogte beetelhouder	mm	32	25
Konus losse kop	MK	5	5
Koers losse kop	mm	235	235
Gewicht	kg	3455,00	3820,00
Afmetingen (l x b x h)	mm	3740x1230x1595	4707x1230x1595
Prijs	€	35.750,00	37.160,00

PRECISIE LEI- EN VOEDINGSAS DRAAIBANK MET DIGITALE AFLEZING DP700 OP 3 ASSEN.

Capaciteiten:

- Centerhoogte: 220 mm
- Centerlengte: 1400 mm
- Spilboring 52 mm

Troeven:

- Machinebed en onderstel uit sterk geribd speciaal gietijzer
- Uiterst krachtige onderhoudsvrije motor **van 5,5 kW**
- Elektronische rem op de hoofdspindel
- Digitale positieaanduiding DP700 op 3 assen
- Snelwisselende beitelhoeder SWH5-B

Geschikt voor:

- Industrie, onderhoudsdiensten, scheepsbouw

Kenmerken:

- Hoge vastheid van de spindelbehuizing door sterk geribd 25 GG gietijzer, over precisie kogellagers
- Geharde en geslepen dwarsspindel garandeert een hoge nauwkeurigheid en haalbaarheid
- Door een hoge spananafname tijdens de schraapbewerking, kunnen de fijnste oppervlakten geproduceerd worden en de geringste toleranties verkregen worden
- Heel groot bereik van draad snijden en voedingen, **zonder het wisselen van tandwielen in de tandwielkast**
- Geharde en gepolijste precisie prismabed geleidingen
- Hoogwaardig gietijzeren onderstel uit één stuk vervaardigd
- Met **gecentraliseerde, elektrische bedieningselementen:**
 - Drukknop voor spoed deactivatie
 - Aandrijving voedingspindel
 - Machineverlichting
 - Activatie koelpomp
- De elektrische routing loopt in een kabelgoot, dus geen loshangende kabels in de koelvloeistof, alsook een mooie geleidingen van de elektrische kabels van de wagen
- Externe koelpomp met spanenfilter met stalen tank, volgens normeringen, om eenvoudig te kunnen reinigen
- Tandwielen en assen zijn gehard en geslepen, lopend in een oliebad met precisie lagers
- Centraal smeersysteem voor het bed.
- Degelijke LED machineverlichting over het ganse bed
- Groot gedimensioneerde spatwand met geleidende beitelafscherming
- Met **digitale positieaanduiding DP700**, IP67 codeereenheden kunnen onder de hardste omstandigheden met de hoogste nauwkeurigheden ingezet worden

Veiligheden:

- Aparte noodstop, motorbeveiliging en vergrendelbare hoofdschakelaar
- Groot gedimensioneerde spatwand met geleidende beitelafscherming
- Met **metalen afscherming van de leispil en moerwijs**
- Voetrem en elektronische rem op de hoofdspindel
- Elektronisch uitschakelen van de voeding van de Z as
- Klauwplaat afscherming met microsckelaar
- Handwielen en richtingssckelaars getest volgens EN23125
- Schakelhendels getest volgens levenscyclus EN ISO 13849
- Nullastspanning; lage voltage 24V bedieningsknopen
- Eenvoudig te verwijderen achterpaneel voor onderhoudsdoeleinden

Standaard geleverd met :

- Klauwplaat 3 bekken, rechtstreeks koppeling ø 200 mm, Camlock 6, snelwisselende beitelhouder SWH5-B, reductiehuls MK6 naar MK5, 1 vaste center lang MK5, 1 vaste center kort MK3, bedieningsleutels, gevuld met hoogwaardige tandwielolie
- Nederlandstalige handleiding, opschriften, CE - kenmerk, en CE-attest volgens Machine richtlijn 2006/42/CE, en EMC Richtlijn 2014/30/CE

Tip: Vaste bril en volg bril zijn niet inbegrepen. Installatie, ingebruikname en scholing door gekwalificeerde technici op aanvraag

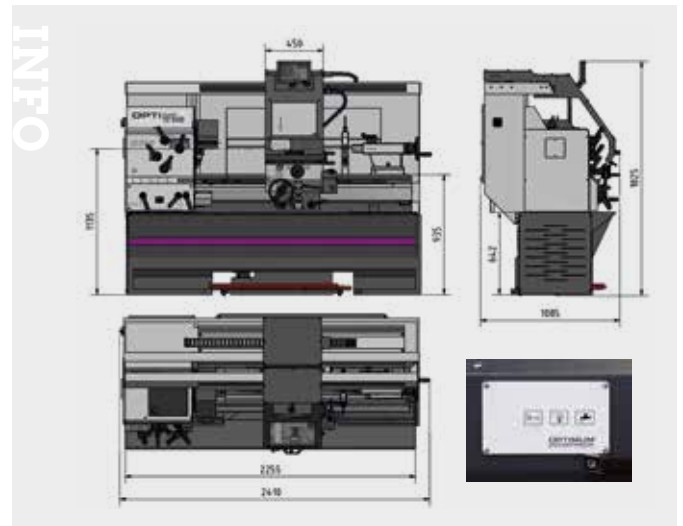

Order nr.		713432420
Orig. nr.		TX4414 400V
Spanning	V	3x400
Vermogen	kW	5.5
Vermogen motor koelpomp	W	100
Centerhoogte	mm	220
Centerafstand	mm	1280
Draaidiameter boven bed	mm	440
Draaidiameter boven slede	mm	250
Bedbreedte	mm	300
Aantal snelheden		12
Spindeltoerental	min-1	40-2200
Spilkonus	MK	6
Spilneus Camlock DIN55029		D1-6"
Spilboring	mm	52
Langsvoeding	mm/O	0.05-0.752 (44)
Dwarsvoeding	mm/O	0.02-0.376 (44)
Draadsnijden metrisch	M	0.5-7.5 (44)
Draadsnijden duim	Gg/1"	60-4 (44)
Trapeziumdraad	D.P.	120-8 (44)
Modulaire draad	M.P.	0.25-3.75 (44)
Rijweg beitel slede	mm	153
Rijweg dwarsslede	mm	290
Hoogte beitelhouder	mm	25x25
Konus losse kop	MK	4 (ø 58)
Koers losse kop	mm	180
Gewicht	kg	1630,00
Afmetingen (l x b x h)	mm	2300x1100x1750
Prijs	€	19.240,00

PRECISIE LEI- EN VOEDINGSAS DRAAIBANK MET DIGITALE AFLEZING DP700 OP 3 ASSEN.

Troeven:

- Machinebed en onderstel uit sterk geribd speciaal gietijzer
- Uiterst krachtige onderhoudsvrije motor van 5,5 kW of 7,5 kW
- Grote **doorlaat van 80 of 105 mm**
- Elektronische rem op de hoofdspindel
- Digitale positieaanduiding DP700 op 3 assen
- Snelwisselende beitelhouder SWH7-C met 1 vierkante beitelhouder

Geschikt voor:

- Industrie, onderhoudsdiensten, scheepsbouw

Kenmerken:

- Hoge vastheid van de spindelbehuizing door sterk geribd 25 GG gietijzer
- Geharde en geslepen dwarsspindel garandeert een hoge nauwkeurigheid en haalbaarheid
- Door een hoge spananafname tijdens de schraapbewerking, kunnen de fijnste oppervlakten geproduceerd worden en de geringste toleranties verkregen worden
- Heel groot bereik van draad snijden en voedingen, **zonder het wisselen van tandwielen in de tandwielkast**
- Geharde en gepolijste precisie prismabed geleidingen
- Hoogwaardig gietijzeren onderstel uit één stuk vervaardigd
- Perfect lopende hoofdspindel over precisie kogellagers
- Met **gecentraliseerde, elektrische bedieningselementen**:
 - Drukknop voor spoed deactivatie
 - Aandrijving voedingsspindel
 - Ijlgang op X en Z as
 - Machineverlichting
 - Activatie koelpomp
- De elektrische routing loopt in een kabelgoot, dus geen loshangende kabels in de koelvloeistof, alsook een mooie geleidingen van de elektrische kabels van de wagen
- Externe koelpomp met spanenfilter met stalen tank, volgens normeringen, om eenvoudig te kunnen reinigen
- Tandwielen en assen zijn gehard en geslepen, lopend in een oliebad met precisie lagers
- Centraal smeersysteem voor het bed.
- Degelijke LED machineverlichting over het ganse bed
- Groot gedimensioneerde spatwand met geleidende beitelafscherming
- **Met digitale positieaanduiding DP700**, IP67 codeereenheden kunnen onder de hardste omstandigheden met de hoogste nauwkeurigheden ingezet worden

Veiligheden:

- Aparte noodstop, motorbeveiliging en vergrendelbare hoofdschakelaar
- Groot gedimensioneerde spatwand met geleidende beitelafscherming
- **Met metalen afscherming van de leispil en moerwijs**
- Voetrem
- Elektronische rem op de hoofdspindel
- Elektronisch uitschakelen van de voeding van de Z as
- Klauwplaat afscherming met microscharnelaar
- Handwielen en richtingsscharnelaars getest volgens EN23125
- Schakelhendels getest volgens levenscyclus EN ISO 13849
- Nullastspanning; lage voltage 24V bedieningsknopen
- Eenvoudig te verwijderen achterpaneel voor onderhoudsdoeleinden

Standaard geleverd met :

- Klauwplaat 3 bekken, rechtstreeks koppeling ø 315 mm, Camlock 8, snelwisselende beitelhouder, reductiehuls, 1 vaste center lang MK5, 1 vaste center kort MK5, bedieningsleuvels, gevuld met hoogwaardige tandwielolie
- Nederlandstalige handleiding, opschriften, CE - kenmerk, en CE-attest volgens Machine richtlijn 2006/42/CE, en EMC Richtlijn 2014/30/CE

Tip: vaste bril en volg bril zijn niet inbegrepen. Installatie, ingebruikname en scholing door gekwalificeerde technici op aanvraag



INFO

Hoe kies ik de geschikte metaaldraaibank?

Surf naar
www.vynckier.biz/metaaldraaibanken

<https://www.vynckier.biz/metaaldraaibanken>

De verschillende draaibanken

1. Hoe groot is een draaibank?
2. Het voordeel van versnelde bestelling?
3. De werke van digitale aflezing
4. Kies uw draaibank...

De verschillende metaaldraaibanken

- Conventionele draaibanken: mechanische met manuele bediening. Deze draaibanken worden niet gevoerd met de zeer perfecte productiesnelheid dankzij de verschillende koppelingen, te zij zij met zeer geschikt de versnelde draaibanken.
- Speed in draaibank: deze draaibanken zijn computergeleid, naar ze kunnen ook werken als conventionele draaibanken. Het programmeren van een tool-in draaibank is veel eenvoudiger dan bij CNC draaibanken.
- **DP700 draaibanken**: draaibanken met een CNC-aflezing zijn volledig computer gebed. Het voordeel is dat de specifieke spanning van...

INFO

Order nr.		713432440	713432460
Orig. nr.		TX5216 400V	TX6222 400V
Spanning	V	3x400	3x400
Vermogen	kW	5.5	7.5
Vermogen motor koelpomp	W	100	100
Centerhoogte	mm	260	310
Centerafstand	mm	1600	2220
Draaidiameter boven bed	mm	520	620
Draaidiameter boven slede	mm	324	424
Bedbreedte	mm	280	350
Aantal snelheden		12	12
Spindeltoerental	min-1	30-1500	40-1650
Spilneus Camlock DIN55029		D1-8"	D1-8"
Spilboring	mm	80	105
Langsvoeding	mm/O	0.05-1.5 (55)	0.05-1.5 (55)
Dwarsvoeding	mm/O	0.025-0.75 (55)	0.025-0.75 (55)
Draadsnijden metrisch	M	0.5-15 (55)	0.5-15 (55)
Draadsnijden duim	Gg/1"	60-2 (55)	60-2 (55)
Trapeziumdraad	D.P.	7/8-160 (42)	7/8-160 (42)
Modulaire draad	M.P.	0.25-7.5 (55)	0.25-7.5 (55)
Rijweg beitel slede	mm	170	170
Rijweg dwarsslede	mm	350	350
Hoogte beitelhouder	mm	25x25	25x25
Konus losse kop	MK	5 (ø72)	5
Koers losse kop	mm	180 (ø72)	180 (ø72)
Gewicht	kg	2550,00	2800,00
Afmetingen (l x b x h)	mm	3000x1195x1860	3600x1195x1860
Prijs	€	30.080,00	35.880,00



ACCESSOIRES DRAAIBANKEN

× Aanbevolen

× Aanbevolen onder voorwaarden

	Ondernummer	TU 1503V	TU 2004V	TU 2304/V	TU 2406/V	TU 2506/V	TU 2807/V	TU 3008/G/V	TH 3309/V	TH 3610	TH 4010/V	TH 4210-4215	TM 4010	TZ 4/ TZ4V	TH 4610-4620	TH 4615V	TH 5615-5630	TH 5620V	TX 52.16	TX 6222	TH 6620/6630	TH 8020/8030	
		Nr. 4 Nr. 4 Nr. 5 Nr. 5 Nr. 6 Nr. 5 Nr. 5 Nr. 6 Nr. 8 Nr. 8 Nr. 8 Nr. 8 Nr. 8 Nr. 8 Nr. 8 Nr. 8 Nr. 8 Nr. 8 Nr. 8 Nr. 8																					
Spindelopname Camlock																							
Spindel konus		MK 1	MK 3	MK 3	MK 3	MK 4	MK 4	MK 5	MK 5	MK 6	MK 6	MK 6	MK 6	MK 6	MK 6	MK 7	MK 7	Ø 113 mm	MK 7	Ø 113 mm	Ø 113 mm	Ø 113 mm	
Vlakplaat	Ø 170 mm	713440295	×																				
	Ø 240 mm	713441352		×		×																	
	Ø 240 mm	713440552			×																		
	Ø 265 mm	713441452		×			×																
	Ø 300 mm Nr. 4	713442976							×														
	Ø 320 mm A2-5	713442979												×									
	Ø 330 mm Nr. 5	713442978								×	×			×									
	Ø 350 mm Nr. 6	713442980										×											
	Ø 450 mm Nr. 8	713442982															×	×	×	×	×	×	
Opspanflens	Ø 160 mm Nr. 4	713441512							×														
	Ø 200 mm Nr. 4	713441513							×														
	Ø 200 mm Nr. 5	713441514								×	×												
	Ø 200 mm Nr. 6	713444012											×	×	×								
	Ø 250 mm Nr. 6	713444013										×	×										
	Ø 315 mm Nr. 8	713444041															×	×	×	×	×	×	
Opspanflens	Ø 100 mm zyl.	713440312	×																				
	Ø 125 mm zyl.	713440313		×																			
	Ø 125 mm zyl.	713440511			×																		
	Ø 125 mm kurz	713441312				×	×																
	Ø 160 mm kurz	713441413					×																
Spantangenklauwplaat	ER16	713440281	×																				
	ER25	713440305																					
	ER25	713440505		×	×																		
	ER25	713441305				×	×																
	ER32	713441306				×	×																
	ER32	713440506			×																		
Spantangenklauwplaat	5C - Nr. 4	713441554						×	×														
	5C - Nr. 5	713441555								×	×												
	5C - Nr. 6	713441556										×	×										
	5C - Nr. 8	713441558														×	×	×	×	×	×	×	
Meedraaiend centerpunt	MK 1	713440700	×																				
	MK 2	790007216		×	×	×	×																
	MK 3	790004697						×	×	×	×			×									
	MK 4	790004698										×	×		×	×							
	MK 5	790007214															×	×	×	×	×	×	
Meedraaiend center met wisselpunten	MK 2	713440732		×	×		×	×															
	MK 3	713440733						×	×	×	×			×									
	MK 4	713440734										×	×		×	×							
Spantangenset	5C	713441509							×	×	×	×		×	×		×						
	ER 16	713440282	×																				
	ER 25	713441109		×	×	×	×	×															
	ER 32	713441122		×	×	×	×	×															
Trildempers	SE 1	713381012	×	×	×	×	×	×						×									
	SE 2	713381016							×	×	×	×	×										
	SE 3	713381018														×	×	×	×	×	×	×	
Koelpompset	230 V	713351999	×	×	×	×	×	×	×	×	×	×	×										
MK borensset	MK 2	713051002	×	×	×	×	×																
	MK 3	713051003						×	×	×	×	×	×	×	×	×	×	×			×	×	

		Ordernummer	TU 1503V	TU 2004V	TU 2304/V	TU 2406/V	TU 2506/V	TU 2807/V	TU 3008/G/V	TH 3309/V	TH 3610	TH 4010/V	TH 4210-4215	TM 4010	TZ 4/TZ4V	TH 4610-4620	TH 4615V	TH 5615-5630	TH 5620V	TX 5216	TX 6222	TH 6620/6630	TH 8020/8030	
			Nr. 4	Nr. 4	Nr. 5	Nr. 5	Nr. 5	Nr. 6	Nr. 6	Nr. 5	Nr. 5	Nr. 6	Nr. 5	Nr. 5	Nr. 6	Nr. 8	Nr. 8	Nr. 8	Nr. 8	Nr. 8	Nr. 8	Nr. 8	Nr. 8	
			MK 1	MK 3	MK 3	MK 3	MK 4	MK 4	MK 5	MK 5	MK 6	MK 6	MK 6	MK 6	MK 6	MK 6	MK 7	Ø 113 mm	MK 7	Ø 113 mm	Ø 113 mm	Ø 113 mm		
Spindelopname Camlock																								
Spindel konus																								
Vaste bril		713440211																						
		713440231		x																				
		713440361			x																			
		713440515				x																		
		713441315					x																	
		713441415						x																
		713441461							x															
Meelopende bril		713440210	x																					
		713440230		x																				
		713440360			x																			
		713441310				x	x																	
		713441410						x																
		713441460							x															
Spantanginrichting	5C	713441506							x niet vario															
	5C	713441507										x niet vario												
	5C	713444006														x niet vario								
Positie aanslag		713441522							x															
		713441523								x														
		713444022														x	x							
		713444023																x	x					
Afstekbeitelhouder	AFB26	713440653							x	x	x													
	AFB20	713440654										x			x	x		x						
	AFB25	713440655																				x	x	
Digitaal meetsysteem	DRO 5	713383975	x	x	x	x	x	x	x	x														
	DPA 21	713384020							x	x	x	x	x	x	x	x	x	x	x	x	x	x	x	x
	DPA 22	713384022							x	x	x	x	x	x	x	x	x	x	x	x	x	x	x	x
	DP 700	713390073							x	x	x	x	x	x	x	x	x	x	x	x	x	x	x	x
SWH	SWH AA	790007234	x																					
	SWH 1 - A	790007235		x	x	x	x	x	x															
	SWH 3 - E	790007236							x	x	x													
	SWH 5 - B	790007237										x			x	x	x				x			
	SWH 7 - C	790007238																x	x			x		
	SWH 9 - D	713384309																					x	x
Draaibeitelset	HM 8 mm	713441662	x	x	x	x	x	x	x															
	HM 10 mm	713441664		x	x	x	x	x	x															
	HM 12 mm	713441666			x	x	x	x	x															
	HM 12 mm	713441212			x	x	x	x	x															
	HM 16 mm	713441668								x	x	x												
	HM 16 mm	713441216								x	x	x												
	HM 16 mm	713441610								x	x	x												
	HM 20 mm	713441670											x			x	x	x	x					
	HM 20 mm	713441617											x			x	x	x	x	x				
	HM 25 mm	713441672																				x	x	x
	HM 25 mm	713441623																				x	x	x
	HM 32 mm	713441674																					x	x
Opgebraseerde beitelset	HM 8 mm	713441008	x	x	x	x	x	x	x	x	x	x	x	x	x	x	x	x	x	x	x	x	x	x
	HM 10 mm	713441108		x	x	x	x	x	x	x	x	x	x	x	x	x	x	x	x	x	x	x	x	x
	HM 12 mm	713441508			x	x	x	x	x	x	x	x	x	x	x	x	x	x	x	x	x	x	x	x
	HM 16 mm	713441808								x	x	x	x	x	x	x	x	x	x	x	x	x	x	x
Inwendige draaibeitelset	10 mm	713441640	x	x	x	x	x	x	x	x	x	x	x	x	x	x	x	x	x	x	x	x	x	x
	12 mm	713441641		x	x	x	x	x	x	x	x	x	x	x	x	x	x	x	x	x	x	x	x	x

01 MACHINES

02 AUTO

03 WORKSHOP

04 EQUIPMENT

05 TOOLS

HIGH-END DRAAIBANKEN

Voor uitstekende resultaten

MW TECH 

MW Tech draaibanken staan voor precisie en efficiëntie. De uitstekende productiekwaliteit en functioneel design zijn eigen aan deze toestellen. Alle machines voldoen aan de hoogste normen met betrekking tot kwaliteit en productiviteit.

Traeven

- Digitale positieaanduiding
- Gietijzeren onderstel
- Grote doorlaat
- Elektronisch regelbare spilsnelheden
- Siemens inverter
- Elektromagnetische rem



DUURZAME, ROBUUSTE, HOGE KWALITEIT METAAL DRAAIBANK, MET OF ZONDER VARIABLE TOERENTALREGELING YASKAWA INVERTER, MET KOELVLOEISTOFSYSTEEM.

Troeven:

- Hoogwaardig gietijzeren, zwaar geribd onderstel
- Modellen met "V" uiterst **krachtige Japanse inverter Yaskawa voor variabele toerentalregeling**
- Elektromagnetische rem
- 3 punts-gegelagerde spindel voor zware belasting
- Digitale aflezing Mitutoyo op 2 assen gemonteerd
- Gesloten koelvloeistofsysteem

Geschikt voor:

- Algemeen onderhoud, scholen, opleidingcentra

Kenmerken:

- Sterk geribd prismabed uit grijsgietijzer, gehard tot HRC 48-55 en precisie geslepen
- Geharde spilneus en gelagerd in 3 na stelbare kegelkogellagers
- Tandwielen en assen zijn gehard en geslepen, lopend in een oliebad met precisie lagers, uiterst rustige loop. Veiligheidsdandwiel uit nylon, om bij overbelasting serieuze breuk aan de stalen tandwielen te vrijwaren
- Rechts / links lopend door middel van hendel aan de wagen
- Een breed scala aan voedingen en schroefdraden kan eenvoudig worden bekomen door het schakelen van de hendels
- Alle geleidingen door spieën instelbaar, voorzien van druklager op de dwars (voor het opnemen van axiale krachten)
- Handwiel op de wagen links gemonteerd (op aanvraag rechts mogelijk)
- Losse kop met snel klemming van de losse kop voor een nog betere klemming
- Met **digitale aflezing Mitutoyo met 2 glaslinaal** gemonteerd: gebruiksvriendelijk membraan toetsenbord, spatwaterdicht, gesloten en glansvrij; zeer hoge arbeidsnauwkeurigheid; aanzienlijke vermindering van de productie tijd; verminderde foutenpercentage

Veiligheden:

- Aparte noodstop, aparte start- en stopknop, nullastspanning; lage voltage 24V bedieningsknopen
- Microschakelaars in tandwielkast en klauwplatafscherming
- Spatwand en spanenbak; grote beetelafscherming met LED verlichting
- Leispil en voedingsas afscherming, leispil met breekpen
- Handafscherming van langshandwiel op de wagen, inklapbare langs- en dwarshandwiel
- Elektromagnetische rem en voetbediende noodstop rem

Standaard geleverd met:

- Reductiehuls MK5 - MK3, 1 vaste center MK3, 1 vaste center met hardmetalen punt MK3, vaste bril, as van de wagen is voorbereid voor snelwissel beetelhouders type E, **snelwisselende beetelhouders type E met 3 vierkantshouders**, wisselwielen set, bedieningsleutels, nederlandsstalige handleiding, opschriften, CE - kenmerk, en CE-attest volgens Machine richtlijn 2006/42/CE, en EMC Richtlijn 2014/30/CE

Tip: wordt geleverd zonder volg bril, klauwplaten vergeet deze niet bij te bestellen. Installatie, ingebruikname en scholing door gekwalificeerde technici op aanvraag



LSC3407



Order nr.		790019590	790019593	790019595	790019598
Orig. nr.		LSC3407	LSC3407V	LSC3410	LSC3410V
Spanning	V	3X400	3x400	3x400	3x400
Vermogen	kW	3.75	2.2	3.75	2.2
Vermogen motor koelpomp	W	0.15	0.15	0.15	0.15
Centerhoogte	mm	171	171	171	171
Centerafstand	mm	760	760	1000	1000
Draaidiameter boven bed	mm	342	342	342	342
Draaidiameter boven slede	mm	205	205	205	205
Draaidiameter zonder bedbrug	mm			502	502
Draailengte in de bedbrug	mm			150	150
Bedbreedte	mm	230	230	230	230
Aantal snelheden		16	Variabel (2-traps)	16	Variabel (2-traps)
Spindeltoerental	min-1	50 - 2570	L 100-500 / H 500-3000	50 - 2570	L 100 - 500 / H 500 - 3000
Spilkonus	MK	5	5	5	5
Spilneus Camlock DIN55029		D1-4	D1-4	D1-4	D1-4
Spilboring	mm	40	40	40	40
Langsvoeding	mm/O	0,05 - 1,7	0,05 - 1,7	0,05 - 1,7	0,05 - 1,7
Dwarsvoeding	mm/O	0,025 - 0,85	0,025 - 0,85	0,025 - 0,85	0,025 - 0,85
Draadsnijden metrisch	M	0,2 - 14 (39)	0,2 - 14 (39)	0,2 - 14 (39)	0,2 - 14 (39)
Draadsnijden duim	Gg/1"	2 - 72 (45)	2 - 72 (45)	2 - 72 (45)	2 - 72 (45)
Trapeziumdraad	D.P.	8 - 44 (21)	8 - 44 (21)	8 - 44 (21)	8 - 44 (21)
Modulaire draad	M.P.	3 - 35 (18)	0,3 - 35 (18)	0,3 - 35 (18)	0,3 - 35 (18)
Rijweg beetelslede	mm	95	95	95	95
Rijweg dwarsslede	mm	180	180	180	180
Konus losse kop	MK	3	3	3	3
Koers losse kop	mm	112	112	112	112
Gewicht	kg	850,00	850,00	1000,00	1000,00
Prijs	€	22.070,00	26.080,00	23.470,00	27.470,00

DUURZAME, ROBUUSTE, HOGE KWALITEIT METAAL DRAAIBANK, MET OF ZONDER VARIABLE TOERENTALREGELING, ONDERSTEL UIT 1 STUK GIETIJZER, MET KOELVLOEISTOFSYSTEEM

Troeven:

- Uit één stuk hoogwaardig gietijzeren, zwaar geribd onderstel
- Modellen met "V" met uiterst **krachtige Japanse inverter Yaskawa voor variabele toerentalregeling**
- Elektromagnetische rem
- 3 punts-gelagerde spindel voor zware belasting
- Digitale aflezing Mitutoyo op 2 assen gemonteerd
- Gesloten koelvloeistofsysteem

Geschikt voor:

- Algemeen onderhoud, scholen, opleidingcentra

Kenmerken:

- Sterk geribd prismabed uit grijsgietijzer, gehard tot HRC 48-55 en precisie geslepen geleidingen
- Geleidingen tussen de wagen en het bed voorzien van een antifricctie coating **TURCITE B** waardoor een uiterst soepele verplaatsing van de wagen wordt bekomen
- Geharde spilneus en gelagerd in 3 na stelbare kegelkogellagers
- Tandwielen en assen zijn gehard en geslepen, lopend in een oliebad met precisie lagers, uiterst rustige loop. Veiligheidsstandwiel uit nylon, om bij overbelasting serieuze breuk aan de stalen tandwielen te vrijwaren
- Rechts / links lopend door middel van hendel aan de wagen
- Een breed scala aan voedingen en schroefdraden kan eenvoudig worden bekomen door het schakelen van de hendels
- Alle geleidingen door spieën instelbaar, voorzien van druklager op de dwars (voor het opnemen van axiale krachten)
- Handwiel op de wagen links gemonteerd (op aanvraag rechts mogelijk)
- Losse kop met snel klemming van de losse kop voor een nog betere klemming
- Met **digitale aflezing Mitutoyo met 2 glaslinialen** gemonteerd: gebruiksvriendelijk membraan toetsenbord, spatwaterdicht, gesloten en glansvrij; zeer hoge arbeidsnauwkeurigheid; aanzienlijke vermindering van de productie tijd; verminderde foutenpercentage



LMB4110V

Veiligheden:

- Aparte noodstop, aparte start- en stopknop, nullastspanning; lage voltage 24V bedieningsknopen
- Microschakelaars in tandwielkast en klauwplaatfcherming
- Spatwand en spanenbak; grote beitelfscherming met LED verlichting
- Leispil en voedingsas afscherming, leispil met breekpen
- Handafscherming van langshandwiel op de wagen, inklapbare langs- en dwarshandwiel
- Elektromagnetische rem en voetbediende noodstop rem

Standaard geleverd met:

- Reductiehuls MK6 - MK4, 1 vaste center met hardmetalen punt MK4, vaste bril, as van de wagen is voorbereid voor snelwissel beitelhoeder type E, **snelwisselende beitelhoeder type E met 3 vierkantshouders**, wisselwielen set, bedieningsleutels, nederlandstalige handleiding, opschriften, CE - kenmerk, en CE-attest volgens Machine richtlijn 2006/42/CE, en EMC Richtlijn 2014/30/CE

Tip: wordt geleverd zonder volg bril, klauwplaten vergeet deze niet bij te bestellen. Installatie, ingebruikname en scholing door gekwalificeerde technici op aanvraag

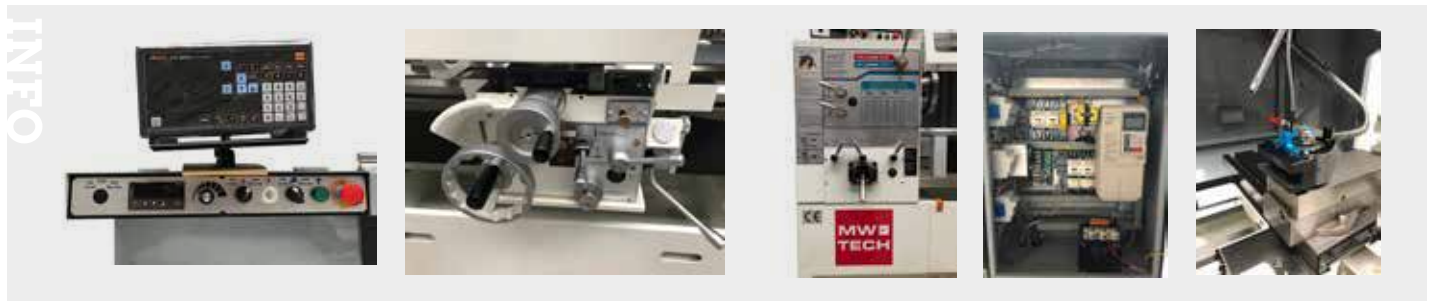

Order nr.		790019570	790019573	790019575	790019578
Orig. nr.		LMB4110	LMB4110V	LMB4115	LMB4115V
Spanning	V	3x400	3x400	3x400	3x400
Vermogen	kW	3.75	3.75	3.75	3.75
Vermogen motor koelpomp	W	0.15	0.15	0.15	0.15
Centerhoogte	mm	205	205	205	205
Centerafstand	mm	1000	1000	1500	1500
Draaidiameter boven bed	mm	410	410	410	410
Draaidiameter boven slede	mm	262	262	262	262
Draaidiameter zonder bedbrug	mm	583	583	583	583
Draailengte in de bedbrug	mm	135	135	135	135
Bedbreedte	mm	260	260	260	260
Aantal snelheden		16	Variabel (2-traps)	16	Variabel (2-traps)
Spindeltoerental	min-1	40 - 1000 / 80 - 2000	L: 20 - 400 / H: 400 - 2500	40 - 1000 / 80 - 2000	L: 20 - 400 / H: 400 - 2500
Spilkonus	MK	6	6	6	6
Spilneus Camlock DIN55029		D1-6"	D1-6"	D1-6"	D1-6"
Spilboring	mm	52.5	52.5	52.5	52.5
Langsvoeding	mm/O	0.05 - 1.7	0,05 - 1,7	0.05 - 1.7	0,05 - 1,7
Dwarsvoeding	mm/O	0.025 - 0.85	0,025 - 0,85	0.025 - 0.85	0,025 - 0,85
Draadsnijden metrisch	M	0,2 - 14 (39)	0,2 - 14 (39)	0,2 - 14 (39)	0,2 - 14 (39)
Draadsnijden duim	Gg/1"	4 - 72 (39)	2 - 72 (45)	4 - 72 (39)	2 - 72 (45)
Trapeziumdraad	D.P.	8 - 44 (21)	8 - 44 (21)	8 - 44 (21)	8 - 44 (21)
Modulaire draad	M.P.	0,3 - 35 (18)	0,3 - 35 (18)	0,3 - 35 (18)	0,3 - 35 (18)
Rijweg beitelslede	mm	125	125	125	125
Rijweg dwarsslede	mm	220	220	220	220
Konus losse kop	MK	4	4	4	4
Koers losse kop	mm	152	152	152	152
Gewicht	kg	1400,00	1400,00	1500,00	1500,00
Prijs	€	22.860,00	27.020,00	26.740,00	32.020,00

DUURZAME, ROBUUSTE, HOGE KWALITEIT METAAL DRAAIBANK, MET OF ZONDER VARIABLE TOERENTALREGELING, ONDERSTEL UIT 1 STUK GIETIJZER, GROTE DOORLAAT Ø 80 MM, MET KOELVLOEISTOFSYSTEEM.

Troeven:

- Uit één stuk hoogwaardig gietijzeren, zwaar geribd onderstel
- Modellen met "V" met uiterst **krachtige Japanse inverter Yaskawa voor variabele toerentalregeling**
- Elektromagnetische rem
- 3 punts-gegelagerde spindel voor zware belasting
- Digitale aflezing Mitutoyo op 2 assen gemonteerd
- Gesloten koelvloeistofsysteem

Geschied voor:

- Algemeen onderhoud, scholen, opleidingscentra

Kenmerken:

- Sterk geribd prismabed uit grijsgietijzer, gehard tot HRC 48-55 en precisie geslepen geleidingen
- Geleidingen tussen de wagen en het bed voorzien van een anti-frictie coating **TURCITE B** waardoor een uiterst soepele verplaatsing van de wagen wordt bekomen
- Geharde spilneus en gelagerd in 3 na stelbare kegelkogellagers
- Tandwielen en assen zijn gehard en geslepen, lopend in een oliebad met precisie lagers, uiterst rustige loop. Veiligheidsstandwiel uit nylon, om bij overbelasting serieuze breuk aan de stalen tandwielen te vrijwaren
- Rechts / links lopend door middel van hendel aan de wagen
- Een breed scala aan voedingen en schroefdraden kan eenvoudig worden bekomen door het schakelen van de hendels
- Alle geleidingen door spieën instelbaar, voorzien van druklager op de dwars (voor het opnemen van axiale krachten)
- Handwiel op de wagen links gemonteerd (op aanvraag rechts mogelijk)
- Losse kop met snel klemming van de losse kop voor een nog betere klemming
- Met **digitale aflezing Mitutoyo met 2 glaslinialen** gemonteerd: gebruiksvriendelijk membraan toetsenbord, spatwaterdicht, gesloten en glansvrij; zeer hoge arbeidsnauwkeurigheid; aanzienlijke vermindering van de productie tijd; verminderde foutenpercentage

Veiligheden:

- Aparte noodstop, aparte start- en stopknop, nullastspanning; lage voltage 24V bedieningsknopen
- Microschakelaars in tandwielkast en klauwplaatafscherming
- Spatwand en spanenbak; grote beitelafscherming met LED verlichting
- Leispil en voedingsas afscherming, leispil met breekpen
- Handafscherming van langshandwiel, gesloten en inklapbare langs- en dwarshandwiel
- Elektromagnetische rem en voetbediende noodstop rem

Standaard geleverd met:

- Reductiehuls MK6 - MK4, 1 vaste center MK4, 1 vaste center met hardmetalen punt MK4, vaste bril, as van de wagen is voorbereid voor snelwissel beitelhouder type E, **snelwisselende beitelhouder type E met 3 vierkantshouders**, wisselwielen set, bedieningsleutels, nederlandse handleiding, opschriften, CE - kenmerk, en CE-attest volgens Machine richtlijn 2006/42/CE, en EMC Richtlijn 2014/30/CE

Tip: wordt geleverd zonder volg bril, klauwplaten vergeet deze niet bij te bestellen. Installatie, ingebruikname en scholing door gekwalificeerde technici op aanvraag



LLF5010V



Order nr.		790019470	790019473	790019475	790019478
Orig. nr.		LLF5010	LLF5010V	LLF5015	LLF5015V
Spanning	V	3x400	3x400	3x400	3x400
Vermogen	kW	5.7	5.7	5.7	3.7
Vermogen motor koelpomp	W	0.15	0.15	0.15	0.15
Centerhoogte	mm	254	254	254	254
Centerafstand	mm	1000	1000	1500	1500
Draaidiameter boven bed	mm	508	508	508	508
Draaidiameter boven slede	mm	353	353	353	353
Draaidiameter zonder bedbrug	mm	698	698	698	698
Draailengte in de bedbrug	mm	195	195	195	195
Bedbreedte	mm	305	305	305	305
Aantal snelheden		12	Variabel (3-traps)	12	Variabel (3-traps)
Spindeltoerental	min-1	36 - 1800	L: 30 - 125 M: 125 - 450 H: 450 - 2200	36 - 1800	L: 30 - 125 M: 125 - 450 H: 450 - 2200
Spilkonus	MK	6	6	6	6
Spilneus Camlock DIN55029		D1-6"	D1-6"	D1-6"	D1-6"
Spilboring	mm	80	80	80	80
Langsvoeding	mm/O	0.04 - 1.00 (36)	0.04 - 1.00 (36)	0.04 - 1.00 (36)	0.04 - 1.00 (36)
Dwarsvoeding	mm/O	0.02 - 0.50 (36)	0.02 - 0.50 (36)	0.02 - 0.50 (36)	0.02 - 0.50 (36)
Draadsnijden metrisch	M	0,2 - 14 (39)	0,2 - 14 (39)	0,2 - 14 (39)	0,2 - 14 (39)
Draadsnijden duim	Gg/1"	2 - 72 (45)	2 - 72 (45)	2 - 72 (45)	2 - 72 (45)
Trapeziumdraad	D.P.	8 - 44 (21)	8 - 44 (21)	8 - 44 (21)	8 - 44 (21)
Modulaire draad	M.P.	0,3 - 3.5 (18)	0,3 - 3.5 (18)	0,3 - 3.5 (18)	0,3 - 3.5 (18)
Rijweg beitel slede	mm	155	155	155	155
Rijweg dwarsslede	mm	272	272	272	272
Konus losse kop	MK	4	4	4	4
Koers losse kop	mm	127	127	127	127
Gewicht	kg	1750,00	1750,00	1900,00	1900,00
Prijs	€	30.080,00	37.640,00	31.820,00	39.380,00

CNC DRAAIBANKEN EN FREESMACHINES

Voor seriematige productie

OPTIturn® **OPTI**mill®

Optimum staat ook voor CNC freesmachines en draaibanken. Neem contact met ons op voor een uitgebreide demo. Wij investeren ook in opleidingen voor onze verdelers. We zijn ervan overtuigd dat een erkende VYNCKIER dealer de eindklant op een professionele manier uitleg en technische ondersteuning moet kunnen geven. Daarom hebben we opleidingen ontwikkeld die zowel het accent leggen op een doorgedreven productkennis als ook op de manier waarop een verdeler zijn klanten vakkundig kan bijstaan en voorlichten. De sessies bestaan uit een deel theorie en een deel praktijk.

Alle opleidingen vinden plaats in het kantoor van VYNCKIER te Patrick Wagnonlaan 7, 7700 Moeskroen, België. Meer info over onze opleidingen vindt u op www.vynckier.biz.

Traeven

- Sinumerik gebruikersinterface
- Uitmuntende prestaties
- Eenvoudig in gebruik
- Beperkte insteltijd
- Accessoires
- ...



Siemens sturing



De siemens sturing SINUMERIK 828D garandeert uitmuntende prestaties en is enorm eenvoudig in gebruik. De Sinumerik gebruikersinterface bevat een SINUMERIK startgids met een nieuwe, dialoog gebaseerde, gebruikersondersteuning die u doorheen de instellingen van de machine zal loodsen en de insteltijd tot een minimum zal reduceren.

Gratis demo en offerte



Kom onze gloednieuwe showroom ontdekken. U vindt er de nieuwste producten en krijgt leerrijke demonstraties van onze gespecialiseerde medewerkers. Deze beantwoorden met plezier al uw vragen en maken voor u de offerte die het best bij u past.

Ons aanbod



01 MACHINES

02 AUTO

03 WORKSHOP

04 EQUIPMENT

05 TOOLS

PLAATBEWERKINGSMACHINES

Voor professionelen en industrie



De producten van dit kwaliteitsmerk voor metaal- en plaatbewerkingsmachines zijn van Duitse makelij en garanderen machines van hoge kwaliteit. Metallkraft focust sterk op een uitstekende prijs/kwaliteit verhouding. Daarnaast is Metallkraft zeer competitief op het vlak van gebruiksgemak en capaciteit.

De meerderheid van de Metallkraft machines zijn in de EU geproduceerd door zorgvuldig geselecteerde fabrikanten met jarenlange ervaring. Dankzij deze grondige selectie van die fabrikanten wordt de vraag om de beste kwaliteit steeds beantwoord. Een groot deel van de plaatbewerkingsmachines wordt al meer dan 50 jaar gefabriceerd door welgekende Europese producenten.



Plooiën en buigen

- Plooiemachines
- Profielbuigmachines
- Voormachines
- Buigmachines
- Plaatrolmachines
- Ponsknipmachines
- Buigmachines
- ...

Knippen en slijpen

- Ontbraammachines
- Ponsknipmachines
- Vlaklijpmachines
- Hefboom plaatscharen
- Knip- & plaatscharen
- Uithoekscharen
- ...

Ons aanbod



01 MACHINES

02 AUTO

03 WORKSHOP

04 EQUIPMENT

05 TOOLS

UNIVERSEEL PLOOITESTEL VOOR HET PLOOIEN VAN PLATTE, RECHTHOEKIGE EN RONDE VORMEN TOT 180°. "MADE IN EU"

Troeven:

- Instelbare plooihoekanslag voor een hoge herhaalnauwkeurigheid
- Uittrekbare hendel om een hogere hefkracht te genereren
- Draagbaar en licht
- Precieze afwerking
- Robuuste constructie
- Europese makelij

Geschikt voor:

- Eenvoudige als complexe vormen te buigen evenals verscheidene gesloten vormen in koud metaal
- Het koud buigen tot een hoek van 180°
- In de werkplaats, op montage en in de servicewagen

Standaard geleverd met:

- 2 stel geharde plooirollen x ø 24/30/37/43/49/62/75 mm
- Onderstel
- Afneembaar buigeneheid
- Uittrekbare hendel

Tip: U kunt uw toestel uitrusten met tal van verschillende optionele toebehoren:

- Met het buigelement UB11, 71379011, kunnen ook spiralen geplooid worden, hierdoor kan men decoratieve leuning, tuinmeubelen en decoratieve stukken maken voor binnen- en buitenshuis
- Met de klemplaat, 713790004, kan deze ook op een bankschroef worden gemonteerd
- Met de plooirollen set 10-180, 713790002 tot max. ø 200 mm



INFO



Order nr.	757491011
Orig. nr.	UB10
Type plooiën	profiel
Bediening	hand
Maximum plooihoek	° 180
Plat staal - rondbuigen	mm 10x50
Plat - scherp buigen	mm 6x50
Capaciteit rondstaal	mm 16
Capaciteit vierkant staal	mm 16x16
Zachte metalen (alu)	Ja
Staal	Ja
Inox	Ja
Betonstaal	Nee
Gewicht	kg 32,00
Prijs	€ 431,00

MATRIJZENSET VOOR PLOOIMACHINE UB10.

Geschikt voor:

- Het koud plooiën van verwarmings- en installatiebuizen
- G 3/8", 102 mm
- G 1/2", 108 mm
- G 3/4", 112 mm (Inwendige plooidiameter)
- De matrijzen worden verkocht per paar
- Grote geleidingsmatrijs uit grijs gietijzer
- Kleine drukmatrijs uit gegalvaniseerd staal



Order nr.	757491015	
Orig. nr.	3790001	
Matrijs 3/8" (extern 16,7 - 17,7mm)	mm	102
Matrijs 1/2" (extern 21 - 22mm)	mm	108
Matrijs 3/4" (extern 26,5 - 27,5mm)	mm	112
Gewicht	kg	10,26
Prijs	€	164,00

MATRIJZENSET VOOR HET PLOOIEN VAN STRIP STAAL / STAALBAND.

Geschikt voor:

- Het overhoeks plooiën van strip staal met een max. breedte tot 50 mm en een max. dikte van 7 mm
- Het plooiën van rechthoekig staal tot 16 x 16 mm
- Decoratieve smederij, maar ook voor algemeen smeedwerk
- Bestaat uit 4 sets matrijzen
- Plooiemachine UB10



Order nr.	757491018	
Orig. nr.	3790002	
Aantal matrijzen	8	
Diameter	mm	110 - 150 - 175 - 200
Gewicht	kg	33,00
Prijs	€	273,00

OMBOUWKIT VOOR DUNWANDIGE BUIZEN VOOR UB10.

Troeven:

- Laat toe om dunwandige buizen te plooiën zonder knikken.
- De kit kan eenvoudig worden gemonteerd op een bestaand plooiestel type UB10

Geleverd met:

- Set bevat per maat de buigmal, de geleidingsmal en het hoekstuk.
- Bevat 6 sets: ø 14, 16, 18, 20, 22 en 25 mm

Tip: Op aanvraag andere diameters leverbaar.



Order nr.	713790006	
Orig. nr.	3790006	
Gewicht	kg	31,00
Prijs	€	769,00

SPIRAAL PLOOIELEMENT UB11.

Troeven:

- Add-on onderdeel voor UB10
- Met ondersteuningsrol

Geschikt voor:

- Kleine als grote spiralen te plooiën



Order nr.	713790011	
Orig. nr.	3790011	
Plat - scherp buigen	mm	5x25
Capaciteit rondstaal	mm	5
Capaciteit vierkant staal	mm	5x5
Zachte metalen (alu)	Ja	
Inox	Ja	
Staal	Ja	
Gewicht	kg	3,00
Prijs	€	71,50

VERSTELBARE AANSLAG.

Troeven:

- Universele verstelbare aanslag
- Voor klein seriewerk

Geschikt voor:

- Universeel buigtoestel UB10



Order nr.	713790003	
Orig. nr.	3790003	
Gewicht	kg	1,00
Prijs	€	12,50

KLEMPLAAT UB10 / RB30 VOOR BANKSCHROEF.

Troeven:

- Voor het monteren van de gedemonteerde buigeenheid UB10 in een standaard op de markt beschikbare bankschroef
- Als een eenvoudige oplossing voor montage, zonder de basis, ontmantel de UB10 en neem hem mee
- Ook geschikt voor RB30

Tip: Vergeet uw bankschroef niet bij te bestellen



Order nr.	713790004	
Orig. nr.	3790004	
Gewicht	kg	1,50
Prijs	€	30,50

PLOOITOESEL VOOR HET KOUD BUIGEN VAN DUNWANDIGE BUIZEN UIT STAAL, KOPER, MESSING, EN ANDERE MATERIALEN. "MADE IN EU"

Troeven:

- Verlengbare hefboom om een grotere krachten te kunnen genereren.
- Gemakkelijk en snel buigen zonder vervorming, door dubbele matrijs
- Eenvoudig vertransporteerbaar
- Afneembaar buigapparaat, waardoor deze op een bankschroef kan gemonteerd worden mits het gebruiken van de optionele klemplaat
- Groot aantal optionele matrijzen beschikbaar in diameters 6 tot 25mm
- Ook geschikt voor inox tot max. \varnothing 22 x 2 mm

Geschikt voor:

- Eenvoudig koud buigen van dunwandige buizen ook zonder ondersteuningselementen
- Buigen van eenvoudige en complexe vormen
- Ideaal voor de werkplaats, op montage en in de servicewagen

Standaard geleverd met:

- 6 buigsegmenten (4 x diameter)

Grootte	Radius
\varnothing 14	56 mm
\varnothing 16	64 mm
\varnothing 18	72 mm
\varnothing 20	80 mm
\varnothing 22	88 mm
\varnothing 25	100 mm

 (geleidingsstuk en houder)
- Onderstel



Order nr.	713776030
Orig. nr.	RB30
Zachte metalen (alu)	Ja
Inox	Ja
Staal	Ja
Voor werkbank	Ja
Maximum plooidiameter staal	mm 25x2
Gewicht	kg 48,00
Prijs	€ 879,00

MATRIJZENSET VOOR RB30.

Bestaat uit:

- Buigsegment
- Houder
- Geleidingsstuk

Order nr.	Orig. nr.	Radius mm	Diameter buis mm	Prijs €
713790020	3790020	42	8	87,50
713790021	3790021	42	10	87,50
713790022	3790022	45	12	87,50
713790023	3790023	42	14	87,50
713790024	3790024	56	14	93,50
713790025	3790025	45	15	93,50
713790026	3790026	40	16	87,50
713790027	3790027	48	16	87,50
713790028	3790028	64	16	93,50
713790029	3790029	45	18	82,50
713790030	3790030	54	18	87,50
713790031	3790031	72	18	93,50
713790032	3790032	50	20	110,00
713790033	3790033	60	20	87,50
713790034	3790034	80	20	126,00
713790035	3790035	55	22	93,50
713790036	3790036	66	22	110,00
713790037	3790037	88	22	116,00
713790038	3790038	62.5	25	116,00
713790039	3790039	75	25	127,00
713790040	3790040	100	25	127,00
713790041	3790041	45	15x15	127,00
713790042	3790042	60	20x20	141,00



VERLENGINGSPLAAT RB30.

Troeven:

- Verplaatst de buigas buiten de standaardvoet
- Maakt het buigen van lange werkstukken mogelijk

Order nr.	713790005
Orig. nr.	3790005
Gewicht	kg 6,00
Prijs	€ 27,50



INFO

Bekijk het volledige en up-to-date aanbod

Surf naar www.vynckier.biz/plaatbewerkingsmachines



BUIGENHEID VOOR VERWARMINGSBUIZEN EN WATERLEIDINGEN TOT G 3/4".

Troeven:

- Koud buigen tot een hoek van 180°
- Ook mogelijk zijn deelbuigingen
- Instelbare buighoekstop voor hoge herhalingsnauwkeurigheid
- Eenvoudige bediening
- Inwendige ondersteuningsrol uit gietijzer
- Positioneringskubus voorkomt verdraaien van het werkstuk
- Geharde bouten

Geschikt voor:

- Ideaal voor onder weg naar assemblage etc.
- Op de markt voor handen standaard bankschroeven

Tip: Vergeet uw bankschroef niet te bestellen

Order nr.	713776012
Orig. nr.	3776012
Prijs	€ 362,00



GEMOTORISEERDE DOORNLOZE BUIGMACHINE VOOR DUNWANDIGE BUIZEN MET NC STURING.

Troeven:

- Met **NC sturing voor het instellen van plooihoeken**
- Hoogwaardige, robuuste bouw
- Tot 50 programma's programmeerbaar
- Snelle werktuigwissel
- Krachte motoraandrijving
- Keert automatisch terug naar zijn uitgangspositie

Geschikt voor:

- Het buigen van buizen met wanddiktes **in staal tot 3 mm, en rvs tot 2 mm**
- Onderhoudswerkplaatsen, verwarmingsinstallateur, koeltechnici, etc.

Standaard geleverd met:

- Bedieningsleutels
- Nederlandstalige handleiding, opschriften, CE - kenmerk, en CE-attest volgens Machine richtlijn 2006/42/CE, en EMC Richtlijn 2014/30/CE

Tip: Geleverd zonder onderstel, 714310000, vergeet eveneens uw plooisegmenten niet mee te bestellen



Order nr.	714300042	
Orig. nr.	RB42	
Buigcapaciteit buis 420 N/mm ²	mm	ø 42 x 3
Buigcapaciteit buis 350 N/mm ²	mm	ø 42 x 3
Buigcapaciteit buis 650 N/mm ²	mm	ø 30 x 2
Maximum buigradius	mm	100
Maximum plooihoek	°	180
Buigsnelheid	Tr/min	2
Koppel	ca. Nm	2341
Vermogen	kW	0.55
Elektrische aansluiting	V	400
Gewicht	kg	94,00
Afmetingen (l x b x h)	mm	600x180x450
Prijs	€	3.509,00



GEMOTORISEERDE DOORNLOZE BUIGMACHINE VOOR DUNWANDIGE BUIZEN MET NC STURING.

Troeven:

- Met **NC sturing voor het instellen van plooihoeken**
- Hoogwaardige, robuuste bouw
- Tot 50 programma's programmeerbaar
- Snelle werktuigwissel
- Krachte motoraandrijving
- Keert automatisch terug naar zijn uitgangspositie

Geschikt voor:

- Het buigen van buizen met wanddiktes **in staal tot 4 mm, en rvs tot 3 mm**
- Onderhoudswerkplaatsen, verwarmingsinstallateur, koeltechnici, etc.

Standaard geleverd met:

- Bedieningsleutels
- Nederlandstalige handleiding, opschriften, CE - kenmerk, en CE-attest volgens Machine richtlijn 2006/42/CE, en EMC Richtlijn 2014/30/CE

Tip: Geleverd zonder onderstel, 714310000, vergeet eveneens uw plooisegmenten niet mee te bestellen



RB54 met optionele sokkel

Order nr.	714300054	
Orig. nr.	RB54	
Buigcapaciteit buis 420 N/mm ²	mm	ø 54 x 4
Buigcapaciteit buis 350 N/mm ²	mm	ø 54 x 4
Buigcapaciteit buis 650 N/mm ²	mm	ø 42 x 3
Maximum buigradius	mm	125
Maximum plooihoek	°	180
Buigsnelheid	Tr/min	2
Koppel	ca. Nm	3961
Vermogen	kW	1.1
Elektrische aansluiting	V	400
Gewicht	kg	107,00
Afmetingen (l x b x h)	mm	600x220x470
Prijs	€	3.735,00



PROFIELBUIGMACHINE MET MANUELE BEDIENING.

Troeven:

- Tandwieloverbrenging
- Stabiele constructie en kan aan de grond vastgemaakt worden
- Twee onderste walzen worden aangedreven door middel van een lier aan de achterzijde
- Walsen zijn gehard en geslepen
- Assen zijn uit staal, gehard en geslepen
- Vastzetten door het dichtdraaien van de bovenste wals

Geschikt voor:

- Voor het walsen van vierkantmateriaal

Standaard geleverd met:

- Geharde set standaard walsen
- Onderstel met opbergkast



INFO

Bending performance		
Section type	Max. size mm	Min. bending Ø mm
Bending options with standard bending rollers:		
	20 x 20	500
	10 x 10	160
	30 x 10	500
	20 x 5	190
	50 x 10	400
	40 x 5	160
	35 x 4.5	600
	30 x 4	400
	35 x 4.5	600
	30 x 4	400
	35 x 4.5	600
	30 x 4	400
	U100x20	700
	U70	500

Order nr.	713940010
Orig. nr.	PRM10M
Motorisch	Nee
Diameter as	mm 28
Diameter wals boven	mm 98
Diameter wals onder	mm 115
Gewicht	kg 165,00
Afmetingen (l x b x h)	mm 620x560x1440
Prijs	€ 1.159,00

PROFIELBUIGMACHINE MET 2 GEMOTORISEERDE ONDERSTE WALSEN.

Troeven:

- Tandwieloverbrenging
- Stabiele constructie en kan aan de grond vastgemaakt worden
- Walsen zijn gehard en geslepen
- Assen zijn uit staal, gehard en geslepen
- Vastzetten door het dichtdraaien van de bovenste wals
- Met **twee aangedreven rollen** door middel van een krachtige motor tweesnelheids motor
- Kan zowel horizontaal als verticaal geplaatst worden
- Voetpedaalbediening links / rechtslopend met tweede aparte noodstop
- Vergrendelbare hoofdschakelaar, aparte noodstop, start en stopknop

Geschikt voor:

- Voor het walsen van vierkantmateriaal

Geleverd met:

- Geharde set standaard walsen
- Onderstel met opbergkast



INFO

Bending performance		
Section type	Max. size mm	Min. bending Ø mm
Bending options with standard bending rollers:		
	20 x 20	500
	10 x 10	160
	30 x 10	500
	20 x 5	190
	50 x 10	400
	40 x 5	160
	35 x 4.5	600
	30 x 4	400
	35 x 4.5	600
	30 x 4	400
	35 x 4.5	600
	30 x 4	400

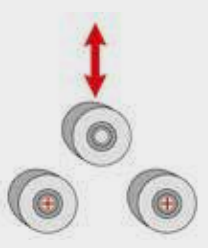

Order nr.	713780012	713780011
Orig. nr.	PRM10E 1X230V	PRM10E 3X400V
Motorisch	Ja	Ja
Spanning	V 1 x 230	400
Vermogen	kW 1,1	1,1
Snelheid	m/min 9	8
Diameter as	mm 30	30
Diameter wals boven	mm 98	98
Diameter wals onder	mm 118	118
Inox	Ja	Ja
Staal	Ja	Ja
Gewicht	kg 230,00	230,00
Afmetingen (l x b x h)	mm 700x700x1400	700x700x1400
Prijs	€ 2.555,00	2.715,00

PROFIELBUIGMACHINE MET 2 AANGEDREVEN WALSEN VOOR HORIZONTAAL EN VERTICAAL GEBRUIK.

Troeven:

- Zware gelaste constructie uit staal.
- Kan zowel horizontaal als verticaal geplaatst worden
- Twee onderste walsen worden direct motorisch aangedreven.
- Walsen uit gehard staal.
- Assen uit speciaal staal, gehard en geslepen.
- Manueel toezetten van de bovenste wals
- Zijdellingse richtrollen traploos regelbaar voor fijnafstelling.
- Uitgerust met een krachtige 400V motor
- Links / rechtslopend door middel van voetpedaalbediening
- Mobiele bedieningspaneel met voetpedaal
- Vergrendelbare hoofdschakelaar, start en stopknop, aparte noodstop

Geschikt voor:

- Werkplaats, scholen en opleidingcentra

Standaard geleverd met:

- Standaard rolwalsen
- Verplaatsbare voetpedaal met afzonderlijke noodstop
- Richtrollen
- Onderstel

Tip: Optioneel: digitale afstelling 713880075 en buigaccessoire voor spiralen 713880152

INFO

Bending performance PRM 31 F			Bending performance PRM 31 F		
Section type	max. size mm	min. bending Ø mm	Section type	max. size mm	min. bending Ø mm
Bending options with standard bending rollers:					
	30 x 30 10 x 10	900 200		40 x 3 30 x 2	1 200 300
	50 x 10 29 x 6	800 300		50 x 30 x 3 40 x 20 x 2	1 200 300
	80 x 15 30 x 6	700 400		Ø30 Ø10	900 200
	50 x 4* 30 x 3*	600 400		1 1/2" x 2.9" 1/2" x 1.8"	600 300
	50 x 6 29 x 3	600 400		Ø60x1.5 Ø125x1.5	1 000 600
	50 x 6 29 x 3	600 400		40 x 40 x 5 30 x 30 x 4	600 300
	50 x 6 29 x 3	600 400		35 x 35 x 5 30 x 30 x 4	600 300

Performance data are based on material with a max. yield strength of 24 kg/mm². Bending performance for stainless steel (VA): factor 0.7 *May require additional spacers
**The "special lateral rollers" option is required in addition to the angle rollers for bending angle steel



Order nr.	713812031	
Orig. nr.	PRM3 1F	
Motorisch	Ja	
Spanning	V	400
Vermogen	kW	0,75
Snelheid	m/min	4
Diameter as	mm	30
Diameter wals boven	mm	148
Diameter wals onder	mm	118
Inox	Ja	
Staal	Ja	
Gewicht	kg	220,00
Afmetingen (l x b x h)	mm	600x800x1450
Prijs	€	2.469,00

SET VAN 3 OPTIONELE WALSEN VOOR PROFIELWALSMACHINE PRM30F / PRM31F.

Troeven:

- Mogelijkheid om buizen of vierkante profielen te walsen
- Hou rekening met het feit dat je per buisdiameter een andere set walsen nodig hebt
- Als u aluminium of roestvrij staal wenst te walsen, kiest u best voor de kunststofrollen, dit om schade te voorkomen
- Hieronder vindt u de meest voorkomende GAS buizen als vierkante profielen

Staat uw buisafmeting hier niet tussen ?

- Geen nood, wij helpen u graag verder , u dient enkel de buisdiameter en de wanddikte van uw buis op te geven
- L, U, T-profielen op aanvraag



Order nr.	Orig. nr.	Buis/Vierkant mm	Wanddikte mm	Kwaliteit	Prijs €
790611102	3880077102	10,2 (1/8")	2	Staal	383,00
790611135	3880077135	13,5 (1/4")	2,35	Staal	383,00
790611172	3880077172	17,2 (3/8")	2,35	Staal	383,00
790611213	3880077213	21,3 (1/2")	2,65	Staal	383,00
790611269	3880077269	26,9 (3/4")	2,65	Staal	383,00
790611337	3880077337	33,7 (1")	3,25	Staal	383,00
790611424	3880078424	42,4 (1-1/4")	3,25	Staal	383,00
790611483	3880078483	48,3 (1-1/2")	3,25	Staal	383,00
713880080	3880080	30x30	3	Staal	383,00
713880081	3880081	40x40	3	Staal	383,00
790612102	3880082102	10,2 (1/8")	2	Kunststof	351,00
790612135	3880082135	13,5 (1/4")	2,35	Kunststof	351,00
790612172	3880082172	17,2 (3/8")	2,35	Kunststof	351,00
790612213	3880082213	21,3 (1/2")	2,65	Kunststof	351,00
790612269	3880082269	26,9 (3/4")	2,65	Kunststof	351,00
790612337	3880082337	33,7 (1")	3,25	Kunststof	351,00
790612424	3880083424	42,4 (1-1/4")	3,25	Kunststof	351,00
790612483	3880083483	48,3 (1-1/2")	3,25	Kunststof	351,00
713880085	3880085	30x30	3	Kunststof	351,00
713880086	3880086	40x40	3	Kunststof	351,00

ROBUUSTE PROFIELBUIGMACHINE MET TWEE AANGEDREVEN WALSEN VOOR HORIZONTAAL EN VERTICAAL GEBRUIK.

Troeven:

- Zware gelaste constructie uit staal.
- Kan zowel horizontaal als verticaal geplaatst worden
- Twee onderste walsen worden direct motorisch aangedreven.
- Walsen uit gehard en geslepen staal.
- Assen zijn eveneens uit staal, gehard en geslepen.
- Manueel toezetten van de bovenste wals
- Zijdelingse richtrollen traploos regelbaar voor fijnafstelling.
- Uitgerust met een krachtige motor 400V
- Links / rechtslopend door middel van voetpedaalbediening
- Vergrendelbare hoofdschakelaar, start en stopknop, aparte noodstop

Geschikt voor:

- Algemene industrie, betere werkplaats, scholen en opleidingscentra
- Trappen, sierpoorten, etc.

Standaard geleverd met:

- Sokkel
- Standaard rolwalsen voor plat / vierkant vol materiaal * (zie tabel)
- Verplaatsbare voetpedaal met afzonderlijke noodstop
- Richtrollen
- Onderstel

Tip: wordt zonder stekker aangeleverd, vergeet deze niet bij te bestellen



INFO

Bending performance PRM 35 F			Bending performance PRM 35 F		
Section type	max. size mm	min. bending Ø mm	Section type	max. size mm	min. bending Ø mm
Bending options with standard bending rollers:					
	35 x 35	100		50 x 3	1700
	20 x 20	100		40 x 3	600
	40 x 10	500		70 x 30 x 2	1.200
	40 x 10	400		30 x 40 x 3	1.200
	100 x 15	430		Ø35	600
	40 x 10	350		Ø30	400
	40 x 7	700		27 x 2.8	1.000
	50 x 6	500		17 x 2.3	350
	60 x 7	700		Ø70 x 2	1.000
	50 x 6	100		Ø30 x 2	500
	60 x 7	700		50 x 50 x 5	800
	50 x 6	100		40 x 40 x 5	600
	UPN 80P	1.000		50 x 50 x 8	1.000
	UPN 30P	700		30 x 30 x 3	500
	UPN 50P	1.200			
	UPN 30P	800			

Performance data are based on material with a max. yield strength of 24 kg/mm². Bending performance for stainless steel (VA) factor 0.7. *May require additional spacers. **The "special lateral rollers" option is required in addition to the angle rollers for bending angle steel

Order nr.	713812035
Orig. nr.	PRM35F
Motorisch	Ja
Spanning	V
Vermogen	3x400 kW
Snelheid	1,5 m/min
Diameter as	4,5 mm
Diameter wals boven	50 mm
Inox	155 mm
Staal	Ja
Gewicht	400,00 kg
Afmetingen (l x b x h)	750x1000x1400 mm
Prijs	€ 3.355,00

SET VAN 3 OPTIONELE WALSEN VOOR PROFIELWALSMACHINE PRM35F.

Troeven:

- Mogelijkheid om buizen of vierkante profielen te walsen
- Hou rekening met het feit dat je per buisdiameter een andere set walsen nodig hebt
- Als u aluminium of roestvrij staal wenst te walsen, kiest u best voor de kunststofrollen, dit om schade te voorkomen
- Hieronder vindt u de meest voorkomende GAS buizen als vierkante profielen

Staat uw buisafmeting hier niet tussen?

- Geen nood, wij helpen u graag verder, u dient enkel de buisdiameter en de wanddikte van uw buis op te geven
- L, U, T-profielen op aanvraag



Order nr.	Orig. nr.	Kwaliteit	Buis/Vierkant mm	Wanddikte mm	Gewicht kg	Prijs €
790601102	3880089102	Staal	10,2 (1/8")	2,0	6,00	406,00
790601135	3880089135	Staal	13,5 (1/4")	2,35	24,00	406,00
790601172	3880089172	Staal	17,2 (3/8")	2,35	21,40	406,00
790601213	3880089213	Staal	21,3 (1/2")	2,65	6,00	406,00
790601269	3880089269	Staal	26,9 (3/4")	2,65	6,00	406,00
790601337	3880089337	Staal	33,7 (1")	3,25	6,00	406,00
790601424	3880090424	Staal	42,4 (1-1/4")	3,25	6,00	406,00
790601483	3880090483	Staal	48,3 (1-1/2")	3,25	6,00	406,00
790601603	3880091603	Staal	60,3 (2")	3,65	24,00	406,00
713880092	3880092	Staal	30x30	3	21,40	406,00
713880093	3880093	Staal	40x40	5	6,00	406,00
713880094	3880094	Staal	50x50	6	6,00	406,00
790602102	3880095102	Kunststof	10,2 (1/8")	2	6,00	362,00
790602135	3880095135	Kunststof	13,5 (1/4")	2,35	6,00	362,00
790602172	3880095172	Kunststof	17,2 (3/8")	2,35	6,00	362,00
790602213	3880095213	Kunststof	21,3 (1/2")	2,65	21,40	362,00
790602269	3880095269	Kunststof	26,9 (3/4")	2,65	21,40	362,00
790602337	3880095337	Kunststof	33,7 (1")	3,25	18,40	362,00
790602424	3880096424	Kunststof	42,4 (1-1/4")	3,25	6,00	362,00
790602483	3880096483	Kunststof	48,3 (1-1/2")	3,25	18,40	362,00
790602603	3880097603	Kunststof	60,3 (2")	3,65	6,00	362,00
713880098	3880098	Kunststof	30x30	3	4,00	362,00
713880099	3880099	Kunststof	40x40	5	4,00	362,00
713880100	3880100	Kunststof	50x50	6	6,00	362,00

HYDRAULISCHE PROFIELBUIGMACHINE MET 3 AANGEDREVEN WALSEN VOOR PROFIELEN EN BUIZEN MET VOETPEDAALBEDIENING.

Troeven:

- Zware gelaste stalen constructie met 3 ketting-aangedreven walsen.
- Bovenste wals wordt hydraulisch versteld om de buig diameter te bepalen.
- Walsen uit gehard en geslepen staal.
- Zijdellingse richtrollen traploos regelbaar voor buigen van spiralen.
- Aparte bedieningspaneel met aparte noodstop en voetbediening voor links en rechtslopend.
- Vergrendelbare hoofdschakelaar.
- Krachtige 400V-motor.

Geschikt voor:

- Horizontaal en verticaal gebruik voor het plooiën van diverse soorten profielen in staal, inox, ...
- Algemene industrie, betere werkplaatsen, scholen en opleidingscentra, etc.

Standaard geleverd met:

- Onderbouw
- Standaard rolwalsen (zie tabel)
- Voetbediening

Tip: Optioneel verkrijgbaar: walsensets voor diverse soorten profielen, digitale aflezing voor de toezetwals, 713880101, hierdoor wordt de plooiwals elektronisch gepositioneerd, waardoor een hogere herhaalnauwkeurigheid kan bekomen worden, zijdelingse richtrollen voor hoekijzer, 713880102.



Hydraulische profielbuigmachine - PRM50FH

INFO

Hydraulische profielbuigmachine - PRM50FH

Bending performance PRM 50 F			Bending performance PRM 50 F		
Section type	max. size mm	min. bending Ø mm	Section type	max. size mm	min. bending Ø mm
Bending options with standard bending rollers:					
	25 15	400 300		30 x 1 30 x 2	1 400 600
	60 x 25 30 x 30	600 500		70 x 30 x 3 91 x 15 x 2	1 500 400
	100 x 15 50 x 30	600 500		Ø 33 Ø 31	600 500
	60 x 27 33 x 4"	600 500		Ø 7" x 2.0 Ø 1.12" x 2.5	1 000 500
	40 x 7 30 x 6	800 500		Ø 70 x 2 Ø 75 x 3.0	1 300 400
	30 x 6 30 x 6	800 400		30 x 6 30 x 3	600 400
	UPN 80* UPN 30*	600 400		30 x 6 30 x 3	600 400
	UPN 60* UPN 60*	1 500 600			

Performance data are based on material with a max. yield strength of 24 kg/mm². Bending performance for stainless steel (NA) factor 0.7. *May require additional spacers
**The "special lateral rollers" option is required in addition to the angle rollers for bending angle steel

Order nr.	713812036	
Orig. nr.	PRM50FH	
Motorisch	Ja	
Spanning	V	3x400
Vermogen	kW	1,1
Snelheid	m/min	4,5
Diameter as	mm	50
Diameter wals boven	mm	162
Diameter wals onder	mm	152
Inox	Ja	
Staal	Ja	
Gewicht	kg	500,00
Afmetingen (l x b x h)	mm	810x950x1500
Prijs	€	8.710,00

INFO

Bekijk het volledige en up-to-date aanbod

Surf naar www.vynckier.biz/plaatbewerkingsmachines

BREIDT UW WERKBEREIK VAN UW PROFIELWALSMACHINE PRM50FH UIT, MET OPTIONELE WALSEN!

Troeven:

- Mogelijkheid om buizen of vierkante profielen te walsen.
- Hou rekening met het feit dat je per buisdiameter een andere set walsen nodig hebt.
- Als u aluminium of roestvrij staal wenst te walsen, kiest u best voor de kunststofrollen, dit om schade te voorkomen.
- Hieronder vindt u de meest voorkomende GAS buizen als vierkante profielen.

Staat uw buisafmeting hier niet tussen ?

Geen nood, wij helpen u graag verder, u dient enkel de buisdiameter en de wanddikte van uw buis op te geven. L, U, T-profielen op aanvraag.



Order nr.	Orig. nr.	Capaciteit rond mm	Capaciteit vierkant mm	Omschrijving	Gewicht kg	Prijs €
713880103	3880103	0-33,7	-	staalrollen	18,00	427,00
713880104	3880104	34-48,3	-	staalrollen	18,00	427,00
713880105	3880105	49-60,3	-	staalrollen	18,00	427,00
713880106	3880106	-	30x30x3	staalrollen	24,00	427,00
713880107	3880107	-	40x40x5	staalrollen	24,00	427,00
713880108	3880108	-	50x50x6	staalrollen	24,00	427,00
713880109	3880109	-	60x60x6	staalrollen	24,00	427,00
713880110	3880110	0-33,7	-	plasticrollen	18,00	394,00
713880111	3880111	34-48,3	-	plasticrollen	18,00	394,00
713880112	3880112	49-60,3	-	plasticrollen	18,00	394,00
713880113	3880113	-	30x30x3	plasticrollen	18,00	438,00
713880114	3880114	-	40x40x5	plasticrollen	18,00	394,00
713880115	3880115	-	50x50x6	plasticrollen	18,00	394,00
713880116	3880116	-	60x60x6	plasticrollen	18,00	394,00

HYDRAULISCHE PROFIELBUIGMACHINE VOOR PROFIELEN EN BUIZEN MET VOETPEDAALBEDIENING.

Troeven:

- Zware gelaste stalen constructie met 3 ketting-aangedreven walsen.
- Bovenste wals wordt hydraulisch veresteld om de buigdiameter te bepalen.
- Walsen uit gehard en geslepen staal.
- Met **digitale aflezing van de toezetwals**
- Zijdelingse richtrollen traploos regelbaar voor buigen van spiralen.
- Aparte bedieningspaneel met aparte noodstop en voetbediening voor links en rechtslopend.
- Vergrendelbare hoofdschakelaar.
- Krachtige 400V-motor.

Geschikt voor:

- Voor horizontaal en verticaal gebruik voor het plooiën van diverse soorten profielen in staal, inox, ...

Standaard geleverd met:

- Standaard walsen (zie tabel voor mogelijkheden)
- Mobiele bedieningspaneel
- Digitale display voor toezetwals
- Manuele richtrollen
- Nederlandstalige handleiding, opschriften, CE - kenmerk, en CE-attest volgens Machine richtlijn 2006/42/CE, en EMC Richtlijn 2014/30/CE

Optioneel verkrijgbaar: buigrollen op aanvraag, zijdelingse hoekgeleiding 713880161, NC-sturing 713880163.



INFO

Bending performance - PRM 60 FH			Bending performance - PRM 60 FH		
Section type	Max. yield strength (N/mm²)	Max. bending angle (°)	Section type	Max. yield strength (N/mm²)	Max. bending angle (°)
Bending options with standard bending rollers:					
U-profile	235	100	U-profile	235	100
Channel	235	100	Channel	235	100
Angle	235	100	Angle	235	100
Round	235	100	Round	235	100
...
Bending options with optional bending rollers:					
U-profile	235	100	U-profile	235	100
Channel	235	100	Channel	235	100
Angle	235	100	Angle	235	100
Round	235	100	Round	235	100
...

Performance data are based on material with a max. yield strength of 24 kg/mm². Bending performance for stainless steel (SAE) factor 0.7. *We recommend special bending roller sets for optimal bending results. **The "special lateral rollers" option is required in addition to the angle rollers for bending angle steel.

Order nr.	713812060
Orig. nr.	PRM60FH
Motorisch	Ja
Spanning	V
Vermogen	kW
Snelheid	m/min
Diameter as	mm
Diameter wals boven	mm
Diameter wals onder	mm
Inox	Ja
Staal	Ja
Gewicht	kg
Afmetingen (l x b x h)	mm
Prijs	€

HYDRAULISCHE PROFIELWALSMACHINE MET ORBITALE WALSENVERSTELLING VOOR HET WALSEN VAN PROFIELEN, BUIZEN EN VOLMATERIAAL.

Troeven:

- 3 aangedreven geharde walsen
- Met **orbitale hydraulische werking** van de twee onderste toezetwalsen
- Apart bedieningspaneel met 2 digitale displays voor 2 toezetwalsen
- Zowel horizontaal als verticaal te gebruiken
- Zijdelingse mechanische richtlijnen, traploos instelbaar

Geschikt voor:

- Walsen van profielen, buizen, en volmateriaal
- Algemene industrie, herstelling, onderhoud, etc.

Veiligheden:

- Bedieningspaneel met aparte start-, stop- en noodstop
- Vergrendelbare hoofdschakelaar
- Nullastspanning
- Gepantseerde elektrische kabel naar bedieningsvoet

Standaard geleverd met:

- Standaard walsen (zie tabel voor mogelijkheden)
- Mobiele bedieningspaneel
- 2 digitale displays voor iedere toezetwals
- Manuele richtrollen
- Nederlandstalige handleiding, opschriften, CE - kenmerk, en CE-attest volgens Machine richtlijn 2006/42/CE, en EMC Richtlijn 2014/30/CE

Tip: Speciale walsen voor holle, volle buizen, vierkante holle profielen, als L profielen op aanvraag verkrijgbaar. Verdere optionele toebehoren NC sturing en hydraulische richtrollen.



Order nr.	713812080
Orig. nr.	PRM80FH
Motorisch	Ja
Spanning	V
Vermogen	kW
Snelheid	m/min
Diameter as	mm
Diameter wals boven	mm
Diameter wals onder	mm
Inox	Ja
Staal	Ja
Gewicht	kg
Afmetingen (l x b x h)	mm
Prijs	€

INFO

Bending performance - PRM 80 FH			Bending performance - PRM 80 FH		
Section type	Max. yield strength (N/mm²)	Max. bending angle (°)	Section type	Max. yield strength (N/mm²)	Max. bending angle (°)
Bending options with standard bending rollers:					
U-profile	235	100	U-profile	235	100
Channel	235	100	Channel	235	100
Angle	235	100	Angle	235	100
Round	235	100	Round	235	100
...
Bending options with optional bending rollers:					
U-profile	235	100	U-profile	235	100
Channel	235	100	Channel	235	100
Angle	235	100	Angle	235	100
Round	235	100	Round	235	100
...

Performance data are based on material with a max. yield strength of 24 kg/mm². Bending performance for stainless steel (SAE) factor 0.7. *We recommend special bending roller sets for optimal bending results. **The "special lateral rollers" option is required in addition to the angle rollers for bending angle steel.

01 MACHINES
02 AUTO
03 WORKSHOP
04 EQUIPMENT
05 TOOLS

UNIVERSEEL PLOOITOESEL VOOR HET PLOOIEN VAN METAALPROFIELEN.

Troeven:

- Solide gietijzeren constructie
- Bij plaatsing boven elkaar, kunnen meerdere profielen tegelijk geplooid worden
- Compacte montage op werkbank door afneembare hendel
- Met een set plooi blokken (voor verschillende bocht diameters en profielen)
- Plooihoek tot 120° met fijnafstelling

Geslacht voor:

- Alle profielen (plat, rond, ...) en materialen (inox, ijzer, betonijzer...)
- Iedere werkplaats, servicewagen

Geleverd met:

- Hoekaanduiding, verschillende plooi blokken, aanslag voor repetitief werk en snelspanklem



Order nr.	757491070
Orig. nr.	CAT10070
Type plooiën	profiel
Bediening	manueel
Maximum plooihoek	° 120
Plat staal	mm 100x15
Capaciteit vierkant staal	mm 30
Capaciteit betonstaal	mm 30
Inox	Ja
Staal	Ja
Betonstaal	Ja
Voor werkbank	Ja
Zachte metalen (alu)	Ja
Gewicht	kg 33,00
Prijs	€ 254,00

DRAAGBAAR PLOOITOESEL VOOR BUIZEN TOT 180°.

Troeven:

- Draagbaar en klaar voor gebruik
- Ingebouwde klem voor montage op de werktafel
- Bevat een set van 4 matrijzen
- Krachtige overbrengingshendel
- Biedt ook mogelijkheid om materiaal te klemmen voor het zagen van stukken op maat
- Gemakkelijk te vervoeren

Geslacht voor:

- Assembleren van hydraulische verbindingen, voor loodgieters, garagisten enz.
- Lichte buizen, zoals koper gegloeid staal en messing



Order nr.	757491040
Orig. nr.	1040
Type plooiën	profiel
Zachte metalen (alu)	Ja
Voor werkbank	Ja
Set matrijzen voor het plooiën van buizen	mm 5-6 (radius 15) - 8 (radius 16) - 10 (radius 20) - 12 (radius 20)
Maximum hoek van de bocht	° 180
Maximum wanddikte van het staal	mm 1
Andere materialen	mm 1,5
Gewicht	kg 7,00
Prijs	€ 246,00

UNIVERSEEL PLOOITOESEL OP VOET VOOR PLAT EN ROND MATERIAAL TOT 180°.

Troeven:

- Gelaste staalplaatconstructie
- Uitgerust met een meerrollende hefboom
- Geleverd met 8 matrijzen voor plat materiaal

Geslacht voor:

- Het plooiën van allerlei vormen van plat en rond materiaal (handvaten, u-ringen, ronde haken, enz...)



Order nr.	757491090
Orig. nr.	CAT10090
Type plooiën	profiel
Bediening	manueel
Maximum plooihoek	° 180
Plat staal	mm 8x30 - 6x50
Capaciteit rondstaal	mm 16
Capaciteit vierkant staal	mm 16x16
Capaciteit betonstaal	mm 12
Matrijzen plat staal	8
Inox	Ja
Staal	Ja
Betonstaal	Ja
Voor werkbank	Nee
Zachte metalen (alu)	Ja
Gewicht	kg 24,50
Prijs	€ 138,00

HYDRAULISCHE BUIZENPLOOIER MET VASTE VLEUGEL TOT 2".

Troeven:

- Capaciteit 12T
- Met manuele fleskrik met krachtige veren
- Zwaar gelaste constructie
- Met vaste vleugel

Geslacht voor:

- op de werf, de doe-het-zelver
- koud buigen van gasbuizen tot 2"

Standaard geleverd met:

- 6 buigmallen 1/2", 3/4", 1", 1 1/4", 1 1/2", 2" (binnenmaat)

Tip: niet geschikt voor dunwandige buizen of vol materiaal.



Order nr.	757502212
Orig. nr.	CAT2212
Type plooiën	profiel
Zachte metalen (alu)	Nee
Inox	Ja
Staal	Ja
Koers pomp	mm 232
Matrijzen (geschikte wanddikte)	1/2" (2,75mm), 3/4" (2,75mm), 1" (3,25mm), 1 1/4" (3,25mm), 1 1/2" (3,5mm), 2" (3,5mm)
Asgat	mm 20
Gewicht	kg 45,00
Prijs	€ 204,00

HYDRAULISCHE BUIZENPLOOIER MET OPKLAPBARE VLEUGEL TOT 3".

Troeven:

- Krachtig toestel met een capaciteit van 16T
- Met manuele hydraulische piston
- Overdrukventiel
- Met opklapbare vleugel
- Voor horizontaal als verticaal gebruik
- Eenvoudig te transporteren

Geslacht voor:

- Op de werf, algemene industrie
- Koud buigen van gasbuizen tot 3" tot 180°

Standaard geleverd met:

- 8 buigmallen 1/2", 3/4", 1", 1 1/4", 1 1/2", 2", 2 1/2", 3".
- Onderstel

Tip: Niet geschikt voor dunwandige buizen of vol materiaal.



Order nr.	757502217
Orig. nr.	CAT2216
Staal	Ja
Matrijzen (geschikte wanddikte)	1/2" (2,75mm), 3/4" (2,75mm), 1" (3,25mm), 1 1/4" (3,25mm), 1 1/2" (3,5mm), 2" (3,5mm), 2 1/2" (3,75mm), 3" (4mm)
Asgat	mm 20
Gewicht	kg 68,00
Prijs	€ 452,00

MOBIELE ROLMACHINE VOOR MONTAGE OP BANKSCHROEF.

Troeven:

- Met 3 walsen, geslepen buigrollen
- Regelschroeven voor materiaalsterkte

Geschikt voor:

- Buigen en rollen van draad, buizen 1 tot 5 mm, en platen
- Servicewagens, werkplaats

Tip: wordt geleverd zonder bankschroef

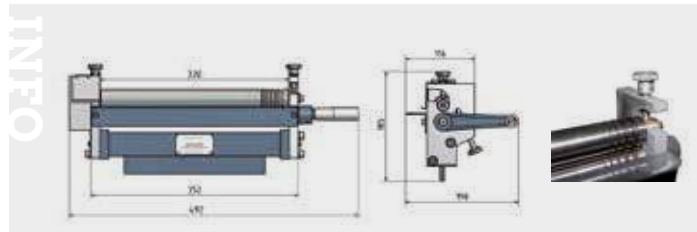

Order nr.	713244030	
Orig. nr.	BM3	
Diameter rollen	mm	30
Type plooiën	plaat	
Maximum materiaalbreedte	mm	310
Minimum buigdiameter	mm	35
Maximum buigdiameter	mm	onbegrensd
Capaciteit buigen plaatstaal St.37	mm	1
Capaciteit buigen inox	mm	1
Capaciteit buigen alu/koper	mm	2
Capaciteit buigen buizen	mm	1-5
Gewicht	kg	10,00
Afmetingen (l x b x h)	mm	440x260x150
Prijs	€	224,00

MOBIEL ZETBANKJE VOOR MONTAGE OP BANKSCHROEF.

Troeven:

- Universeel inzetbaar.
- Zetbankje voor het plooiën van platen met uitneembare segmenten 150/75/50/25mm.
- Gemakkelijke draai beweging van de plooirollen boven de hendelgreep.

Geschikt voor:

- Gebruik op bvb bankschroef,
- Plooiën van platen of bakjes
- Servicewagens, werkplaats

Tip: wordt geleverd zonder bankschroef, vergeet deze niet bij te bestellen.

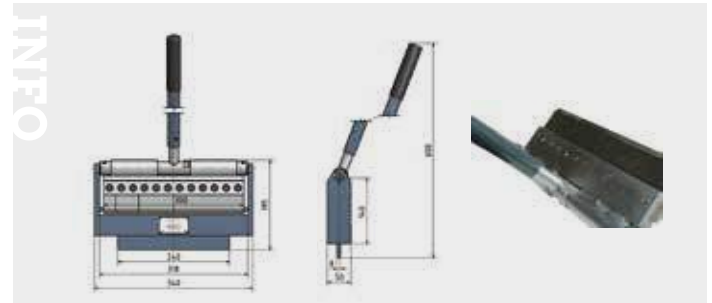

Order nr.	713244028	
Orig. nr.	FP30	
Type plooiën	plaat	
Zachte metalen (alu)	Ja	
Staal	Ja	
Maximum materiaalbreedte	mm	320
Maximum plaatdikte	mm	2,5
Maximum capaciteit rollen alu/koper	mm	300x2
Capaciteit plaatstaal	mm	300x1
Gewicht	kg	10,00
Afmetingen (l x b x h)	mm	440x220x90
Prijs	€	199,00

UNIVERSELE PLAATBEWERKINGSMACHINE 3 IN 1.

Troeven:

- Moderne bouwvorm in stabiele staalconstructie
- Grote ontwerpflexibiliteit door gesegmenteerde plooiïmes
- Uitneembare segmentstukken in het plooiïmes 40/50/65/100/180/255/380 mm voor het plooiën van bakjes
- De bediening gebeurt via 2 zijdelings aangebrachte hendels
- Uittrekbare steunarm voor het veilig ondersteunen van grote platen
- Schaartafel met ingewerkte maatbanden en een rechthoekige aanslag aan beide zijden
- Boven- en ondermes uit kwaliteitsstaal garanderen een zuiver en braamvrij snijden
- Eenvoudig te verstellen boven, onder en achterwals
- Grote en verstelbare hefarm

Geschikt voor:

- Doe-het-zelver
- Buigen, plooiën en snijden

Standaard geleverd met:

- Geslepen messen, plooiïmes met segmenten, verstelbare achteraanslag en materiaalsteun vooraan

Tip: Optioneel onderstel 713242107



Order nr.	713242100	
Orig. nr.	SAR1000	
Materiaalbreedte	mm	700
Capaciteit diameter rollen minimum	mm	48
Diameter rollen	mm	48
Capaciteit rollen	mm	1
Capaciteit plooiën	mm	1
Capaciteit snijden	mm	1
Type plooiën	plaat	
Zachte metalen (alu)	Ja	
Staal	Ja	
Voor werkbank	Ja	
Gewicht	kg	290,00
Afmetingen (l x b x h)	mm	1444x570x835
Prijs	€	2.729,00

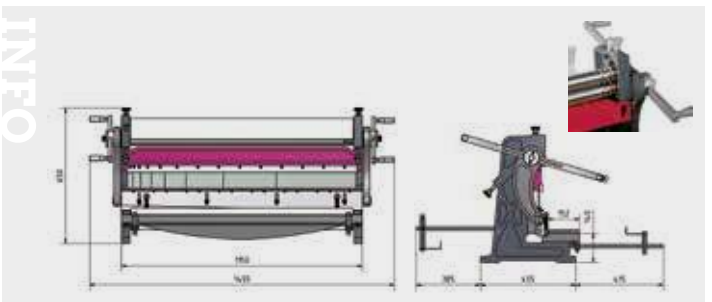

KLEIN HANDBEDIEND VINGERZETBANK VOOR STANDAARD PLOOIOPDRACHTEN.

Troeven:

- Eenvoudig design en solide constructie
- Gegarandeerd spannen van de plaat door kleminrichting
- Vluggе, gebruiksvriendelijke instelling van de bovenbalk over een excenter
- Zwenkbeweging van de plooiбalk gebeurt door middel van het handvat
- Het bovenmes is opgedeeld in 5 segmenten en met mogelijke verstelling van de te plooiën plaatdikte

Geschikt voor:

- Het vervaardigen van kleine profielen, bvb. omranding van kasten
- Instapmodel ideaal voor de doe-het-zelver of modelbouwer
- Montage op een werkbank



Order nr.	713772305	Ⓜ
Orig. nr.	HSBM305HS	
Type plooiën	plaat	
Bediening	hand	
Maximum plooiбreedte	mm	305
Maximum plooi dikte staal	mm	1
Maximum plooihoek	°	135
Zachte metalen (alu)	Ja	
Staal	Ja	
Voor werkbank	Ja	
Gewicht	kg	30,00
Afmetingen (l x b x h)	mm	500x350x410
Prijs	€	264,00

KLEIN HANDBEDIEND VINGERZETBANK VOOR STANDAARD PLOOIOPDRACHTEN.

Troeven:

- Eenvoudig design en solide constructie.
- Gegarandeerd spannen van de plaat door kleminrichting.
- Vluggе, gebruiksvriendelijke instelling van de bovenbalk over een excenter.
- Zwenkbeweging van de plooiбalk gebeurt door middel van het handvat.
- Het bovenmes is hoog geplaatst voor het plooiën van hogere U-vormen.
- Het bovenmes is opgedeeld in 5 segmenten van 25/50/75/205/255mm en met mogelijke verstelling van de te plooiën plaatdikte.
- Uitlading van 25 mm.

Geschikt voor:

- het vervaardigen van kleine profielen, bvb. omranding van kasten.
- Instapmodel ideaal voor de doe-het-zelver of modelbouwer
- Montage op een werkbank



Order nr.	713770610	Ⓜ
Orig. nr.	HSBM610HS	
Type plooiën	plaat	
Bediening	hand	
Maximum plooiбreedte	mm	610
Maximum plooi dikte staal	mm	1
Maximum plooihoek	°	135
Zachte metalen (alu)	Ja	
Staal	Ja	
Voor werkbank	Ja	
Gewicht	kg	42,00
Afmetingen (l x b x h)	mm	850x360x420
Prijs	€	331,00

MANUELE ZETBANK IN ZWARE UITVOERING MET GESEGMENTEERD BOVENMES.

Troeven:

- Eenvoudige bediening
- Met **gesegmenteerd bovenmes**
- Plooiбunctie met verzekerde klemming van het werkstuk door het voorspannen van de bovenbalk
- Zware, compacte gelaste constructie
- Eenvoudig plooiën met exacte afstelling van de plooihoek, met afleesschaal
- Bijzonder onderhoudsarm

Segmentverdeling bovenmes:

- 25-30-35-40-45-75-100-150-200-200-270-400-400 mm

Optioneel verkrijgbaar:

- Manuele achteraanslag van 0 - 500 mm 713772921
- Geharde bovenmessen 713772922

Tip: opgegeven capaciteit zijn berekend op een materiaalsterkte van 400N/mm²; voor het plooiën van roestvrijstaal: factor x 0,75; voor Aluminium: factor x 1,2. Voor het plooiën van roestvrijstaal zijn de geharde bovenmessen noodzakelijk



Order nr.	713772920	Ⓜ
Orig. nr.	HSBM2020-20SB	
Maximum plooiбreedte	mm	2020
Maximum plooi dikte staal	mm	2
Maximum plooihoek	°	135
Zachte metalen (alu)	Ja	
Inox	Ja	
Staal	Ja	
Opening	mm	120
Gewicht	kg	1020,00
Afmetingen (l x b x h)	mm	2500x710x1500
Prijs	€	6.220,00

HANDBEDIENDE ZETBANK MET TAL VAN UITBREIDINGSMOGELIJKHEDEN. "MADE IN EU".

Troeven:

- Licht en verplaatsbaar.
- Hoogwaardige uitvoering en praktisch design.
- Het werkstuk kan perfect worden geklemd dankzij de speciale voorspanning van het bovenmes.
- Eenvoudige instelling van de plooihoek waardoor een goede herhalingsnauwkeurigheid kan worden bereikt.
- Zelfsmerende glijlagers.
- Met **tal van uitbreidingsmogelijkheden**
- Europese makelij

Geschikt voor:

- Gebruik op werven.

Tip: tal van uitbreidingsmogelijkheden

- Ook beschikbaar in lengtes 660 en 1300 mm (HSBM660N en HSBM1300N).
- De bovenbalk van dit toestel kan worden uitgerust met andere balken:
 - Type N: standaard, lage bovenbalk, doorlaat 25 mm
 - Type H: optioneel, verhoogde bovenbalk, doorlaat 95 mm
 - Type HS: optioneel, verhoogde, gesegmenteerde bovenbalk.
 - Type HSG: optioneel, verhoogde gesegmenteerde bovenbalk met voetje, perfect voor de dakdekker.
- Optioneel beschikbaar achteraanlag, rolschaar, scherpe plooiessen, rond plooiessen.



Order nr.	713771050
Orig. nr.	HSBM1050N
Type plooiën	Plaat
Bediening	Hand
Maximum plooi breedte	mm 1050
Maximum plooihoek	° 135
Zachte metalen (alu)	Ja
Maximum plaatdikte	mm 1,25
Gewicht	kg 71,00
Afmetingen (l x b x h)	mm 1348x850x1175
Prijs	€ 1.155,00

UITBREIDINGSSETS VOOR HSBM1050N

- 713771051 Verhoogde bovenbalk 95 mm
- 713771052 Verhoogde, gesegmenteerde bovenbalk
- 713771053 Verhoogde, gesegmenteerde bovenbalk met voetje

Tip: zetbank HSBM1050N, 713771050, is niet inbegrepen.



AB1050H + HSBM1050N



AB1050HS + HSBM1050N



AB1050HSG + HSBM1050N



Verhoogde bovenbalk Doorgang 95 mm



Verhoogd gesegmenteerd bovenmes



Verhoogd gesegmenteerd bovenmes, bokkepoet

Order nr.	713771051	713771052	713771053
Orig. nr.	AB1050H	AB1050HS	AB1050HSG
Maximum plooi breedte	mm 1050	1050	1050
Maximum plooihoek	° 93	93	93
Zachte metalen (alu)	Ja	Ja	Ja
Type	HSBM1050N	HSBM1050N	HSBM1050N
Opening	mm 95		
Gewicht	kg 13,00	16,00	91,00
Prijs	€ 387,00	865,00	979,00

INFO

Bekijk het volledige en up-to-date aanbod

Surf naar www.vynckier.biz/plaatbewerkingsmachines



HAND- EN VOETBEDIENDE ZETBANK / VINGERZETBANK MET GESEGMENTEERD BOVENMES.

Troeven:

- Sterke uitvoering en compact design
- Met **gesegmenteerd bovenmes**
- Het aanspannen van het werkstuk gebeurt met de voet, beide handen blijven vrij
- Met krachtige hulpveer

Segmentindeling:

- 25-30-35-40-45-50-75-100-150-200-270

Geschikt voor:

- Universeel inzetbaar voor industrie en ambachtswerk

Tip: Opgegeven capaciteit zijn berekend op een materiaalsterkte van 400N/mm²; voor het plooiën van roestvrijstaal: factor x 0,75; voor Aluminium: factor x 1,2. Voor het plooiën van roestvrijstaal zijn de geharde bovenmesses noodzakelijk.

INFO



Order nr.	713770125	
Orig. nr.	FSBM1020-25E	
Type plooiën	plaat	
Bediening	hand en voet	
Maximum plooi breedte	mm	1020
Maximum plooidikte staal	mm	2,5
Maximum plooihoek	°	135
Zachte metalen (alu)	Ja	
Staal	Ja	
Inox	Ja	
Gewicht	kg	285,00
Afmetingen (l x b x h)	mm	1348x850x1175
Prijs	€	1.695,00

HAND- EN VOETBEDIENDE ZETBANK / VINGERZETBANK MET GESEGMENTEERD BOVEN- EN ONDERMES.

Troeven:

- Sterke uitvoering en compact design
- Met **gesegmenteerd bovenmes**
- Met **gesegmenteerd ondermes**
- Het aanspannen van het werkstuk gebeurt met de voet, beide handen blijven vrij
- Met krachtige hulpveer

Segmentindeling:

- 25-30-35-40-45-50-75-100-150-200-270

Geschikt voor:

- Universeel inzetbaar voor industrie en ambachtswerk.

Tip: opgegeven capaciteit zijn berekend op een materiaalsterkte van 400N/mm²; voor het plooiën van roestvrijstaal: factor x 0,75; voor Aluminium: factor x 1,2. Voor het plooiën van roestvrijstaal zijn de geharde bovenmesses noodzakelijk.

INFO



Order nr.	713770102	
Orig. nr.	FSBM1020-20 S2	
Type plooiën	plaat	
Bediening	hand en voet	
Maximum plooi breedte	mm	1020
Maximum plooidikte staal	mm	2
Maximum plooihoek	°	135
Zachte metalen (alu)	Ja	
Staal	Ja	
Inox	Ja	
Gewicht	kg	300,00
Afmetingen (l x b x h)	mm	1348x850x1175
Prijs	€	2.185,00

HAND- EN VOETBEDIENDE ZETBANK / VINGERZETBANK MET GESEGMENTEERD BOVENMES.

Troeven:

- Sterke uitvoering en compact design
- Met **gesegmenteerd bovenmes**
- Het aanspannen van het werkstuk gebeurt met de voet, beide handen blijven vrij
- Met krachtige hulpveer

Segmentindeling:

- 25-30-35-40-45-50-75-100-150-200-250-270

Geschikt voor:

- Universeel inzetbaar voor industrie en ambachtswerk.

Tip: opgegeven capaciteit zijn berekend op een materiaalsterkte van 400N/mm²; voor het plooiën van roestvrijstaal: factor x 0,75; voor Aluminium: factor x 1,2. Voor het plooiën van roestvrijstaal zijn de geharde bovenmesses noodzakelijk.

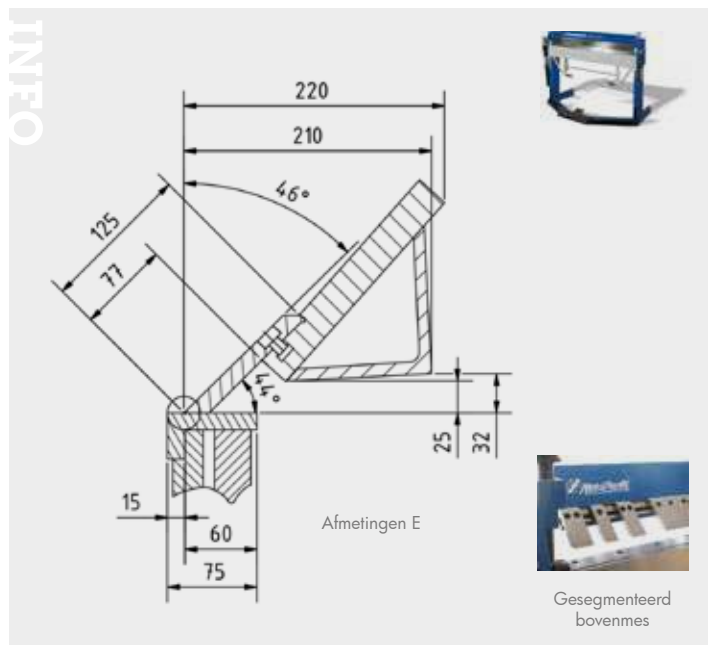

Order nr.	713770127	
Orig. nr.	FSBM1270-20E	
Type plooiën	plaat	
Bediening	hand en voet	
Maximum plooi breedte	mm	1270
Maximum plooidikte staal	mm	2
Maximum plooihoek	°	135
Zachte metalen (alu)	Ja	
Staal	Ja	
Inox	Ja	
Gewicht	kg	315,00
Afmetingen (l x b x h)	mm	1710x710x1310
Prijs	€	2.185,00

HAND- EN VOETBEDIENDE ZETBANK / VINGERZETBANK MET SEGMENTEN.

Troeven:

- Sterke uitvoering en compact design
- Met **gesegmenteerd bovenmes**
- Met **gesegmenteerd ondermes**
- Het aanspannen van het werkstuk gebeurt met de voet, beide handen blijven vrij
- Met krachtige hulpveer

Segmentindeling:

- 25-30-35-40-45-50-75-100-150-200-250-270

Geschikt voor:

- Universeel inzetbaar voor industrie en ambachtswerk.

Tip: opgegeven capaciteit zijn berekend op een materiaalsterkte van 400N/mm²; voor het plooiën van roestvrijstaal: factor x 0,75; voor Aluminium: factor x 1,2. Voor het plooiën van roestvrijstaal zijn de geharde bovenmesses noodzakelijk.

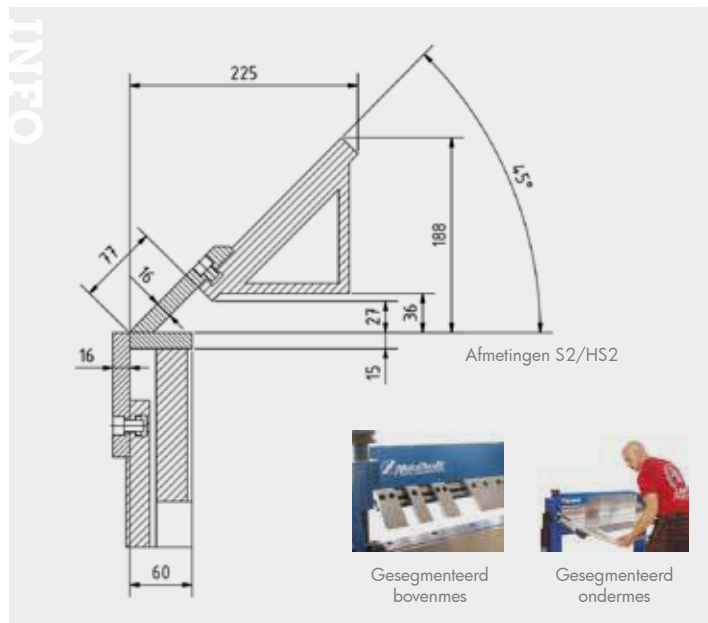

Order nr.	713772128	
Orig. nr.	FSBM1270-20 HS2	
Type plooiën	plaat	
Bediening	hand en voet	
Maximum plooi breedte	mm	1270
Maximum plooidikte staal	mm	2
Maximum plooihoek	°	135
Zachte metalen (alu)	Ja	
Staal	Ja	
Inox	Ja	
Gewicht	kg	350,00
Afmetingen (l x b x h)	mm	1600x950x1200
Prijs	€	2.029,00

MAGNETISCHE PLOOBANK.

Troeven:

- Extreem lage werkstukhoogte mogelijk (bovenmes is slechts 15 mm hoog)
- Uiterst snelle en eenvoudige messenwissel door magneet.
- Mee vastklemmen van diverse buigmallen is mogelijk (rond, of driehoeken bvb)

Geslacht voor:

- Plaatmaterialen zoals staal, alu, inox, koper, zink, lood, ...

Kenmerken:

- Werking: het bovenmes klemt het werkstuk vast op de machinevoet via een sterke elektromagneet.
- Eenvoudig en snelle werkstukwissel en bediening.
- Plooit hoeken tot 170°.
- Perfecte klemming met een zuiver plooiresultaat tot in de hoeken.
- Bovenmes gesegmenteerd: 25 · 40 · 50 · 70 · 140 · 280 · 700 · 1250 mm

Standaard geleverd met:

- Hoekaanslag
- Achteraanslag
- 7-delig standaard bovenmes
- Breed en smal bovenmes voor scherpe hoeken
- Gegleufd bovemes
- Opbergvak voor messen
- Voetpedaal voor bediening van de magneet.

Opgepast: machine kan pacemakers beïnvloeden.



Order nr.	713770126
Orig. nr.	MBM1250
Type plooiën	Magnetisch
Maximum plooi breedte	mm 1250
Zachte metalen (alu)	Ja
Inox	Ja
Betonstaal	Nee
Staal	Ja
Voor werkbank	Nee
Capaciteit buigen inox	mm 1
Plooi capaciteit	T 6
Maximum dikte staal	mm 1,6
Gewicht	kg 150,00
Afmetingen (l x b x h)	mm 1400x410x390
Prijs	€ 4.415,00

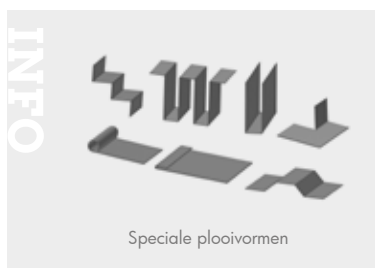

MANUELE ZETBANK / PLOOBANK 1520 MM X 2 MM MET OF ZONDER SEGMENTEN.

Troeven:

- Eenvoudig te bedienen
- Zware, compacte gelaste constructie
- Bijzonder weinig onderhoud
- Normaal model met **doorlopend scherp zetgereedschap**
- Model **S: met vingers / segmenten**: 25-30-35-40-45-50-75-100-150-220-250-500 mm
- Model **SH: met hoge bovensegmenten (zwanenhals)**: 25-30-35-40-45-50-75-100-150-220-250-500 mm
- Eenvoudige, handmatige aanpassing van de buighoek door middel van een stop met schaalverdeling
- Geproduceerd in Europa

Tip: max. plaatdikte op basis van materiaal met een treksterkte van 400 N/mm²; buigcapaciteit RVS: factor x 0,75; buigcapaciteit alu: factor x 1,2. Het buigen van roestvrij staal vereist optionele verharding van het gereedschap. Harding van het gereedschap op aanvraag! Harden van het zetgereedschap als de ploobalk.



Order nr.	713779001	713779010	713779020
Orig. nr.	HSBM1520-20	HSBM1520-20S	HSBM1520-20SH
Werkbreedte	mm 1520	1520	1520
Plaatdikte max. in staal	mm 2	2	2
Doorlaat	mm 140	140	140
Hoek	° 135	135	93
Gewicht	kg 850,00	850,00	850,00
Afmetingen (l x b x h)	mm 2680x570x1270	2580x570x1270	2680x570x1270
Prijs	€ 6.530,00	6.810,00	8.290,00

INFO

L	C	D	E
1500	340	305	49
2000	340	305	49
2500	345	310	49
3000	345	310	49

L	A	B
1500	360	335
2000	360	335
2500	370	340
3000	370	340

L	F	G
1500	290	320
2000	290	320
2500	310	340
3000	310	340

GEMOTORISEERDE ZETBANK IN ZWARE UITVOERING MET VOETPEDAALBEDIENING.

Troeven:

- Voetpedaal maakt plaatsing van de plaat met beide handen mogelijk
- Het klemmen en buigen van de werkstukken is gemotoriseerd via een kettingaandrijving
- De buighoek handmatig instellen, de hoek aflezen op een schaalring
- Veel buigmogelijkheden met gesegmenteerde bovenbalk
- Nauwkeurige beweging van de buigbalk over vlakke geleiders met grote afmetingen
- Zware, robuuste gelaste constructie

▶ NEW



Segmentverdeling:

MSBM 2020-15 CS: 25-30-35-40-45-50-75-100-150-200-200-270-400-400
 MSBM 2520-10 CS: 25-30-35-40-45-50-75-100-100-150-200-200-270-400-400-400
 MSBM 3020-10 CS: 25-30-35-40-45-50-75-100-150-200-200-200-270-400-400-400

Tip: Max. plaatdikte uit materiaal met treksterkte 400N/mm², plooi-
 vermogen in RVS Faktor 0,75, plooi-
 vermogen Alu: Faktor 1,2, voor het
 plooiën van RVS kunnen de balken gehard worden op aanvraag

Order nr.	713772940	713772945	713772950
Orig. nr.	MSBM2020-15 CS	MSBM2520-10 CS	MSBM3020-10 CS
Werkbreedte	mm 2020	2520	3020
Plaatdikte max. in staal	mm 1.5	1	0.5
Doorlaat	mm 100	100	100
Maximum plooihoek	° 135	135	135
Buigvermogen	kW 0.75	0.75	0.75
Vermogen balk	kW 0.37	0.37	0.37
Spanning	V 3x400	3x400	3x400
Gewicht	kg 965,00	1310,00	1630,00
Afmetingen (l x b x h)	mm 2680x640x1100	3180x640x1100	3680x640x1140
Prijs	€ 9.920,00	12.070,00	13.930,00

HALFAUTOMATISCHE ZETBANK IN ZWARE UITVOERING MET VOETPEDAALBEDIENING.

Troeven:

- Halfautomatische uitvoering – bediening van de bovenbalk manueel. Plooiën zelf gemotoriseerd
- Ontworpen voor professioneel gebruik
- Met voetpedaalbediening
- Zware, compacte gelaste plaatconstructie
- Volle scherpe plooi-balk
- Met manuele instelling van de plooihoek door middel van een noniusring
- Bijzonder onderhoudsvrij

S-model:

- Met gesegmenteerde bovenbalk

SH-model:

- Met hoge, gesegmenteerde bokkepoot tooling

Segmentverdeling:

MSBM 1520-30 S / SH: 25-30-35-40-45-50-75-100-150-220-250-500
 MSBM 2020-25 S / SH: 25-30-35-40-45-50-75-100-150-200-200-270-400-400
 MSBM 2520-20 S / SH: 25-30-35-40-45-50-75-100-150-200-200-270-400-400-500
 MSBM 3020-15 S / SH: 25-30-35-40-45-50-75-100-150-200-200-270-400-400-500-500

Tip: Max. plaatdikte uit materiaal met treksterkte 400N/mm², plooi-
 vermogen in RVS Faktor 0,75, plooi-
 vermogen Alu: Faktor 1,2, voor het plooiën van RVS kunnen
 de balken gehard worden op aanvraag



INFO

Dimensions Bending beam MSM				
L	C	D	E	
1500	340	305	49	
2000	340	305	49	
2500	345	310	49	
3000	345	310	49	

Dimensions Bending beam MSBM S		
L	A	B
1500	360	335
2000	360	335
2500	370	340
3000	370	340

Dimensions Bending beam MSBM SH		
L	F	G
1500	290	320
2000	290	320
2500	310	340
3000	310	340

Width of bending rail 20 mm

INFO

Bekijk het volledige en up-to-date aanbod

Surf naar www.vynckier.biz/plaatbewerkingsmachines

Order nr.	713779030	713779031	713779032	713779033	713779040	713779041	713779042
Orig. nr.	MSBM1520-30	MSBM2020-25	MSBM2520-20	MSBM3020-15	MSBM1520-30 S	MSBM2020-25S	MSBM2520-20S
Werkbreedte	mm 1520	2020	2520	3020	1520	2020	2520
Plaatdikte max. in staal	mm 3	2.5	2	1.5	3	2.5	2
Doorlaat	mm 140	140	140	140	140	140	140
Vermogen	kW 1,1	1,1	1,1	1,1	1,1	1,1	1,1
Spanning	V 3x400	3x400	3x400	3x400	3x400	3x400	3x400
Gewicht	kg 1060,00	1450,00	1780,00	2200,00	1060,00	1450,00	1780,00
Afmetingen (l x b x h)	mm 2475x560x1290	2975x560x1290	3475x560x1290	3975x560x1290	2475x560x1290	2975x560x1290	3475x560x1290
Prijs	€ 11.540,00	12.180,00	13.400,00	13.860,00	12.360,00	12.820,00	14.010,00

MANUEEL VOORTOESTEL MET 7 STANDAARD ROLLEN.

Troeven:

- Handig en simpel
- Zware en gietijzeren constructie
- Onderste wals is verstelbaar
- Stalen schachten

Standaard geleverd met:

- SBM110-08 met standaardrollen voor \varnothing 3/6/9/12 mm

Mogelijke accessoires op aanvraag:

- Rollen voor type E1 / E2 / E3 / E4 / E5 / E6 / E7 / E8 zie bijhorende afbeeldingen

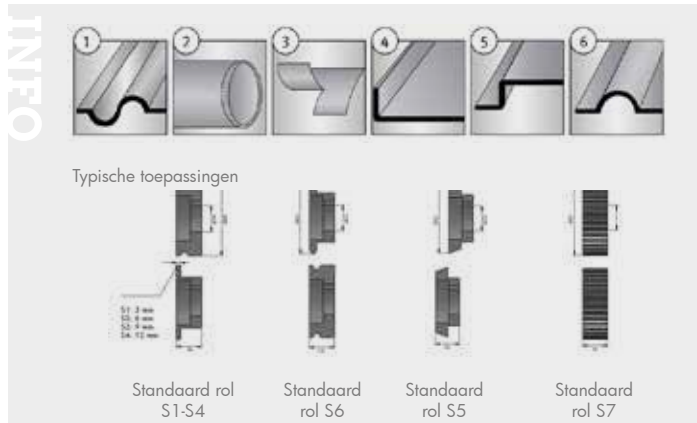

Order nr.	713814001	
Orig. nr.	SBM110-08	
Walsenlengte	mm	110
Plaatdikte max.	mm	0.8
Walsen diameter	mm	52
Uitlading (halsbreedte)	mm	80
Gewicht	kg	30,00
Afmetingen (l x b x h)	mm	380x180x350
Prijs	€	549,00

OPTIONELE ROLLEN VOOR SBM110-08.

Van links naar rechts E1 tot E8

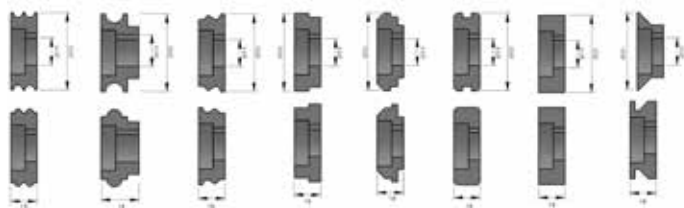

Order nr.	Orig. nr.	Type	Voor type	Diameter mm	Diameter asgat mm	Prijs €
713880121	3880121	E1	SBM110-08	53	19	87,50
713880122	3880122	E2	SBM110-08	53	19	87,50
713880123	3880123	E3	SBM110-08	53	19	87,50
713880124	3880124	E4	SBM110-08	53	19	87,50
713880125	3880125	E5	SBM110-08	53	19	87,50
713880126	3880126	E6	SBM110-08	53	19	87,50
713880127	3880127	E7	SBM110-08	53	19	87,50
713880128	3880128	E8	SBM110-08	53	19	87,50

MANUEEL VOORTOESTEL MET 8 STANDAARD ROLLEN.

Troeven:

- Handig en simpel
- Zware en gietijzeren constructie
- Onderste wals is verstelbaar
- Stalen schachten

Standaard geleverd met:

- SBM140-12 met standaardrollen voor \varnothing 4/6/7/9/10 mm

Mogelijke accessoires op aanvraag:

- Rollen voor type E1 / E2 / E3 / E4 / E5 / E6 / E7 / E8 zie bijhorende afbeeldingen

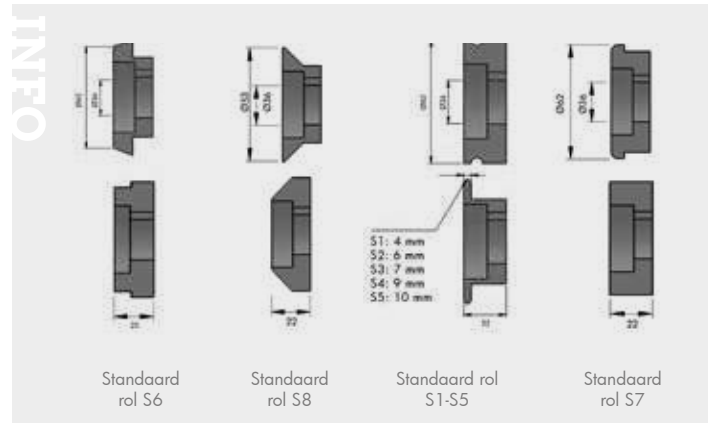

Order nr.	713814002	
Orig. nr.	SBM140-12	
Walsenlengte	mm	140
Plaatdikte max.	mm	1.2
Walsen diameter	mm	62
Uitlading (halsbreedte)	mm	100
Gewicht	kg	50,00
Afmetingen (l x b x h)	mm	560x220x500
Prijs	€	659,00

OPTIONELE ROLLEN VOOR SBM140-12.

Van links naar rechts E1 tot E8

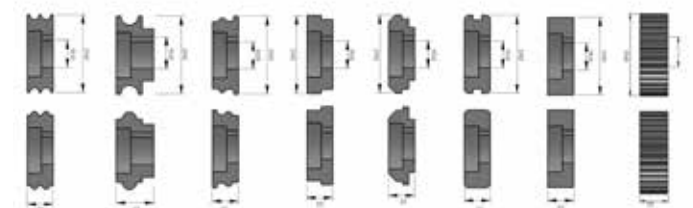

Order nr.	Orig. nr.	Type	Voor type	Diameter mm	Diameter asgat mm	Prijs €
713880131	3880131	E1	SBM140-12	62	36	99,50
713880132	3880132	E2	SBM140-12	62	36	99,50
713880133	3880133	E3	SBM140-12	62	36	99,50
713880134	3880134	E4	SBM140-12	62	36	99,50
713880135	3880135	E5	SBM140-12	62	36	99,50
713880136	3880136	E6	SBM140-12	62	36	99,50
713880137	3880137	E7	SBM140-12	62	36	99,50
713880138	3880138	E8	SBM140-12	62	36	99,50

DRAAGBARE ALS STATIONAIRE ONTBRAAMMACHINE.

Troeven:

- Uniek concept zowel draagbaar als stationair
- Toerental traploos instelbaar
- Verschillende ontbraamhoeken 15/30/45°

Geschikt voor:

- Het afwerken van naden met zuivere, braamloze randen, alsook voor het voorbereiden van te verlassen stukken
- Verwerking van staal, inox, Alu, kunststoffen, hout en andere materialen

Standaard geleverd met:

- Freeskop (713992005)
- Wisselplaatset 10 stuks (713992006)

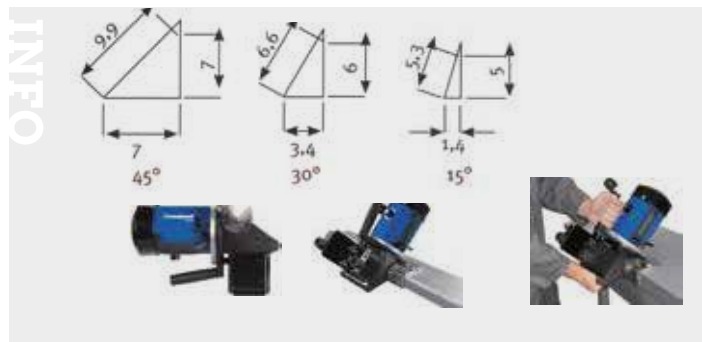

Order nr.	713992000	
Orig. nr.	KE100	
Ontbraamhoek	°	15/30/45
Ontbraambreedte 15°	mm	5
Ontbraambreedte 30°	mm	6
Ontbraambreedte 45°	mm	7
Spanning	V	230
Vermogen	kW	0,75
Toerental	tpm	2000-5000 (traploos)
Gewicht	kg	9,30
Prijs	€	1.349,00

DRAAGBARE ONTBRAAMMACHINE

Troeven:

- Draagbaar met 3 draagbeugels
- Lichtgewicht, variabele hoekverstelling 0/15/30/37,5/45/60°
- 2 freeshouders met 6 wisselplaten

Geschikt voor:

- Het afwerken van naden met zuivere, braamloze randen
- Verwerking van staal, inox, alu en andere materialen
- Door verstelbare geleidingsrollen - het ontbramen van buizen van ø 150 - 350 mm

Standaard geleverd met:

- Kunststof opbergkoffer
- 2 x freeshouders voor 6 wisselplaten
- 12 x wisselplaatjes



Order nr.	713990017	
Orig. nr.	KE16-2	
Ontbraamhoek	°	15/30/37,5/45/60
Ontbraambreedte 60°	mm	18
Ontbraambreedte 45°	mm	20
Ontbraambreedte 37,5°	mm	17,8
Ontbraambreedte 30°	mm	16,7
Ontbraambreedte 15°	mm	15,70
Spanning	V	230
Vermogen	kW	1,1
Toerental	tpm	3000
Gewicht	kg	20,10
Prijs	€	1.459,00

UNIVERSELE BORSTEL-ONTBRAAMMACHINE.

Troeven:

- Met rondborstel voor staal- en metaalverwerking
- Krachtige motor
- Verstelbare werkstukhouder met buizenklem
- Grote transparante beschermkap
- Met voetnoodstop

Tip: Vergeet uw borstels niet bij te bestellen:



Order nr.	713730250	
Orig. nr.	BEG250	
Vermogen	kW	2,2
Spanning	V	400
Afmetingen borstels (diameter x diepte)	mm	250x40
Snelheid	tpm	3000
Diameter asgat	mm	24
Gewicht	kg	50,00
Afmetingen (l x b x h)	mm	420x500x1120
Prijs	€	1.545,00

UNIVERSELE BORSTEL-ONTBRAAMMACHINE.

Troeven:

- Met rondborstel voor staal- en metaalverwerking
- Verstelbare werkstukhouder met buizenklem
- Krachtige motor
- Grote transparante beschermkap
- **Met ingebouwde stofafzuiging,** aparte motor en filterzak
- Met voetnoodstop

Tip: Vergeet uw borstels niet bij te bestellen



Order nr.	713730251	
Orig. nr.	BEG250S	
Vermogen	kW	2,2
Spanning	V	400
Afmetingen borstels (diameter x diepte)	mm	250x40
Snelheid	tpm	3000
Diameter asgat	mm	24
Gewicht	kg	60,00
Afmetingen (l x b x h)	mm	440x600x1120
Prijs	€	2.309,00

ROBUUSTE METAAL PLAATSCHAAR VOOR HET KNIPPEN VAN PLAATSTAAL EN RONDE ASSEN

Troeven:

- Robuust lichaam en precisie afgewerkt
- Gehard en geslepen messen
- Geschikt voor het knippen van staal tot 450 N/mm²
- In de hoogte verstelbare plaatneerhouder.
- Kan gemonteerd worden op werkbank, speciale verrijdbare trolley 731010002

Geschikt voor:

- Het knippen staalplaat en assen
- Iedere metaal- en/of onderhoudswerkplaats
- Scholen en opleidingscentra, thuiswerker, servicewagens

Geleverd met:

- Zware overbrengingshendel
- Plaatneerhouder

Tip: Snijscapaciteit roestvrijstaal factor 0,5, snijscapaciteit alu factor 1,2



BIR1BH5

Order nr.	731010004	731010005	731010006
Orig. nr.	BIR1BH4	BIR1BH5	BIR1BH6
Capaciteit snijden plat	mm 4	5	6
Capaciteit snijden rond	mm 10	11	13
Afmetingen mes	mm 120	150	180
Gewicht	kg 8,00	13,50	19,80
Prijs	€ 170,00	181,00	242,00

ROBUUSTE METAAL PLAATSCHAAR MET LANGE MESSEN 300 OF 500 MM VOOR HET KNIPPEN VAN PLAATSTAAL EN RONDE ASSEN.

Troeven:

- Robuust lichaam en precisie afgewerkt
- Met een meslengte 300 of 500 mm
- Gehard en geslepen messen
- Geschikt voor het knippen van staal tot 450 N/mm²
- In de hoogte verstelbare plaatneerhouder.
- Kan gemonteerd worden op werkbank, speciale verrijdbare trolley 731010002

Geschikt voor:

- Het knippen staalplaat en assen
- Iedere metaal- en/of onderhoudswerkplaats
- Scholen en opleidingscentra, thuiswerker, servicewagens

Geleverd met:

- Zware overbrengingshendel
- Plaatneerhouder

Tip: Snijscapaciteit roestvrijstaal factor 0,5, snijscapaciteit alu factor 1,2



BIR2BH300

Order nr.	731013000	731015000
Orig. nr.	BIR2BH300	BIR3BH500
Capaciteit snijden plat	mm 4	5
Capaciteit snijden rond	mm 13	13
Afmetingen mes	mm 300	500
Gewicht	kg 83,00	132,00
Prijs	€ 337,00	1.055,00

ROBUUSTE BETONIJZERSCHAAR VOOR HET KNIPPEN VAN BETONIJZERS 22 OF 26 MM MET TANDWIELAANDRIJVING VAN HET KNIPMECHANISME.

Troeven:

- Robuust lichaam
- Precisie afgewerkt
- Gehard en geslepen messen
- Met tandwieloverbrenging van het knipmechanisme.
- Kan gemonteerd worden op werkbank, speciale verrijdbare trolley 731010002

Geschikt voor:

- Het knippen van betonstaal
- Iedere metaal- en/of onderhoudswerkplaats
- Scholen en opleidingscentra
- Thuiswerker
- Servicewagens

Geleverd met:

- Zware overbrengingshendel



Order nr.	731035022	731035026
Orig. nr.	BIR50/22	BIR50/26
Afmetingen mes	mm 35x35	50x50
Capaciteit snijden rond	mm 22	26
Gewicht	kg 25,00	37,00
Prijs	€ 246,00	341,00

GECOMBINEERDE PONSEENHEID / PLAATSCHAAR.

Troeven:

- Robuust gebouwd
- Met een **grote uitlading** aan de zijde **van de ponsenheid**
- Aandrijving van het mechanisme gebeurt over een tandwiel, zowel ponsenheid als plaatschaar
- Met verstelbare stop
- Plaatschaar met gehard en geslepen messen
- Geschikt voor het knippen van staal tot 450 N/mm²
- In de hoogte verstelbare plaatneerhouder.
- Kan gemonteerd worden op werkbank, speciale verrijdbare trolley 731010002

Geschikt voor:

- Het ponsen en knippen staalplaat
- Iedere metaal- en/of onderhoudswerkplaats
- Scholen en opleidingscentra, thuiswerker, servicewagens

Geleverd met:

- Zware overbrengingshendel
- Plaatneerhouder.

Tip: werkt niet met ponsen en matrijzen van BIR5BH10, set mogelijk 731024092

Order nr.	731024090	
Orig. nr.	BIR34BH/6	
Capaciteit snijden plat	mm	6
Capaciteit snijden rond	mm	13
Afmetingen mes	mm	180
Capaciteit ponsen 12 mm	mm	5
Capaciteit ponsen 18 mm	mm	3.5
Gewicht	kg	36,00
Prijs	€	615,00



ROBUUSTE METAALSCHAAR VOOR HET KNIPPEN VAN PLAAT-, RONDSTAAL EN T EN L PROFIELEN.

Troeven:

- Robuust lichaam
- Precisie afgewerkt
- Gehard en geslepen messen
- Geschikt voor het knippen van staal tot 450 N/mm²
- In de hoogte verstelbare plaatneerhouder.
- Kan gemonteerd worden op werkbank, speciale verrijdbare trolley 731010002

Geschikt voor:

- Het knippen van **staalplaat, T- en L-profielen en rondstaal**
- Iedere metaal- en/of onderhoudswerkplaats
- Scholen en opleidingscentra
- Thuiswerker
- Servicewagens

Geleverd met:

- Zware overbrengingshendel
- Plaatneerhouder.



Order nr.	731024080	
Orig. nr.	BIR4RP/8	
Capaciteit snijden plat	mm	8
Capaciteit snijden rond	mm	16
Capaciteit T-profiel	mm	40x6
Capaciteit L-profiel	mm	40x6
Afmetingen mes boven	mm	186x80
Afmetingen mes onder	mm	170x80
Gewicht	kg	45,00
Prijs	€	549,00



ROBUUSTE PLAAT-, RONDSTAAL, VIERKANTSTAAL EN PROFIELSCHAAR L EN T -HEAVY DUTY TYPE.

Troeven:

- Robuust lichaam
- Aandrijving van het knipmechanisme gebeurt **met een tand-aandrijving**
- Precisie afgewerkt
- Gehard en geslepen messen
- Geschikt voor het knippen van staal tot 450 N/mm²
- In de hoogte verstelbare plaatneerhouder.
- Kan gemonteerd worden op werkbank, speciale verrijdbare trolley 731010002

Geschikt voor:

- Het **knippen staalplaat, T- en L-profielen en rondstaal en vierkant staal**
- Iedere metaal- en/of onderhoudswerkplaats
- Scholen en opleidingscentra, thuiswerker, servicewagens

Geleverd met:

- Zware overbrengingshendel
- Plaatneerhouder.

Tip: snijcapaciteit roestvrijstaal factor 0,5, snijcapaciteit alu factor 1,2

Order nr.	731045010	
Orig. nr.	BIR5RP/10	
Capaciteit snijden plat	mm	10
Capaciteit snijden rond	mm	22
Capaciteit snijden vierkant	mm	20
Capaciteit T-profiel	mm	60x7
Capaciteit L-profiel	mm	60x7
Afmetingen mes	mm	90x12
Gewicht	kg	103,00
Prijs	€	1.105,00



MANUELE UITHOEKER MET 3 MM SNIJCAPACITEIT IN STAAL.

Troeven:

- Zware gietijzeren constructie voor het snel uitknippen van hoeken in metalen en andere materialen
- Vaste snijhoek 90°
- Roestvrijstaal 2 mm
- Lange, krachtige overbrengingshendel
- Slag 30 mm
- Met gradenverdeling en instelbare aanslagen

Geschikt voor:

- Betere werkplaats, scholen en opleidingscentra

Order nr.		713770512
Orig. nr.		AKM100T
Snijcapaciteit (400N/mm ²)	mm	3
Snijbereik	mm	100x100
Snijhoek	°	90
Werktafel	mm	380x280
Gewicht	kg	90,00
Afmetingen (l x b x h)	mm	450x390x1020
Prijs	€	829,00



MANUELE PRECISIE KNIPSCHAAR MET EEN WERKBREEDTE VAN 650 MM EN VOOR PLAATDIKTES TOT 1,25 MM.

Troeven:

- Compacte, maar uiterst stabiele constructie
- Geharde staalmessen
- Tafelmodel

Geschikt voor:

- Voor het snijden van metalen, papier, kunststof en andere materialen

Geleverd met:

- Verstelbare achteraanslag
- Verstelbare hoekaanslag

Tip: opgegeven snijcapaciteit in materiaalsterkte 400N/mm², set standaard vervangmessen 713760065

Order nr.		713776165
Orig. nr.		TBS650-12T
Achteraanslag	mm	0 - 500
Werkbreedte	mm	650
Plaatdikte	mm	1,25
Gewicht	kg	100,00
Afmetingen (l x b x h)	mm	970x470x540
Prijs	€	969,00



MANUELE PRECISIE KNIPSCHAAR MET EEN WERKBREEDTE VAN 1050 MM EN VOOR PLAATDIKTES TOT 1 MM.

Troeven:

- Compacte, maar uiterst stabiele constructie
- Geharde staalmessen
- Tafelmodel

Geschikt voor:

- Voor het snijden van metalen, papier, kunststof en andere materialen

Geleverd met:

- Verstelbare achteraanslag
- Verstelbare hoekaanslag

Tip: opgegeven snijcapaciteit in materiaalsterkte 400N/mm², set standaard vervangmessen 713761050

Order nr.		713776111
Orig. nr.		TBS1050-10T
Achteraanslag	mm	0 - 500
Werkbreedte	mm	1050
Plaatdikte	mm	1,00
Gewicht	kg	160,00
Afmetingen (l x b x h)	mm	1570x480x580
Prijs	€	1.445,00



INFO

Bekijk het volledige en up-to-date aanbod

Surf naar www.vynckier.biz/plaatbewerkingsmachines



UNIVERSELE, PROFESSIONELE KNIPSCHAAR VOOR HANDWERK EN INDUSTRIE, SNIJBREEDTE 1050 OF 1250 MM.

Troeven:

- In een zware **gietijzeren tafel** en onderconstructie
- Voor staalplaten (400 N/mm³) tot 1,5 mm
- Contragewicht voor het balanceren van het bovenmes
- Met een **open bouwstijl**
- Zijdelingse aanslag door middel van handwiel
- Uiterst stabiel
- De standaard meegeleverde neerhouder zorgt voor een perfect snijresultaat

Standard geleverd met:

- Verstelbare aanslag
- Hoekaanslag

Tip: opgegeven snijcapaciteit in materiaalsterkte 400N/mm²



Order nr.	713816001	713816002
Orig. nr.	BSS1020E	BSS1250E
Maximum snijbreedte	mm 1050	1250
Maximum plaatdikte	mm 1,5	1,5
Aanslagverstelling	mm 50-450	50-450
Achteraanslag	mm 550	550
Afmetingen tafel (b x d)	mm 1280x600	1530x600
Breedte aanslag	mm 790	790
Gewicht	kg 435,00	490,00
Afmetingen (l x b x h)	mm 2000x850x1500	2450x1000x1820
Prijs	€ 2.809,00	3.219,00

VOETBEDIENDE KNIPSCHAAR / PLAATSCHAAR OP ZWAAR PLAATSTALEN GELAST FRAME.

Troeven:

- Zware plaatstalen gelast frame
- Met **voetbediening met pedaal** van het mobiele bovenmes, handen zijn vrij om materiaal aan te brengen
- Voorzien van twee krachtige veren
- Bovenmes onder hoek geïntegreerd voor een precieze snede
- Vingerbescherming

Geschikt voor:

- Werkplaats, onderhoudsdienst, scholen en opleidingscentra
- Knippen van metalen, papier en andere materialen

Geleverd met:

- Manuele verstelbare achteraanslag met schaal aanduiding 500 mm
- Plaatneerhouders
- Verstelbare hoekaanslag met mm schaalverdeling

Tip: Opgegeven snijcapaciteit in materiaalsterkte 400N/mm². Vervangmessen 713772911.



Order nr.	713772910
Orig. nr.	FTBS1050-10
Lengte	mm 1050
Snijcapaciteit metalen platen	mm 1
Achteraanslag	mm 500
Gewicht	kg 175,00
Afmetingen (l x b x h)	mm 1160x730x950
Prijs	€ 2.265,00

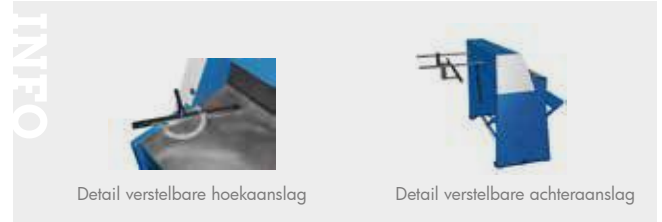

Detail verstelbare hoekaanslag

Detail verstelbare achteraanslag

MANUELE PLAATSCHAAR MET TWEE LANGE HANDGREPEN, MET ACHTERAANSLAG.

Troeven:

- Hoogwaardige snijmessen uit staal met een hardheid van HRC55-60
- Twee lange handgrepen, **voor ideale krachtoverbrenging**
- Oplegtafel aan de voorzijde met schaalverdeling
- Met een **verstelbare achteraanslag**
- Tafelhoogte 800 mm

Geschikt voor:

- Werkplaatsen, scholen en opleidingscentra
- Het snijden van constructiestaal, Aluminium, koper, Zink, plastic

Tip: Opgegeven capaciteit zijn berekend op een materiaalsterkte van 400N/mm²; voor het knippen van roestvrijstaal: factor x 0,5. Voor het knippen van roestvrijstaal zijn de geharde messen noodzakelijk.



TBS2000-12

Order nr.	713746015	713746020
Orig. nr.	TBS1501-15	TBS2001-12
Lengte	mm 1500	2000
Snijcapaciteit metalen platen	mm 1.5	1.25
Snijcapaciteit in roestvrijstaal	mm 0.75	0,62
Achteraanslag	mm 485	300
Gewicht	kg 445,00	511,00
Afmetingen (l x b x h)	mm 1950x1100x1050	2450x1100x1050
Prijs	€ 2.385,00	3.019,00

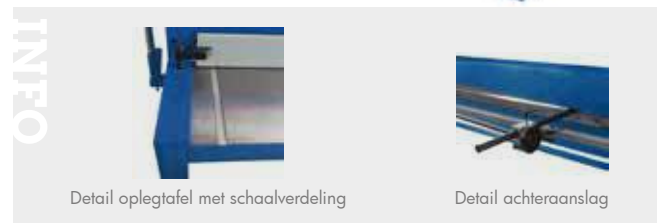

Detail oplegtafel met schaalverdeling

Detail achteraanslag

GEMOTORISEERDE PLAATSCHAAR VOOR HET KNIPPEN VAN PLATEN VAN 1250 MM EN PLAATDIKTES TOT 3 OF 4 MM, MET MANUELE ACHTERAANSLAG VAN 630 MM

Troeven:

- Manuele achteraanslag 630 mm met mm-verdeling en fijnafstelling
- Met een **snijlijverlichting**
- Voetpedaalbediening

Geschikt voor:

- Werkplaats, onderhoudsdienst, scholen en opleidingcentra
- Het snijden van platen van diverse materialen zoals plaatstaal, roestvrij staal, aluminium, etc. (Hou rekening als u wenst roestvrij staal te knippen dat u ongeveer een 50% minder knipcapaciteit overhoudt)

Kenmerken:

- Robuuste machine wordt vervaardigd uit gelaste plaatstalen constructie
- Voorzien van een **krachtige motor 3 of 4 kW**
- Hoogwaardige kwaliteitsmesses
- 2 lange ondersteuningsarmen voor lange werkstukken

Veiligheden:

- Met een **lichtgordijn aan de achterzijde**
- Vingerbescherming vooraan
- Nullastspanning
- Afzonderlijke noodstop, start en stopknop
- Vergrendelbare hoofdschakelaar

Geleverd met:

- Ondersteuningsarmen met mm schaalverdeling
- Bedieningsleutels
- Nederlandstalige handleiding, opschriften, CE - kenmerk, en CE-attest volgens Machine richtlijn 2006/42/CE, en EMC Richtlijn 2014/30/CE

Tip: Opgegeven capaciteit zijn berekend op een materiaalsterkte van 400N/mm²; voor het knippen van roestvrijstaal: factor x 0,5. Set vervangmesses 713757910. Installatie, ingebruikname en scholing door gekwalificeerde technici op aanvraag.



Order nr.		713757013	713757014
Orig. nr.		MTBS1255-30E	MTBS1255-40E
Vermogen	kW	3	4
Spanning	V	3x400	3x400
Snijhoek	°	2	2.4
Snijcapaciteit in staal 37	mm	3	4
Snijcapaciteit in roestvrijstaal	mm	1.5	2
Snijlengte	mm	1250	1250
Aantal slagen per minuut		30	30
Lengte achteraanslag	mm	630	630
Gewicht	kg	850,00	1185,00
Afmetingen (l x b x h)	mm	1682x1477x1100	1712x1605x1190
Prijs	€	8.710,00	10.180,00



GEMOTORISEERDE GUILLOTINESCHAAR MET GEMOTORISEERDE NC ACHTERAANSLAG EN DIGITALE POSITIEAANDUIDING.

Troeven:

- Gemotoriseerde achteraanslag met frequentieomvormer, remmotor en kogelomloopspindels
- Digitale weergave van de positie van de lengteaanslag
- Voetpedaalbediening met noodstop
- LED snijlijn en sleufgaten in bovenklep voor een optimaal zicht

Geschikt voor:

- Werkplaatsen, onderhoudsdiensten, scholen en opleidingscentra
- Het snijden van platen van diverse materialen zoals plaatstaal, roestvrij staal, aluminium, etc. (Hou rekening als u wens roestvrij staal te knippen dat u ongeveer een 50% minder knipcapaciteit overhoudt)

Kenmerken:

- Robuuste machine wordt vervaardigd uit gelaste plaatstalen constructie.
- Krachtige motor
- Messpelning instelbaar vooraan de machine, van min. 0,05 tot 0,4 mm
- Gegroefde bovenste balk met verstelbare vlakke geleiders
- Hoogwaardige kwaliteitsmessen, draaibaar en geschikt voor het snijden van roestvrij staal
- Zware plaatneerhouders met rubber belegd ter bescherming van de plaat
- Kogellagers in de ondersteuningstafel voor een comfortabel materiaalvoer
- Massieve zijdelingse aanslag 90° van 1000 mm lang, T-gleuf, kantelnok en schaalverdeling
- Twee massieve steunarmen van plaatstaal met T-gleuven en kantelnokken
- Verschillende modi mogelijk:
 - Een snede waarbij het bovenmes in onderste positie blijft
 - Enkelvoudige snede, bovenmes keert terug naar oorspronkelijke positie

Veiligheden:

- Lichtgordijn aan de achterzijde; vingerbescherming vooraan
- Voetpedaal bediening met aparte noodstop; nullastspanning
- Uitgerust met reset knop, om na activatie van één van de vele veiligheidsmaatregelen, de machine te resetten
- Elektrische kast met Siemens componenten, alle bedrading genummerd
- Motorbeveiliging voor alle motoren
- Bedieningspaneel met afzonderlijke noodstop, start en stopknop
- Vergrendelbare hoofdschakelaar

Geleverd met:

- Ondersteuningsarmen met mm/inch schaalverdeling, bedieningsleutels, nederlandstalige handleiding, opschriften, CE - kenmerk, en CE-attest volgens Machine richtlijn 2006/42/CE, en EMC Richtlijn 2014/30/CE

Tip: installatie, ingebruikname en scholing door gekwalificeerde technici op aanvraag



Guillotineschaar MTBS1350-30B

INFO



Bedieningspaneel MTBS - B serie



Ondersteuningsarmen



Gemotoriseerde achteraanslag



Optie: kleine onderdelenvanger



Optie: kleine onderdelenvanger

Order nr.		713815513	713815515	713815520	713815525	713815530
Orig. nr.		MTBS1350-30B	MTBS1540-40B	MTBS2100-40B	MTBS2550-40B	MTBS3130-30B
Vermogen	kW	3	5,5	7,5	7,5	7,5
Spanning	V	3x400	3x400	3x400	3x400	3x400
Snijhoek	°	2,2	2	1,8	1,8	1,5
Snijcapaciteit in staal 37	mm	3	4	4	4	3
Snijcapaciteit in roestvrijstaal	mm	1,5	2,5	2,5	2,5	1,5
Snijlengte	mm	1350	1540	2050	2550	3050
Aantal slagen per minuut		40	40	38	38	38
Lengte achteraanslag	mm	750	750	750		750
Gewicht	kg	1150,00	2200,00	2600,00	3230,00	3600,00
Afmetingen (l x b x h)	mm	1920x1920x1110	2170x2160x1280	2730x2160x1280	3050x2260x1330	3760x2160x1280
Prijs	€	13.280,00	20.200,00	21.340,00	25.680,00	30.180,00

ROBUUSTE BETONIJZERBUIGER VOOR HET BUIGEN VAN BETONIJZERS TOT 18 MM.

Troeven:

- Robuust gietijzeren lichaam
- Precisie afgewerkt
- Met nokkenlichaam om zowel links als rechts te kunnen buigen
- Kan gemonteerd worden op werkbank, speciale verrijdbare trolley 731010002

Geschikt voor:

- Het buigen van betonijzer
- Iedere metaal- en/of onderhoudswerkplaats
- Scholen en opleidingscentra
- Thuiswerker
- Servicewagens

Geleverd met:

- Zware, lange overbrengingshendel om efficiënte krachtoverbrenging te genereren

Order nr.	731034018 	
Orig. nr.	BIR61/18	
Betonijzer 450 N/mm ²	mm	18
Betonijzer 650 N/mm ²	mm	16
Betonijzer 850 N/mm ²	mm	14
Gewicht	kg	9,00
Prijs	€	164,00



ROBUUSTE BETONIJZERBUIGER VOOR HET BUIGEN VAN BETONIJZERS TOT 22 MM.

Troeven:

- Robuust gietijzeren lichaam
- Precisie afgewerkt
- Met nokkenlichaam om zowel links als rechts te kunnen buigen
- Kan gemonteerd worden op werkbank, speciale verrijdbare trolley 731010002

Geschikt voor:

- Het buigen van betonijzer
- Iedere metaal- en/of onderhoudswerkplaats
- Scholen en opleidingscentra
- Thuiswerker
- Servicewagens

Geleverd met:

- Zware, lange overbrengingshendel om efficiënte krachtoverbrenging te genereren

Order nr.	731034022 	
Orig. nr.	BIR61/22	
Betonijzer 450 N/mm ²	mm	22
Betonijzer 650 N/mm ²	mm	19
Betonijzer 850 N/mm ²	mm	17
Gewicht	kg	18,00
Prijs	€	296,00



STREK- EN BUIGMACHINE VOOR DE WERKPLAATS EN BOUWPLAATS .

Troeven:

- Snel, mooi en geruisloos werken zonder verhitting.
- Snel wisselen van de bekken.
- Hefboom zorgt voor de krachtoverbrenging.

Geschikt voor:

- Het vormen van velgen, kaders, vensterkaders, lijsten, carrosserie-onderdelen, ...
- Om afgeronde plaatmaterialen te rechte(n) of te zetten

Standaard geleverd met:

- Strek- en buigbekken.

Order nr.	713776102 	
Orig. nr.	SSG12	
Motorisch	Nee	
Staal	Ja	
Voor werkbank	Ja	
Maximum plaatdikte	mm	1,2
Uitlading	mm	25
Gewicht	kg	5,50
Afmetingen (l x b x h)	mm	150x50x140
Prijs	€	235,00



GEMOTORISEERDE PLAATSCHAAR MET GEMOTORISEERDE ACHTERAANSLAG EN DIGITALE POSITIEAANDUIDING.

Troeven:

- Gemotoriseerde achteraanslag over kogelomloopspindels
- Digitale weergave van de positie van de lengteaanslag
- Voetpedaalbediening
- Dubbel, gegraveerde snijdikteinstelling, eenvoudig te verstellen door middel van een zeskantsleutel

Geschikt voor:

- Werkplaatsen, onderhoudsdiensten, scholen en opleidingcentra
- Het snijden van platen van diverse materialen zoals plaatstaal, roestvrij staal, aluminium, etc. (Hou rekening als u wenst roestvrij staal te knippen dat u ongeveer een 30% minder knipcapaciteit overhoudt)

Kenmerken:

- Robuuste machine wordt vervaardigd uit gelaste plaatstalen constructie.
- Krachtige motor
- Hoogwaardige kwaliteitsmessen voor het snijden van staal, met 4 snijzijden
- Verschillende modi (3) mogelijk:
 - Een snede waarbij het bovenmes in onderste positie blijft
 - Enkelvoudige snede, bovenmes keert terug naar oorspronkelijke positie
 - Continue snede

Veiligheden:

- Lichtgordijn aan de achterzijde
- Vingerbescherming vooraan
- Voetpedaal bediening met aparte noodstop
- Nullastspanning
- Uitgerust met reset knop, om na activatie van één van de vele veiligheidsmaatregelen, de machine te resetten.
- Elektrische kast met Siemens componenten, alle bedrading genummerd.
- Motorbeveiliging voor alle motoren
- Bedieningspaneel met afzonderlijke noodstop, start en stopknop
- Vergrendelbare hoofdschakelaar

Geleverd met:

- Ondersteuningsarmen met mm/inch schaalverdeling
- Bedieningsleutels
- Nederlandstalige handleiding, opschriften, CE - kenmerk, en CE-attest volgens Machine richtlijn 2006/42/CE en EMC Richtlijn 2014/30/CE

Tip: Installatie, ingebruikname en scholing door gekwalificeerde technici op aanvraag

▶ NEW



Order nr.		800170155
Orig. nr.		MMS2000X3.2
Vermogen	kW	7,5
Spanning	V	3x400, 50Hz
Snijhoek	°	1°30'
Snijcapaciteit in staal 37	mm	3,2
Snijcapaciteit in roestvrijstaal	mm	2,2
Snijlengte	mm	2.000
Aantal slagen per minuut		47
Maximum aantal snedes per minuut		10
Lengte ondersteuningsarmen	mm	900
Lengte achteraanslag	mm	650
Hoogte werktafel	mm	800
Gewicht	kg	2000,00
Afmetingen (l x b x h)	mm	2624x2100x1180
Prijs	€	15.750,00

MANUELE PLAATROLMACHINE MET 3 ROLLEN - WERKLENGTE 305 MM.

Troeven:

- Walsen uit hoogwaardig staal
- Uitzwenkbare bovenwals voor gemakkelijker wegnemen van het werkstuk
- Achterste wals is schuin verstelbaar voor het conisch ronden
- Onderste en achterste wals met draadinleggleuf
- Aandrijving van de walsen via handhendel en tandwielen

Geschikt voor:

- Eenvoudig werk op werven, voor standenbouwers, enz.
- Het plooiën van buizen, kegels, cilinders,...
- Door de kleine dikte van de walsen optimaal geschikt voor "filigran" toepassingen

Tip: Optioneel leverbaar onderstel 713940113.



Order nr.	713940112	
Orig. nr.	RBM305	
Werkbreedte	mm	305
Diameter rollen	mm	25
Plaatdikte	mm	0,80
Minimum roldiameter	mm	40
Afmetingen (l x b x h)	mm	580x210x255
Gewicht	kg	14,00
Prijs	€	198,00

MANUELE PLAATROLMACHINE MET 3 ROLLEN - WERKLENGTE 610 MM.

Troeven:

- Walsen uit hoogwaardig staal
- Uitzwenkbare bovenwals voor gemakkelijker wegnemen van het werkstuk
- Achterste wals is schuin verstelbaar voor het conisch ronden
- Onderste en achterste wals met draadinleggleuf
- Aandrijving van de walsen via handhendel en tandwielen

Geschikt voor:

- Eenvoudig werk op werven, voor standenbouwers, enz.
- Het plooiën van buizen, kegels, cilinders,...
- Door de kleine dikte van de walsen optimaal geschikt voor "filigran" toepassingen



Order nr.	713780618	
Orig. nr.	RBM610-8	
Werkbreedte	mm	610
Diameter rollen	mm	38
Plaatdikte	mm	0,80
Minimum roldiameter	mm	60
Afmetingen (l x b x h)	mm	885x220x340
Gewicht	kg	40,00
Prijs	€	321,00

MANUELE PLAATROLMACHINE MET 3 ASYMETRISCHE ROLLEN.

Troeven:

- Met een **wegdraaibare bovenrol** voor het gemakkelijk uitnemen van het werkstuk.
- Asymetrische rolinstelling voor het gemakkelijk voorbuigen.
- Achterrol kan schuin worden ingesteld voor conisch rollen.
- Voor- en achterrol voorzien **van een draad-inleg.**
- Eenvoudig instelbare boven- en onderrol.
- Aandrijving van de rollen door een hendel met tandwielaandrijving.

Geschikt voor:

- Veeleisende **doe-het-zelver** en ambachtwerk
- Het vervaardigen van ronde vormen zoals buizen, kegels, cilinders, enz.

Standaard geleverd met:

- Onderstel



Order nr.	713781301	
Orig. nr.	RBM1000-20 ECO	
Werkbreedte	mm	1000
Diameter rollen	mm	60
Plaatdikte	mm	2,0
Minimum roldiameter	mm	100
Afmetingen (l x b x h)	mm	1542x550x1040
Gewicht	kg	240,00
Prijs	€	1.539,00

MANUELE PLAATROLMACHINE MET 3 ASYMETRISCHE ROLLEN.

Troeven:

- Met een **wegdraaibare bovenrol** voor het gemakkelijk uitnemen van het werkstuk.
- Asymetrische rolinstelling voor het gemakkelijk voorbuigen.
- Achterrol kan schuin worden ingesteld voor conisch rollen.
- Voor- en achterrol voorzien **van een draad-inleg.**
- Eenvoudig instelbare boven- en onderrol.
- Aandrijving van de rollen door een hendel met tandwielaandrijving.

Geschikt voor:

- Voor **industrie** en ambachtwerk.
- Het vervaardigen van ronde vormen zoals buizen, kegels, cilinders, enz.

Standaard geleverd met:

- Onderstel



Order nr.	713813103	
Orig. nr.	RBM1050-22	
Werkbreedte	mm	1050
Diameter rollen	mm	75
Plaatdikte	mm	2,0
Minimum roldiameter	mm	115
Afmetingen (l x b x h)	mm	1400x700x1160
Gewicht	kg	300,00
Prijs	€	1.489,00

GEMOTORISEERDE PLAATWALSMACHINE MET 3 ASYMMETRISCHE WALSEN EN VOETPEDAALBEDIENING, BUDGETVRIENDELIJK.

▶ NEW

Troeven:

- Zware en stabiele plaatstalenconstructie
- Asymmetrisch 3 walsensysteem voor het correct voorbuigen
- Zwenkbare bovenwals
- Plaatdiktes opgegeven materiaal treksterkte tot 400 N/mm².
- Krachtige 400 V motor
- De **boven en onderwals zijn aangedreven**
- Elektrische uitrusting met degelijke componenten.

Geslacht voor:

- Werkplaats, scholen en opleidingscentra

Veiligheden:

- Beveiligingsperimeter met noodstopfunctie
- Door de voetpedaalbediening met noodstop blijven beide handen vrij om het materiaal aan te voeren.
- Nederlandstalige handleiding, opschriften, CE-kenmerk, en CE attest volgens Machine richtlijn 2006/42/CE, en EMC Richtlijn 2014/30/CE.



Order nr.	713813113	
Orig. nr.	RBM1301-15E	
Werkbreedte	mm	1300
Diameter rollen	mm	75
Vermogen	kW	1.5
Spanning	V	3x400
Rolsnelheid	m/min	6
Maximum plaatdikte Alu (250N/mm ²)	mm	1.8
Maximum plaatdikte (400N/mm ²)	mm	1.5
Gewicht	kg	400,00
Afmetingen (l x b x h)	mm	1860x700x1160
Prijs	€	2.239,00

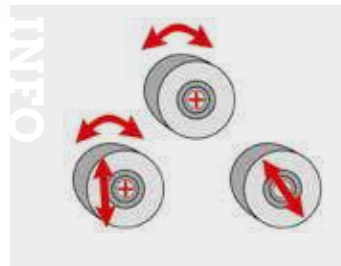

GEMOTORISEERDE PLAATROLMACHINE MET 3 ASYMMETRISCHE ROLLEN EN VOETPEDAALBEDIENING VOOR DE INDUSTRIE EN AMBACHT.

Troeven:

- Zware en stabiele gietijzerenconstructie
- Asymmetrisch 3 rollensysteem voor het correct voorbuigen
- Zwenkbare bovenwals
- Plaatdiktes opgegeven materiaal treksterkte tot 400 N/mm².
- Voor het konisch buigen factor 0,5, voor roestvrij staal factor 0,75 en voor alu 1,2
- Krachtige 400 V motor
- De **boven en onderwals zijn aangedreven**
- Elektrische uitrusting met degelijke componenten.

Geslacht voor:

- Betere werkplaats, algemene industrie, scholen en opleidingscentra

Veiligheden:

- Beveiligingsperimeter met noodstopfunctie
- Vergrendelbare hoofdschakelaar
- Door de voetpedaalbediening met noodstop blijven beide handen vrij om het materiaal aan te voeren.
- Nederlandstalige handleiding, opschriften, CE-kenmerk, en CE attest volgens Machine richtlijn 2006/42/CE, en EMC Richtlijn 2014/30/CE.

Tip: Optioneel zijn nog volgende zaken te verkrijgen: gemotoriseerd toezetten van de achterste rol en digitale weergave van de toezetrol. Optioneel geharde rollen te verkrijgen (ST 1050 hoog drukstaal)



Order nr.	713813203	
Orig. nr.	RBM1550-20E	
Werkbreedte	mm	1550
Diameter rollen	mm	90
Werking	Motorisch	
Plaatdikte	mm	2,0
Vermogen	kW	1,5
Spanning	V	400
Rolsnelheid	m/min	6
Afmetingen (l x b x h)	mm	2130x700x1200
Gewicht	kg	580,00
Prijs	€	5.040,00

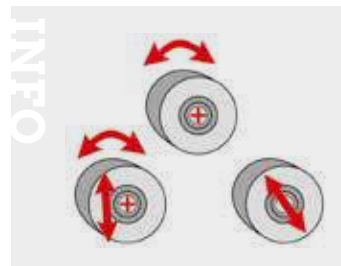

01 MACHINES

02 AUTO

03 WORKSHOP

04 EQUIPMENT

05 TOOLS

GEMOTORISEERDE PLAATROLMACHINE MET 3 ASYMMETRISCHE ROLLEN EN VOETPEDAALBEDIENING VOOR DE INDUSTRIE EN AMBACHT.

Troeven:

- Zware en stabiele gietijzerenconstructie
- Asymmetrisch 3 rollensysteem voor het correct voorbuigen
- Zwenkbare bovenwals
- Plaatdiktes opgegeven materiaal treksterkte tot 400 N/mm²
- Voor het conisch buigen factor 0,5, voor roestvrij staal factor 0,75 en voor alu 1,2
- Krachtige 400 V motor
- Boven en onderwals zijn aangedreven
- Elektrische uitrusting met degelijke componenten

Geschikt voor:

- Betere werkplaats, algemene industrie, scholen en opleidingcentra

Veiligheden:

- Beveiligingsperimeter met noodstopfunctie
- Vergrendelbare hoofdschakelaar
- Door de voetpedaalbediening met noodstop blijven beide handen vrij om het materiaal aan te voeren.
- Nederlandstalige handleiding, opschriften, CE-kenmerk, en CE attest volgens Machine richtlijn 2006/42/CE, en EMC Richtlijn 2014/30/CE

Tip: Optioneel zijn nog volgende zaken te verkrijgen: gemotoriseerd toezetten van de achterste rol en digitale weergave van de toezetrol. Optioneel geharde rollen te verkrijgen (ST 1050 hoog drukstaal)



RBM1050-30E



RBM1270-25E



RBM2050-15E

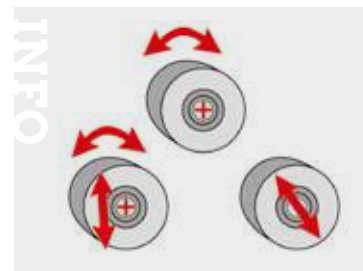

Order nr.	713813201	713813202	713813204
Orig. nr.	RBM1050-30E	RBM1270-25E	RBM2050-15E
Werkbreedte	mm 1050	mm 1270	mm 2050
Diameter rollen	mm 90	mm 90	mm 95
Plaatdikte	mm 3,0	mm 2,5	mm 1,5
Vermogen	kW 1,1	kW 1,1	kW 1,5
Spanning	V 400	V 400	V 400
Rolsnelheid	m/min 6	m/min 6	m/min 6
Afmetingen (l x b x h)	1630x700x1200	1850x700x1200	2630x700x1200
Gewicht	kg 480,00	kg 520,00	kg 715,00
Prijs	€ 4.229,00	€ 4.939,00	€ 5.800,00

GEMOTORISEERDE PLAATROLMACHINE MET 3 ASYMMETRISCHE ROLLEN EN VOETPEDAALBEDIENING VOOR DE INDUSTRIE EN AMBACHT.

Troeven:

- Zware en stabiele gietijzerenconstructie
- Asymmetrisch 3 rollensysteem voor het correct voorbuigen
- Zwenkbare bovenwals
- Plaatdiktes opgegeven materiaal treksterkte tot 400 N/mm²
- Voor het konisch buigen factor 0,5, voor roestvrij staal factor 0,75 en voor alu 1,2
- Krachtige 400 V motor
- Boven en onderwals zijn aangedreven
- Elektrische uitrusting met degelijke componenten.

Geschikt voor:

- Betere werkplaats, algemene industrie, scholen en opleidingcentra

Veiligheden:

- Beveiligingsperimeter met noodstopfunctie
- Vergrendelbare hoofdschakelaar
- Door de voetpedaalbediening met noodstop blijven beide handen vrij om het materiaal aan te voeren.
- Nederlandstalige handleiding, opschriften, CE-kenmerk, en CE attest volgens Machine richtlijn 2006/42/CE, en EMC Richtlijn 2014/30/CE

Tip: Vergeet uw mogelijke optionele toebehoren niet bij te bestellen:

- Geharde walsen voor inox.
- Gemotoriseerd toe zetten van de achterste rol
- Digitale weergave van de toezet wals
- Digitale weergave van de toezet wals



RBM2050-30E PRO

INFO

Optionele digitale display

Zwenkbare bovenwals

Order nr.		713813301	713813302	713813303
Orig. nr.		RBM1270-40E PRO	RBM1550-40E PRO	RBM2050-30E PRO
Diameter rollen	mm	120	140	130
Lengte rollen	mm	1270	1550	2050
Minimum roldiameter	mm	180	210	195
Vermogen	kW	2,2	2,2	2,2
Spanning	V	3x400	3x400	3x400
Rolsnelheid	m/min	3	3,5	3,5
Maximum plaatdikte Alu (250N/mm ²)	mm	5,2	5,2	3,9
Maximum plaatdikte (400N/mm ²)	mm	4	4	3
Gewicht	kg	1115,00	1350,00	1450,00
Afmetingen (l x b x h)	mm	2470x750x1000	2470x750x1000	3200x750x1000
Prijs	€	8.260,00	8.910,00	10.160,00

ZWARE, GEMOTORISEERDE PLAATROLMACHINE MET 3 ASYMMETRISCHE ROLLEN EN VOETPEDAALBEDIENING VOOR DE INDUSTRIE EN AMBACHT.

Troeven:

- Zware en stabiele gietijzerenconstructie
- Asymmetrisch 3 rollensysteem voor het correct voorbuigen
- Zwenkbare bovenwals
- Plaatdiktes opgegeven materiaal treksterkte tot 400 N/mm²
- Voor het konisch buigen factor 0,5, voor roestvrij staal factor 0,75 en voor alu 1,2
- Krachtige 400 V motor
- Boven en onderwals zijn aangedreven
- Elektrische uitrusting met degelijke componenten

Geschikt voor:

- Ketelbouw, betere werkplaats, algemene industrie, scholen en opleidingcentra

Veiligheden:

- Beveiligingsperimeter met noodstopfunctie
- Vergrendelbare hoofdschakelaar
- Door de voetpedaalbediening met noodstop blijven beide handen vrij om het materiaal aan te voeren.
- Nederlandstalige handleiding, opschriften, CE-kenmerk, en CE attest volgens Machine richtlijn 2006/42/CE, Laagspanningsrichtlijn 2014/35/EU en EMC Richtlijn 2014/30/EU

Tip: vergeet uw mogelijke optionele toebehoren niet bij te bestellen:

- Geharde walsen voor inox
- Gemotoriseerd toe zetten van de achterste rol
- Digitale weergave van de toezet wals
- Verlengde walsen met profielwalsen



INFORM Bekijk het volledige en up-to-date aanbod
 Surf naar www.vynckier.biz/plaatbewerkingsmachines

Order nr.	Orig. nr.	Werkbreedte	Diameter rollen	Plaatdikte	Minimum roldiameter	Vermogen	Spanning	Gewicht	Afmetingen (l x b x h)	Prijs
		mm	mm	mm	mm	kW	V	kg	mm	€
713813314	RBM1550-60E PRO	1550	130	6	195	2.2	3x400	1400,00	3020x720x1300	13.500,00
713813315	RBM2050-50E PRO	2050	150	5	225	3	3x400	1885,00	3750x680x1040	17.060,00
713813316	RBM2050-60E PRO	2050	170	6	255	4	3x400	2100,00	3850x720x1050	19.090,00
713813317	RBM2550-40E PRO	2550	150	4	225	3	3x400	2150,00	4250x650x1020	18.650,00
713813318	RBM2550-60E PRO	2550	190	6	285	4	3x400	3400,00	4700x950x1300	23.440,00
713813319	RBM3050-60E PRO	3050	220	6	330	5.5	3x400	6000,00	5200x1150x1400	27.280,00

GECOMBINEERDE ZETBANK VOOR DE DAKDEKKER.

Troeven:

- 4 toepassingsmogelijkheden in 1 toestel
 - Zetbank
 - Plaatwalsen
 - Plaat snijden
 - Kraal functie
- Stabiel en robuust
- Geproduceerd in Europa

Geschikt voor:

- Ideaal voor de dakdekker op montage
- Het vervaardigen van zinken dakgoten, schorsteenbekledingen, etc

Kenmerken:

- De afneembare rolschaar maakt het mogelijk om precies koper- en zinkplaat tot ,08 mm dik te snijden
- Plaatwalsfunctie door middel van lier en tandwieloverbrenging
- Voorzien van een uitzwenkbare bovenwals
- Kraalfunctie voor platen tot 0,6 mm
- Zelffunctie door voorbelasting van de bovenbalk garandeert een verzekerde klemming van het werkstuk



Order nr.		713778001 ®
Orig. nr.		SRWS1020 KOMBI
Capaciteit rollen	mm	1
Capaciteit plooiën	mm	1.5
Capaciteit snijden	mm	0.8
Maximum plooiënbreedte	mm	1020
Gewicht	kg	290,00
Afmetingen (l x b x h)	mm	1490x850x1300
Prijs	€	5.600,00

**MANUELE VLAKSLIJPMACHINE MET DIGITALE AFLEZING
DPA31 OP 3 ASSEN.**

Capaciteiten:

- Nuttige tafelfmetingen: **200 x 450 mm**
- Slijpsteen: 200 x 13 x 31.7 mm
- Maximaal toelaatbaar gewicht 128 kg

Troeven:

- Met IE3-motor - verbruikt aanzienlijk minder energie en dus aanzienlijke kostenbesparingen
- Digitale aflezing DPA31 op 3 assen
- Elektromagnetische opspanplaat voor bevestiging van het werkstuk
- Tegengeleiders **met Turcite-B-coating** voor hoge slijtvastheid en lage wrijving

Geschikt voor:

- Het fijnslijpen van platte vlakken, als groeflijpen.
- Algemene industrie, scholen en opleidingscentra

▶ NEW

Kenmerken:

- Hoogwaardige spindel met nauwkeurig kegellagers
- Geharde en geslepen tafelleidingen
- De slijpsteen kan direct op de machine worden geslepen met behulp van een africhter
- Stabiele, torsiebestendige gietijzeren machinebasis voor maximale stijfheid en stabiliteit
- Handgeschraapte vlakke V glijbanen voor de langs, dwars en verticale bewegingen zijn spelingvrij en zelfcenterend
- Precisie kogelomloopspindels
- Alle vlakke geleidingen zijn fijn geschraapt en garanderen daarmee de hoogste precisie van alle handmatige bewegingen
- Grote ontkoppelde handwielen in alle drie de assen
- Slijpnauwkeurigheid: 0,005 mm
- Draaibaar bedieningspaneel maakt het werk aanzienlijk eenvoudiger

Veiligheden:

- Veiligheidselektronica in 24V DC spanning
- EMC-filterklasse
- Tweekanaals veiligheidselektronica
- Aparte start-, stop en noodstop
- Vergrendelbare hoofdschakelaar
- Zijdelingse tafelfafscherming

Standaard geleverd met:

- Slijpsteen korrel 46
- Slijpsteenafrichter
- LED machineverlichting
- Koelvloeistofpomp met afzonderlijke tank
- Digitale aflezing
- Permanente magneet
- Balanceerdoorn
- Manuele centrale smering
- Stelvoeten
- Bedieningsleutels
- Nederlandstalige handleiding, opschriften, CE - kenmerk, en CE-attest volgens Machine richtlijn 2006/42/CE en EMC Richtlijn 2014/30/CE

Tip: tal van accessoires mogelijk, contacteer ons.



Order nr.		713111020
Orig. nr.		GT22
Afmetingen elektromagneet	mm	200x450
Afstand spindel - opspanplaat	mm	350
Maximum belastbaar gewicht	kg	128
Spindeltoerental	min-1	2850
Slijpsteenafm.(Ø x b x Ø as)	mm	200x13x31.75
Vermogen	kW	1.5
Gewicht	kg	850,00
Afmetingen (l x b x h)	mm	1330x1150x1680
Prijs	€	10.770,00

NC-GESTUURDE HYDRAULISCHE VLAKSLIJPMACHINE MET DIGITALE AFLEZING DPA31 OP 3 ASSEN.

Capaciteiten:

- Nuttige tafelfmetingen: **254 x 508 mm**
- Slijpsteen: 200 x 20 x 31.7 mm
- Maximaal toelaatbaar gewicht 180 kg

Troeven:

- Met **Touchscreen NC sturing** voor automatische slijpfuncties
- IE3-motor - verbruikt aanzienlijk minder energie en dus aanzienlijke kostenbesparingen
- Aparte **hydraulische groep met warmtewisselaar** voor constante olietemperatuur
- Digitale aflezing DPA31 op 3 assen
- Elektromagnetische opspanplaat voor bevestiging van het werkstuk
- Tegengeleiders met **Turcite-B-coating** voor hoge slijtvastheid en lage wrijving

Geschikt voor:

- Het fijnslijpen van platte vlakken, als groeflijpen.
- Algemene industrie, scholen en opleidingcentra

Kenmerken:

- Hoogwaardige spindel met nauwkeurig kegellagers
- Geharde en geslepen tafelgeleidingen
- De slijpsteen kan direct op de machine worden geslepen met behulp van een africhter
- Stabiele, torsiebestendige gietijzeren machinebasis voor maximale stijfheid en stabiliteit
- Handgeschaapte vlakke V glijbanen voor de langs, dwars en verticale bewegingen zijn spelingvrij en zelfcenterend
- Precisie kogelomloopspindels
- Alle vlakke geleidingen zijn fijn geschaapt en garanderen daarmee de hoogste precisie van alle handmatige bewegingen
- Grote ontkoppelde handwielen in alle drie de assen
- Slijpnauwkeurigheid: 0,005 mm
- Met **NC sturing:**
 - Kleuren Touchscreen
 - Functie vlaklijpen / groeflijpen
 - Groeflijpen éénzijde of twee zijdes voeding mogelijk
 - Foutmeldingen
 - Taalkeuze
- Draaibaar bedieningspaneel maakt het werk aanzienlijk eenvoudiger

Veiligheden:

- Veiligheidselektronica in 24V DC spanning
- EMC-filterklasse
- Tweekanaals veiligheidselektronica
- Aparte start-, stop en noodstop
- Vergrendelbare hoofdschakelaar
- Complete tafelfaschering

Standaard geleverd met:

- Slijpsteen korrel 46
- Slijpsteenafrichter
- LED machineverlichting
- NC-sturing
- Koelvloeistofpomp met afzonderlijke tank
- Digitale aflezing
- Permanente magneet
- Hydraulische groep met warmtewisselaar
- Balanceerdoorn
- Tijdsgepasteerde centrale smering
- Stelvoeten
- Bedieningsleutels
- Nederlandstalige handleiding, opschriften, CE - kenmerk, en CE-attest volgens Machine richtlijn 2006/42/CE en EMC Richtlijn 2014/30/CE

Tip: tal van accessoires mogelijk, contacteer ons.

► NEW



INFO

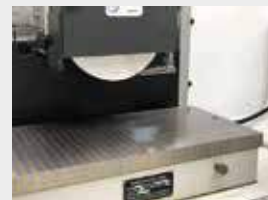

Order nr.		713111025
Orig. nr.		GT25
Afmetingen elektromagneet	mm	254x508
Afstand spindel - opspanplaat	mm	450
Verplaatsingssnelheid tafel	m/min	5-25
Maximum belastbaar gewicht	kg	180
Spindeltoerental	min-1	2850
Slijpsteenafm.(Ø x b x Ø as)	mm	200x20x31.75
Vermogen	kW	2.2
Vermogen hydraulische motor	kW	0.75
Gewicht	kg	1900,00
Afmetingen (l x b x h)	mm	2300x1600x1675
Prijs	€	23.680,00

ZWARE NC-GESTUURDE HYDRAULISCHE VLAKSLIJPMACHINE MET DIGITALE AFLEZING DPA31 OP 3 ASSEN.

Capaciteiten:

- Nuttige tafelfmetingen: **305 x 605 mm**
- Slijpsteen: 350 x 40 x 127 mm
- Maximaal toelaatbaar gewicht 270 kg

Troeven:

- Met **Touchscreen NC sturing** voor automatische slijpfuncties
- IE3-motor - verbruikt aanzienlijk minder energie en dus aanzienlijke kostenbesparingen
- Aparte **hydraulische groep met warmtewisselaar** voor constante olietemperatuur
- Digitale aflezing DPA31 op 3 assen
- Elektromagnetische opspanplaat voor bevestiging van het werkstuk
- Tegengeleiders **met Turcite-B-coating** voor hoge slijtvastheid en lage wrijving

Geschied voor:

- Het fijnslijpen van platte vlakken, als groeflijpen.
- Algemene industrie, scholen en opleidingscentra

Kenmerken:

- Hoogwaardige spindel met nauwkeurig kegellagers
- Geharde en geslepen tafelgeleidingen
- De slijpsteen kan direct op de machine worden geslepen met behulp van een africhter
- Stabiele, torsiebestendige gietijzeren machinebasis voor maximale stijfheid en stabiliteit
- Handgeschraapte vlakke V glijbanen voor de langs, dwars en verticale bewegingen zijn spelingvrij en zelfcenterend
- Precisie kogelomloopspindels
- Alle vlakke geleidingen zijn fijn geschraapt en garanderen daarmee de hoogste precisie van alle handmatige bewegingen
- Grote ontkoppelde handwielen in alle drie de assen
- Slijpnauwkeurigheid: 0,005 mm
- Met **NC sturing:**
 - Kleuren Touchscreen
 - Functie vlakslijpen / groeflijpen
 - Groeflijpen éénzijde of twee zijdes voeding mogelijk
 - Foutmeldingen
 - Taalkeuze
- Draaibaar bedieningspaneel maakt het werk aanzienlijk eenvoudiger

Veiligheden:

- Veiligheidselektronica in 24V DC spanning
- EMC-filterklasse
- Tweekanaals veiligheidselektronica
- Aparte start-, stop en noodstop
- Vergrendelbare hoofdschakelaar
- Complete tafelfscherming

Standaard geleverd met:

- Slijpsteen korrel 46
- Slijpsteenafrichter
- LED machineverlichting
- NC-sturing
- Koelvloeistofpomp met afzonderlijke tank
- Digitale aflezing
- Permanente magneet
- Hydraulische groep met warmtewisselaar
- Balanceerdoorn
- Tijdsgepasteerde centrale smering
- Stelvoeten
- Bedieningsseleutels
- Nederlandstalige handleiding, opschriften, CE - kenmerk, en CE-attest volgens Machine richtlijn 2006/42/CE en EMC Richtlijn 2014/30/CE

Tip: tal van accessoires mogelijk, contacteer ons.

► NEW



Order nr.		713111030
Orig. nr.		GT30
Afmetingen elektromagneet	mm	305x635
Afstand spindel - opspanplaat	mm	580
Verplaatsingssnelheid tafel	m/min	5-25
Maximum belastbaar gewicht	kg	270
Spindeltoerental	min-1	1450
Slijpsteenafm.(Ø x b x Ø as)	mm	350x40x127
Vermogen	kW	4
Vermogen hydraulische motor	kW	2.2
Gewicht	kg	2800,00
Afmetingen (l x b x h)	mm	2900x2200x1900
Prijs	€	26.850,00

ZWARE NC-GESTUURDE HYDRAULISCHE VLAKSLIJPMACHINE MET DIGITALE AFLEZING DPA31 OP 3 ASSEN.

Capaciteiten:

- Nuttige tafelfmetingen: **406 x 813 mm**
- Slijpsteen: 350 x 40 x 127 mm
- Maximaal toelaatbaar gewicht 500 kg

Troeven:

- Met **Touchscreen NC sturing** voor automatische slijpfuncties
- IE3-motor - verbruikt aanzienlijk minder energie en dus aanzienlijke kostenbesparingen
- Aparte **hydraulische groep met warmtewisselaar** voor constante olietemperatuur
- Digitale aflezing DPA31 op 3 assen
- Elektromagnetische opspanplaat voor bevestiging van het werkstuk
- Tegengeleiders met **Turcite-B-coating** voor hoge slijtvastheid en lage wrijving

Geschikt voor:

- Het fijnslijpen van platte vlakken, als groeflijpen.
- Algemene industrie, scholen en opleidingscentra

Kenmerken:

- Hoogwaardige spindel met nauwkeurig kegellagers
- Geharde en geslepen tafelgeleidingen
- De slijpsteen kan direct op de machine worden geslepen met behulp van een africhter
- Stabiele, torsiebestendige gietijzeren machinebasis voor maximale stijfheid en stabiliteit
- Handgeschraapte vlakke V glijbanen voor de langs, dwars en verticale bewegingen zijn spelingsvrij en zelfcenterend
- Precisie kogelomloopspindels
- Alle vlakke geleidingen zijn fijn geschraapt en garanderen daarmee de hoogste precisie van alle handmatige bewegingen
- Grote ontkoppelde handwielen in alle drie de assen
- Slijpnauwkeurigheid: 0,005 mm
- Met **NC sturing:**
 - Kleuren Touchscreen
 - Functie vlaklijpen / groeflijpen
 - Groeflijpen éénzijdig of twee zijdes voeding mogelijk
 - Foutmeldingen
 - Taalkeuze
- Draaibaar bedieningspaneel maakt het werk aanzienlijk eenvoudiger

Veiligheden:

- Veiligheidselektronica in 24V DC spanning
- EMC-filterklasse
- Tweekanaals veiligheidselektronica
- Aparte start-, stop en noodstop
- Vergrendelbare hoofdschakelaar
- Complete tafelfscherming

Standaard geleverd met:

- Slijpsteen korrel 46
- Slijpsteenafrichter
- LED machineverlichting
- NC-sturing
- Koelvloeistofpomp met afzonderlijke tank
- Digitale aflezing
- Permanente magneet
- Hydraulische groep met warmtewisselaar
- Balanceerdoorn
- Tijdgestuurde centrale smering
- Stelvoeten
- Bedieningsleutels
- Nederlandstalige handleiding, opschriften, CE - kenmerk, en CE-attest volgens Machine richtlijn 2006/42/CE en EMC Richtlijn 2014/30/CE

Tip: tal van accessoires mogelijk, contacteer ons.

▶ NEW



Order nr.		71311040
Orig. nr.		GT40
Afmetingen elektromagneet	mm	400x800
Afstand spindel - opspanntafel	mm	580
Verplaatsingssnelheid tafel	m/min	5-25
Maximum belastbaar gewicht	kg	500
Spindeltoerental	min-1	1450
Slijpsteenafm.(Ø x b x Ø as)	mm	350x40x127
Vermogen	kW	4
Vermogen hydraulische motor	kW	2.2
Gewicht	kg	3400,00
Afmetingen (l x b x h)	mm	3600x2400x1900
Prijs	€	31.270,00

PRECISIE VLAKSLIJPMACHINE MET NC STURING VOOR DE VERTICALE VOEDING.

Capaciteiten:

- Nuttige tafelfmetingen: **150 x 450 mm**
- Slijpsteen: 180 x 13 x 31.7 mm
- Maximaal toelaatbaar gewicht 110 kg

Troeven:

- NC sturing voor de verticale voeding, met verschillende cycli
- Premium spindel met precisie conische lagers (2 micron)
- Elektromagnetisch klemmen van het werkstuk
- Automatische centrale smering van alle glijbanen en spindels

Geschikt voor:

- Het fijnlijpen van platte vlakken, als groeflijpen.
- Algemene industrie, scholen en opleidingcentra

Kenmerken:

- Stijfheid en optimale stabiliteit dankzij een hoge kwaliteit, geribbelde en gestabiliseerde gietijzeren structuur, die een zeer hoge afwerking van het werkstuk biedt.
- Automatische demagnetiseerfunctie
- Halogeen verlichting met beschermingsklasse IP65
- Zeer hoge kwaliteit spindel gemonteerd op zeer precieze conische lagers (concentriciteit 2 micron)
- Handgeschraapte vlakke V glijbanen voorzien van TURCITE-B voor een precieze, uniforme en wrijvingloze beweging

Automatisch voedingsstelsel:

- De modellen van de FSM-serie zijn uitgerust met automatische voedingsregeling (AD 5).
- Diverse slijpcycli zijn beschikbaar.
- De slijsteenvoeding kan individueel worden geconfigureerd om overeen te komen met het werkstuk.
- De totale slijpfmeting kan verdeeld in ruwe en fijne voedingsgebieden
- De voedingsstappen kunnen vrij worden ingevoerd met een minimum resolutie van maximaal 0,001 mm afhankelijk van de applicatie.
- De mogelijkheid bestaat om controlebewegingen te programmeren na een bepaald aantal stappen, alsook cycli voor oppervlakteafwerking na het bereiken van de gewenste slijpfmetingen, dit garandeert uitstekende slijpresultaten.

Standaard geleverd met:

- Elektromagnetische plaat
- Automatische demagnetisatie
- Slijpsteenflens
- Slijpsteen
- Balanceerapparaat
- Parallel dresseerapparaat
- Automatische centrale smering
- Halogeen werklamp (IP65)
- Koelsysteem
- Bedieningsleutels
- Niveleerpad
- Nederlandstalige handleiding, opschriften, CE - kenmerk, en CE-attest volgens Machine richtlijn 2006/42/CE en EMC Richtlijn 2014/30/CE

Tip: Tal van accessoires mogelijk, contacteer ons.



INFO

Bekijk het volledige en up-to-date aanbod

Surf naar www.vynckier.biz/plaatbewerkingsmachines

Order nr.		713931545
Orig. nr.		FSM1545
Afmetingen elektromagneet	mm	150x450
Afstand spindel - opspantafel	mm	450
Verplaatsingssnelheid tafel	m/min	5 - 25
Maximum belastbaar gewicht	kg	110
Spindeltoerental	min-1	2.900
Slijpsteenafm.(Ø x b x Ø as)	mm	180x13x31.7
Vermogen	kW	1.5
Vermogen hydraulische motor	kW	0.75
Gewicht	kg	900,00
Afmetingen (l x b x h)	mm	1900x1300x1700
Prijs	€	26.560,00

PRECISIE VLAKSLIJPMACHINE MET NC STURING VOOR DE VERTICALE VOEDING.

Capaciteiten:

- Nuttige tafelformaten: 200 x 450 mm
- Slijpsteen: 180 x 13 x 31.7 mm
- Maximaal toelaatbaar gewicht 110 kg

Troeven:

- NC sturing voor de verticale voeding, met verschillende cycli
- Premium spindel met precisie conische lagers (2 micron)
- Elektromagnetisch klemmen van het werkstuk
- Automatische centrale smering van alle glijbanen en spindels

Geschikt voor:

- Het fijnlijpen van platte vlakken, als groeflijpen.
- Algemene industrie, scholen en opleidingscentra

Kenmerken:

- Stijfheid en optimale stabiliteit dankzij een hoge kwaliteit, geribbelde en gestabiliseerde gietijzeren structuur, die een zeer hoge afwerking van het werkstuk biedt.
- Automatische demagnetiseerfunctie
- Halogeen verlichting met beschermingsklasse IP65
- Zeer hoge kwaliteit spindel gemonteerd op zeer precieze conische lagers (concentriciteit 2 micron)
- Handgeschraapte vlakke V glijbanen voorzien van TURCITE-B voor een precieze, uniforme en wrijvingloze beweging

Automatisch voedingsysteem:

- De modellen van de FSM-serie zijn uitgerust met automatische voedingsregeling (AD 5).
- Diverse slijpcycli zijn beschikbaar.
- De slijsteenvoeding kan individueel worden geconfigureerd om overeen te komen met het werkstuk.
- De totale slijpafmeting kan verdeeld in ruwe en fijne voedingsgebieden
- De voedingsstappen kunnen vrij worden ingevoerd met een minimum resolutie van maximaal 0,001 mm afhankelijk van de applicatie.
- De mogelijkheid bestaat om controlebewegingen te programmeren na een bepaald aantal stappen, alsook cycli voor oppervlakteafwerking na het bereiken van de gewenste slijpafmetingen, dit garandeert uitstekende slijpresultaten.

Standaard geleverd met:

- Elektromagnetische plaat
- Automatische demagnetisatie
- Slijpsteenflens
- Slijpsteen
- Balanceerapparaat
- Parallel dresseerapparaat
- Automatische centrale smering
- Halogeen werklamp (IP65)
- Koelsysteem
- Bedieningsleutels
- Niveleerpad
- Nederlandstalige handleiding, opschriften, CE - kenmerk, en CE-attest volgens Machine richtlijn 2006/42/CE en EMC Richtlijn 2014/30/CE

Tip: tal van accessoires mogelijk, contacteer ons.



Order nr.		713932045
Orig. nr.		FSM2045
Afmetingen elektromagneet	mm	200x450
Afstand spindel - opspan tafel	mm	450
Verplaatsingssnelheid tafel	m/min	5 - 25
Maximum belastbaar gewicht	kg	110
Spindeltoerental	min-1	2.900
Slijpsteenafm.(Ø x b x Ø as)	mm	180x13x31.7
Vermogen	kW	1.5
Vermogen hydraulische motor	kW	0.75
Gewicht	kg	950,00
Afmetingen (l x b x h)	mm	2080x1200x1800
Prijs	€	27.180,00

PRECISIE VLAKSLIJPMACHINE MET NC STURING VOOR DE VERTICALE VOEDING.

Capaciteiten:

- Nuttige tafelfmetingen: 250 x 500 mm
- Slijpsteen: 180 x 13 x 31.7 mm
- Maximaal toelaatbaar gewicht 190 kg

Troeven:

- NC sturing voor de verticale voeding, met verschillende cycli
- Premium spindel met precisie conische lagers (2 micron)
- Elektromagnetisch klemmen van het werkstuk
- Automatische centrale smering van alle glijbanen en spindels

Geschikt voor:

- Het fijnslijpen van platte vlakken, als groeflijpen.
- Algemene industrie, scholen en opleidingscentra

Kenmerken:

- Stijfheid en optimale stabiliteit dankzij een hoge kwaliteit, geribbelde en gestabiliseerde gietijzeren structuur, die een zeer hoge afwerking van het werkstuk biedt.
- Automatische demagnetiseerfunctie
- Halogeen verlichting met beschermingsklasse IP65
- Zeer hoge kwaliteit spindel gemonteerd op zeer precieze conische lagers (concentriciteit 2 micron)
- Handgeschraapte vlakke V glijbanen voorzien van TURCITE-B voor een precieze, uniforme en wrijvingloze beweging

Automatisch voedingsstelsel:

- De modellen van de FSM-serie zijn uitgerust met automatische voedingsregeling (AD 5).
- Diverse slijpcycli zijn beschikbaar.
- De slijpvoeding kan individueel worden geconfigureerd om overeen te komen met het werkstuk.
- De totale slijpafmeting kan verdeeld in ruwe en fijne voedingsgebieden
- De voedingsstappen kunnen vrij worden ingevoerd met een minimum resolutie van maximaal 0,001 mm afhankelijk van de applicatie.
- De mogelijkheid bestaat om controlebewegingen te programmeren na een bepaald aantal stappen, alsook cycli voor oppervlakteafwerking na het bereiken van de gewenste slijpafmetingen, dit garandeert uitstekende slijpresultaten.

Standaard geleverd met:

- Elektromagnetische plaat
- Automatische demagnetisatie
- Slijpsteenflens
- Slijpsteen
- Balanceerapparaat
- Parallel dresseerapparaat
- Automatische centrale smering
- Halogeen werklamp (IP65)
- Koelsysteem
- Bedieningsleutels
- Niveleerpad
- Nederlandstalige handleiding, opschriften, CE - kenmerk, en CE-attest volgens Machine richtlijn 2006/42/CE en EMC Richtlijn 2014/30/CE

Tip: tal van accessoires mogelijk, contacteer ons.



Order nr.		713932550
Orig. nr.		FSM2550
Afmetingen elektromagneet	mm	250x500
Afstand spindel - opspan tafel	mm	500
Verplaatsingssnelheid tafel	m/min	5 - 25
Maximum belastbaar gewicht	kg	190
Spindeltoerental	min-1	2.900
Slijpsteenafm.(Ø x b x h)	mm	180x13x31.7
Vermogen	kW	1.5
Vermogen hydraulische motor	kW	0.75
Gewicht	kg	1350,00
Afmetingen (l x b x h)	mm	2250x1400x1800
Prijs	€	29.890,00

PRECISIE VLAKSLIJPMACHINE MET NC STURING VOOR DE VERTICALE VOEDING.

Capaciteiten:

- Nuttige tafelafmetingen: **300 x 600 mm**
- Slijpsteen: 355 x 38 x 127 mm
- Maximaal toelaatbaar gewicht 215 kg

Troeven:

- NC sturing voor de verticale voeding, met verschillende cycli
- Premium spindel met precisie conische lagers (2 micron)
- Elektromagnetisch klemmen van het werkstuk
- Automatische centrale smering van alle glijbanen en spindels

Geschikt voor:

- Het fijnslijpen van platte vlakken, als groeflijpen.
- Algemene industrie, scholen en opleidingcentra

Kenmerken:

- Stijfheid en optimale stabiliteit dankzij een hoge kwaliteit, geribbelde en gestabiliseerde gietijzeren structuur, die een zeer hoge afwerking van het werkstuk biedt.
- Automatische demagnetiseerfunctie
- Halogeen verlichting met beschermingsklasse IP65
- Zeer hoge kwaliteit spindel gemonteerd op zeer precieze conische lagers (concentriciteit 2 micron)
- Handgeschaapte vlakke V glijbanen voorzien van TURCITE-B voor een precieze, uniforme en wrijvingloze beweging

Automatisch voedingsysteem:

- De modellen van de FSM-serie zijn uitgerust met automatische voedingsregeling (AD 5).
- Diverse slijpcycli zijn beschikbaar.
- De slijsteenvoeding kan individueel worden geconfigureerd om overeen te komen met het werkstuk.
- De totale slijpafmeting kan verdeeld in ruwe en fijne voedingsgebieden
- De voedingsstappen kunnen vrij worden ingevoerd met een minimum resolutie van maximaal 0,001 mm afhankelijk van de applicatie.
- De mogelijkheid bestaat om controlebewegingen te programmeren na een bepaald aantal stappen, alsook cycli voor oppervlakteafwerking na het bereiken van de gewenste slijpafmetingen, dit garandeert uitstekende slijpresultaten.

Standaard geleverd met:

- Elektromagnetische plaat
- Automatische demagnetisatie
- Slijpsteenflens
- Slijpsteen
- Balanceerapparaat
- Parallel dresseerapparaat
- Automatische centrale smering
- Halogeen werkclamp (IP65)
- Koelsysteem
- Bedieningsleutels
- Niveleerpad
- Nederlandstalige handleiding, opschriften, CE - kenmerk, en CE-attest volgens Machine richtlijn 2006/42/CE, en EMC Richtlijn 2014/30/CE

Tip: tal van accessoires mogelijk, contacteer ons.



Order nr.		713933060
Orig. nr.		FSM3060
Afmetingen elektromagneet	mm	300 x 600
Afstand spindel - opspan tafel	mm	500
Verplaatsingssnelheid tafel	m/min	5 - 25
Maximum belastbaar gewicht	kg	215
Spindeltoerental	min-1	1450
Slijpsteenafm.(Ø x b x Ø as)	mm	355 x 38 x 127
Vermogen	kW	3.75
Vermogen hydraulische motor	kW	0.75
Gewicht	kg	1700,00
Afmetingen (l x b x h)	mm	2650x1550x1800
Prijs	€	32.510,00

MANUELE, COMPACTE PONSEENHEID VOOR HET MANUEEL PONSEN VAN PLAATSTAAL.

Troeven:

- Robuust en compact gebouwd
- Aandrijving van het mechanisme gebeurt met een tand-aandrijving
- Met verstelbare stop
- Slag van 9 mm

Geschikt om:

- Vlug en eenvoudig manueel ponsen van stalen (400N/mm²) platen tot 6 mm voor de werkplaats.
- Iedere metaal- en/of onderhoudswerkplaats
- Scholen en opleidingscentra
- Thuiswerker
- Servicewagens

Geleverd met:

- Krachtige overbrengingshendel
- 1 set ronde pons + matrijs ø 8 mm

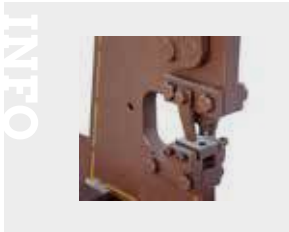

Order nr.	731052001		
Orig. nr.	BIR2BH		
Capaciteit ponsen 10 mm	mm	6,3	
Capaciteit ponsen 18 mm	mm	3,5	
Gewicht	kg	16,00	
Prijs	€	273,00	

SET RONDE PONS EN MATRIJS PER DIAMETER VOOR PONSEENHEID BIR2BH.

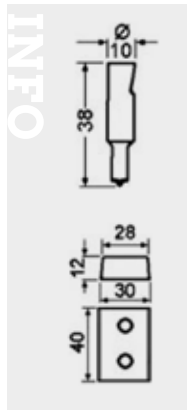

Order nr.	Capaciteit rond	Diameter matrijzen	Prijs
	mm	mm	€
731052003	3	3.2	23,50
731052004	4	4.2	23,50
731052005	5	5.2	23,50
731052006	6	6.2	23,50
731052007	7	7.2	23,50
731052008	8	8.2	23,50
731052009	9	9.2	23,50
731052010	10	10.2	23,50
731052011	11	11.2	23,50
731052012	12	12.2	23,50
731052013	13	13.2	23,50
731052014	14	14.2	23,50
731052015	15	15.2	23,50
731052016	16	16.2	23,50
731052018	18	18.2	23,50

MANUELE PONSEENHEID VOOR HET MANUEEL PONSEN VAN PLAATSTAAL.

Troeven:

- Robuust gebouwd, grote uitlading
- Aandrijving van het mechanisme gebeurt met een tand-aandrijving
- Met verstelbare stop

Geschikt om:

- Vlug en eenvoudig manueel ponsen van stalen (400N/mm²) platen van 2,8 tot 10 mm voor de werkplaats.
- Iedere metaal- en/of onderhoudswerkplaats, Scholen en opleidingscentra, thuiswerker, servicewagens

Geleverd met:

- Krachtige overbrengingshendel.
- 1 set ronde pons + matrijs ø 16 mm



Order nr.	731051001		
Orig. nr.	BIR5BH10		
Capaciteit ponsen 12 mm	mm	10	
Capaciteit ponsen 16 mm	mm	7	
Capaciteit ponsen 18 mm	mm	6,2	
Capaciteit ponsen 20 mm	mm	5,9	
Uitlading	mm	150	
Gewicht	kg	65,00	
Prijs	€	689,00	

SET PONS EN MATRIJS PER DIAMETER VOOR PONSEENHEID BIR5BH10.

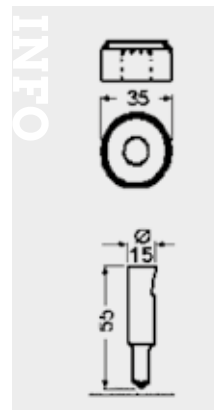

Order nr.	Capaciteit	Prijs
	mm	€
731051064	4	35,50
731051065	5	35,50
731051066	6	35,50
731051068	8	35,50
731051069	9	35,50
731051070	10	35,50
731051071	11	35,50
731051072	12	35,50
731051073	13	35,50
731051074	14	35,50
731051076	16	35,50
731051077	17	35,50
731051078	18	35,50
731051080	20	35,50
731051082	22	35,50

HYDRAULISCHE HOEKUITKAPPER MET VASTE HOEK 90° MET 4 OF 6 MM SNIJCAPACITEIT.

Troeven:

- Snel en rechthoekig uitkappen van hoeken tot 4 mm
- Stabiele en robuuste constructie
- Gebruiksvriendelijk en krachtenbesparende dankzij **hydraulische aandrijving**
- Solide werktafel met verzinkte maataanduiding en T-moeren voor een nauwkeurige afstelling van de draaibare aanslagen
- **Verplaatsbare neerhouders**
- Krachtige motor
- Vingerbescherming uit plexiglas voor een optimaal zicht op de snijhoeken
- **Afvalstukken worden verwijderd via een afvoeropening**
- Bediening via voetpedaal en afzonderlijke noodstop
- Vergrendelbare hoofdschakelaar, aparte start en stopknop

Geschikt voor:

- Het uitknippen van rechte hoeken uit een plaat om eventueel kastjes te produceren
- Algemene industrie, onderhoud, scholen en opleidingcentra

Tip: opgegeven capaciteit zijn berekend op een materiaalsterkte van 400N/mm²; voor het knippen van roestvrijstaal: factor x 0,5. Voor het knippen van roestvrijstaal (600N/mm²) zijn de geharde boven- en ondermessen noodzakelijk



Order nr.		713834200 ⓘ	713836200 ⓘ
Orig. nr.		AKM220-4H	AKM220-6H
Snijcapaciteit (400N/mm ²)	mm	4	6
Snijcapaciteit (600N/mm ²)	mm	2	3
Snijdruk	ton	22	24
Snijbereik	mm	220 x 200	220 x 200
Snijhoek	°	90	90
Slagen / min		50	15
Vermogen	kW	2.2	3
Werktafel	mm	700 x 600	650 x 650
Gewicht	kg	375,00	495,00
Afmetingen (l x b x h)	mm	1030x900x1050	860x860x1100
Prijs	€	6.790,00	9.030,00

HYDRAULISCHE HOEKUITKAPPER MET VARIABELE HOEKINSTELLING MET SNIJCAPACITEIT TOT 6 MM, MET PONSSTATION.

Troeven:

- Met **variabele hoekinstelling**
- Exacte hoekinstelling via twee handwielen
- Met **ponsstation met 12 ton ponsdruk op de rug**

Kenmerken:

- Zware, stabiele constructie
- Gebruiksvriendelijk en energiebesparend dankzij de hydraulische aandrijving
- Solide tafel met verzonken schalen en T-sleuven voor nauwkeurige afstelling van de zwenkaanlagen
- Krachtige motor
- Afvalstukken worden verwijderd via een afvoeropening

Geschiedt voor:

- Het uitknippen van hoeken uit een plaat om eventueel kastjes te produceren
- Het ponsen van platen
- Algemene industrie, onderhoud, scholen en opleidingcentra

Veiligheden:

- Vingerbescherming van plexiglas voor een optimaal zicht op de snijrand
- Bediening via voetpedaal en afzonderlijke noodstop
- Vergrendelbare hoofdschakelaar, aparte start en stopknop

Geleverd met:

- Hydraulische olie
- Bedieningsleutels
- Nederlandstalige handleiding, opschriften, CE-kenmerk, en CE-attest volgens Machine richtlijn 2006/42/CE en EMC Richtlijn 2014/30/CE

Tip: opgegeven capaciteit zijn berekend op een materiaalsterkte van 400N/mm²; voor het knippen van roestvrijstaal: factor x 0,5. Voor het knippen van roestvrijstaal (600N/mm²) zijn de geharde boven- en ondermessen noodzakelijk

► NEW



Order nr.		713837060
Orig. nr.		AKM200-6VP
Snijcapaciteit (400N/mm ²)	mm	6
Snijcapaciteit (600N/mm ²)	mm	3
Snijdruk	ton	18
Snijbereik	mm	200
Snijhoek	°	30 - 140
Vermogen	kW	4
Werktafel	mm	810 x 750
Gewicht	kg	1060,00
Afmetingen (l x b x h)	mm	1065x900x1210
Prijs	€	10.820,00

INDUSTRIËLE, HYDRAULISCHE PONSKNIPMACHINE MET 5 WERKSTATIONS.

Troeven:

- Zware en stabiele gelasteconstructie
- Met krachtige motor
- Werkt met **Mubea opname**
- Met **5 werkstations:** ponsen, knippen: rond, vierkant, hoekprofiel knippen, plaatstaal knippen, rechthoekig uithoeken
- Tijdsbesparende cyclustijden, geen spanen en geen koeling tov boren

Geschikt voor:

- Algemene industrie, onderhoud, kortom onmisbaar in iedere werkplaats

Kenmerken:

- Geslepen oplegtafel ponskant met werkstukaanslag
- Geslepen oplegtafel uithoekstation met werkstukaanslag
- Hoogwaardige hydraulische cilinder en groep

Veiligheden:

- Aparte noodstop op de machine
- Voetpedaalbediening met aparte noodstop
- Nullastspanning
- Veiligheidsafschermingen op alle stations
- Vergenelbare hoofdschakelaar

Geleverd met:

- Bedieningsleutels
- Haaksleutel
- Pons en matrijsreducties
- Nederlandstalige handleiding, opschriften, CE - kenmerk, en CE-attest volgens Machine richtlijn 2006/42/CE, en EMC Richtlijn 2014/30/EU
- Gevuld met hydraulische olie 46, 40 liter.

** Enkel mogelijk met optionele uitrusting ponsinrichting grote diameters



HPS45S

INFO



Hoekprofiel knippen



Rondstaal knippen



Plaatstaal knippen



Ponsen



Uithoeken

Order nr.		713819045
Orig. nr.		HPS 45S
Uitlading	mm	175
Slag	mm	50
Vermogen	kW	4
Spanning	V	3x400
Maximum capaciteit	mm	22x15 / 38x8
Werkhoogte ponsen	mm	935
Maximum breedte	mm	200x15 / 300x12
Meslengte	mm	316
Maximum rond	mm	30
Maximum vierkant	mm	25
Werkhoogte knippen	mm	935
Max. afmetingen 90°	mm	100x100x10
Max. afmetingen 45°	mm	70x6
Werkhoogte hoekprofiel knippen	mm	1140
Maximum plaatdikte	mm	8
Breedte	mm	35
Diepte	mm	75
U/I Profiel	mm	80x45
T-Profiel	mm	40x5
V uithoeken	mm	100x100x10
Gewicht	kg	1165,00
Afmetingen (l x b x h)	mm	1430x950x1780
Prijs	€	7.360,00

INDUSTRIËLE, HYDRAULISCHE PONSKNIPMACHINE MET 5 WERKSTATIONS.

Troeven:

- Zware en stabiele gelaste constructie
- Met krachtige motor
- Werkt met **Mubea opname**
- Met 5 werkstations: ponsen, knippen: rond, vierkant, hoekprofiel knippen, plaatstaal knippen, rechthoekig uithoeken
- Tijdsbesparende cyclustijden, geen spanen en geen koeling tov boren

Geschikt voor:

- Algemene industrie, onderhoud, kortom onmisbaar in iedere werkplaats

Kenmerken:

- Geslepen oplegtafel ponskant met werkstukaanslag
- Geslepen oplegtafel uithoekstation met werkstukaanslag
- Hoogwaardige hydraulische cilinder en groep

Veiligheden:

- Aparte noodstop op de machine
- Voetpedaalbediening met aparte noodstop
- Nullastspanning
- Veiligheidsafschermingen op alle stations
- Vergendelbare hoofdschakelaar

Geleverd met:

- Bedieningsleutels
- Haaksleutel
- Pons en matrijsreducties
- Nederlandstalige handleiding, opschriften, CE - kenmerk, en CE-attest volgens Machine richtlijn 2006/42/CE, en EMC Richtlijn 2014/30/CE
- Gevuld met hydraulische olie 46, 80 liter.

** Enkel mogelijk met optionele uitrusting ponsinrichting grote diameters



INFO Bekijk het volledige en up-to-date aanbod
Surf naar www.vynckier.biz/plaatbewerkingsmachines

INFO

Hoekprofiel knippen

Rondstaal knippen

Plaatstaal knippen

Ponsknippen

Uithoeken

Order nr.		713819060
Orig. nr.		HPS 60S
Uitlading	mm	220
Slag	mm	55
Vermogen	kW	4
Spanning	V	3x400
Maximum capaciteit	mm	28x15 / 38x11
Werkhoogte ponsen	mm	955
Maximum breedte	mm	200x20 / 300x15
Meslengte	mm	317
Maximum rond	mm	40
Maximum vierkant	mm	35
Werkhoogte knippen	mm	1155
Max. afmetingen 90°	mm	120x120x12
Max. afmetingen 45°	mm	80x8
Werkhoogte hoekprofiel knippen	mm	1155
Maximum plaatdikte	mm	10
Breedte	mm	42
Diepte	mm	100
U/I Profiel	mm	80x45
T-Profiel	mm	80x9
V uithoeken	mm	100x100x10
Gewicht	kg	1440,00
Afmetingen (l x b x h)	mm	1520x950x1780
Prijs	€	8.920,00

INDUSTRIËLE, HYDRAULISCHE PONSKNIPMACHINE MET 5 WERKSTATIONS EN DUBBELE BEDIENING.

Troeven:

- Met **dubbele voetpedaalbediening**, mogelijk om pons en knipstation gelijktijdig te bedienen
- Zware en stabiele gelasteconstructie
- Met krachtige motor
- Werkt met **Mubea** opname
- Met **5 werkstations**: ponsen, knippen: rond, vierkant, hoekprofiel knippen, plaatstaal knippen, rechthoekig uithoeken
- Tijdsbesparende cyclustijden, geen spanen en geen koeling tov boren
- Elektrische materiaal aanslag
- Machineverlichting met magneetvoet

Geschikt voor:

- Algemene industrie, onderhoud, kortom onmisbaar in iedere werkplaats

Kenmerken:

- Geslepen oplegtafel ponskant met werkstukaanslag
- Geslepen oplegtafel uithoekstation met werkstukaanslag
- 2 hoogwaardige hydraulische werkcilinders en groep

Veiligheden:

- Aparte noodstop op de machine
- 2 voetpedaalbedieningen met aparte noodstop
- Nullastspanning
- Veiligheidsafschermingen op alle stations
- Vergenelbare hoofdschakelaar

Geleverd met:

- Bedieningsleutels
- Haaksleutel
- Pons en matrijsreducties
- Nederlandstalige handleiding, opschriften, CE - kenmerk, en CE-attest volgens Machine richtlijn 2006/42/CE, en EMC Richtlijn 2014/30/CE
- Gevuld met hydraulische olie 46, 80 liter nodig.

** Enkel mogelijk met optionele uitrusting ponsinrichting grote diameters



Elektrische materiaal aanslag

Verlichting

Order nr.		713819055	713819065	713819085
Orig. nr.		HPS55DS	HPS65DS	HPS85DS
Uitlading	mm	255	305	355
Slag	mm	60	55	80
Vermogen	kW	5,5	5,5	7,5
Spanning	V	3x400	3x400	3x400
Maximum capaciteit	mm	20x20 / 40x10	26x20 / 57x10 **	33x20 / 57x10 **
Werkhoogte ponsen	mm	1030	1030	1080
Maximum breedte	mm	200x20 / 300x15	300x20 / 375x15	380x20 / 480x15
Meslengte	mm	317	380	482
Maximum rond	mm	40	45	50
Maximum vierkant	mm	40	45	50
Werkhoogte knippen	mm	900	900	940
Max. afmetingen 90°	mm	120x120x12	120x120x12	150x150x15
Max. afmetingen 45°	mm	70x10	70x10	80x80x8
Werkhoogte hoekprofiel knippen	mm	1130	1140	1200
Maximum plaatdikte	mm	10	10	13
Breedte	mm	45	45	52
Diepte	mm	90	90	100
U/I Profiel	mm	120x58	120x58	160x74
T-Profiel	mm	80x9	90x11	100x11
V uithoeken	mm	100x100x10	100x100x10	100x100x13
Gewicht	kg	1520,00	1600,00	2315,00
Afmetingen (l x b x h)	mm	1500x950x1880	1700x950x1880	1950x950x2040
Prijs	€	12.140,00	13.030,00	17.710,00

INDUSTRIËLE, HYDRAULISCHE PONSMACHINE MET GROTE UITLADING VAN 625 MM.

Troeven:

- Zware en stabiele gelaste constructie
- Met krachtige motor
- Werkt met Mubea opname
- Machineverlichting met magneetvoet
- Tijdsbesparende cyclustijden, geen spanen en geen koeling tov boren

Geschiedt voor:

- Algemene industrie, onderhoud, kortom onmisbaar in iedere werkplaats
- Voor het ponsen van plaat, vlak- en U-staal

Kenmerken:

- Geslepen oplegtafel ponskant met werkstukaanslag
- Ponszadel met tweede opname voor het bewerken van UPN profielen
- Hoogwaardige hydraulische cilinder en groep
- Slagen per minuut 22

Veiligheden:

- Aparte noodstop op de machine
- Voetpedaalbediening met aparte noodstop
- Nullastspanning
- Veiligheidsafscherming
- Vergenelbare hoofdschakelaar

Geleverd met:

- Bedieningsleutels
- Haaksleutel
- Pons en matrijsreducties
- Nederlandstalige handleiding, opschriften, CE - kenmerk, en CE-attest volgens Machine richtlijn 2006/42/CE, en EMC Richtlijn 2014/30/EU

** Enkel mogelijk met optionele uitrusting ponsinrichting grote diameters



Order nr.		713818065
Orig. nr.		HLS65S
Uitlading	mm	625
Slag	mm	55
Vermogen	kW	5,5
Spanning	V	3x400
Maximum capaciteit	mm	26x20 / 57x10**
Werkhoogte ponsen	mm	950
Gewicht	kg	2440,00
Afmetingen (l x b x h)	mm	1600x900x1800
Prijs	€	9.050,00

INDUSTRIËLE, HYDRAULISCHE PONSMACHINE MET GROTE UITLADING VAN 625 MM.

Troeven:

- Zware en stabiele gelaste constructie
- Met krachtige motor
- Werkt met Mubea opname
- Machineverlichting met magneetvoet
- Tijdsbesparende cyclustijden, geen spanen en geen koeling tov boren

Geschied voor:

- Algemene industrie, onderhoud, kortom onmisbaar in iedere werkplaats
- Voor het ponsen van plaat, vlak- en U-staal

Kenmerken:

- Geslepen oplegtafel ponskant met werkstukaanslag
- Ponszadel met tweede opname voor het bewerken van UPN profielen
- Hoogwaardige hydraulische cilinder en groep
- Slagen per minuut 21

Veiligheden:

- Aparte noodstop op de machine
- Voetpedaalbediening met aparte noodstop
- Nullastspanning
- Veiligheidsafscherming
- Vergenelbare hoofdschakelaar

Geleverd met:

- Bedieningsleutels
- Haaksleutel
- Pons en matrijsreducties
- Nederlandstalige handleiding, opschriften, CE - kenmerk, en CE-attest volgens Machine richtlijn 2006/42/CE, en EMC Richtlijn 2014/30/EU

** Enkel mogelijk met optionele uitrusting ponsinrichting grote diameters



HLS85S

Order nr.		713818085	713818115
Orig. nr.		HLS85S	HLS115S
Uitlading	mm	625	625
Slag	mm	80	80
Vermogen	kW	7,5	11
Spanning	V	3x400	3x400
Maximum capaciteit	mm	33x20 / 57x12 **	34x26 / 55x16 **
Werkhoogte ponsen	mm	950	950
Gewicht	kg	3270,00	3760,00
Afmetingen (l x b x h)	mm	1850x950x1920	2000x950x1970
Prijs	€	12.860,00	18.790,00

ACCESSOIRES VOOR METAALBEWERKING

Voor alle toepassingen

OPTIMUM
MASCHINEN - GERMANY

metalkraft
Metallbearbeitungsmaschinen

VERTEX

MW TECH

VYNCKIER biedt een zeer compleet assortiment machineaccessoires aan. Voor diverse toepassingen hebben wij de oplossing: slijpen, draaien, boren, frezen, zagen, ... Wij stellen u graag onze online offerte configurator voor. Hiermee maakt u in enkele klikken een zeer complete offerte dankzij de pregedefinieerde accessoires.

Wenst u alsnog één van onze experts te spreken? Contacteer ons. Wij helpen u graag met een voorstel op maat.

Keuze uit

- Veiligheidsafschermingen
- Klemgereedschappen
- Verbruiksgoederen frezen, boren, tappen en kussens
- Oliën
- Machineverlichting
- Rollenbanen
- Zaagbladen
- Slijpaccessoires
- Verspanningsaccessoires
-



Ons aanbod



Ons aanbod



01 MACHINES

02 AUTO

03 WORKSHOP

04 EQUIPMENT

05 TOOLS

**COMPACTE DIGITALE 3 ASSEN
POSITIEAANDUIDING MAGNEETMEETSYSTEEM
VOOR FREES- EN DRAAIBANKEN MET
TOERENWEERGAVE.**

Uiterst geschikt voor:

- Al wie digitale aflezing wenst op zijn kleine conventionele frees- en draaibanken

Troeven:

- Compact
- Goedkoop
- Eenvoudig meten van posities
- Gebruiksvriendelijk menu

Bijkomende informatie:

- Digitale weergave snelheden
- Veelzijdige LCD display
- 3 incrementele ingangen
- Druktoetsen langs de voorzijde
- Stabiele alu behuizing

Inhoud:

- Toerentalsensor met 5 m kabel
- 3 magneetsensoren zonder magneetband
- Netadapter met 6 m kabel
- Magneetplaat

**DIGITALE 3 + 1 ASSEN POSITIEAANDUIDING
VOOR HET NAUWKEURIGE METEN VAN DE
BEWEGINGEN EN POSITIES OP MACHINES EN
AANDRIJVINGEN.**

Kenmerken:

- Gebruiksvriendelijk membraan toetsenbord, spatwaterdicht, gesloten en glansvrij
- Omschakelbaar voor freesmachine en draaibank, vrij selecteerbaar ingangssignaal (sinus/vierkant) om bijv. glaslinalien en/of magneetbandsystemen te gebruiken
- Magneetband voor montage op machines waar de ruimte onvoldoende is voor magnetische meetlatten
- Meegeleverde sensor voor de detectie van spindeltoerentallen
- Zeer hoge arbeidsnauwkeurigheid; aanzienlijke vermindering van de productie tijd
- Verminderde foutenpercentage; hoogwaardige aluminium behuizing
- Display: X, Y / Z0, Z-as met 8 LED cijfers (eerste cijferteken)
- Drie meetingen met zeven correctie geheugens voor gereedschap

Beschikbare functies:

- Rekenmachine, weergave toerental, askoppeling (som Z)
- Sub D aansluitingen, werking in absolute/incrementele waarden
- Omschakeling metrische/duim draad, cirkel berekenen (incrementeel)
- Coördinaten in een cirkel (verdeelde cirkel), gaten in een cirkel (verdeelde cirkel)
- Omschakeling radius/diameter waarde, reset/voorstelling data
- Zelfdiagnose, referentiepunt, lineaire foutcorrectie, 7 gereedschappen geheugen

Geleverd met:

- Toerental sensor, houder, 24V voeding

**DEZE GLASLINIALIEN KUNNEN OP DE MEESTE
DRAAIBANKEN, FREESMACHINES EN
SLIJMACHINES GEMONTEERD WORDEN.**

Troeven:

- Meetlat met hoogprecieze glazen meetstaaf
- Nauwkeurigheid 5 um
- Afleskop met miniatuurkogellagers via een koppeling met de montagevoet verbonden
- Door middel van een rubber afdichtflap beschermd tegen stof, spanen en spatwater
- Flexibele metalen beschermerslang beschermt de 3m lange verbindingkabel (4m vanaf ML 620)
- De verbindingkabel is uitgerust met een 9 pin stekker
- Voor gebruik met DPA21/DPA22/DPA2000/DPA2000S
- Zonder montage

Voor ML 80 tot 720 mm: totale lengte is ML + 138 mm
Installatie lente is ML + 124 mm

Voor ML 720 tot 1920 mm: totale lengte is ML + 166 mm
Installatie lengte is ML + 132 mm

Geschikt voor:

- Het uitrusten van draaibanken, freesmachines, slijpmachines zonder digitaal meetsysteem
- Ter vervanging van een bestaand digitaal meetsysteem op uw metaalbewerkingsmachine



DRO5

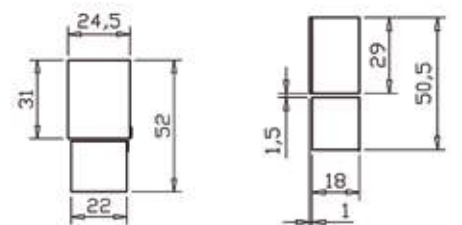

MBL1100

Order nr.	713383975	713383978	713383979
Orig. nr.	DRO5	MBL1100	MBL2000
Gewicht kg	2,00	0,20	0,40
Prijs €	739,00	52,50	91,50

Order nr.	713384020
Orig. nr.	3384020
Gewicht kg	2,60
Prijs €	525,00

Order nr.	Orig. nr.	Omschrijving	Gewicht kg	Prijs €
713384108	3384108	ML 80 mm	0,45	266,00
713384110	3384110	ML 100 mm	0,62	266,00
713384112	3384112	ML 120 mm	0,75	266,00
713384117	3384117	ML 170 mm	0,93	273,00
713384122	3384122	ML 220 mm	1,01	277,00
713384127	3384127	ML 270 mm	1,09	284,00
713384132	3384132	ML 320 mm	1,18	296,00
713384137	3384137	ML 370 mm	1,25	301,00
713384142	3384142	ML 420 mm	1,31	324,00
713384147	3384147	ML 470 mm	1,42	331,00
713384152	3384152	ML 520 mm	1,54	359,00
713384157	3384157	ML 570 mm	1,67	366,00
713384162	3384162	ML 620 mm	1,91	370,00
713384167	3384167	ML 670 mm	2,01	377,00
713384172	3384172	ML 720 mm	2,07	381,00
713384177	3384177	ML 770 mm	2,12	394,00
713384182	3384182	ML 820 mm	1,83	394,00
713384187	3384187	ML 870 mm	1,70	401,00
713384192	3384192	ML 920 mm	1,78	406,00
713384197	3384197	ML 970 mm	1,87	406,00
713384202	3384202	ML 1020 mm	2,02	452,00
713384225	3384225	ML 1250 mm	5,70	705,00

UNIVERSEEL DIGITAAL MEETSYSTEEM.

Troeven:

- Behoudt de laatste meting in het geheugen
- Magnetisch meetsysteem
- Opklapbare aanslag (-170 mm)
- Lineaire geleiding: smeervrij, lichte loop, slijtvast, corrosiebestendig

Kenmerken:

- De afstand zaagsnit – startpunt meting kan opgeslagen worden als vast startpunt voor elke meting aan het begin van de rollenbaan
- Voor serie metingen met een hoge precisie van 0,05 mm
- Automatisch inschakelen van afleescherm
- Meetsysteem schakelt automatisch uit bij langdurig niet-gebruik en behoudt de laatste meting in het geheugen
- Meetnauwkeurigheid : +/- (0,025 +0,02 x meetlengte (m))



INFO

Order nr.	713383851	713383852	713383853
Orig. nr.	LMS10	LMS20	LMS30
Lengte	mm 1000	2000	3000
Bruikbare verplaatsing	mm 830	1830	2830
Gewicht	kg 7,00	10,00	12,00
Prijs	€ 969,00	1.095,00	1.239,00

UNIVERSEEL ANALOOG MEETSYSTEEM.

Troeven:

- Moduleerbaar systeem
- Voor de perfecte lengtemeting en exacte positionering
- Voor terugkerende meettaken met hoge precisie
- Lengte 1.300 mm
- Met aanslag en snelspanner
- Voorzien om uit te rusten met een magneetband en teller

► NEW



INFO

Bekijk het volledig en up-to-date aanbod
Surf naar www.vynckier.biz/accessoires-digitaal-meten

Order nr.	713383841	713383842
Orig. nr.	LMS1M	LMS2M
Lengte	mm 1300	2600
Gewicht	kg 2,00	3,00
Prijs	€ 335,00	482,00

UNIVERSELE VOEDINGSMOTOR VOOR DE LANGSRICHTING (X AS).

Troeven:

- Horizontale montage
- Met traploze regeling van het toerental en ijlgang
- Rechts-links lopend
- Transformator, overbelastingsbeveiliging en eindeloopschakelaar
- Voor zelfmontage

Geschikt voor:

- Boorfreesmachines, waar een verticale voeding niet kan geplaatst worden
- MB4, MH35, MH50, etc.

Tip: vergeet uw bijhorende montageset voor MH35 niet bij te bestellen 713352035, alsook de montageset niet voor de MH50 - 713352036. MB4 op aanvraag. Indien u dit artikel op een nieuwe boorfreesmachine wil laten installeren, vergeet dan uw 2 werkuren niet op te geven.



Order nr.	713352022
Orig. nr.	V99
Type	V 99
Voor type	MB4 / MH35 / MH50
Snelheid	tpm 0 - 165
Ijlgang	tpm 240
Gewicht	kg 11,00
Prijs	€ 525,00

UNIVERSELE VOEDINGSMOTOR VOOR DE LANGSRICHTING (X AS) EN DWARSRICHTING (Y AS) VOOR DE MEESTE TORENFREESMACHINES, ZOALS MF2 EN MF4.

Troeven:

- Met traploze regeling van het toerental en ijlgang.
- Rechts-links lopend.
- Transformator, overbelastingsbeveiliging en eindeloopschakelaar.
- Voor zelfmontage.

Geschikt voor:

- De meeste torenfreesmachines
- MF2 / MF4

Tip: Indien u dit artikel op een nieuwe freesmachine wil laten installeren, vergeet dan uw 2 werkuren niet op te geven.



Order nr.	713352029	713352025
Orig. nr.	3352029	3352025
Type	V 250 X as	V 250 Y as
Voor type	MF2 / MF4	MF2 / MF4
Snelheid	tpm 5 - 160	5 - 160
Ijlgang	tpm 200	200
Gewicht	kg 9,60	7,00
Prijs	€ 585,00	629,00

**LED BUISLAMP VOOR MACHINES.****Troeven:**

- Groot licht oppervlak, 120° lichtuitstraling
- Kleurtemperatuur 5700 K
- Gemakkelijke montage dankzij de meegeleverde montagesteunen en bevestiging schroeven
- Vrij van infraroodstraling en ultraviolette straling
- Lange levensduur, 40.000 werkuren
- Extra hoge barstweerstand dankzij de versterkte lens uit glas
- Beschermingsgraad IP67 (dompel- en stofdicht)

Geleverd met:

- Aansluitsnoer 1,8 meter zonder stekker (790012020 met stekker)
- Montagesteunen
- Bevestiging schroeven



Order nr.	Orig. nr.	Voltage V	Lamp	Lengte mm	Prijs €
790012005	MLB10L386V24	24 AC/DC	14W x 1	386	102,00
790012010	MLB10L583V24	24 AC/DC	20W x 1	583	107,00
790012015	MLB10L664V24	24 AC/DC	14W x 2	664	128,00
790012020	MLB10L822V230	230	14W x 2	822	156,00

MACHINE LEDLAMP VOOR IN- OF OPBOUW.**Troeven:**

- 120° lichtuitstraling
- Lichtpositie instelbaar
- Buitentube gemaakt uit acryl
- Anti-crack lamp
- Modern design
- Voor zowel in- als opbouw
- Verwachte levensduur: 40.000 uren
- Kleur temperatuur 5600K - 6000K
- Te gebruiken bij temperaturen van -30° tot + 50°C
- IP69 (Stofdicht)

Geleverd met:

- Voor 24V: Aansluitsnoer 1,8 m zonder stekker
- Voor 230V: Aansluitsnoer 1,8m met stekker
- Montagesteunen
- Bevestigingsschroeven

Order nr.	790012065	790012120
Orig. nr.	MLO10L350V24	MLO10L835V24
Type	LED	LED
Voltage	V DC24	24 AC/DC
Lamp	14W x 1	14W x 3
Lengte	mm 298	835
Prijs	€ 85,50	148,00

**LED WERKLAMP MET GROTE LED STRIP 680 MM.****Troeven:**

- Perfect voor gedetailleerd werk; energiezuinig
- Lichtsterkte is **dimbaar** van 10 - 100%
- IP50 (gedeeltelijke bescherming tegen stof)
- Kabel lengte van 1,8 m



Order nr.	790012040
Orig. nr.	WL10V230
Voltage	V 230
Lamp	30W
Lengte	mm 680
Armlengte	mm 400 x 430
Lichtsterkte	lm 2880
Beschermingsklasse	IP 50
Voet	mm 60 x 60
Prijs	€ 145,00

LED WERKLAMP MET TWEELIDIGE ARM EN 300 MM LED STRIP.**Troeven:**

- Perfect voor gedetailleerd werk
- Energiezuinig
- Lichtsterkte is **dimbaar** van 10 - 100%
- Flexibele arm met een 300mm 14W LED-strip light
- Kabel lengte van 1,8 m



Order nr.	790012085
Orig. nr.	WL20V230
Voltage	V 230
Lamp	14W x 1
Lengte	mm 300
Armlengte	mm 400 x 400
Voet	mm 60 x 60
Prijs	€ 84,50

FLEXIBELE LED WERKLAMP MET GROTE LED STRIP 300 MM.**Troeven:**

- Perfect voor gedetailleerd werk; energiezuinig
- Lichtsterkte is **dimbaar** van 10 - 100%
- Kabel lengte van 1,8 m



Order nr.	790012095
Orig. nr.	WL30V230
Voltage	V 230
Lamp	14W x 1
Lengte	mm 300
Armlengte	mm 500
Lichtsterkte	lm 1728
Voet	mm 60 x 60
Prijs	€ 79,50

LED MACHINELAMP IN VOETMODEL OP 24V.

Troeven:

- Energiezuinig **voetmodel**; produceert geen warmte
- 40.000 branduren; lichthoek 60°
- Verdraaibare kop met **sterke aluminium behuizing**
- IP65 stofdicht en straalwaterbestendig
- Aansluitsnoer 1,8 m **zonder** stekker



Order nr.	790012150	✘
Orig. nr.	ML10SV24	
Voltage	V	24 AC/DC
Lamp		2W x 6
Voet	mm	60 x 60
Prijs	€	107,00

LED MACHINELAMP IN VOETMODEL OP 230V.

Troeven:

- Energiezuinig **voetmodel**; produceert geen warmte
- 40.000 branduren; lichthoek 60°
- Verdraaibare kop met **sterke aluminium behuizing**
- Stofdicht en straalwaterbestendig
- Aansluitsnoer 1,8 m **met** stekker



Order nr.	790012145	✘
Orig. nr.	ML10SV230	
Voltage	V	230
Lamp		2W x 6
Voet	mm	70 x 70
Prijs	€	109,00

LED MACHINELAMP MEDIUM MET ARM 215X215 MM.

Troeven:

- Energiezuinig; produceert geen warmte
- 40.000 branduren; lichthoek 60°
- Lichtstroom: 850 - 5000 lm
- IP65 – spatwaterdicht
- Aansluitsnoer 1,8 m zonder stekker



Order nr.	790012060	✘
Orig. nr.	ML10MV24	
Voltage	V	24 AC/DC
Lamp		2W x 6
Armlengte	mm	215 x 215
Voet	mm	60 x 60
Prijs	€	109,00

LED MACHINELAMP MET EXTRA LANG ARM 400X400 MM.

Troeven:

- Energiezuinig; produceert geen warmte
- 40.000 branduren; spot 60°
- Lichtstroom: 850 - 5000 Lm
- Te gebruiken bij -30° tot +50 °C



Order nr.	790012080	✘
Orig. nr.	ML10LV24	
Voltage	V	24 AC/DC
Lamp		2W x 6
Armlengte	mm	400 x 400
Voet	mm	60 x 60
Prijs	€	127,00

LED MACHINELAMP MET EXTRA LANGE ARM 400X400 MM.

Troeven:

- Energiezuinig; 60° spot; IP65 (spatwaterdicht)
- Produceert geen warmte; 40.000 ichturen
- Lichtstroom: 850 - 5000 Lm
- Aansluitsnoer 1,8 m met stekker



Order nr.	790012075	✘
Orig. nr.	ML10LV230	
Voltage	V	230
Lamp		2W x 6
Lengte	mm	800
Voet	mm	70x60x125
Prijs	€	132,00

FLEXIBELE LEDLAMP 500 MM.

Troeven:

- Energie zuinig; produceert geen warmte, speciaal ontwerp voor snelle warmteafvoer
- Met **40° spot**
- IP65, bestand tegen water, smeermiddelen, koelmiddelen stof en andere vloeistoffen
- Inclusief **magneetvoet**
- Aansluitsnoer 1,8 m met stekker



Order nr.	790012110	✘
Orig. nr.	ML10FV230	
Voltage	V	230
Lamp		3W x 1
Lengte	mm	500
Voet	mm	62x120x62
Prijs	€	55,50

FLEXIBELE MACHINELAMP MET ROTERENDE LED KOP 24V OF 230V.

Troeven:

- Energie zuinig, produceert geen warmte, speciaal ontwerp voor snelle warmteafvoer
- IP65, bestand tegen water, smeermiddelen, koelmiddelen stof en andere vloeistoffen
- Vibratie bestendige arm; met **30° spot**
- Lichtstroom: 700 - 2400 Lm
- Aansluitsnoer 1,8 m met stekker 230V, zonder 24V



Order nr.	790012088	✘	790012090	✘
Orig. nr.	ML20FV24		ML20FV230	
Voltage	V	24 AC/DC	230	
Lamp		1W x 3	1W x 3	
Lengte	mm	500	500	
Voet	mm	70x105x70	70x105x70	
Prijs	€	118,00	118,00	

LED MACHINELAMP MEDIUM MET ARM 215X215 MM 230V OF 24V.

Troeven:

- Energie zuinig; produceert geen warmte, speciaal ontwerp voor snelle warmteafvoer
- IP65 (spatwaterdicht), bestand tegen water, smeermiddelen, koelmiddelen, stof en andere vloeistoffen
- Vibratie bestendige arm; met **30° hoeklicht**
- Aansluitsnoer 1,8 m met stekker 230V, zonder 24V



Order nr.	790012055	✘	790012045	✘
Orig. nr.	ML20MV24		ML20MV230	
Voltage	V	24 AC/DC	230	
Lamp		2W x 6	1W x 3	
Lengte	mm	215x215	215x215	
Voet	mm	60x30x60	60x30x60	
Prijs	€	103,00	103,00	

DIMBARE LED LOEPLAMP MET GROTE LOEP Ø 230 MM 230V.

Troeven:

- Produceert geen warmte; **dimbaar licht** 10 - 100%
- Met **vergroting 2,25 x**
- Lichtkleur 5700 K
- Aansluitsnoer 1,8 m met stekker



Order nr.	790012210	✘
Orig. nr.	MLL10V230	
Voltage	V	230
Lamp		14W x 1
Armlengte	mm	400 x 400
Voet	mm	60 x 60
Prijs	€	139,00

01 MACHINES

02 AUTO

03 WORKSHOP

04 EQUIPMENT

05 TOOLS

FLEXIBELE MACHINELAMP LED.

Troeven:

- Energiezuinig, produceert geen warmte
- Vibratie resistent
- 30° spot, lichtstroom: 1180 - 10000 lumen
- Te bevestigen d.m.v magneetvoet

Optie: magneetvoet 790012160



Order nr.	790012100	
Orig. nr.	ML30FV230	
Voltage	V	230
Lamp	1W x 3	
Armlengte	mm	600
Beschermingsklasse	IP	20
Voet	mm	60 x 60
Prijs	€	75,50

FLEXIBELE MACHINELAMP LED MET APART BEWEEGBARE LICHTKOP.

Troeven:

- Energiezuinig, produceert geen warmte
- Vibratie resistent
- 30° spot, lichtstroom 1180 - 10000 lumen
- Te bevestigen d.m.v magneetvoet

Optie: magneetvoet 790012160



Order nr.	790012105	
Orig. nr.	ML40FV230	
Voltage	V	230
Lamp	1W x 3	
Armlengte	mm	600
Lichtsterkte	lm	1180 - 10000
Beschermingsklasse	IP	20
Voet	mm	60 x 60
Prijs	€	79,50

MACHINELAMP LED MET OPTIMALE BEWEEGLIJKE ARM.

Troeven:

- Energiebesparend
- LED lamp met lange levensduur 60.000 werkuren
- Optimale beweeglijkheid van de arm
- Verlichtingstemperatuur, natuurlijk helwit
- Standaard geleverd met kabellengte 1,2 M



Order nr.	713351010	
Orig. nr.	LED 3-500	
Voltage	V	230
Lamp	1W x 3	
Armlengte	mm	530
Beschermingsklasse	IP	64
Voet	mm	65x65
Prijs	€	169,00

MAGNETISCHE LED WERKPLAATSLAMP.

Troeven:

- Samsung 5630LED met 5300 K
- Hoek 120°
- Licht en duurzaam
- 3 functionaliteiten: magnetisch, stand of met haak



Order nr.	790014170	
Orig. nr.	VLED-1080	
Lichttemperatuur	K	5300
Lengte	mm	300
Capaciteit	W	7.5
Spanning	V	230
Capaciteit	lumen	1080
Prijs	€	84,50

MAGNETISCHE LED WERKPLAATSLAMP.

Troeven:

- Samsung 5630LED met 5300 K
- IP67 (dampel- en stofdicht)
- Hoek 120°
- Licht en duurzaam
- 3 functionaliteiten: magnetisch, stand of met haak



Order nr.	790014171	
Orig. nr.	VLED-2160	
Lichttemperatuur	K	5300
Lengte	mm	520
Capaciteit	W	15
Spanning	V	230
Capaciteit	lumen	2160
Prijs	€	135,00

FLEXIBELE HALOGEEN MACHINELAMP MET MAGNEETVOET.

Troeven:

- Met zwanehals voor het richten van de lamp
- In alle standen te zetten
- Transformator in de voet ingebouwd

Standaard geleverd met:

- Voorzien van 1,8 m lang aansluitsnoer
- Te bevestigen d.m.v. 4 schroeven (inbegrepen)



Order nr.	790000693	
Orig. nr.	VHL-20FT	
Voltage	V	230
Lamp	20W OSRAM 41680	
Armlengte	mm	520
Beschermingsklasse	IP	20
Voet	mm	70 x 70
Prijs	€	60,50

HALOGEEN MACHINELAMP MET EXTRA LANGE ARM 400X400 MM.

Troeven:

- Spot ø 110 mm en is 320° draaibaar
- Met versterkte lens
- Geleverd met: aansluitsnoer 1,8 m met stekker en 4 schroeven



Order nr.	790015298	
Orig. nr.	VHL-500L 230VOLT 1PH	
Voltage	V	230
Lamp	50W	
Lengte	mm	800
Beschermingsklasse	IP	65
Voet	mm	70 x 60
Prijs	€	90,50

HOEKSTEUN 60X60 MM, 4 X M4 BORINGEN.

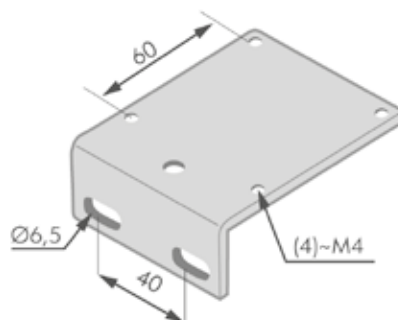

Order nr.	790012035	
Orig. nr.	HS60X60	
Gewicht	kg	1,00
Afmetingen (l x b x h)	mm	850x450x250
Prijs	€	5,97

MAGNEETVOET OM TE MONTEREN OP MACHINELAMPEN.

Kenmerken:

- Hartafstand: 60 mm
- Bevestigingsgaten: M4 x 4

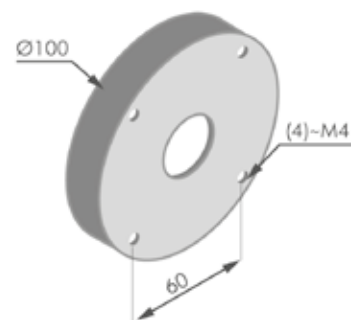

Order nr.	790012160	
Orig. nr.	MLMAGN	
Gewicht	kg	1,00
Afmetingen (l x b x h)	mm	850x450x250
Prijs	€	8,40

HANDBEDIENDE SMEERPOMP AUTORETURN 230 CM³.

Troeven:

- Door de hendel over te halen wordt de olie door de buis geduwd
- Bij loslaten van de hendel gaat deze automatisch terug in de sluitstand



Order nr.	790000773	
Orig. nr.	LT-4	
Geloosde hoeveelheid	cSt	4
Geloosde druk	kg/cm ²	15
Capaciteit	cm ³	230
Efficiënte capaciteit	cm ³	200
Gewicht	kg	0,80
Afmetingen (l x b x h)	mm	75x95x164
Prijs	€	41,50

HANDBEDIENDE SMEERPOMP AUTORETURN 350 CM³.

Troeven:

- Door de hendel over te halen wordt de olie door de buis geduwd
- Bij loslaten van de hendel gaat deze automatisch terug in de sluitstand
- Meer drukkracht dan de LT-4



Order nr.	790000774	
Orig. nr.	LT-6	
Geloosde hoeveelheid	cSt	6
Geloosde druk	kg/cm ²	15
Capaciteit	cm ³	350
Efficiënte capaciteit	cm ³	250
Gewicht	kg	1,20
Afmetingen (l x b x h)	mm	85x85x180
Prijs	€	45,50

HANDBEDIENDE SMEERPOMP AUTORETURN 600 CM³.

Troeven:

- Door de hendel over te halen wordt de olie door de buis geduwd
- Bij loslaten van de hendel gaat deze automatisch terug in de sluitstand
- Meer drukkracht dan de LT-4



Order nr.	790014172	790014173
Orig. nr.	LT-18	LT-18A
Geloosde hoeveelheid	cSt	8
Geloosde druk	kg/cm ²	15
Capaciteit	cm ³	600
Efficiënte capaciteit	cm ³	400
Gewicht	kg	1,60
Afmetingen (l x b x h)	mm	100x110x180
Prijs	€	49,50

HANDBEDIENDE SMEERPOMP - DEPRESSIEMODEL - 300/800 CM³.

Voordelen:

- Gladde kleefkracht aan het smerende oppervlak met de juiste oliëcapaciteit
- U hoeft zich geen zorgen te maken over het vuil en de onzuiverheden
- Gebruik van een enkele buis, dus geen retourleiding nodig



Order nr.	790000785	790000786
Orig. nr.	LA-1403	LA-1408
Geloosde hoeveelheid	cSt	2
Geloosde druk	kg/cm ²	60
Capaciteit	cm ³	300
Efficiënte capaciteit	cm ³	800
Gewicht	kg	1,80
Afmetingen (l x b x h)	mm	290x150x70
Prijs	€	79,50

HANDBEDIENDE SMEERPOMP MET PLUNGER - DEPRESSIEMODEL - 300/800 CM³.

Voordelen:

- Gladde kleefkracht aan het smerende oppervlak met de juiste vetcapaciteit
- U hoeft zich geen zorgen te maken over het vuil en de onzuiverheden
- Gebruik van een enkele buis, dus geen retourleiding nodig
- De **plunger** genereert negatieve druk in de cilinder



Order nr.	790000787	790000788
Orig. nr.	LA-2403	LA-2408
Geloosde hoeveelheid	cSt	2
Geloosde druk	kg/cm ²	100
Capaciteit	cm ³	300
Efficiënte capaciteit	cm ³	800
Gewicht	kg	1,80
Afmetingen (l x b x h)	mm	290x150x70
Prijs	€	118,00

HANDBEDIENDE SMEERPOMP - INDRUKMODEL - 1000 CM³.

Troeven:

- Door eerst de hendel herhaaldelijk in te drukken, wordt na het lossen van de hendel de olie door de buis geduwd
- Model L voor linkse montage
- Model R voor rechtse montage



Order nr.	790033240	790031312
Orig. nr.	LA-8L	LA-8R
Geloosde hoeveelheid	cSt	1~8
Geloosde druk	kg/cm ²	5
Capaciteit	cm ³	1000
Efficiënte capaciteit	cm ³	800
Gewicht	kg	1,40
Afmetingen (l x b x h)	mm	106x122x221
Prijs	€	51,50

HANDBEDIENDE SMEERPOMP - TREKMODEL - AUTORETURN 600 CM³.

Troeven:

- Door aan de hendel te trekken wordt de olie door de buis geduwd
- Bij loslaten van de hendel gaat deze automatisch terug in de sluitstand
- Model L voor linkse montage
- Model R voor rechtse montage



Order nr.	790032926	790033986
Orig. nr.	EA-8-L	EA-8-R
Geloosde hoeveelheid	cSt	8
Geloosde druk	kg/cm ²	3,5
Capaciteit	cm ³	600
Efficiënte capaciteit	cm ³	500
Gewicht	kg	1,00
Afmetingen (l x b x h)	mm	178x78x110
Prijs	€	35,50

ELEKTRISCHE AUTOMATISCHE SMEERPOMP.

Troeven:

- Voorzien van **timer om automatisch te smeren**
- 3 types volgens geloosde cSt
- Uit deze 3 types kan, vooraf ingesteld af fabriek, een tijdsduur gekozen worden van 5 of 10 of 15 of 30 of 60 min
- Tankcapaciteit van 2 liter

Tip: Staat een model niet in de lijst, kunt u deze aanvragen

ORDER NO.	Interval (min)	Discharge amount (cSt)	Max. discharge (pressure range)	Capacity (l)	Weight (kg)	CODE NO.
SMA-3	1-3	3	3	2	1,8	1025-000
SMA-4	5, 15, 30, 90	3	3	2	1,8	1026-001
SMA-5	4-8-3	3	3	2	1,3	1026-002

Motor's voltage is AC 110V or 220V



Order nr.	Orig. nr.	Geloosde hoeveelheid	Geloosde druk	Tijdsinterval	Tankinhoud	Gewicht	Afmetingen (l x b x h)	Prijs
		cSt	kg/cm ²	min	l	kg	mm	€
790000782	SMA-3-15MIN	1-3	3	15	2	1,80	175x108x201	176,00
790032204	SMA-3-60MIN.	1-3	3	60	2	1,80	175x108x201	133,00
790035758	SMA-6-5MIN.	3-6	3	5	2	1,80	175x108x201	182,00
790015197	SMA-6-10MIN.	3-6	3	10	2	1,80	175x108x201	132,00
790031182	SMA-6-15MIN.	3-6	3	15	2	1,80	175x108x201	176,00
790033366	SMA-6-30MIN	3-6	3	30	2	1,80	175x108x201	154,00
790034686	SMA-6-60MIN	3-6	3	60	2	1,80	175x108x201	151,00

KOELVLOEISTOFFPOMPEN, 0,15 KW, 230V OF 400V.

Troeven:

- Deze koelvloeistoffpomp kan direct op de tank worden gemonteerd om dew koel- of emulsievloeistof naar de machine te pompen
- Behuizing gemaakt van gietijzer
- Waaier en afdekkap gemaakt van kunststof
- Confrom CE
- Capaciteit 0,15 kW (PT3/8): 1m/min: 27-28l, 2m/min 25-26l

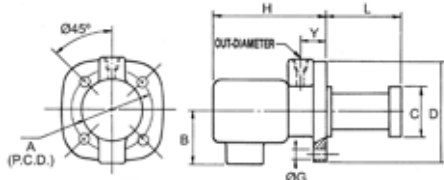

POWER	A	B	C	D	G	H	Y	OUT-DIAMETER
1/8 HP	128±0.2	105	90	150	48	160	18	PT 3/8

Order nr.	Orig. nr.	Vermogen kW	Spanning V	Insteeklengte mm	Prijs €
790015349	VWP-0810 230VOLT	0.15	1x230	100	80,50
790015350	VWP-0810 400VOLT	0.15	3x400	100	80,50
790015351	VWP-0813 230VOLT	0.15	1x230	130	80,50
790015352	VWP-0813 400VOLT	0.15	3x400	130	80,50
790015353	VWP-0815 230VOLT	0.15	1x230	150	80,50
790015364	VWP-0815 400VOLT	0.15	3x400	150	80,50
790015354	VWP-0818 230VOLT	0.15	1x230	180	80,50
790015355	VWP-0818 400VOLT	0.15	3x400	180	80,50

TWEETRAPS HOGE DRUK KOELVLOEISTOFFPOMP, 180 OF 250 MM, 0,55 KW, 400V.

Troeven:

- De pomp kan direct op de tank worden gemonteerd om de koel- of emulsievloeistof naar de machine te pompen
- Robuuste schacht uit één stuk
- Heavy duty lagers ingevet voor een lange levensduur
- Waaier gemaakt van roestvrij staal
- Conform CE
- Capaciteit: 0,55 kW (PT3/4) 1 m/min 140l



Order nr.	790000766	790015361
Orig. nr.	VWP-MS2-180	VWP-MS2-250
Vermogen kW	0.55	0.55
Spanning V	3x400	3x400
Insteeklengte mm	180	250
Hoogte mm	435	505
Prijs €	410,00	327,00

KOELVLOEISTOFFPOMP, 0,18 KW, 230V OF 400V.

Troeven:

- Deze koelvloeistoffpomp kan direct op de tank worden gemonteerd om de koel- of emulsievloeistof naar de machine te pompen
- Behuizing gemaakt van gietijzer
- Waaier en afdekkap gemaakt van kunststof
- Confrom CE
- Capaciteit 0,18 kW (PT3/8): 1 m/min: 74-76l, 2m/min 71-72l



POWER	A	B	C	D	G	H	Y	OUT-DIAMETER
1/4 HP	158±0.2	125	122	180	48	180	26	PT 1/2

Order nr.	Orig. nr.	Vermogen kW	Spanning V	Insteeklengte mm	Prijs €
790015341	VWP-0415 230VOLT	0.18	1x230	160	172,00
790015342	VWP-0415-400VOLT	0.18	3x400	160	172,00
790015343	VWP-0418 230VOLT	0.18	1x230	180	172,00
790015344	VWP-0418 400VOLT	0.18	3x400	180	172,00
790015345	VWP-0420 230VOLT	0.18	1x230	200	172,00
790015346	VWP-0420 400VOLT	0.18	3x400	200	172,00
790015347	VWP-0424 230VOLT	0.18	1x230	240	172,00
790015348	VWP-0424 400VOLT	0.18	3x400	240	172,00
790000761	VWP-0427 230V	0,25	1x230	270	208,00
790034590	VWP-0427 400VOLT	0,25	3x400	270	172,00

DRIETRAPS HOGE DRUK KOELVLOEISTOFFPOMP, 200 MM, 0,75 KW, 400V.

Troeven:

- De pomp kan direct op de tank worden gemonteerd om de koel- of emulsievloeistof naar de machine te pompen
- Robuuste schacht uit één stuk
- Heavy duty lagers ingevet voor een lange levensduur
- Waaier gemaakt van roestvrij staal
- Conform CE
- Capaciteit: 0,75 kW (PT3/4) 1m/min 140l



Order nr.	790000768
Orig. nr.	VWP-MS3-200 400V
Vermogen kW	0.75
Spanning V	3x400
Insteeklengte mm	200
Hoogte mm	475
Prijs €	529,00

ZELFAANZUIGENDE KOELVLOEISTOFFPOMP, HOOGTE 195 MM, 0,15 KW, 230V OF 400V.

Troeven:

- Deze pomp zuigt de emulsie via een slang op en pompt deze verder
- Behuizing gemaakt van gietijzer
- Waaier en afdekkap gemaakt van kunststof
- Confrom CE
- Capaciteit: 0,15 kW (PT1/2); 1m/min 26-27l, 2m/min 24-25l



Order nr.	790015356	790015357
Orig. nr.	VWP-089 230VOLT	VWP-089 400VOLT
Vermogen kW	0.15	0.15
Spanning V	1x230	3x400
Hoogte mm	195	195
Prijs €	98,50	98,50

ZELFAANZUIGENDE KOELVLOEISTOFFPOMP, 0,18 KW, 230V OF 400V.

Troeven:

- Deze pomp zuigt de emulsie via een slang op en pompt deze verder
- Behuizing gemaakt van gietijzer
- Waaier en afdekkap gemaakt van kunststof
- Confrom CE
- Capaciteit: 0,18 kW (PT1/2) 1 m/min 73-75l, 2 m/min 70-71l



Order nr.	790000762	790000763
Orig. nr.	VWP-049 230V	VWP-049 400V
Vermogen kW	0.18	0.18
Spanning V	1x230	3x400
Hoogte mm	240	240
Prijs €	189,00	189,00

VIJFTRAPS HOGE DRUK KOELVLOEISTOFFPOMP, 210 MM, 1.1 KW, 400V.

Troeven:

- De pomp kan direct op de tank worden gemonteerd om de koel- of emulsievloeistof naar de machine te pompen
- Robuuste schacht uit één stuk
- Heavy duty lagers ingevet voor een lange levensduur
- Waaier gemaakt van roestvrij staal
- Conform CE
- Capaciteit: 1,1 kW (PT3/4) 1 m/min: 140l



Order nr.	790015362
Orig. nr.	VWP-MS5-210 400VOLT
Vermogen kW	1.1
Spanning V	3x400
Insteeklengte mm	210
Hoogte mm	485
Prijs €	775,00

FLEXIBELE KUNSTSTOF KOELMIDDELSLANG.

Troeven:

- Degelijke flexibele kunststof elementen
- Geen extern verlies van koelmiddel doorheen de elementen.
- Verschillende aansluitingen mogelijk

Standaard geleverd met:

- 2 x lengtes van 140 mm
- meerdere ronde spuitmonden



FLEXIBELE KUNSTSTOF KOELSLANG - ZUURBESTENDIG.

Troeven:

- Degelijke flexibele kunststof elementen
- In **zuurbestendige** uitvoering
- Verschillende aansluitingen mogelijk
- Voorzien van een **kraantje**



FLEXIBELE STALEN KOELSLANG (PER STUK).

Troeven:

- Stalen uitvoering
- Flexibel
- Aansluitingsdraad 1/4" of 3/8"

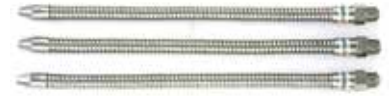

Order nr.	891565382	891565383	891565384
Orig. nr.	40413	50813	60513
Lengte	mm 2x140	2x140	2x140
Aansluiting	inch 1/4 - 1/8	3/8 - 1/2	3/4
Ronde spuitmonden	mm 1,5 - 3 - 6	6 - 9 - 12	16 - 19
Gewicht	kg 0,30	0,30	0,40
Prijs	€ 22,50	27,50	34,50

Order nr.	790014267	790014268	790014269
Orig. nr.	VHK-1/4A	VHK-3/8A	VHK-1/2A
Lengte	mm 330	360	330
Aansluiting	inch 1/4	3/8"	1/2
Gewicht	kg 0,15	0,25	0,30
Prijs	€ 16,50	19,50	23,50

Order nr.	790014253	790014252
Orig. nr.	VMS-3/8	VMS-1/4
Lengte	mm 370	320
Aansluiting	inch 3/8	1/4
Ronde spuitmonden	mm 15	11
Gewicht	kg 0,40	0,20
Prijs	€ 14,50	11,50

2-VOUDIGE KUNSTSTOF KOELSLANGEN OP MAGNEETVOET.

Troeven:

- Met **2 kunststoffen koelsslangen** van 330 mm
- Koelsslangen met kraantje
- Trekkraft **magneet** 80 kg
- Afmetingen magneet 60x50x55 mm



Order nr.	790014257
Orig. nr.	VMH-54
Magnetische draagkracht	kg 80
Lengte	mm 330
Diameter	mm 16
Gewicht	kg 1,40
Prijs	€ 48,50

3-VOUDIGE KUNSTSTOF KOELSLANGEN OP MAGNEETVOET.

Troeven:

- Met **3 kunststoffen koelsslangen** van 330 mm
- Koelsslangen met kraantje
- Trekkraft **magneet** 80 kg
- Afmetingen magneet 60x50x55 mm



Order nr.	790014258
Orig. nr.	VMH-62
Magnetische draagkracht	kg 80
Lengte	mm 330
Diameter	mm 16
Gewicht	kg 1,50
Prijs	€ 59,50

KOELVLOEISTOFVERNEVELAAR INCL. MAGNEET OP PERSLUCHT.

Troeven:

- Multifunctioneel koelvloeistofvernevelaar op perslucht
- Ontworpen voor het verbeteren van de snijnelheden
- Verlengen van de levensduur van gereedschap



Order nr.	790001225
Orig. nr.	VMH-71
Magnetische draagkracht	kg 75
Lengte	mm 500
Diameter	mm 15
Gewicht	kg 1,80
Prijs	€ 111,00

ENKELVOUDIGE METALEN KOELSLANG OP MAGNEETVOET.

Troeven:

- Met **1 metalen koel slang** van 330 mm
- Koelsslangen met kraantje
- Trekkraft **magneet** 80 kg
- Afmetingen magneet 60x50x55 mm



Order nr.	790014259
Orig. nr.	VMH-63
Magnetische draagkracht	kg 80
Lengte	mm 330
Diameter	mm 11
Gewicht	kg 1,70
Prijs	€ 45,50

2-VOUDIGE METALEN KOELSLANGEN OP MAGNEETVOET.

Troeven:

- Met **2 metalen koelsslangen** van 330 mm
- Koelsslangen met kraantje
- Trekkraft **magneet** 80 kg
- Afmetingen magneet 60x50x55 mm



Order nr.	790014260
Orig. nr.	VMH-64
Magnetische draagkracht	kg 80
Lengte	mm 330
Diameter	mm 11
Gewicht	kg 2,00
Prijs	€ 56,50

3-VOUDIGE METALEN KOELSLANGEN OP MAGNEETVOET.

Troeven:

- Met **3 metalen koelsslangen** van 330 mm
- Koelsslangen met kraantje
- Trekkraft **magneet** 80 kg
- Afmetingen magneet 60x50x55 mm



Order nr.	790014261
Orig. nr.	VMH-65
Magnetische draagkracht	kg 80
Lengte	mm 330
Diameter	mm 11
Gewicht	kg 2,30
Prijs	€ 69,50

BASISSET 1 KOELSLANGSYSTEEM 1/4" MET MAGNETISCHE BASIS.

- 8 st. kunststof elementen 150 mm
- 2 st. elk ronde spuitmonden 1/16" / 1/8" / 1/4"
- 2 st. NPT aansluitingen 1/4" en 1/8"
- 1 st. vlakke spuitmond; 1 st. Y verbindingsstuk
- 2 st. afsluitkraantje inwendig en uitwendig
- 2 st. afsluitkraantje inwendig - 1/4"
- 2 st. NPT verlengingen
- 1 st. magnetische basis; 1 st. afdichttape



Order nr.	713356704	
Orig. nr.	3356704	
Aansluiting	inch	1/4"
Gewicht	kg	0,60
Afmetingen (l x b x h)	mm	700x700x400
Prijs	€	83,50

BASISSET 2 KOELSLANGSYSTEEM 1/4" MET MONTAGETANG.

- 6 st. kunststof elementen 150 mm
- 2 st. elk ronde spuitmonden 1/16" / 1/8" / 1/4"
- 2 st. NPT aansluitingen 1/4" en 1/8"
- 5 st. vlakke spuitmond; 4 st. 90° spuitmond
- 1 st. Y verbindingsstuk; 1 st. **montagetang**
- 1 st. afsluitkraantje inwendig en uitwendig
- 1 st. afsluitkraantje inwendig - 1/4"



Order nr.	713356705	
Orig. nr.	3356705	
Aansluiting	inch	1/4"
Gewicht	kg	0,70
Afmetingen (l x b x h)	mm	700x700x400
Prijs	€	83,50

BASISSET 1 KOELSLANGSYSTEEM 1/2" MET MONTAGETANG.

- 6 st. kunststof elementen 150 mm
- 2 st. elk ronde spuitmonden 1/2" / 3/8" / 1/4"
- 2 st. NPT aansluitingen 1/4" en 1/2"
- 1 st. vlakke spuitmond
- 3 st. 90° spuitmond 1/2" / 3/8" / 1/4"
- 1 st. Y verbindingsstuk; 1 st. montagetang
- 1 st. afsluitkraantje inwendig en uitwendig
- 1 st. afsluitkraantje inwendig - 1/2"



Order nr.	713356800	
Orig. nr.	3356800	
Aansluiting	inch	1/2"
Gewicht	kg	1,20
Afmetingen (l x b x h)	mm	700x700x400
Prijs	€	96,50

UNIVERSELE KOELINRICHTING.

- 1 st. koelpomp gemonteerd op het reservoir 11 l
- 1 st. flexibele kunststof koelmiddelslang
- 1 st. magneetvoetbevestiging voor de slang
- 1 st. aanzuigslang; 1 st. IP-conforme schakelaar
- Max. hoogte 2,5 meter en toevoer van 8 liter/min



Order nr.	713352002	713352003
Orig. nr.	KME 230V	KME 400V - 3PH
Spanning	V 1x230	3x400
Gewicht	kg 3,00	3,00
Afmetingen (l x b x h)	mm 390x270x376	390x270x376
Prijs	€ 214,00	225,00

UNIVERSELE KOELPOMPSET MET KUNSTSTOF TANK.

- 1 st koelpomp 0,125 kW, opbrengst 3,5 l/min
- 1 st kunststof tank 9 L
- 1 st aan / uit schakelaar met snoer zonder stekker
- 1 st flexibele aanzuigslang
- 1 st afvoerslang 1 x 300 mm



Order nr.	790015358	790015359
Orig. nr.	VWP-81-100	VWP-81-100
Spanning	V 230VOLT	400VOLT
Gewicht	kg 4,00	8,50
Afmetingen (l x b x h)	mm 375x250x185	700x400x300
Prijs	€ 207,00	207,00

UNIVERSELE KOELPOMPSET MET STALEN TANK 35 LITER.

- 1 st koelpomp 0,25 kW
- 1 st stalen tank 500x350x200 mm - inhoud 35 l
- 1 st flexibele koelmiddelslang 3/8w1500; 1 st magneetvoet
- 1 st afvoerslang 1/4 x 400 mm
- 1 st IP-conforme aan/uit schakelaar met snoer zonder stekker
- Max. hoogte 2,5 meter en toevoer van 74 liter/min



Order nr.	790000777	790000765
Orig. nr.	VWP-41-180K	VWP-41-180K
Spanning	V 230V	400V
Gewicht	kg 33,00	33,00
Afmetingen (l x b x h)	mm 500x350x200	500x350x200
Prijs	€ 555,00	555,00

UNIVERSELE KOELPOMPSET MET STALEN TANK 16 LITER.

- 1 st koelpomp 0,25 kW
- 1 st stalen tank 350x250x185 mm - inhoud 16 l
- 1 st flexibele koelmiddelslang; 1 st magneetvoet
- 1 st afvoerslang 1/4 x 300 mm
- 1 st IP-conforme aan/uit schakelaar met snoer zonder stekker
- Max. hoogte 2,5 meter en toevoer van 25 liter/min



Order nr.	790000764	790015360
Orig. nr.	VWP-81-150K	VWP-81-150K
Spanning	V 230	400VOLT
Gewicht	kg 10,00	10,00
Prijs	€ 220,00	220,00

STANDAARD VERNEVELAPPARAAT / MICRODOSERING.

Troeven:

- Universeel inzetbaar voor minimale smering
- Afzonderlijke lucht- en sproeimiddelgeleiding, waardoor het niet druipt.
- Met extra grote smeermiddelreservoir, frequentiegeregelde pomp en sproeikop.
- Relaisspanning 24V AC
- Montage niet inbegrepen.

Extra bij MD12:

- Filter drukregelaar met water afscheider
- Robuuste plaatstalen behuizing
- Coaxiale slang met een gevlochten stalen bescherming

Tip: Vergeet uw vernevelolie niet bij te bestellen, 790030015



Order nr.	713608011	713608012
Orig. nr.	MD11	MD12
Spanning	V 24 / AC	24 / AC
Gewicht	kg 3,00	5,00
Afmetingen (l x b x h)	mm 400x200x200	400x200x200
Prijs	€ 529,00	775,00

FILTREERSYSTEEM MET PAPIERFILTER.

Troeven:

- Filtratie is een proces dat wordt gebruikt om vaste stoffen te scheiden van vloeistoffen met behulp van papier dat de vloeistof doorlaat maar niet de vaste stof
- De filtratiewerking hangt af van het gebruikte papier: poriëngrootte 50, 30 of 15 µm

Geschikt voor:

- Zowel ferro- als non-ferrometalen
- Niet geschikt voor intensief werk vanwege het daarmee gepaard gaande grote papierverbruik
- Vlaklijpmachines

Standaard geleverd met:

- 1 rol papier

Tip: Voor besparing op filterpapier kan voorfiltratie met een magnetisch filter worden toegepast. Apart te verkrijgen of in combinatie.



Order nr.	Orig. nr.	Afvoer capaciteit l/min	Capaciteit tank l	Koelvloeistof motor kW	Vermogen W	Prijs €
790014270	PF-20	20	100	0,15	25	1.455,00
790014271	PF-40	40	120	0,15	25	1.505,00
790014272	PF-60	60	140	0,15	25	1.609,00
790014273	PF-80	80	160	0,25	25	2.235,00
790014274	PF-120	120	210	0,5	40	3.105,00
790014275	PF-160	160	260	0,5	40	4.045,00

ROL FILTERPAPIER.

Troeven:

- Filterpapier met verschillende poriëngroottes: 50, 30 of 15 µm
- Lengte 90 meter
- Twee breedtes 500 mm of 700 mm

Geschikt voor:

- Filtreersystemen met papierfilter



Order nr.	Orig. nr.	Lengte m	Breedte mm	Poriëngrootte µm	Prijs €
790014276	PAPER500-15	90	500	15	70,50
790014277	PAPER500-30	90	500	30	42,50
790014278	PAPER500-50	90	500	50	42,50
790014279	PAPER700-15	90	700	15	104,00
790014280	PAPER700-30	90	700	30	69,50
790014281	PAPER700-50	90	700	50	70,50

MAGNEETAFSCHIEDER.

Troeven:

- Geen verbruik van filtermateriaal
- Zeer economisch in aanschaf en gebruik

Geschikt voor:

- Intensief gebruik met ferrometalen
- Als voorfilter bij andere filtratieprocessen

Standaard geleverd met:

- Spaanderbak
- 2 Pluggen
- 1 Elleboog
- 2 Stalen buizen



Order nr.	Orig. nr.	Afvoer capaciteit l/min	Aansluiting uitgang PT	Vermogen W	Prijs €
790014282	MC-20	20	1 1/2"	25	755,00
790014283	MC-40	40	2"	25	795,00
790014284	MC-60	60	2"	25	885,00
790014285	MC-80	80	1 1/2"	25	1.195,00
790014286	MC-120	120	3"	40	1.485,00
790014287	MC-160	160	3"	40	1.825,00

OLIE SKIMMER MET SPECIALE BAND EN TIMER.

Troeven:

- Deze olie skimmer verwijdert olie uit de koelvloeistof
- De band staat in de koelvloeistof en roteert, hierbij neemt het de olie op
- Speciale lederen band is resistent tegen chemicaliën en heeft een lange levensduur
- De VOS-800 heeft een **ingebouwde timer**

Tip: Vervangband 790015321

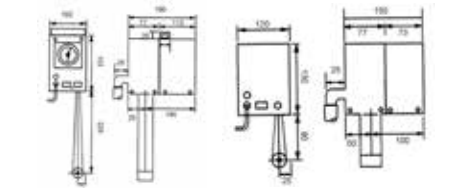

Order nr.	790001460	790001461
Orig. nr.	VOS-800	VOS-810
Spanning	V 230V AC	230V AC
Capaciteit	L/uur 4	4
Afmetingen band	mm 39x800	39x550
Uitlaatbuis	mm ø 22 x 600	ø 22 x 600
Gewicht	kg 3,50	3,00
Afmetingen (l x b x h)	mm 190x102x153	150x102x138
Prijs	€ 452,00	357,00

OLIE SKIMMER MET INLAATBUIS EN TIMER.

Troeven:

- Deze olie skimmer verwijdert olie uit de koelvloeistof
- De inlaatbuis hangt in de koelvloeistof en roteert, hierbij neemt het de olie op
- Plaatsbesparend
- Speciale **inlaatbuis** is resistent tegen chemicaliën en heeft een lange levensduur
- De VOS-820 heeft een ingebouwde timer

Tip: Vervangbuis 790015322

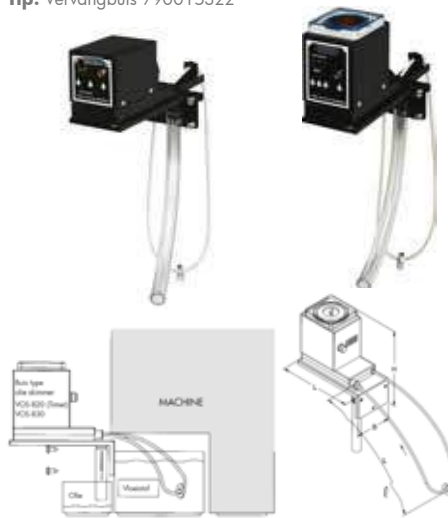

Order nr.	790001462	790001463
Orig. nr.	VOS-820	VOS-830
Spanning	V 230V AC	230V AC
Capaciteit	L/uur 1	1
Inlaatbuis	mm L 2:300	L 2:300
Uitlaatbuis	mm ø 22 x 150	ø 22 x 150
Gewicht	kg 1,90	2,00
Afmetingen (l x b x h)	mm 155x78x178	155x78x140
Prijs	€ 483,00	381,00

OLIE SKIMMER MET DRAAIPLATEAU.

Troeven:

- Deze olie skimmer verwijdert olie uit de koelvloeistof
- De draaiplateau staat in de vloeistof en roteert, hierbij neemt het de olie op
- Draaiplateau ø 300 mm in roestvrij staal

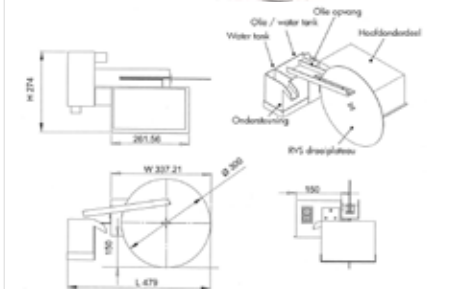

Order nr.	790001464
Orig. nr.	VOS-850
Spanning	V 230V AC
Capaciteit	L/uur 1
Gewicht	kg 8,60
Afmetingen (l x b x h)	mm 479x337x274
Prijs	€ 426,00

VEILIGHEIDSAFSCHERMING

Kies voor veiligheid

MW TECH 

Reduceer het aantal arbeidsongevallen met machines door het aanbrengen van adequate beschermingen. Kiezen voor veiligheidsafscherming op uw boormachines, freesmachines, draaibanken, slijpmachines, ... is kiezen voor werken in een veilige omgeving. Deze kwalitatieve beschermingen zijn hiervoor uitermate geschikt. Met dit uitgebreide gamma aan beschermkappen, afschermingen, afsluitingen, ... kunt u uw bestaand machinepark in orde stellen volgens de geldende machinerichtlijn. Deze producten kunnen zowel door uzelf, uw technische dienst of onze eigen diensten worden geplaatst.

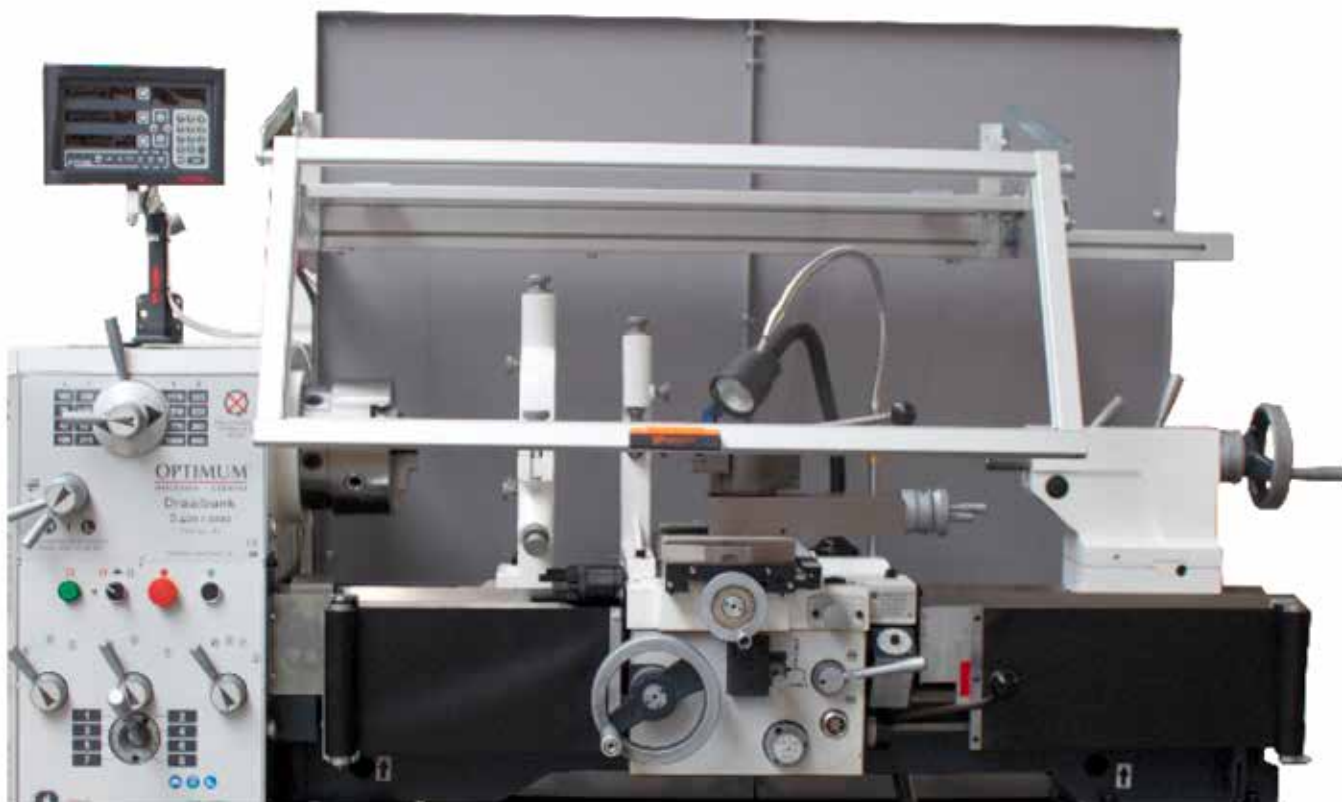

Investeer in veiligheid!

Onze dikwandige polycarbonaten schermen zijn voorzien van een microscharrelaar n.2 NC contacten, een positief contact zoals omschreven in EN 60947-5-1. Iedere afscherming draagt het CE kenmerk en wordt bovendien geleverd met een eigen CE certificaat. Het beschermt de bediener tegen direct contact met de draaiende delen en spanen en tegen eventueel wegsplattend smeermiddel of koelvloeistof.

Aftersales

VYNCKIER beschikt over een competente technische dienst die deze beschermingen op een correcte en conforme manier kan plaatsen. Vraag vrijblijvend informatie of een offerte aan zodat de veiligheid van u en uw werknemers hiermee wordt gegarandeerd en uw machinepark voldoet aan de geldende machinerichtlijn. Uw veiligheid is onze zorg!

Ons aanbod



**REDUCEER HET AANTAL
ARBEIDSONGEVALLEN**

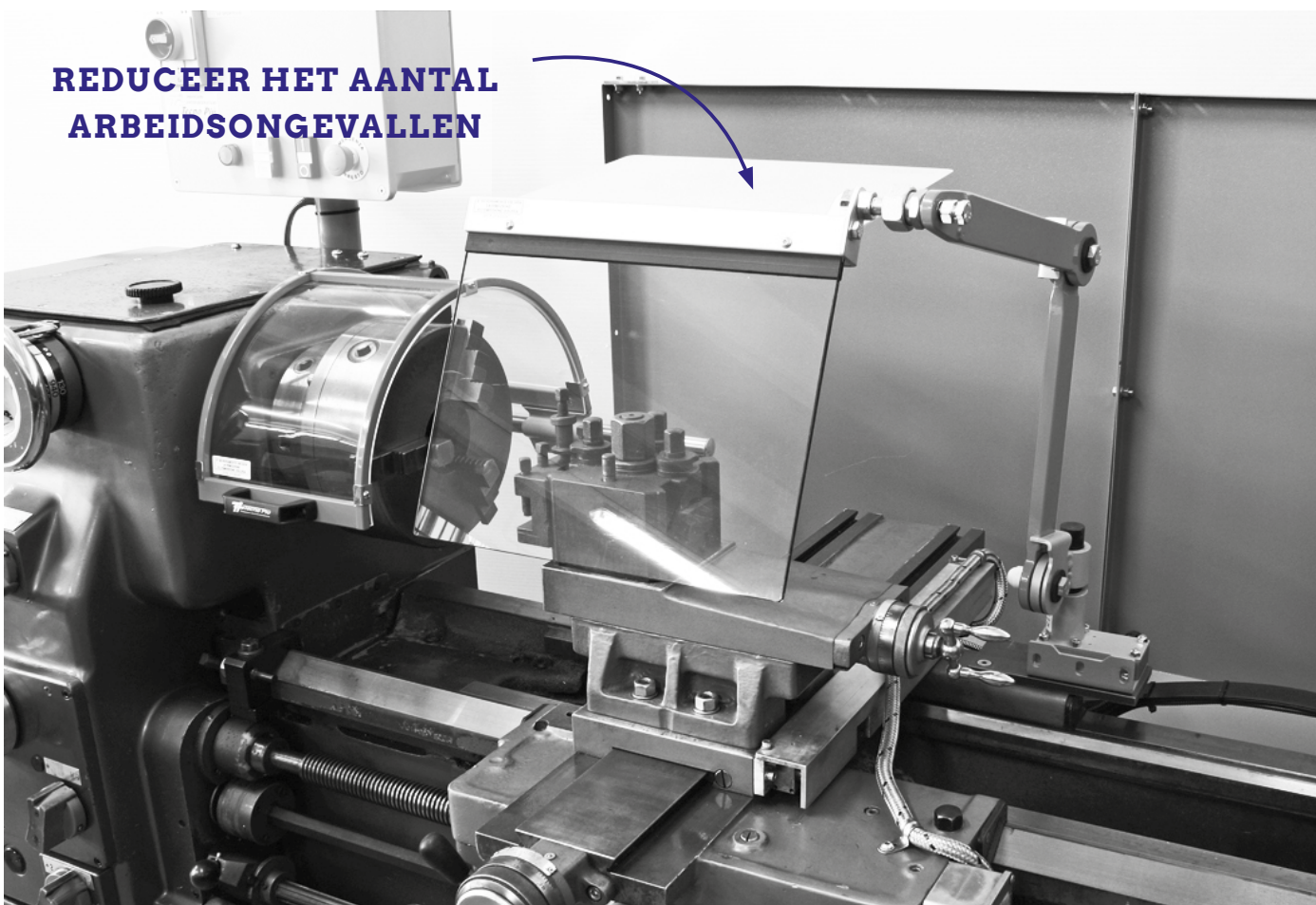

01 MACHINES

02 AUTO

03 WORKSHOP

04 EQUIPMENT

05 TOOLS

SLIJAPPARAAT VOOR OP UW DRAAIBANK, INCLUSIEF GEPATENTEERD AUTOMATISCH GELEIDINGSYSTEEM, DIE DE DRAAIBEWEGING VAN HET WERKSTUK GEBRUIKT.

Troeven:

- Ontworpen volgens ISO 23125 Standaarden 6.2.1 p (verbod om handen te gebruiken voor de uitvoering van werken)
- Voorkomt de gevaarlijke werking die door de handen wordt uitgevoerd
- Automatisch geleidingsysteem maakt gebruik van de draaibeweging van het werkstuk
- Voorzien van een afscherming

Geschikt voor:

- Het schuren en finiseren van assen op conventionele draaibanken
- Het monteren in de vierkantshouder / snelwisselende beitelhouder

Kenmerken:

- De specifieke vorm van het apparaat en de spanningsveren zorgen ervoor dat er verschillende diameters van assen kunnen geschuurd worden
- Om de schuurzijde altijd effectief te kunnen gebruiken, kan de riem met behulp van een specifieke kruk worden bijgedraaid

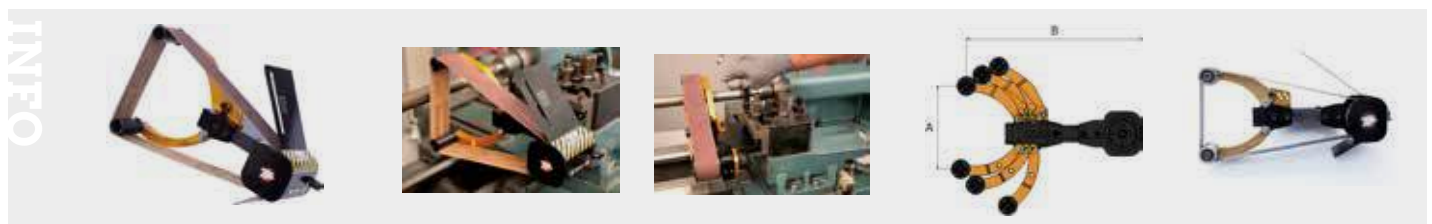

Order nr.		790009080	790009081
Orig. nr.		SBH A10	SBH A20
Schuurbandafmetingen	mm	25x762	50x915
Eerste stand (A x B)	mm	130x300	210x325
Tweede stand (A x B)	mm	170x295	230x315
Derde stand (A x B)	mm	220x240	270x305
Gewicht	kg	5,00	7,00
Prijs	€	949,00	1.145,00

VEILIGHEIDSKLAUWPLAATSLEUTEL MET VEER.

Troeven:

- Voorkomt dat de sleutel blijft zitten tijdens het inschakelen van de draaibank
- Meet het vierkant in uw klauwplaat en kies de bijhorende sleutel



Order nr.	790680006	790680008	790680009	790680010	790680011	790680012	790680013	790680014	790680015
Aansluiting	6x6	8x8	9x9	10x10	11x11	12x12	13x13	14x14	15x15
Prijs	€ 11,50	13,50	17,50	19,50	24,50	24,50	48,50	48,50	60,50

MAGNETISCHE SPANENVERWIJDERAAR VOOR HET VEILIG VERWIJDEREN VAN SPANEN.

Werking:

- De Zyklon magnetische spanenverwijderaar neemt moeiteloos alle spanen magnetisch op, ook in de meest ontoegankelijke plaatsen
- De opname van de spanen gebeurt door de magnetische oppervlakte, het verwijderen van de spanen gebeurt door het eenvoudig demagnetiseren door de hendel in te drukken

Geschikt voor:

- Boormachines, freesmachines, zaagmachines, draaibanken, etc.



Order nr.		713850010
Orig. nr.		ZYKLON
Gewicht	kg	0,50
Prijs	€	52,50

BESCHERMKAP VOOR KLAUWPLAAT VAN DRAAIBANKEN MET STALEN FRAME.
“MADE IN EU”

Troeven:

- Uitrust met een stalen frame
- Thermogevormd scherm in schokbestendig en olie resistent materiaal
- Beschermt de bediener tegen direct contact met het bovenste deel van de klawwplaat en tegen wegsplattend smeermiddel – koelvloeistof
- Voorzien van een microschakelaar n.2 NC contacten, is een positief contact zoals omschreven in EN 60947-5-1
- De enige, die tot bij de machinekop kan gepositioneerd worden

Geschikt voor:

- Conventionele draaibanken, universeel toepasbaar

Geleverd met:

- CE kenmerk, CE certificaat en instructie / montage handleiding

Opgepast: een klawwplaat afscherming vergt telkens aanpassingen om op uw draaibank te monteren. Een veiligheidsafscherming dient geplaatst te worden door gekwalificeerd personeel. De geschatte werktijd bedraagt ongeveer 2 werkuren, mits er een noodstopcircuit aanwezig is.

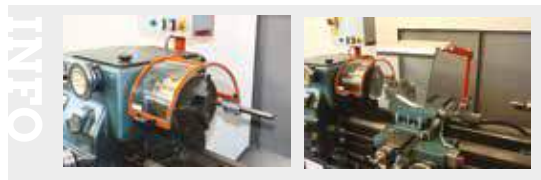
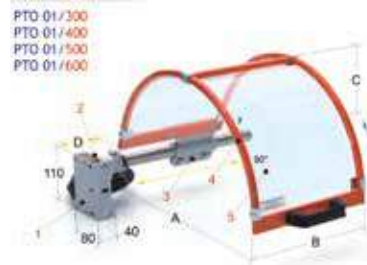

Order nr.		790008798	790008801	790008804	790008807
Orig. nr.		PTO 01/300	PTO 01/400	PTO 01/500	PTO 01/600
A	mm	300	400	500	600
B	mm	200	235	235	235
Gleuf diepte	mm	180	230	280	330
D	mm	0-215	0-150	0-150	0-150
Gewicht	kg	3,60	4,10	4,40	4,70
Prijs	€	261,00	274,00	285,00	298,00

BESCHERMKAP VOOR BEITELHOUDER VOOR DRAAIBANKEN. “MADE IN EU”

Troeven:

- Specifiek multi verstelbare afscherming, voor op de wagen van een draaibank
- Gecombineerd met de veiligheidsafscherming voor de klawwplaat, biedt dit een uitzonderlijke bescherming aan van de bediener
- Thermogevormd scherm in schokbestendig en olie resistent materiaal
- Voorzien van een microschakelaar n.2 NC contacten, is een positief contact zoals omschreven in EN 60947-5-1
- Beschermt de bediener tegen direct contact met draaiende delen van de klawwplaat en wegschietende spanen en tegen wegsplattend smeermiddel – koelvloeistof

Geschikt voor:

- Conventionele draaibanken, universeel toepasbaar

Geleverd met:

- CE kenmerk, CE certificaat en instructie / montage handleiding

Opgepast: een beitelhouder afscherming vergt telkens aanpassingen om op uw draaibank te monteren. De geschatte werktijd bedraagt ongeveer 3 werkuren, mits er een noodstopcircuit aanwezig is.

Tip: Bij uw keuze van grootte van beitelhouder afscherming dient u rekening te houden met de afmetingen de bevestigingsbeugel om deze te kunnen monteren op de wagen, tevens dient u de veiligheid van de bediener in acht te nemen.

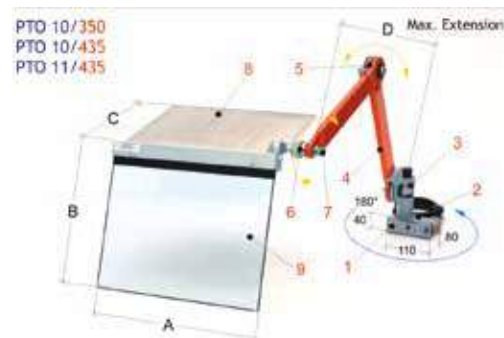

Order nr.		790008823	790008825	790008826
Orig. nr.		PTO 10/350	PTO 10/435	PTO 11/435
A	mm	350	400	400
B	mm	300	350	350
Gleuf diepte	mm	280	310	310
D	mm	550	550	800
Gewicht	kg	6,60	7,00	8,60
Prijs	€	367,00	377,00	422,00

VEILIGHEIDSAFSCHERMING ROLGORDIJN VOOR DE SPINDELS VAN EEN DRAAIBANK “MADE IN EU”.

Troeven:

- Bestaat uit twee eenheden van zelfoprollende rollen, vervaardigd met scheur- en oliebestendige draad.
- Uit twee delen die worden bevestigd aan de twee uiteinden van de wagen, uitgerust met zelfgeleidende rollen, worden bediend door de meervoudige veren binnenin.
- De beschermende band is geproduceerd uit sterk textiel en is resistent tegen koelvloeistoffen en scheuren.
- Iedere eenheid is specifiek ontworpen voor zijn kant van de wagen en voorzien van geschikte bevestigingsbeugels.
- Tijdens het verplaatsen van de wagen, worden de twee eenheden vanzelf op- en afgerold, en beschermen ze zo constant de bediener tegen eventueel vastlopende werkkledij.

Geschikt voor:

- Ontworpen om frontaal te bevestigen voor de moerwijs en de voedingsassen van een draaibank.

Opgepast: een dergelijke veiligheidsafscherming vergt telkens aanpassingen om op uw draaibank te monteren. De geschatte werktijd bedraagt ongeveer 2 werkuren.

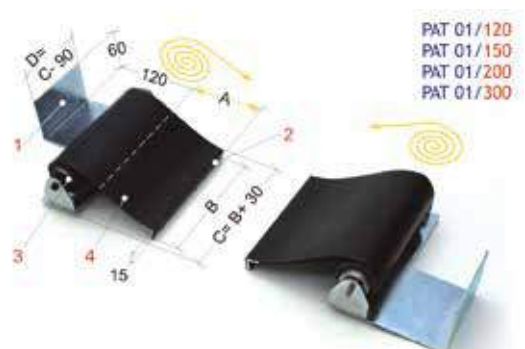

Order nr.		790008835	790008836	790008837	790008838
Orig. nr.		PAT 01/120	PAT 01/150	PAT 01/200	PAT 01/300
A	mm	1200	1500	2000	3000
B	mm	150	200	200	250
Gewicht	kg	1,60	2,20	3,00	5,00
Prijs	€	467,00	525,00	659,00	879,00

DEGELIJKE BOORAFCHEMING MET DUBBEL VENSTER, UITGERUST MET VEILIGHEIDSSCHAKELAAR.

Troeven:

- Booraafscherming met dubbel venster
- Volgens laatste nieuw richtlijn, afscherming van niet enkel de spindel, maar ook het gereedschap (alle bewegende delen)
- Telescopisch, verticaal te verstellen
- Polycarbonaat scherm
- Voorzien van een microschakelaar

Geschikt voor:

- Tafel- en kolomboormachines / boorfreesmachines van Optimum: D17Pro, B16H, BF16, BF20, BF20L, BF20LD, B16, B20, B25 en B32, MH20V en MH22V

Geleverd met:

- Dubbel telescopisch venster
- Alu geleidingsprofiel
- Behuizing met ingewerkte microschakelaar

Opgepast: een dergelijke booraafscherming vergt telkens aanpassingen om op uw kolomboormachine te monteren. Een veiligheidsafscherming dient geplaatst te worden door gekwalificeerd personeel. De geschatte werktijd bedraagt ongeveer 2 werkuren, mits er een noodstopcircuit aanwezig is. Bij vragen of plaatsing, kunt u altijd onze technische dienst contacteren. Deze afschermingen worden zonder CE certificaat geleverd, daar deze aanzien worden als wisselstukken voor de hoger vermelde Optimum machines.

- A = Totale hoogte afscherming
- B = Hoogte van één venster
- C = Diepte
- D = Aluminium geleidingsstang



BESCHERMKAP VOOR BOORMACHINES VOLGENS ARBO.

Troeven:

- Telescopische beschermkap, verticaal instelbaar, zie "B" en "C"
- Afscherming van niet enkel de spindel, maar ook van het gereedschap
- Beschermt de bediener tegen direct frontaal contact van draaiende onderdelen van de spindel, het gereedschap, spanen en tegen wegs pattend smeer- en koelmiddel
- Polycarbonaat scherm
- Voorzien van 180° roterende microschakelaar met 2 NC contacten, positief contact

Geschikt voor:

- Tafel- en kolomboormachines

Geleverd met:

- CE kenmerk
- CE certificaat
- Instructie / montage handleiding

Opgepast: een dergelijke booraafscherming vergt telkens aanpassingen om op uw kolomboormachine te monteren. Een veiligheidsafscherming dient geplaatst te worden door gekwalificeerd personeel. De geschatte werktijd bedraagt ongeveer 2 werkuren, mits er een noodstopcircuit aanwezig is. Bij vragen of plaatsing, kunt u altijd onze technische dienst contacteren.

Tip: Bij uw keuze van afscherming dient u rekening te houden met de boordiepte, alsook de breedte van de spil, die dient afgeschermd te worden, tevens dient u de veiligheid van de bediener in acht te nemen.

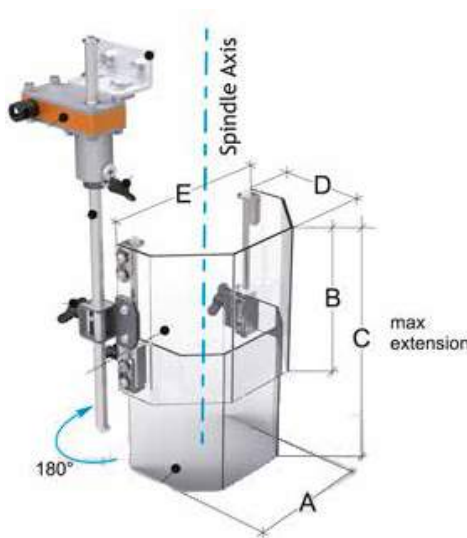

BOORAFCHEMING VOOR GROTE KOLOM- EN RADIAAL BOORMACHINES.

Troeven:

- Derde generatie veiligheidsafscherming voor boormachines "Made in EU"
- Verticale afstelling van het scherm met telescopisch arm systeem
- Dikwandig polycarbonaat scherm.
- Voorzien van een microschakelaar n.2 NC contacten, is een positief contact zoals omschreven in EN 60947-5-1
- Beschermt de bediener tegen direct contact met de draaiende delen en spanen en tegen wegs pattend smeer- of koelmiddel..

Geschikt voor:

- Grote kolom- en radiaal boormachines.

Geleverd met:

- CE kenmerk
- CE certificaat
- Instructie / montage handleiding

Opgepast: een dergelijke booraafscherming vergt telkens aanpassingen om op uw grote kolom boormachine of radiaal boormachine te monteren. Een veiligheidsafscherming dient geplaatst te worden door gekwalificeerd personeel. De geschatte werktijd bedraagt ongeveer 2 werkuren, mits er een noodstopcircuit aanwezig is. Bij vragen of plaatsing, kunt u altijd onze technische dienst contacteren.

Tip: Bij uw keuze van afscherming dient u rekening te houden met de boordiepte, alsook de breedte van de spil, die dient afgeschermd te worden, tevens dient u de veiligheid van de bediener in acht te nemen.

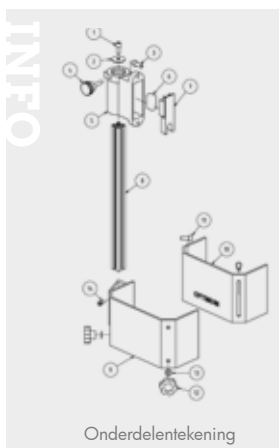

Onderdelentekening

Order nr.	891006334
Orig. nr.	03003171125
A	mm 170
B	mm 100
Gleuf diepte	mm 75
D	mm 295
Gewicht	kg 1,00
Prijs	€ 88,50

Order nr.	790009015
Orig. nr.	PTR 05/180
A	mm 172
B	mm 180
Gleuf diepte	mm 180-300
D	mm 114
E	mm 230
Gewicht	kg 3,70
Prijs	€ 278,00

Order nr.	790008794	790008796
Orig. nr.	PTR 20/300	PTR 20/350 LINKS
A	mm 300	350
B	mm 200	240
Gleuf diepte	mm 150	175
Gewicht	kg 3,90	4,20
Prijs	€ 315,00	323,00

BOORAFSCHEMING VOOR TRADITIONELE KOLOMBOORMACHINES EN KLEINE, RADIAAL BOORMACHINES.

Troeven:

- Derde generatie veiligheidsafscherming voor boormachines "Made in EU"
- Handig ontwerp en de enige met een dubbele scherm afstelling
- Polycarbonaat scherm
- Beschermt de bediener tegen direct contact met de draaiende delen en spanen en tegen wegsplattend smeer- en koelmiddel
- Voorzien van een microscharakelaar n.2 NC contacten, is een positief contact zoals omschreven in EN 60947-5-1

Geschikt voor:

- Traditionele grote kolomboormachines, pantografen en gelijkaardige machines.

Geleverd met:

- CE kenmerk
- CE certificaat
- Instructie / montage handleiding

Opgepast: een dergelijke boorafscherming vergt telkens aanpassingen om op uw kolomboormachine te monteren. Een veiligheidsafscherming dient geplaatst te worden door gekwalificeerd personeel. De geschatte werktijd bedraagt ongeveer 2 werkuren, mits er een noodstopcircuit aanwezig is. Bij vragen of plaatsing, kunt u altijd onze technische dienst contacteren.

Tip: Bij uw keuze van afscherming dient u rekening te houden met de boordiepte, alsook de breedte van de spil, die dient afgeschermd te worden, tevens dient u de veiligheid van de bediener in acht te nemen.

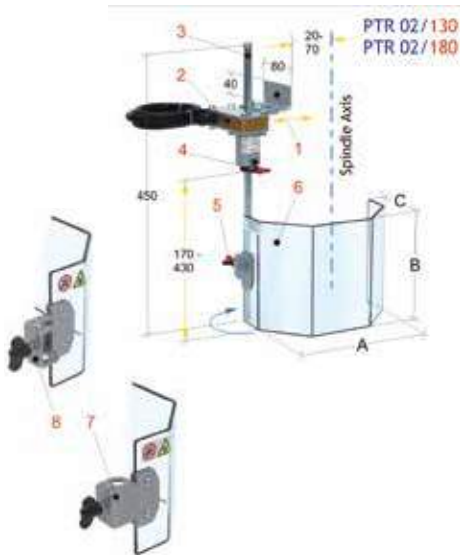

BESCHERMKAP VOOR SLIJPMOLENS EN BANDSCHUURMACHINES.

Troeven:

- Derde generatie veiligheidsafscherming voor boormachines "Made in EU"
- Handig ontwerp
- Beschermt de bediener tegen direct contact met de draaiende delen en spanen en tegen wegsplattend smeer- en koelmiddel
- Polycarbonaat scherm, in schokbestendig materiaal
- Het rubberen aansluitstuk in versterkt polyamide laat toe deze universele beschermkap te monteren op verschillende machines

Geschikt voor:

- Slijpmolens, bandschuurmachines, etc.

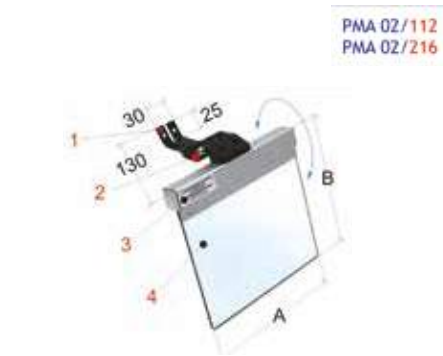

Order nr.	790008891	790008893
Orig. nr.	PMA 02/112	PMA 02/216
A	mm 160	200
B	mm 145	185
Gewicht	kg 0,40	0,50
Prijs	€ 55,50	57,50

BOORAFSCHEMING VOOR TAFEL- EN KLEINE KOLOMBOORMACHINES.

Troeven:

- Derde generatie veiligheidsafscherming voor boormachines "Made in EU"
- Handig ontwerp
- Beschermt de bediener tegen direct contact met de draaiende delen en spanen en tegen wegsplattend smeer- en koelmiddel
- De enige met een dubbele scherm afstelling
- Polycarbonaat scherm
- Voorzien van een microscharakelaar n.2 NC contacten, is een positief contact zoals omschreven in EN 60947-5-1

Geschikt voor:

- Tafel- en kleine kolomboormachines, universeel toepasbaar

Geleverd met:

- CE kenmerk
- CE certificaat
- Instructie / montage handleiding

Opgepast: een dergelijke boorafscherming vergt telkens aanpassingen om op uw tafel- of kleine boormachine te monteren. Een veiligheidsafscherming dient geplaatst te worden door gekwalificeerd personeel. De geschatte werktijd bedraagt ongeveer 2 werkuren, mits er een noodstopcircuit aanwezig is. Bij vragen of plaatsing, kunt u altijd onze technische dienst contacteren.

Tip: Bij uw keuze van afscherming dient u rekening te houden met de boordiepte, alsook de breedte van de spil, die dient afgeschermd te worden, tevens dient u de veiligheid van de bediener in acht te nemen.

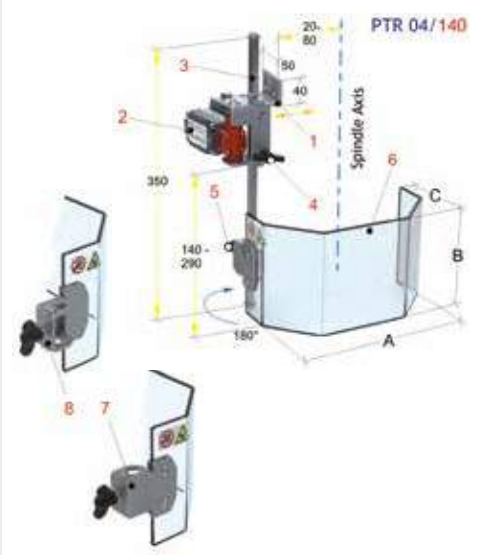

Order nr.	790008786
Orig. nr.	PTR 04/140
A	mm 200
B	mm 140
Gleuf diepte	mm 100
Gewicht	kg 1,80
Prijs	€ 168,00

Order nr.	790008782	790008784
Orig. nr.	PTR02/130	PTR 02/180
A	mm 230	230
B	mm 130	180
Gleuf diepte	mm 115	115
Gewicht	kg 2,50	2,60
Prijs	€ 202,00	206,00

BOORKLEM MODEL EA

Troeven:

- De vaste bek is een prismabek
- In **doe-het-zelf kwaliteit**
- Meerdere opspanmogelijkheden
- Grijsgietijzer
- Brede geleidingsoppervlaktes voor de beweegbare bek
- 3 uitvoeringen van bekbreedtes: 100 - 125 -150 mm

Geschikt voor:

- Het merendeel van de tafelboormachines en kolomboormachines met riemaandrijving



Order nr.	803001100	803001125
Orig. nr.	EA100	EA125
Bekbreedte	mm 100	125
Bekhoogte	mm 30	30
Maximum spanbreedte	mm 102	120
Breedte K	mm 166	195
Diepte G	mm 192	223
Totale hoogte	mm 60	65
Gewicht	kg 3,60	5,00
Afmetingen (l x b x h)	mm 300x180x70	340x210x74
Prijs	€ 37,50	44,50

ASSENBOORKLEM VOOR ASSEN MET DIAMETER VAN 10 TOT 80 MM.

Troeven:

- Zelfcentrerende bekken
- Met V inkeping voor een betere positionering
- Gietijzeren uitvoering
- Budgetvriendelijk
- Met werkstukaanslag

Geschikt voor:

- Klemmen van assen en buizen met diameter van 10 tot 80 mm



Order nr.	803005100
Orig. nr.	CAB100
Bekbreedte	mm 100
Breedte	mm 200
Totale lengte	mm 320
Gewicht	kg 18,50
Afmetingen (l x b x h)	mm 284x158x190
Prijs	€ 244,00

BOORKLEM MET GROTE KLEMOPENING.

Troeven:

- Grote klemkracht
- Speciaal ontworpen prisma bekken voor ronde en dunne werkstukken
- Lichaam uit hoogwaardig gietijzer
- Geleidingen zijn geslepen

Geschikt voor:

- Boren en frezen (lichte taken)

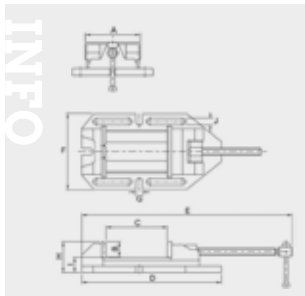

Order nr.	790014103	790014104	790014105
Orig. nr.	VRV-4	VRV-5	VRV-6
Bekbreedte	mm 110	135	160
Klemwijdte	mm 128	165	218
Klemkracht	kN 450	650	900
Totale hoogte	mm 73	81	96
Totale lengte	mm 316	366	447
Gewicht	kg 9,80	14,00	25,70
Afmetingen (l x b x h)	mm 316x177x73	366x207x81	447x227x96
Prijs	€ 116,00	155,00	216,00

COMBI BOOR-KRUISTAFEL VOOR BOORMACHINE.

Troeven:

- Voorzien van **2 handwielen voor langs- en dwars** om correct te kunnen positioneren
- Gietijzeren uitvoering
- Verplaatsingen over zwaluwstaartgeleiding

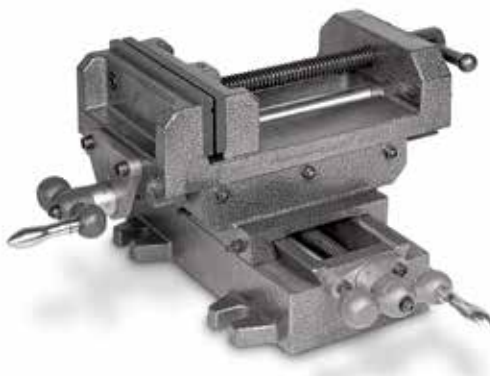

INFO

Bekijk het volledige en up-to-date aanbod

Surf naar www.vynckier.biz/klemgereedschap



Order nr.	803006100	803006125	803006160
Koers X/Y	mm 120 / 120	150 / 150	200 / 200
Bekbreedte	mm 100	125	160
Klemwijdte	mm 102	125	152
Bekhoogte	mm 46	50	53
Gewicht	kg 9,50	19,00	28,00
Afmetingen (l x b x h)	mm 216x214x0	265x184x175	312x197x190
Prijs	€ 93,50	150,00	204,00

UNIVERSELE BOORKLEM MET VASTE PRISMABEK.

Troeven:

- In **werkplaats kwaliteit**
- Vlotte werking
- Gerolde trapezoidale spindel
- Exacte bekgeleiding
- Voorzien van **geslepen bekken met inkeping**
- Biedt veel montage mogelijkheden op de boortafel door meerdere ovale gaten, als zijdelingse inkepingen

Geschikt voor:

- Tafel en kolomboormachines, bvb OptiDrill B** serie, D**Pro-serie



Order nr.	713052630	713052632	713052634	713052636
Orig. nr.	BME85	BME100	BME120	BME150
Bekbreedte	85 mm	100 mm	120 mm	150 mm
Klemwijdte	69 mm	100 mm	115 mm	165 mm
Bekhoogte	30 mm	30 mm	30 mm	50 mm
Gewicht	2,80 kg	4,00 kg	5,00 kg	8,00 kg
Afmetingen (l x b x h)	242x132x57 mm	315x175x68 mm	365x205x70 mm	438x225x77 mm
Prijs	€ 31,50	€ 39,50	€ 49,50	€ 66,50

UNIVERSELE BOORKLEM MET DUBBELE PRISMABEK.

Troeven:

- In **professionele kwaliteit**
- Vlotte werking
- Gerolde trapezoidale spindel
- Exacte bekgeleiding, ook bij axiale belasting
- Voorzien van **geslepen bekken, met inkeping en prisma**
- Biedt veel montage mogelijkheden op de boortafel door meerdere ovale gaten, als zijdelingse inkepingen

Geschikt voor:

- Tafel- en kolomboormachines, bvb OptiDrill D**Pro-serie, DP-serie



Order nr.	713052610	713052613	713052616	713052620
Orig. nr.	BMP100	BMP130	BMP160	BMP200
Bekbreedte	133 mm	163 mm	205 mm	245 mm
Klemwijdte	100 mm	120 mm	145 mm	195 mm
Bekhoogte	30 mm	35 mm	40 mm	50 mm
Gewicht	5,60 kg	7,40 kg	13,00 kg	21,60 kg
Afmetingen (l x b x h)	294x162x64 mm	334x192x69 mm	420x250x77 mm	535x290x87 mm
Prijs	€ 55,50	€ 66,50	€ 112,00	€ 157,00

KRACHTIGE BOORKLEM VAN INDUSTRIEKWALITEIT.

Troeven:

- Met verwisselbare prismabekken (vaste en beweegbare bek)
- Veel montage mogelijkheden op de boortafel door langwerpige sleufgaten
- Prismabekken precisiegeslepen
- Hoogwaardig gietijzer
- Geschaafde geleidingsvlakken

Geschikt voor:

- Tafel- en kolomboormachines, bvb Optimum B**H - serie

Tip: Hoe steviger en langer de geleiding van de beweegbare bek wordt geleid, hoe minder kans dat uw werkstuk wordt gelift.

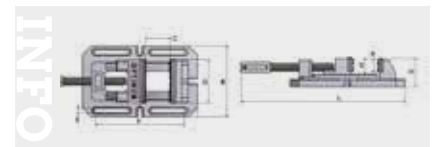

TECHNICAL DATA	A	C	D	E	F	G	L	B	H	kg
BSI 100 mm	35	110	100	12	216	40	max. 460	170	74	8,7
BSI 140 mm	45	150	140	14	290	50	max. 610	230	93	10
BSI 200 mm	58	200	200	16	406	64	max. 788	290	118	37

Order nr.	713000210	713000214	713000220
Orig. nr.	BSI100	BSI140	BSI200
Bekbreedte	100 mm	140 mm	200 mm
Klemwijdte	110 mm	150 mm	210 mm
Breedte H	170 mm	230 mm	290 mm
Diepte J	216 mm	290 mm	406 mm
Totale hoogte	72 mm	90 mm	114 mm
Gewicht	7,80 kg	16,80 kg	37,00 kg
Prijs	€ 170,00	€ 214,00	€ 301,00

BOORKLEM MET SNELSPANSTREEK VAN INDUSTRIËLE KWALITEIT.

Troeven:

- Exacte bekkengeleiding, ook bij axiale last.
- Spindel met gerolde trapeziumdraad.
- Met prismabek op de vaste bek, precisie geslepen.
- Veel montage mogelijkheden op de boortafel door langwerpige sleufgaten.
- Hoogwaardig gietijzer.
- Geschaafde geleidingsvlakken bieden een soepele bediening.

Geschikt voor:

- Tafel- en kolomboormachines, bvb Optimum DH** serie.

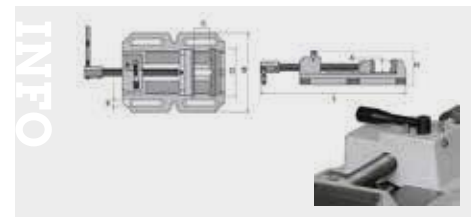

TECHNICAL DATA	A	C	D	E	L	B	H	kg
BSI-Q 100 mm	30	105	100	12	max. 335	150	95	5,5
BSI-Q 140 mm	40	155	140	14	max. 415	200	100	10,7
BSI-Q 200 mm	55	220	200	16	max. 525	275	125	20,2

Order nr.	713000230	713000234	713000240
Orig. nr.	BSI-Q100	BSI-Q140	BSI-Q200
Bekbreedte	100 mm	140 mm	200 mm
Klemwijdte	105 mm	155 mm	220 mm
Gewicht	8,00 kg	17,00 kg	38,00 kg
Prijs	€ 156,00	€ 231,00	€ 308,00

MECHANISCHE PRECISIE FRESKLEM.

Troeven:

- Robuust gebouwd
- Machineklem is uit hoogwaardig gietijzere vervaardigd
- De geleidingsvlakken zijn gehard en geslepen
- Uitwisselbare geharde en geslepen bekken
- Met draaivoet, 360° verdraaibaar (demonteerbaar)

Tip: prismabek optioneel verkrijgbaar

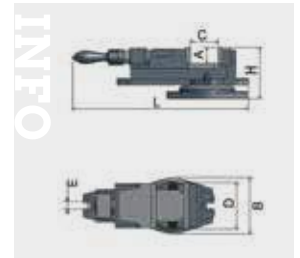

Order nr.	713354100	713354125	713354150	713354200
Orig. nr.	FMS100	FMS125	FMS150	FMS200
Type	Mechanisch	Mechanisch	Mechanisch	Mechanisch
Bekbreedte mm	100	125	150	200
Klemwijdte mm	62	85	114	150
Bekhoogte mm	30	37	40	58
Totale lengte mm	295	370	462	620
Gewicht kg	9,00	17,00	28,00	53,00
Prijs €	175,00	238,00	273,00	482,00

TECHNICAL DATA	A	C	D	E	L	B	H	kg
FMS 100 mm	30	62	100	13	295	124	100	11
FMS 125 mm	37	85	125	13	370	148	128	17
FMS 150 mm	40	114	150	13	462	180	145	28
FMS 200 mm	58	150	200	16,5	620	237	202	58

PRECISIE MECHANISCHE FRESKLEM / MACHINEKLEM MET AFNEEMBARE DRAAIPLAAT.

Troeven:

- Geharde en geslepen geleidingen
- Afneembare vlakke bekken, andere bekken op aanvraag
- Voorzien van geharde trapezium spil en draadmoer
- Lock-down systeem voorkomt het omhoog buigen van werkstukken bij hoge klemkracht
- Nauwkeurigheid binnen 0,02 mm (zonder gebruik van draaiplaat)
- 4 instelposities van de bekken, bieden de mogelijkheid om de bekkenopening wijder te maken

Tip: Vanaf 3 stuks kan voor een gelijke opleghoogte gekozen worden, mits specifieke vermelding.

ORDER NO.	A	B	C OPEN	D	E	E1	F	G	H	I	J	K	L	M	N	P	MAX. Clamp Force (kgf)	G.W. (KG)	C.F.T. (CM)
VA-4	106	36	103	90	324	351	13	211	96	126	242	228	14,5	75	16	15	1500	20	35x24x15
VA-5	135	36	110	97	359	394	17	246	101	133	277	255	14,5	85	16	15	2000	30	41x31x17
VA-6	155	46	150	110	422	452	20	288	118	158	326	302	19	95	16	17	2500	42	48x35x20
VA-8	210	60	197	129	563	583	19	355	145	190	395	366	19	105	16	19	3000	80	63x41x24
VD-675	160	49	190	110	445	478	19	296	121	160	333	305	19	80	16	17	2500	42	52x35x21
VD-690	155	46	230	110	450	480	20	288	118	158	326	302	19	87	16	17	2300	43	48x35x20
VD-810	205	62	275	129	555	615	19	378	147	191	420	377	19	79	16	17	3000	76	63x41x24

Order nr.	790000077	790000078	790000079	790014009	790000081	790000080	790000082
Orig. nr.	VA-4	VA-5	VA-6	VD-690	VD-675	VA-8	VA-8L
Type	Mechanisch	Mechanisch	Mechanisch	Mechanisch	Mechanisch	Mechanisch	Mechanisch
Bekbreedte mm	106	135	155	155	160	210	208
Klemwijdte mm	103	110	142	230	190	197	260
Bekhoogte mm	36	36	46	48	49	62	64
Totale lengte mm	351	394	452	480	478	583	561
Gewicht kg	20,00	30,00	42,00	41,00	43,00	80,00	80,00
Prijs €	248,00	272,00	303,00	386,00	340,00	639,00	695,00



HEAVY DUTY MACHINE FRESKLEM.

Troeven:

- Uitstekende precisie en hoge afwerkingskwaliteit
- Lichaam, beweegbare bek en draaiplaat uit **fijnkorrelig gietijzer** met hoge treksterkte
- Gebouwd om te bewerken en behoud van nauwkeurigheid (binnen 0,02 mm)
- Bekken uit gehard en geslepen gereedschapsstaal
- Voorzien van **stalen schroefspil** en **bronzen moer**
- Buigbestendig

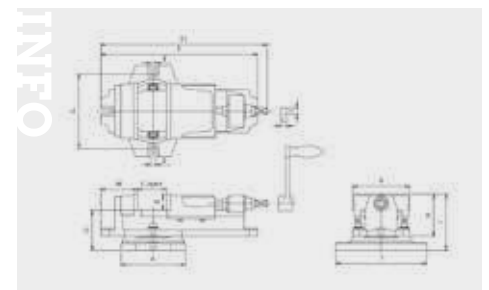

Order nr.	790000089	790000090	790000091	790000092
Orig. nr.	VK-4	VK-5	VK-6	VK-8
Type	Mechanisch	Mechanisch	Mechanisch	Mechanisch
Bekbreedte mm	104	132	154	204
Klemwijdte mm	62	80	112	146
Bekhoogte mm	36	37	43	63
Totale lengte mm	310	384	473	609
Gewicht kg	10,00	17,00	27,00	55,00
Prijs €	124,00	167,00	204,00	353,00

ORDER NO.	A	B	C OPEN	D	E	E1	F	G	H	I	J	K	L	M	Max. Clamp Force (kgf)	G.W. (kgs)	C.F.T. (cm)
VK-4	104	36	62	76	293	310	13	145	83	113	176	122	15	65	900	10	33x13x13
VK-5	132	37	80	92	362	384	13	172	97	129	209	147	15	84	900	16	40x16x15
VK-6	154	43	112	105	442	473	15	209	108	148	260	181	16,5	90	1000	27	51x22x19
VK-8	204	63	146	127	579	609	18	312	148	190	350	234	21	122	1400	59	85x27x25

MECHANISCHE FRESKLEM MET EXTRA GROTE BEK OPENING.

Troeven:

- Grote bek opening
- Nauwkeurigheid binnen 0,02 mm
- Geharde en geslepen bedleidingen
- Hoge kwaliteit gietijzere lichaam

Geschikt voor:

- Boren, frezen, slijpen en vele andere bewerkingen

Geleverd met:

- Draaiplaat met schaalverdeling

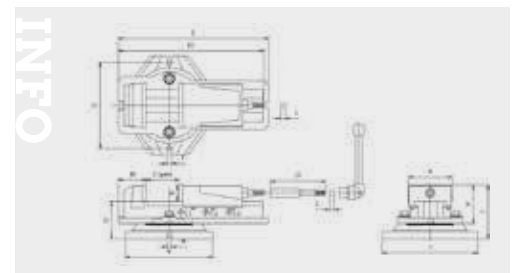

Order nr.	790000098	790000099	790000100
Orig. nr.	VJ-400	VJ-500	VJ-600
Type	Mechanisch	Mechanisch	Mechanisch
Bekbreedte mm	110	132	154
Klemwijdte mm	185	245	305
Bekhoogte mm	37	48	54
Totale lengte mm	516	580	722
Gewicht kg	25,00	34,00	45,00
Prijs €	275,00	322,00	360,00

ORDER NO.	A	B	C OPEN	Opening Size For Capacity			D	E	E1	F	G	H	I	J	K	L	M	N	O	Max. Clamp Force (kgf)	G.W. (kgs)	CFT (cm)
				C1	C2	C3																
VJ-400	110	38	185	0-65	52-129	116-185	97	386	516	15	240	96	135	270	238	14,5	90	16	1500	25	46x28x16	
VJ-500	132	48	245	0-78	70-158	150-245	110	455	580	17	285	113	158	290	265	14,5	85	16	1600	34	48x28x18	
VJ-600	154	56	305	0-111	97-211	197-305	118	546	722	17	285	131	175	290	265	19	111	16	2000	46	57x30x22	

PRECISIE MACHINEKLEM / FREESKLEM MET HALVE BOL HOEKSLOT.

Troeven:

- Hoog precisieklemmen met neerdruksysteem
- Voorzien van gleuven voor een perfecte uitlijning, door middel van T-gleuf blokjes op de tafel, kan ook op de zijkant worden opgespannen
- Gefabriceerd uit hoogwaardig gietstaal, geharde en geslepen geleidingen
- Gelijke hoogte garantie, ook in lijn
- Buigbestendig

Uitleg werking halve bol hoeksloot:

- Een halve bol binnenin de beweegbare bek klikt zich vast, zodat de bek niet kan kantelen

Order nr.	790000164	790000165
Orig. nr.	VMC-4	VMC-6
Type	Mechanisch	Mechanisch
Bekbreedte	mm 108	156
Klemwijdte	mm 103	150
Bekhoogte	mm 36	46
Totale lengte	mm 374	472
Gewicht	kg 14,20	31,00
Prijs	€ 318,00	335,00

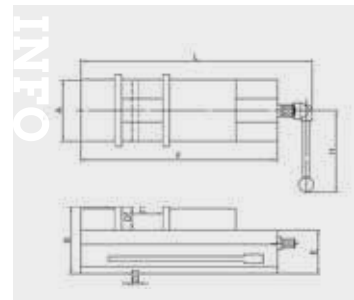

ORDER NO.	A	B	C OPEN	D	E	F	G	L	H	Max. Clamp Force (kgf)	Meas. CFT	Weight (kgs)
VMC-4	108	100	110	36	63	203	16	374	202	1500	0.4	14.2
VMC-6	156	120	142	46	74	370	16	472	221	2500	1.1	29.8

ZELFCENTRERENDE MACHINEKLEM.

Troeven:

- Snel en gemakkelijk **zelfcentrerend**, grote maximale bekopening 185 mm
- Zelfde hoogte garantie
- Met anti-lift mechanisme
- Geharde geleidingen
- Buigbestendig

Geschikt voor:

- Ruime en onregelmatige werkstukken
- Boor-, freesmachines

Order nr.	790000170
Orig. nr.	VCV-44
Type	Mechanisch
Functie	Zelfcentrerend
Bekbreedte	mm 108
Klemwijdte	mm 185
Bekhoogte	mm 36
Totale lengte	mm 469
Klemkracht	kgf 450
Gewicht	kg 17,70
Afmetingen (l x b x h)	mm 469x108x98
Prijs	€ 535,00

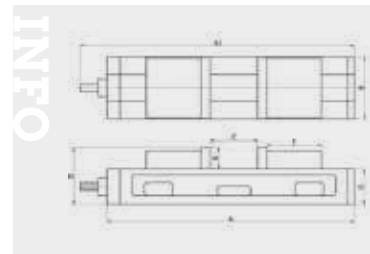

ORDER NO.	A	A1	B	C OPEN	D	E	F	G	MAX. Clamp Force (kgf)	Weight (kgs)
VCV-44	420	400	108	185	36	36	102	62	450	17.7

DRIE-ASSIGE MECHANISCHE FREESKLEM.

Troeven

- Uit hoogwaardig gietijzer
- Verticaal als horizontaal kantelbaar tot 90°
- 360° draaibaar op draaitafel en +/-45° verticale zwenkbeweging over de spindel
- Geharde en geslepen bekken
- Nastelbare prismageleidingen
- Afleesschalen op alle 3 assen

Geschikt voor:

- Het positioneren van uw werkstuk onder een bepaalde hoek, wanneer u met een horizontale tafel werkt

Order nr.	790000103	790000104	790000105
Orig. nr.	VW-3	VW-4	VW-5
Type	Mechanisch	Mechanisch	Mechanisch
Bekbreedte	mm 80	110	135
Klemwijdte	mm 85	116	145
Bekhoogte	mm 31	38	40
Totale lengte	mm 370	497	580
Gewicht	kg 21,00	33,00	53,00
Prijs	€ 360,00	426,00	615,00

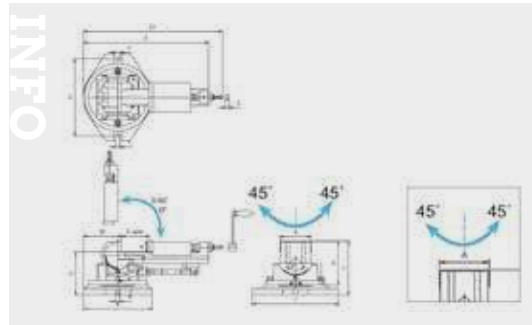

ORDER NO.	A	B	C OPEN	D	E	E1	F	G	H	I	J	K	L	M	N	O	O1	MAX. Clamp Force (kgf)	G.W. (kgs)	Meas. CFT
VW-3	80	31	85	126	335	370	15	210	127	157	240	185	10	95	16	-45°-45°	-0°-90°	800	16.7	40x21x19
VW-4	110	38	116	152	448	497	17	276	157	190	311	245	13	135	16	-45°-45°	-0°-90°	1000	32.7	56x27x23
VW-5	135	40	145	170	530	580	17	310	173	210	358	271	13	140	16	-45°-45°	-0°-90°	1600	49.4	66x31x25

MECHANISCHE 2-ASSIG VERSTELBARE MACHINEKLEM.

Troeven:

- Zeer grote uitlading door snel verstelling van de losse bek
- Machineklem **2 weg verstelbaar**, 360° draaibaar, 0-90° verticaal en horizontaal kantelbaar
- Zware gietijzeren structuur
- Geharde en geslepen geleidingen en bekken
- Buigbestendig

Order nr.	790000106	790000107
Orig. nr.	VWT-5	VWT-6A
Type	Mechanisch	Mechanisch
Functie	Twee-assig	Twee-assig
Bekbreedte	mm 130	160
Klemwijdte	mm 100	120
Bekhoogte	mm 46	51
Totale lengte	mm 415	510
Klemkracht	kgf 900	1600
Gewicht	kg 31,70	47,00
Afmetingen (l x b x h)	mm 700x400x400	700x400x400
Prijs	€ 415,00	480,00

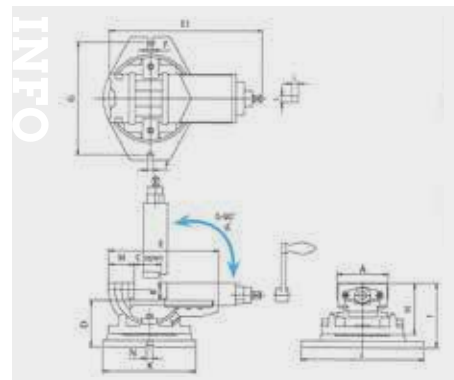

ORDER NO.	A	B	C OPEN	D	E	F	G	H	I	J	K	L	M	N	O	P	Q	R	MAX. Clamp Force (kgf)	G.W. (kgs)	Meas. CFT
VWT-5B	110	36	220	50°	15	15	26	240	185	270	500	404	335	230				1200	(C) 33.3	1.2	
VWT-6B	152	54	350	50°	20	19	28	300	246	330	800	585	415	290				1600	(W) 79.7	4.4	

HYDRO-MECHANISCHE FREESKLEM / MACHINEKLEM.

Troeven:

- Hydro-mechanisch bediende klem, met in 3 stappen afleesbare klemdruk, of enkel mechanische klemming, keuze via een instelling
- Het **hydro-booster zit uitwendig gebouwd**
- Geharde en geslepen bekken en geleidingen (HRC 45°)
- Anti-liftmechanisme
- Hoogwaardig nodulair gietijzeren lichaam

Geschikt voor:

- Torenfreemachines, universele freemachines, CNC freemachines, etc.
- Zware verspaning van staal, maar ook messing, aluminium, kunststof en gietijzer

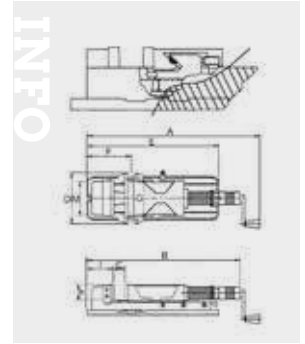

Order nr.	790000171	790000172	790000173
Orig. nr.	VHO-5	VHO-6	VHO-8
Type	Hydro-mechanisch	Hydro-mechanisch	Hydro-mechanisch
Bekbreedte mm	130	160	200
Klemwijdte mm	220	300	310
Bekhoogte mm	55	58	63
Totale lengte mm	545	600	700
Gewicht kg	36,50	59,00	95,00
Prijs €	725,00	725,00	1.649,00

ORDER NO.	A	B	C OPEN	D	E	F	G	I	M	h	Jaw w	Max. Clamp Force (kgf)	N.W. (Kgs)
VHO-5	695 920	545 775	0-220	190	505	180	160	105	130	55	130	3500	36.5
VHO-6	750 1060	600 915	0-300	240	625	208	195	125	160	58	160	4000	59.1
VHO-8	830 1140	700 1015	0-310	260	700	265	240	165	200	63	200	5000	94.3

HYDRAULISCHE FREESKLEM / MACHINEKLEM.

Troeven:

- Mechanisch-hydraulische bediende klem, met in 3 stappen afleesbare klemdruk, of enkel mechanische klemming
- Door hydraulische krachtverbrenging, uiterst stabiel met slechts geringe handkracht
- Klem voorzien van demonteerbaar draaiplateau
- Geharde en geslepen bekken en geleidingen



ORDER NO.	A	B	Opening Size For Capacity				D	E	F	G	H	I	J	K	L	M	N	O	P	Max. Clamp Force (kgf)	G.W. (Kgs)					
			C1	C2	C3	C4																				
VH-4	130	175	0-43	55	120	113	175	98	143	98	143	142	35	95	138	270	240	14	110	16	160	20	28	45	25	18
VH-5	132	180	0-75	120	150	148	210	113	150	116	161	290	281	19	124	158	160	22	4500	47	36	28	19			
VH-6	131	182	0-100	120	150	147	200	124	160	118	178	330	300	19	126	160	20	30	4500	83	85	34	27			
VH-8	234	282	0-100	140	200	194	300	144	180	131	182	350	310	19	135	160	20	30	7500	110	71	36	29			
VH-8L	234	282	0-100	140	200	194	300	144	180	131	182	350	310	19	135	160	20	30	7500	108	84	34	28			
VH-12	309	372	0-175	170	275	270	375	144	190	134	192	400	375	20	138	160	20	30	7500	138	84	34	27			

Order nr.	790000056	790000057	790000058	790000059	790000060	790014007
Orig. nr.	VH-4	VH-5	VH-6	VH-8	VH-8L	VH-12
Type	Hydraulisch	Hydraulisch	Hydraulisch	Hydraulisch	Hydraulisch	Hydraulisch
Bekbreedte mm	108	132	151	204	204	305
Klemwijdte mm	175	210	300	300	400	375
Bekhoogte mm	36	48	52	62	62	72
Totale lengte mm	443	550	620	680	795	795
Gewicht kg	27,00	46,00	63,00	110,00	108,00	130,00
Prijs €	473,00	509,00	519,00	969,00	1.255,00	2.015,00

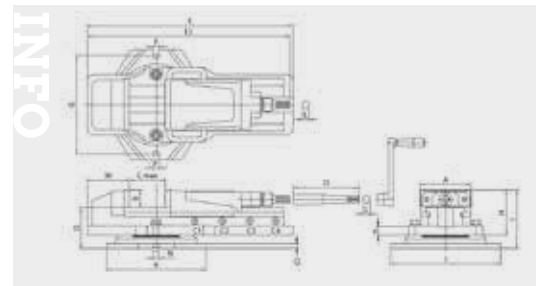

SCHUINSTELBARE HYDRAULISCHE MACHINEKLEM.

Troeven:

- Robuust gebouwd voor het frezen, boren en slijpen
- Machineklem is vervaardigd uit hoogwaardig gietijzer
- Geleidingvlakken zijn gehard en geslepen
- Uitwisselbare geharde en geslepen bekken; afgedekte spindel
- Booster systeem: met weinig kracht wordt een hoge spankracht verzekerd
- Een wijder spanbereik door vergrendelingsbouten met verschillende afstandgaten
- Schuinstelbaar **van 0° tot 50°**
- Voorzien van een afleeschaal
- Met draaivoet, 360° verdraaibaar

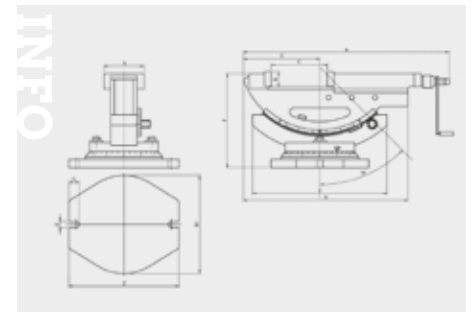

Order nr.	790000069	790000070
Orig. nr.	VHT-4	VHT-6
Functie	Twee-assig	Twee-assig
Bekbreedte mm	110	154
Klemwijdte mm	170	300
Bekhoogte mm	36	54
Totale lengte mm	500	800
Gewicht kg	32,00	88,00
Prijs €	849,00	1.025,00

ORDER NO.	A	B	C OPEN	D	E	F	G	H	J	a	b	c	f	Max. Clamp Force (kgs)
SHM100	110	36	170	50°	15	15	26	240	270	500	404	335	230	2500
SHM150	154	54	300	50°	20	19	28	300	330	800	585	415	290	4500

UNIVERSELE SCHUINSTELBARE HYDRAULISCHE MACHINEKLEM.

Troeven:

- Robuust gebouwd voor het frezen, boren en slijpen
- Machineklem is vervaardigd uit hoogwaardig gietijzer
- Geleidingvlakken zijn gehard en geslepen
- Uitwisselbare geharde en geslepen bekken; afgedekte spindel
- Booster systeem: met weinig kracht wordt een hoge spankracht verzekerd
- Een wijder spanbereik door vergrendelingsbouten met verschillende afstandgaten
- Zwenkbaar **links - rechts 45°**
- Voorzien van een afleeschaal
- Met draaivoet, 360° verdraaibaar

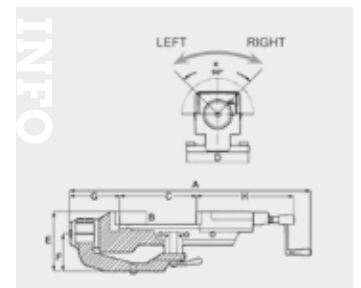

Order nr.	790000073	790000075
Orig. nr.	VHT-4U	VHT-6U
Functie	Schuinstelbaar	Schuinstelbaar
Klemwijdte mm	170	300
Bekbreedte mm	110	150
Bekhoogte mm	36	54
Totale lengte mm	690	940
Gewicht kg	38,50	93,96
Prijs €	795,00	949,00

ORDER NO.	A	B	C OPEN	D	E	F	G	H	i	j	Max. Clamp Force (kgs)	K Max. Degree	G.W. (kgs)
UHM100	653	36	170	ø162	165	104	169	263	141	80	3750	90°	37.39
UHM150	942	51	300	ø242	231	145	196	380	190	125	5250	90°	93.96

MODULAIRE MACHINEKLEM / FREESKLEM.

Troeven:

- Machineklem met een hoge nauwkeurigheid en repeteerbaarheid
- Nauwkeurigheid 0,02 mm / 50 mm
- Hoge kwaliteit staallegering met hardheid HRC 58°
- Door **modulaire opzet**, mogelijk om onderdelen te verwisselen en verscheidenheid van combinaties te gebruiken
- Speciale constructie van beweegbare bek, anti-flit mechanisme
- De klem is met een eenvoudige handeling snelverstelbaar



Order nr.	790031116	790034978	790015320	790033082	790013355
Orig. nr.	MFK100X100G	MFK125X150G	MFK150X200G	MFK150X300G	MFK175X400G
Type	Mechanisch	Mechanisch	Mechanisch	Mechanisch	Mechanisch
Bekbreedte	mm 100	125	150	150	175
Klemwijdte	mm 100	150	200	300	400
Bekhoogte	mm 30	40	50	50	60
Totale lengte	mm 370	345	420	526	655
Gewicht	kg 11,00	16,00	28,50	30,00	48,00
Prijs	€ 417,00	499,00	599,00	645,00	905,00

MODULAIRE PRECISIE MACHINEKLEM.

Troeven:

- Elk exemplaar **heeft dezelfde hoogtemaat**
- Hoge nauwkeurigheid 0,01 mm / 100 mm
- Hoge kwaliteit staallegering met hardheid HRC 59°
- Hoge klemkracht, bek kantelt niet naar boven
- Kan in combinatie gebruikt worden
- Geen beperking in lengte of hoogte, laag model
- Snel uitlijnen langs langs- en dwarsgroeven

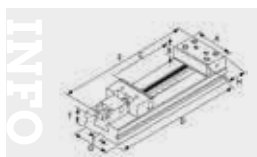

Year	2017	2018	2019	2020	2021	2022	2023	2024	2025	2026	2027	2028	2029	2030
100	100	100	100	100	100	100	100	100	100	100	100	100	100	100

Order nr.	790000117	790000118	790000119	790000120	790000121	790000122	790000123	790000124	790000127
Orig. nr.	VMP-4	VMP-5	VMP-6	VMP-6B	VMP-6C	VMP-7A	VMP-7B	VMP-7C	VMP-8C
Type	Mechanisch	Mechanisch	Mechanisch	Mechanisch	Mechanisch	Mechanisch	Mechanisch	Mechanisch	Mechanisch
Bekbreedte	mm 100	125	150	150	150	175	175	175	200
Klemwijdte	mm 100	150	200	300	400	200	300	400	400
Bekhoogte	mm 30	40	50	50	50	60	60	60	65
Totale lengte	mm 270	345	420	520	620	455	555	655	695
Gewicht	kg 7,00	18,00	29,00	35,00	38,00	44,00	49,00	54,00	81,50
Prijs	€ 815,00	859,00	1.095,00	1.235,00	1.289,00	1.579,00	1.705,00	1.799,00	2.189,00

MODULAIRE PRECISIE MACHINEKLEM MET HYDRAULISCHE ONDERSTEUNING.

Troeven:

- Nieuw ontwerp met instelbare klemkracht
- Hydraulische klemkracht 4500 kg voor zware belasting (Klemkracht van het schroefmechanisme is 2200 kg)
- Lichte en soepele bediening met hendel
- Elk exemplaar heeft dezelfde hoogte
- Laag model; onbeperkt klembereik
- Hoge nauwkeurigheid +/- 0,01 mm / 100 mm
- Hoge kwaliteit staallegering met hardheid HRC 59°
- Kan in combinatie gebruikt worden
- Geen beperking in lengte of hoogte
- Bek kantelt niet naar boven

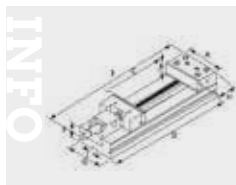

Year	2017	2018	2019	2020	2021	2022	2023	2024	2025	2026	2027	2028	2029	2030
100	100	100	100	100	100	100	100	100	100	100	100	100	100	100

Order nr.	790013356	790014022	790014023	790014024	790014025	790014026	790014027	790014028
Orig. nr.	VMP-6BH	VMP-6CH	VMP-7AH	VMP-7BH	VMP-7CH	VMP-8AH	VMP-8BH	VMP-8DH
Bekbreedte	mm 150	150	175	175	175	200	200	200
Klemwijdte	mm 300	400	200	300	400	200	300	500
Bekhoogte	mm 50	50	60	60	60	65	65	65
Totale lengte	mm 700	800	635	735	835	738	760	960
Gewicht	kg 29,00	33,00	38,00	43,00	48,00	65,00	69,00	80,00
Prijs	€ 1.445,00	1.505,00	1.925,00	2.035,00	2.195,00	2.075,00	2.225,00	2.549,00

ZELFCENTRERENDE MACHINEKLEM VOOR 4/5 ASSIGE CNC WERKTUIGMACHINE.

Troeven:

- Zelfcentrerende mechanische machineklem
- Gelijke hoogte garantie; buigbestendig
- Omkeerbare bekken (4 vijzen verwijderen om bekken te herstellen)
- Neerwaarts component bij opspannen, verhindert omhoog drukken van het werkstuk
- Herhalingsnauwkeurigheid bij opspannen ± 0,01 mm
- Materiaal: FCD60, gietijzer met hoge treksterkte; hardheid leibanen: HRC 45°
- Uitwisselbare bek, gehard tot HRC 50°

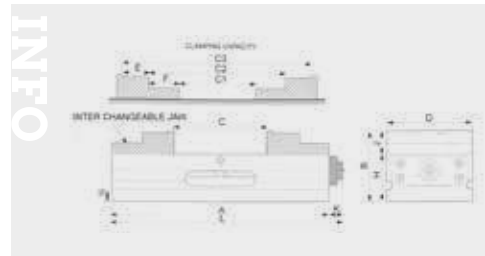

Order nr.	790014013	790014015	790014014
Orig. nr.	VCV-0611	VCV-1090	VCV-10130
Functie	Zelfcentrerend	Zelfcentrerend	Zelfcentrerend
Bekbreedte	mm 61	101	101
Klemwijdte	mm 106	90	132
Bekhoogte	mm 25	40	40
Totale lengte	mm 185	260	260
Gewicht	kg 5,00	17,00	18,50
Prijs	€ 675,00	835,00	815,00

ORDER NO.	CLAMPING CAPACITY			MAX. Clamp Force (kgf)	Torque For Clamp (in.lbs)	Weight (kg)
	A	B	C			
VCV-0611	170	80	104	112	45-140	5
VCV-10130	240	120	132	140	62-192	18,5
VCV-1090	240	120	90	90	70-160	17

ZELFCENTRERENDE MACHINEKLEM VOOR 4/5 ASSIGE CNC WERKTUIGMACHINE.

Troeven:

- Zelfcentrerende mechanische machineklem
- Met **precisie geslepen draaiplateau**
- Omkeerbare bekken (4 vijzen verwijderen om bekken te herinstalleren)
- Neerwaartse component bij opspannen, verhindert omhoog drukken van het werkstuk
- Buigbestendig

Kenmerken:

- Herhalingsnauwkeurigheid bij opspannen ± 0,01 mm
- Materiaal: FCD60, gietijzer met hoge treksterkte
- Hardheid lebanen: HRC 45°
- Uitwisselbare bek, gehard tot HRC 50°

Geschikt voor:

- 4/5 assige CNC werktuigmachine
- Licht werk

Tip: VCV-0611S voor gebruik op CNC draaitafels



Order nr.	790014016	790014018	790014017
Orig. nr.	VCV-0611S	VCV-1090S	VCV-10130S
Type	Mechanisch	Mechanisch	Mechanisch
Functie	Zelfcentrerend	Zelfcentrerend	Zelfcentrerend
Bekbreedte	mm 61	101	101
Klemwijdte	mm 106	90	132
Bekhoogte	mm 25	40	40
Totale lengte	mm 185	260	260
Klemkracht	kgf 300	400	400
Gewicht	kg 11,10	27,50	26,00
Afmetingen (l x b x h)	mm 185x61x80	260x101x120	260x101x120
Prijs	€ 975,00	1.159,00	1.099,00

PNEUMATISCHE MACHINEKLEM MET EXTRA HOGE KLEMKRACHT.

Troeven:

- Super precisie **pneumatische machineklem** met een hoge repeeteauwkeurigheid
- Zeer hoge klemkracht
- Anti-liftmechanisme, halve bolhoeksloot
- Ingebouwde bediening

Kenmerken:

- Nauwkeurig gehard en geslepen bedgeleiding (HRC 45°)
- Paralleliteit ca. 0.003 mm/m
- Haaksheid ca. 0.05 mm/m
- Werkdruk van 8 bar, toepasbaar zonder extra voorziening voor de luchtsystemen

Geschikt voor:

- Horizontaal en vertikaal toe te passen
- Massaproductie
- CNC bewerkingscentra, frees-, boor- en speciaal ontworpen machines



ORDER NO.	A	B	C OPEN	D	E	E1	F	G	H	M	N	N1	Max. Clamp Force (kgf)	N.W. (kg)
VMC-5P	130	55	150	105	380	520	25	9	160	100	58	130	6000	38
VMC-6P	160	58	160	105	400	540	25	9	163	100	58	136	6000	48
VMC-6PL	160	58	250	105	490	630	25	9	163	100	58	136	6000	51
VMC-7P	180	63	200	110	460	600	25	12	173	108	58	171	9000	65
VMC-8P	200	63	250	110	470	610	25	12	173	108	58	171	9000	70
VMC-8PL	200	63	300	110	570	710	25	12	173	108	58	171	9000	79

Order nr.	790014093	790011006	790014094	790011008	790014095	790014096
Orig. nr.	VMC-5P	VMC-6P	VMC-6PL	VMC-7P	VMC-8P	VMC-8PL
Type	Pneumatisch	Pneumatisch	Pneumatisch	Pneumatisch	Pneumatisch	Pneumatisch
Functie	Krachtversterker	Krachtversterker	Krachtversterker	Krachtversterker	Krachtversterker	Krachtversterker
Bekbreedte	mm 130	160	160	180	200	200
Klemwijdte	mm 150	160	250	200	200	300
Bekhoogte	mm 55	58	58	63	63	63
Totale lengte	mm 520	540	630	600	610	710
Gewicht	kg 38,00	50,00	51,00	67,00	74,00	80,00
Prijs	€ 1.525,00	1.729,00	1.805,00	1.935,00	2.009,00	2.209,00

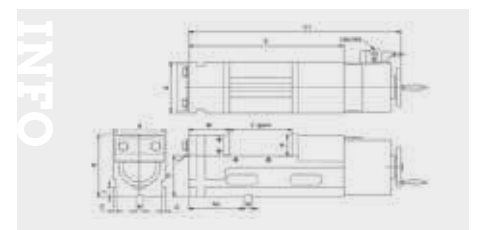

PNEUMATISCHE MACHINEKLEM MET DUBBELE KLEMFUNCTIE.

Troeven:

- Super precisie **pneumatische machineklem** met een hoge repeeteauwkeurigheid
- Zeer hoge klemkracht
- Met **dubbel klemsysteem**
- Anti-liftmechanisme, halve bolhoeksloot
- Ingebouwde bediening

Kenmerken:

- Nauwkeurig gehard en geslepen bedgeleiding (HRC 45°)
- Paralleliteit ca. 0.003 mm/m
- Haaksheid ca. 0.05 mm/m
- Werkdruk van 8 bar, toepasbaar zonder extra voorziening voor de luchtsystemen

Geschikt voor:

- Horizontaal en vertikaal toe te passen
- Massaproductie
- CNC bewerkingscentra, frees-, boor- en speciaal ontworpen machines



ORDER NO.	A	B	C OPEN	D	E	E1	F	G	H	I	J	N	Max. Clamp Force (kgf)	N.W. (KG)	O.W. (KG)
VMC-6PD	160	58	0-100	90	530	682	148	15	168	30	152	18	4000	63	66

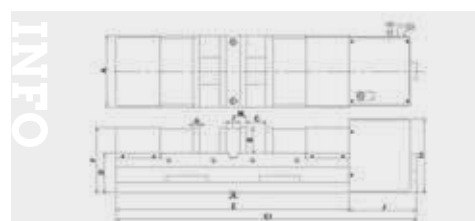

Order nr.	790011011
Orig. nr.	VMC-6PD
Type	Pneumatisch
Functie	Dubbele klemming
Bekbreedte	mm 160
Klemwijdte	mm 100
Bekhoogte	mm 58
Totale lengte	mm 682
Klemkracht	kgf 4000
Gewicht	kg 63,00
Afmetingen (l x b x h)	mm 682x160x148
Prijs	€ 2.109,00

MECHANISCH-HYDRAULISCH MACHINEKLEM EUROLINE.

Troeven:

- Zelfde hoogte garantie
- Met groot spanbereik
- Hydro-booster
- Gegarandeerde nauwkeurigheid
- Buigbestendig

Kenmerken:

- Geharde en geslepen geleidingen zorgen voor een hoge precisie
- Compact ontwerp, stijve constructie met hoge klemcapaciteit
- Bed vervaardigd van FCD60 nodulair gietijzer

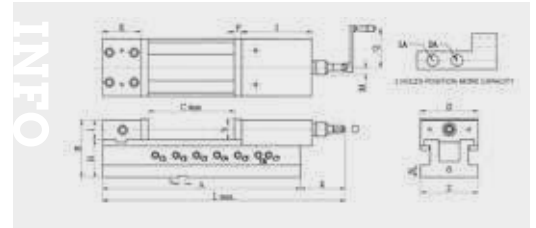

ORDER NO.	A	B	C	D	E	F	G	H	J	K	L	M	N	O	P	Weight (kg)
VNC-100H	560	107	100	67	13	38	70	37	24	133	100	14	19			23
VNC-125H	432	126	124	88	15	45	82	44	27	117	125	18	37			37
VNC-160H	552	148	156	102	18	54	98	53	27	159	160	18	43			63
VNC-160LH	710	148	156	102	18	54	98	53	27	180	160	18	77			77

ORDER NO.	C	MAX. Clamping Force KN	L	MAX. mm	Opening Size For Capacity							
					C1	C2	C3	C4	C5	C6	C7	
VNC-100H	205	25	484	1A	2.30	57.86	115.140	173.205				
				2A	0.3	28.40	88.116	145.175				
VNC-125H	225	40	556	1A	19.48	75.158	133.188	190.226				
				2A	0.12	35.72	86.332	136.192				
VNC-160H	310	50	884	1A	13.70	80.160	173.200	253.310				
				2A	0.30	53.110	133.188	213.210				
VNC-160LH	510	50	884	1A	13.70	80.160	173.200	253.310	333.390	410.470	489.533	
				2A	0.30	53.110	133.188	213.210	290.350	370.430	449.470	

Order nr.	790000491	790000492	790000493	790000494
Orig. nr.	VNC-100H	VNC-125H	VNC-160H	VNC-160LH
Type	Hydraulisch	Hydraulisch	Hydraulisch	Hydraulisch
Functie	Krachtversterker	Krachtversterker	Krachtversterker	Krachtversterker
Bekbreedte	mm	100	124	159
Klemwijdte	mm	205	225	310
Bekhoogte	mm	38	45	54
Totale lengte	mm	464	556	684
Gewicht	kg	23,00	37,00	63,00
Prijs	€	865,00	969,00	1.095,00

MECHANISCHE MACHINEKLEM MET KRACHTVERSTERKER.

Troeven:

- De maximum klemkracht kan gemakkelijk worden ingesteld met een preset-mechanisme
- Gepatenteerd anti-lift mechanisme
- Zelfde hoogte garantie
- Spankracht met in vijf stappen afleesbare klemdruk

Kenmerken:

- Rondom geslepen met geharde en geslepen geleidingen
- Grote klemkracht, stevige en goed gebalanceerde basis voor een stabiele opspanning
- Het spansysteem is mechanisch met hendel
- De klem heeft een opbouw waardoor er een extra grote maximale bekopening ontstaat
- Paralleliteit: 0.01/100 mm
- Tolerantie tussen bed en bekken: 0.02/100 mm

Geschied voor:

- Zowel horizontaal als verticaal gebruik
- Serie- en enkel werstuk bewerking op CNC frees- en bewerkingcentra
- Klemkracht kan worden aangepast aan het materiaal, zoals staal, messing, aluminium

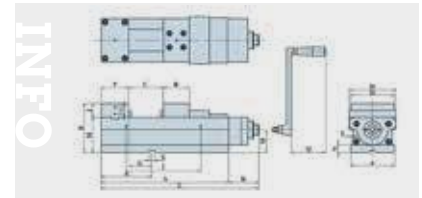

CLAMPING FORCE CHART

ORDER NO.	SCALE				
	4	3	2	1	0
VQC-100	30KN	21KN	12KN	6KN	
VQC-125	40KN	29KN	16KN	8KN	
VQC-160	60KN	40KN	22KN	10KN	
VQC-160L	60KN	40KN	22KN	10KN	
VQC-200L	60KN	40KN	22KN	10KN	

ORDER NO.	A	B	C	D	E	F	G	H	J	K	L	M	N	O	P	Weight (kg)
VQC-100	99	128	35	356.5	452	23,00	1.329,00									
VQC-125	124,5	205	40	356,5	452	23,00	1.469,00									
VQC-160	159,5	275	45	356,5	452	23,00	1.569,00									
VQC-160L	160	355	45	356,5	452	23,00	2.019,00									
VQC-200L	200	405	70	356,5	452	23,00	2.279,00									

Order nr.	790011020	790011021	790011022	790014040	790014041
Orig. nr.	VQC-100	VQC-125	VQC-160	VQC-160L	VQC-200L
Type	Mechanisch	Mechanisch	Mechanisch	Mechanisch	Mechanisch
Functie	Krachtversterker	Krachtversterker	Krachtversterker	Krachtversterker	Krachtversterker
Bekbreedte	mm	99	124,5	160	200
Klemwijdte	mm	128	205	275	405
Bekhoogte	mm	35	40	45	70
Totale lengte	mm	356.5	452	554	711
Gewicht	kg	23,00	36,50	67,00	64,00
Prijs	€	1.329,00	1.469,00	1.569,00	2.019,00

HYDRAULISCHE MACHINEKLEM MET KRACHTVERSTERKER.

Troeven:

- Hydro-booster
- Gepatenteerd anti-lift mechanisme
- Zelfde hoogte garantie
- Buigbestendig

Kenmerken:

- Rondom geslepen met geharde en geslepen geleidingen
- Grote klemkracht, stevige en goed gebalanceerde basis voor een stabiele opspanning
- Het spansysteem is hydraulisch met hendel
- De klem heeft een opbouw waardoor er een extra grote maximale bekopening ontstaat
- Paralleliteit: 0.01/100 mm
- Tolerantie tussen bed en bekken: 0.02/100 mm

Geschied voor:

- Zowel horizontaal als verticaal gebruik
- Serie- en enkel werstuk bewerking op CNC frees- en bewerkingcentra
- Klemkracht kan worden aangepast aan het materiaal, zoals staal, messing, aluminium

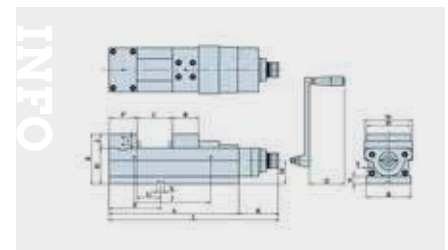

ORDER NO.	A	B	C	D	E	F	G	H	J	K	L	M	N	O	P	Weight (kg)
VQC-100H	99	126	35	383	478,50	24,00	1.179,00									
VQC-125H	124,5	205	40	383	478,50	24,00	1.329,00									
VQC-160H	159,50	275	45	383	478,50	24,00	1.415,00									
VQC-160LH	160	355	45	383	478,50	24,00	1.845,00									
VQC-200LH	200	405	70	383	478,50	24,00	2.055,00									

Order nr.	790014042	790011031	790011032	790011033	790014043
Orig. nr.	VQC-100H	VQC-125H	VQC-160H	VQC-160LH	VQC-200LH
Type	Hydraulisch	Hydraulisch	Hydraulisch	Hydraulisch	Hydraulisch
Functie	Krachtversterker	Krachtversterker	Krachtversterker	Krachtversterker	Krachtversterker
Bekbreedte	mm	99	124,5	160	200
Klemwijdte	mm	126	205	275	405
Bekhoogte	mm	35	40	45	70
Totale lengte	mm	383	478,50	580,50	737
Gewicht	kg	24,00	42,50	66,00	72,50
Prijs	€	1.179,00	1.329,00	1.415,00	1.845,00

GESLEPEN VOLLE HOEKPLATEN.

Troeven:

- Vervaardigd van gietijzer met hoge treksterkte, genormaliseerd en spanningsvrij gemaakt
- Nauwkeurig geslepen: vlak en haaks binnen 0,01 mm / 100 mm
- Met versterkte zijdes



Order nr.	790000557	790000558	790000559	790000560	790000561	790000562	790000563	790000564
Orig. nr.	VR-22	VR-33	VR-44	VR-55	VR-66	VR-88	VR-1010	VR-1212
Lengte mm	50	75	100	127	152	200	254	305
Diepte mm	50	75	100	127	152	200	254	305
Hoogte mm	50	75	100	127	152	200	254	305
Gewicht kg	0,50	1,10	2,50	4,00	7,00	15,20	26,00	42,90
Afmetingen (l x b x h) mm	50x50x50	75x75x75	100x100x100	127x127x127	152x152x152	200x200x200	254x254x254	305x305x305
Prijs €	16,50	28,50	43,50	66,50	98,50	196,00	326,00	496,00

MECHANISCHE SCHROEFVIJZEL - OPSPANHULPSTUK.

Troeven:

- In de hoogte verstelbaar
- Ter ondersteuning van het werkstuk bij het bewerken
- Voor zware gewichten
- Materiaal C45



INFO Bekijk het volledige en up-to-date aanbod

Surf naar www.vynckier.biz/klemgereedschap

ORDER NO.	ADJUSTABLE CAPACITY	ØD	KN	K.G.
VSJ-40	40-50mm	38	50	0.3
VSJ-70	65-90mm	38	50	0.4
VSJ-150	90-140mm	50	50	1.1
VSJ-250	140-230mm	53	50	2.3
VSJ-500	265-360mm	73	50	4.6

Order nr.	790000565	790000566	790000567	790000568	790000569
Orig. nr.	VSJ-40	VSJ-70	VSJ-150	VSJ-250	VSJ-500
Hoogteverstelling mm	40-50	65-90	90-140	140-230	265-360
Klemkracht kg	3000	3000	3000	3000	3000
Gewicht kg	0,30	0,43	1,16	2,22	4,59
Prijs €	8,07	8,95	18,50	28,50	48,50

58 DELIG ASSORTIMENT OPSPANGEREEDSCHAP.

Troeven:

- Metrische draad
- Zwart geanodiseerde uitvoering

Bestaande uit:

- 24 aantrekbouten (75, 125, 150, 175 en 200mm)
- 6 stuks T-sleufblokken
- 6 moeren
- 4 verlengingsmoeren
- 6 spanstempels
- 6 spanblokken

Geleverd met praktische muurhouder.



Order nr.	713352015	713352016	713352017	713352018	713352019
Orig. nr.	SPW8	SPW10	SPW12	SPW14	SPW16
Voor T-gleuven mm	10	12	14	16	18
Binnendraad M	M8	M10	M12	M14	M16
Voor type	BF16	MH20-MH22	MB4-MB4P	MF4V	MH50-MT8
Gewicht kg	7,00	10,00	11,80	11,00	12,00
Prijs €	75,50	96,50	109,00	153,00	139,00

HOEKPLATEN MET VERSTEVINGSRIBBEN.

Troeven:

- Vervaardigd van gietijzer met hoge treksterkte
- Met verstevigingsribben
- Nauwkeurig geslepen, haaks en evenwijdig op buitenvlakken en einden binnen 0,01 mm / 100 mm



ORDER NO.	Approx Dimensions			WEIGHT (kg)
	A	B	C	
VR-6	150	126	115	3,8
VR-8	202	150	126	7,4
VR-10	250	202	126	12,1
VR-12	300	228	202	23,7

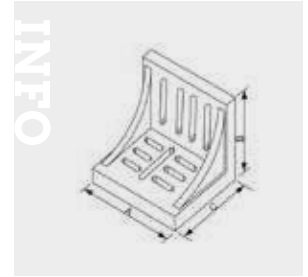

Order nr.	790000548	790000549	790000550	790000551
Orig. nr.	VR-6	VR-8	VR-10	VR-12
Lengte	mm 150	202	250	300
Diepte	mm 115	126	126	202
Hoogte	mm 126	150	202	228
T-gleuf	mm 13	16	17	20
T-gleuven voet	mm 18	20	20	21
Gewicht	kg 3,50	7,00	12,00	25,00
Prijs	€ 61,50	93,50	144,00	220,00

KIKKERPLATEN / SPANPLATEN.

Troeven:

- Verstelbare klemhoogte
- De klemarm is gesmeed
- Messingplaat onder de klemarm om werkstuk te beschermen
- Met spherische moer wordt een sterkte klemming gegarandeerd



ORDER NO.	Table T-Glet Size	Stud x L Size	Body	Clamping height	G.W.
VCB-404	16	M12x5"	115x42x39	0 or 3 1/2"	1,6
VCB-405	18	M16x6"	133x50x49	0 or 4"	2,7
VCB-406	22	M20x7"	157x60x54	0 or 4 3/4"	4,6
VCB-408	28	M24x8"	192x74	0 or 6"	8,6

Order nr.	790000587	790000588	790000589	790000590
Orig. nr.	VCB-404	VCB-405	VCB-406	VCB-408
Voor T-gleuven	16	18	22	28
Draad	M 12	16	20	24
Hoogteverstelling	mm 0-80	0-100	0-120	0-150
Klemkracht	kg 1	1,5	2	2,5
Gewicht	kg 1,60	2,60	4,50	8,00
Afmetingen (l x b x h)	mm 115x42x39	133x50x49	157x60x54	178x60x59
Prijs	€ 54,50	65,50	87,50	136,00

T-MOEREN VOOR SPANKLEMMEN.

Troeven:

- HRC 34°
- Warmte behandelde en zwart geoxideerde stalen uitvoering

Geschikt voor:

- Gebruik op boor- & freestafels met T-gleuven

Geleverd per stuk.

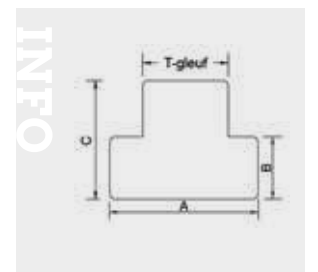

Order nr.	713353020	713353022	713353024	713353025	713353026	713353028
Orig. nr.	TM10M8	TM12M10	TM15M12	TM14M12	TM16M14	TM18M16
Maat	mm M8	M10	M125	M12	M14	M16
Grootte T-gleuf	mm 10	12	15,7	14	16	18
A	mm 16	18	22	25	25	28
B	mm 6	7	8	8	8	11
Gleuf diepte	mm 12	14	16	16	16	20
Gewicht	kg 0,03	0,03	0,04	0,04	0,05	0,06
Prijs	€ 3,65	3,65	3,43	4,97	3,43	3,43

SET COMPLETE SPANBOUTEN.

Geschikt voor:

- Ideaal om uw machineklem vast te maken aan uw boor-/freestafel, kruistafel

Bestaat uit:

- 4 flensmoeren
- 2 draadstiften 75 mm (100 mm voor M16)
- 2 draadstiften 125 mm (150 mm voor M16)
- 4 T-moeren

Om een machineklem degelijk op te spannen hebt u minstens twee complete spanbouten nodig. Prijs per set.



Order nr.	790007315	790007317	790007319
Orig. nr.	SB12	SB14	SB18
Maat	M10	M12	M16
Grootte T-gleuf	mm 12	14	18
Aantal stuks in set	12	12	12
Gewicht	kg 0,50	0,50	0,50
Prijs	€ 17,50	21,50	38,50

VERSTELBAAR TEGENCENTER VOOR VERDEELAPPARATEN.

Troeven:

- In de hoogte verstelbaar
- Zware gietijzeren vorm
- Voorzien van een draaiknop

Geschikt voor:

- Volgende modellen HV-4, HV-6, VSI-4, VSI-5, BS-O, VUT-6, VU-100, VU-150



Order nr.	790000015
Orig. nr.	TS-1
Voor centerhoogte	mm 80-108
Gewicht	kg 3,90
Afmetingen (l x b x h)	mm 180x94x107
Prijs	€ 116,00

VERSTELBAAR TEGENCENTER VOOR VERDEELAPPARATEN.

Troeven:

- In de hoogte verstelbaar
- Zware gietijzeren vorm
- Voorzien van een draaiknop

Geschikt voor:

- Volgende modellen BS-1, CC-6, CS-6, HV-8



Order nr.	790000016
Orig. nr.	TS-2
Voor centerhoogte	mm 115-150
Gewicht	kg 5,50
Afmetingen (l x b x h)	mm 195x150x150
Prijs	€ 116,00

VERSTELBAAR TEGENCENTER VOOR VERDEELAPPARATEN.

Troeven:

- In de hoogte verstelbaar
- Zware gietijzeren vorm
- Voorzien van een draaiknop

Geschikt voor:

- Volgende modellen CS-8, HV-10, HV-12, CC-8, VUT-10, VUT-12, VU-200



Order nr.	790000017
Orig. nr.	TS-3
Voor centerhoogte	mm 130-200
Gewicht	kg 8,10
Afmetingen (l x b x h)	mm 235x138x205
Prijs	€ 118,00

VERDEELPLATENSET / INDEXEER INRICHTING.

Geleverd met:

- Sectorarm, hoekklem, O-ring en 3 vijzen; handzwengel
- DP-1: 3 verdeelschijven (ø 100 mm, dikte 6,9 mm)
A: 15, 16, 17, 18, 19, 20; B: 21, 23, 27, 29, 31, 33; C: 37, 39, 41, 43, 47, 49
- DP-2 en DP-3: 2 verdeelschijven
A: 26, 28, 30, 32, 34, 37, 38, 39, 41, 43, 44, 46, 47, 49, 51, 53, 57, 59
B: 61, 63, 67, 69, 71, 73, 77, 79, 81, 83, 87, 89, 91, 93, 97, 99

Geschikt voor:

- DP-1: HV-4, HV-6, VUT-6, VU-100, VU150; DP-2: HV-8, VU-200
- DP-3: HV-10, HV-12, HV-14, HV-16, VUT-10, VUT-12, CS-6, CS-8

Order nr.	790000019	790000020	790015160
Orig. nr.	DP-1	DP-2	DP-3
Gewicht	kg 1,40	4,50	4,60
Prijs	€ 90,50	123,00	114,00

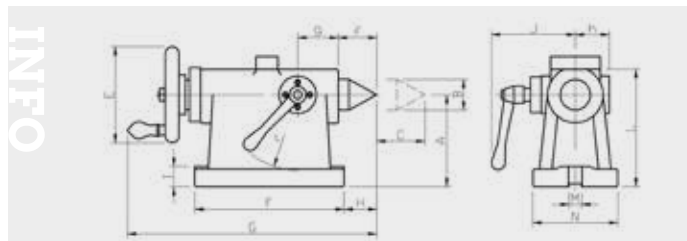

ORDER NO.	Main dimension For	Center height A	Center diameter B	Storke C	pointed end diameter D	Handle diameter E	Base dimensions FXM	G	H	I	J	K	L	Guide-block size M	Other dimensions							
															c	u	f	g	h	i	r	
TS-135	VNCM-150	135	ø45 MT#3	55	ø14	125	215x120	332	25	25	109	-	164	18	42	19	40	69	44	70	80	
TS-135-MT3															46							
TS-160	VNCM-220 VNCX-10 VNCM-250	160	ø45 MT#3	55	ø18	140	230x130	356	30	30	129	53	193	18	49	19	45	70	52	80	95	
TS-160-MT3															51							
TS-210	VNCM-320	210	ø45 MT#3	55	ø18	140	230x146	356	30	30	129	53	243	18	51	19	45	70	52	80	95	
TS-210-MT3															57							

TEGENCENTER 135 MM MK3.

Troeven:

- Met groot gedimensioneerd handwiel ø 125 mm
- Hoogwaardig gietijzeren lichaam precisie afgewerkt
- Degelijke klemhendel om koers van tegenpunt te blokkeren

Geschikt voor: afzonderlijk tegenpunt; NC draaitafels

Order nr.	790032302
Orig. nr.	TS-135-MT3
Centerhoogte	mm 135
Morse konus	MK 3
Koers	mm 55
Basis afmetingen	mm 215x120
Gewicht	kg 20,60
Prijs	€ 535,00

TEGENCENTER 160 MM MK3.

Troeven:

- Met groot gedimensioneerd handwiel ø 140 mm
- Hoogwaardig gietijzeren lichaam precisie afgewerkt
- Degelijke klemhendel om koers van tegenpunt te blokkeren

Geschikt voor: afzonderlijk tegenpunt; NC draaitafels

Order nr.	790015206
Orig. nr.	TS-160-MT3
Centerhoogte	mm 160
Morse konus	MK 3
Koers	mm 55
Basis afmetingen	mm 230x130
Gewicht	kg 23,00
Prijs	€ 625,00

TEGENCENTER 210 MM MK3.

Troeven:

- Met groot gedimensioneerd handwiel ø 140 mm
- Hoogwaardig gietijzeren lichaam precisie afgewerkt
- Degelijke klemhendel om koers van tegenpunt te blokkeren

Geschikt voor: afzonderlijk tegenpunt; NC draaitafels

Order nr.	790033844
Orig. nr.	TS-210-MT3
Centerhoogte	mm 210
Morse konus	MK 3
Koers	mm 55
Basis afmetingen	mm 230x146
Gewicht	kg 29,00
Afmetingen (l x b x h)	mm 356x182x243
Prijs	€ 665,00

VERTICAAL / HORIZONTAAL VERDEELAPPARAAT - DRAAITAFEL.

Troeven:

- Met **6 T-gleuven** (3 T-gleuven tot 200 mm)
- Horizontaal en verticaal te gebruiken.
- De tafel is te verstellen via een handwiel met een graden verdeling.
- Verhouding hendel 90:1
- Beweging tafel van 1x rond met de hendel is 4 graden.
- Aflezing van de tafel is 1'.
- Aflezing van de hendel is 10 sec.

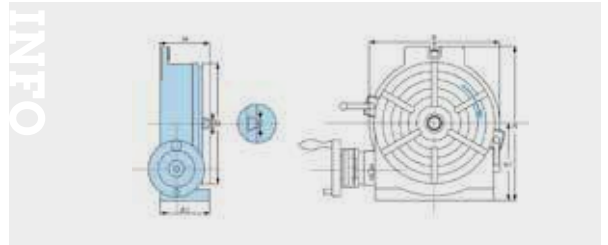

ORDER NO.	Table				Base dimension		Width of Table	Type	The Load Capacity For Rotary Table		Gross Weight (kg)			CODE	
	A1	D	H	H1	A	B			Horizontal	Vertical	Center-rod case (R)	Carton (C)	Base (B)		
HV-4	58	113	72	80	138	118	11	1P	35 KGS	18 KGS	MT-2	7 KGS	7.5 KGS (C)	0.3	1001-0001
HV-6	78	150	80	102	200	163	11	1P	40 KGS	20 KGS	MT-2	12.5 KGS	12.7 KGS (C)	0.4	1001-0002
HV-8	100	200	102	135	265	219	14	1P	80 KGS	40 KGS	MT-3	24.5 KGS	26.2 KGS (C)	0.8	1001-0003
HV-10	106	264	108	163	321	276	14	1P	90 KGS	50 KGS	MT-3	35.5 KGS	37.3 KGS (C)	2	1001-0004
HV-12	123	305	125	184	368	330	16	1P	120 KGS	60 KGS	MT-4	58.7 KGS	60.8 KGS (R)	2.6	1001-0005
HV-14	123	353	125	225	445	389	16	1P	130 KGS	70 KGS	MT-4	70.8 KGS	70.3 KGS (R)	3.2	1001-0006
HV-16	129	409	130	255	500	435	16	1P	140 KGS	70 KGS	MT-4	156.4 KGS	123.1 KGS (R)	4.2	1001-0007

Order nr.	790000001	790000002	790000003	790000004	790000005	790000006	790000007
Orig. nr.	HV-4	HV-6	HV-8	HV-10	HV-12	HV-14	HV-16
Tafeldiameter mm	110	150	205	250	305	353	406
Conus center	MK2	MK2	MK3	MK3	MK4	MK4	MK4
Gewicht kg	7,60	13,00	27,00	37,70	70,00	80,00	122,00
Prijs €	248,00	255,00	396,00	493,00	659,00	839,00	1.239,00

SEMI-UNIVERSELE VERDEELAPPARATEN.

Troeven:

- Deze halfuniversele verdeelkoppen kunnen iedere hoek verdelen **via de directe, indirecte of differentiale methode.**
- De verhouding tussen worm en wormwiel bedraagt **40:1**
- Worm en wormwiel zijn gehard en geslepen
- De geharde en geslepen spindel wordt stevig vastgehouden in een conische kogellager
- De verdeelkop kan onder hoek vastgezet worden van -10° tot +90°
- Ieder model heeft een draadspil en een verdeelschijf met 24 gaten om eenvoudig en snel direct te kunnen indexeren op de nummers 2, 3, 4, 6, 8, 12 en 24
- Eenvoudige indexering van alle nummers van 2 tot 50 en vele verdelingen van 52 tot 380.
- De BS-1 is ook uitgerust met differentiaal indexering voor alle nummers van 2 tot 380 en voor spiraal snijden.
- Nauwkeurig en robuust van vorm

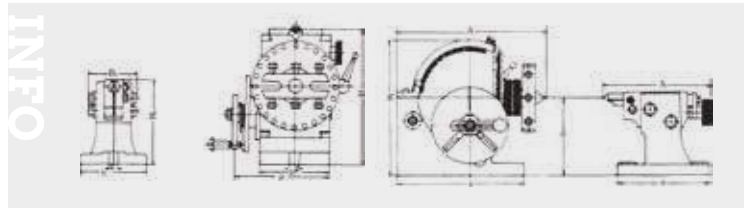

Standaard geleverd met:

- 3 verdeelschijven, verstelbaar tegenpunt, meenemer, vast centerpunt
- Met of zonder klauwplaat (zie kolom diameter klauwplaat)

Order nr.	790000024	790000026	790000025	790000027
Orig. nr.	BS-0	BS-0-J-5	BS-1	BS-1-J-6
Bouwhoogte mm	173	173	220	220
Breedte mm	91	91	114	114
Lengte mm	189	189	293	293
Centerhoogte mm	100	100	128	128
Conus center	MK2	MK2	MK3	MK3
Klauwplaat mm	-	125	-	160
Gewicht kg	20,00	25,00	33,00	42,00
Prijs €	472,00	605,00	585,00	825,00

UNIVERSELE VERDEELAPPARATEN / VERDEELKOPPEN.

Troeven:

- Verdeelkop instelbaar voor iedere gewenste hoek door middel van een directe, indirecte of differentie methode
- De overbrengingsverhouding van het wormmechanisme is 40:1
- Geharde en geslepen spindel, draaiend in conisch rollager
- Geharde en geslepen worm
- De kop is kantelbaar van -10° tot + 90°
- Nauwkeurige geleidingen zorgen voor soepele verstelbaarheid.
- Alle modellen zijn voorzien van een 24-gats verdeelschijf voor snelle verdelingen in 2, 3, 4, 6, 8, 12 en 24
- Gemakkelijk verdelen in 2 - 50 en alle tussenliggende waarden, veel verdelingen tussen 52 en 380 beschikbaar. Tevens voorzien van indexermogelijkheden voor **alle verdelingen 2 - 380 en voor spiraalrotatie.**

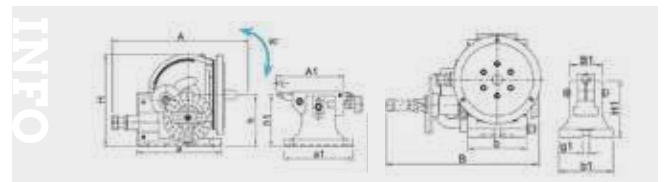

Wordt geleverd met:

- Compleet met klauwplaatflens, tegencenter en meenemer
- Standaard met 2 verdeelschijven

Order nr.	790000028	790000029	790000030
Orig. nr.	BS-2	BS-2-J-6	BS-2-J-8
Bouwhoogte mm	235	235	235
Breedte mm	340	340	340
Lengte mm	359	359	359
Centerhoogte mm	134	134	134
Conus center	MK4	MK4	MK4
Klauwplaat mm	-	160	200
Gewicht kg	65,00	75,00	81,00
Prijs €	1.065,00	1.299,00	1.269,00

Universal index No.2 (Head-stock)														
ORDER NO.	A	B	H	H1	H2	H3	H4	H5	H6	H7	TYPE			
BS-2	350	340	235	20	212	135	18	134	MT-4	25	BS-2	WITH CRACK	WEIGHT (kg)	65
BS-2-J-6	350	340	235	20	212	135	18	134	MT-4	25	BS-2-J-6	WITH CRACK	WEIGHT (kg)	75
BS-2-J-8	350	340	235	20	212	135	18	134	MT-4	25	BS-2-J-8	WITH CRACK	WEIGHT (kg)	81
BS-2A	285	265	200	237	20	213	134	134	MT-4	25	BS-2A	WITH CRACK	WEIGHT (kg)	47.5
BS-2A-J-6	285	265	200	237	20	213	134	134	MT-4	25	BS-2A-J-6	WITH CRACK	WEIGHT (kg)	57
BS-2A-J-8	285	265	200	237	20	213	134	134	MT-4	25	BS-2A-J-8	WITH CRACK	WEIGHT (kg)	63

BS-2 (Tail-stock)													
ORDER NO.	A1	B1	H1	H1	H1	H1	H1	H1	N.W (KG)	ORDER NO.	Gross Weight (kg)	Wgt. CFT	Applicable Chuck
BS-2	135-175	75	130	15	175	125	120-145	16	10	BS-2	(C)65	3.4	FOR E TYPE
BS-2A	218	74	130	15	175	124	134	16	10	BS-2A	(C)67.5	1.24	FOR E TYPE

SEMI-UNIVERSELE VERDEELAPPARATEN / VERDEELKOPPEN.

Troeven:

- Verdeelkop instelbaar voor iedere gewenste hoek door middel van een directe, indirecte of differentie methode
- Model **zonder wisselen van tandwielen en beugel**
- De overbrengingsverhouding van het wormmechanisme is 40:1
- Geharde en geslepen spindel, draaiend in conisch rollager
- Geharde en geslepen worm
- De kop is kantelbaar van -10° tot + 90°
- Nauwkeurige geleidingen zorgen voor soepele verstelbaarheid.
- Alle modellen zijn voorzien van een 24-gats verdeelschijf voor snelle verdelingen in 2, 3, 4, 6, 8, 12 en 24
- Gemakkelijk verdelen in 2 - 50 en alle tussenliggende waarden, veel verdelingen tussen 52 en 380 beschikbaar. Tevens voorzien van indexeermogelijkheden voor alle **verdelingen 2 - 380 en voor spiraalrotatie.**

Wordt geleverd met:

- Compleet met klauwplaatflens, tegencenter en meenemer
- Standaard met 2 verdeelschijven

Order nr.	790011070	790011071	790011072
Orig. nr.	BS-2A	BS-2A-J-6	BS-2A-J-8
Bouwhoogte	mm 237	237	237
Breedte	mm 202	202	202
Lengte	mm 285	285	285
Centerhoogte	mm 134	134	134
Conus center	MK4	MK4	MK4
Doorlaat	mm 25	25	25
Gewicht	kg 47,50	57,00	63,00
Prijs	€ 779,00	1.019,00	1.059,00

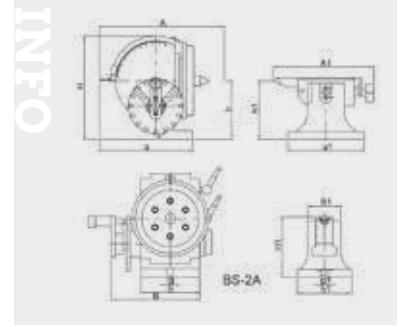

Universal Index No.2 (Head-stock):

ORDER NO.	A	B	H	I	J	K	L	M	N	O	P	Q	R	S	T	U	V	W	X	Y	Z	SPINDLE THROUGH HOLES	SPINDLE TAPER	SPINDLE TAPER CODE
BS-2	358	340	235	20	212	135	16	134	MT-4	25														
BS-2A	285	202	237	20	213	134	16	134	MT-4	25														

BS-2 (Tail-stock):

ORDER NO.	A1	B1	H1	I1	J1	K1	L1	M1	N1	O1	P1	Q1	R1	S1	T1	U1	V1	W1	X1	Y1	Z1	Gross Weight kg	Max. CFT	Applicable Chuck
BS-2	135	175	75	130	15	175	120	145	16	10													3,4	1/2" - 1 1/2" TYPE
BS-2A	218	76	130	15	175	124	134	154	16	10													1,24	1" - 2" TYPE

HORizontALE EN VERTICALE SUPER INDEXEER VERDEELAPPARAAT MET VOORGEMONTEERDE KLAUWPLAAT 3KL, VLAKPLAAT EN VERGRENDDELINGSPLATEN.

Troeven:

- Kwaliteits verdeelapparaat uit hoogwaardig Meehanite gietijzer
- Precisie conische lagers
- Wormaandrijving mechanisme
- Stabiliteit gegarandeerd ook onder intens gebruik
- Grote spilboring voor het spannen van lange werkstukken
- Gradenverdeling over een schaal van 360°
- Directe verdeling over vergrendelingsplaten
- Verdeling mogelijk over 24 posities (per 15°)
- Met handwiel aandrijving en nonius

Geleverd met:

- 7 vergrendelingsplaten voor 2 - 3 - 4 - 6 - 8 - 12 en 24 opdelingen
- Zelfcenterende klauwplaat 3kl VSK-model
- Vlakplaat met opspangleuven

Tip: wordt geleverd zonder tegencenter en verdeelschijven, vergeet deze niet bij te bestellen

Order nr.	790000031	790000032
Orig. nr.	CS-6	CS-8
Bouwhoogte	mm 235	243
Breedte	mm 221	310
Lengte	mm 250	285
Centerhoogte	mm 123	155
Doorlaat	mm 44	63
Klauwplaat	mm 160	210
Diameter opspannschijf	mm 203	254
Gewicht	kg 43,60	79,00
Prijs	€ 795,00	1.045,00



CS-6



CS-8

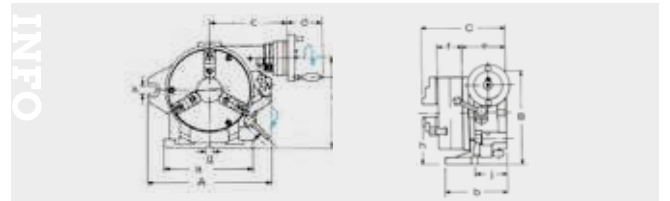

Specifications

ORDER NO.	Numbers of dividing	Chuck Through Hole				Face plate				A	B	C	a
		Outer diameter	Inner jaw	Outer jaw	Inner dia	Outer dia	Thickness						
CS-6	2 3 4 6 8 12 24	127 VSK-6A	4-42	10-158	44	203	50	250	235	221	220		
CS-8		213 VSK-8A	4-62	10-180	63	254	58	310	285	343	225		

ORDER NO.	b	s	a	r	h	i	l	k	l	A	Gross Weight kg	Max. CFT	CODE NO.
CS-6	150	184	82	112	65	58	123	186	80	18	(W)44.5	1.2	1001-000
CS-8	160	201	82	125	75	58	155	200	90	18	(W)71.5	3.1	1001-001

(W)Wooden Case (C)Carbon Case

EENVOUDIGE INDEXEER VERDEELAPPARAAT MET VOORGEMONTEERDE DRIEKLAUWPLAAT EN INDEXPLATEN.

Troeven:

- Kwaliteits verdeelapparaat uit hoogwaardig Meehanite gietijzer
- Kan zowel horizontaal als verticaal gebruikt worden
- Precisie conische lagers
- Stabiliteit gegarandeerd ook onder intens gebruik
- Grote spilboring voor het spannen van lange werkstukken
- Gradenverdeling over een schaal van 360°
- Directe verdeling over vergrendelingsplaten
- Verdeling mogelijk over 24 posities (per 15°)

Geleverd met:

- 6 indexplaten voor 2 - 3 - 4 - 6 - 8 - 12 opdelingen
- Zelfcenterende drieklauwplaat met opzetbekken model VSK

Tip: wordt geleverd zonder tegencenter, vergeet deze niet bij te bestellen

Order nr.	790000033	790000034	790000035
Orig. nr.	CC-6	CC-8	CC-12
Bouwhoogte	mm 225	257	388
Breedte	mm 179	312	293
Lengte	mm 253	258	432
Centerhoogte	mm 130	155	228
Doorlaat	mm 44	58	105
Klauwplaat	mm 160	254	315
Gewicht	kg 29,50	51,50	163,00
Prijs	€ 585,00	809,00	3.239,00



CC-8



CC-12

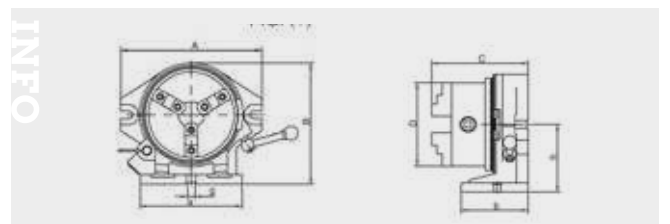

Specifications

ORDER NO.	Fig.	Dividing number	A	B	C	D	a	b	h	Inner jaw	g	Outer jaw	Diameter of hole (chuck)	Diameter of hole (chuck)	Gross weight kg	Max. CFT
CC-6	I	2 3 4 6 8 12 24	253	225	179	160	187	115	130	Ø55-Ø145	16	Ø3-Ø160	44	44	(C)29.5	0.9
CC-8	II		318	274	209	200	230	155	157	Ø65-Ø200	16	Ø4-Ø200	63	58	(C)51.5	1.3
CC-12	II		432	388	293	315	350	200	228	Ø100-Ø315	16	Ø10-Ø315	106	105	(W)163	3.6

SCHUINVERSTELBARE VLAKPLATEN.

Troeven:

- Voor lichte bewerkingen onder een hoek op diverse machines
- Instelbaar tot 45°
- Materiaal: FC25
- Lager model en groter werkvlak

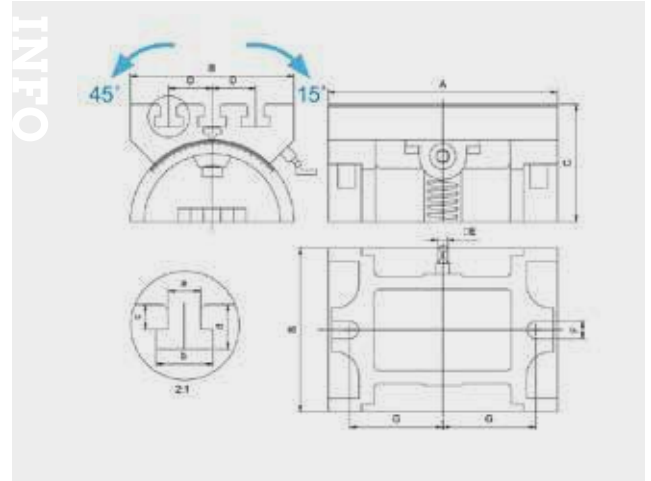

ORDER NO.	A	B	C	D	E	F	G	a	b	c	d	kg
VP-180	185	132	95	35	8	14	75	13	23	10	18	7.38
VP-250	255	180	136	50	10	16	95	16	26	13.5	25	28.7
VP-380	380	255	181	69	13	18	150	16	26	14	25	56

Unit: mm

Order nr.	790000479	790000480	790000481	790000483	790000484	790000482
Orig. nr.	VP-180	VP-250	VP-380	VP-250S	VP-380S	VP-600
Tafellengte	mm 185	255	380	290	390	600
Breedte	mm 132	180	255	180	360	300
Tafelhoogte	mm 95	136	181	206	255	202
Hoek werktafel	° 45 - 15	45 - 15	45 - 15	45 - 15	45 - 15	45 - 15
T-gleuf	mm 13	16	18	16	16	18
Belasting	kg 6	10	18	10	18	25
Gewicht	kg 8,00	23,00	60,00	36,00	60,00	100,00
Prijs	€ 302,00	387,00	629,00	569,00	889,00	1.649,00

T-SLEUVEN / GLEUVEN OPSPANPLATEN.

Troeven:

- Deze sets opspanplaten worden geleverd per 4 stuks
- Goede klemkracht en snel opspanbaar
- Door de neerdrukkende kracht van de opspanplaten wordt het werkstuk vast op het machinebed opgespannen

Geschikt voor:

- Dunne of kleine werkstukken, platen
- Licht werk op boor-freesmachines en EDM machines

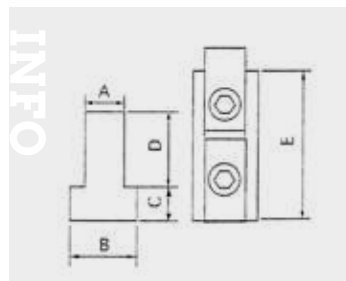

ORDER NO.	A	B	C	D	E	N.W.
CK-3712	11.5	18	7	16	42	0.6
CK-3714	13.5	22	8	18	42	0.7
CK-3716	15.5	25	10	20	45	0.9
CK-3718	17.5	28	11	24	45	1.1
CK-3720	19.5	32	12	26	53	1.5

Order nr.	Orig. nr.	Voor T-gleuven	Gewicht	Prijs
		mm	kg	€
790000246	CK-3712	12	0,60	61,50
790000247	CK-3714	14	0,70	65,50
790000248	CK-3716	16	0,90	73,50
790000249	CK-3718	18	1,10	83,50
790000250	CK-3720	20	1,60	104,00

UNIVERSELE FLEXIBELE WERKSTUKAANSLAG.

Troeven:

- Uit geanodiseerd aluminium
- Klemmingshendel kan zich 360° positioneren om zijn eigen as
- 160 mm lange aanslagpin met een diameter van 8 mm
- Slip afstelling mogelijk van de aanslagpin vooraleer deze wordt bevestigd
- Totale hoogte 200 mm
- Voor T-gleuf 16 mm
- VWS-123 zonder verkarteling in de kniestukken

Geschikt voor:

- Freesbanken en boormachines.

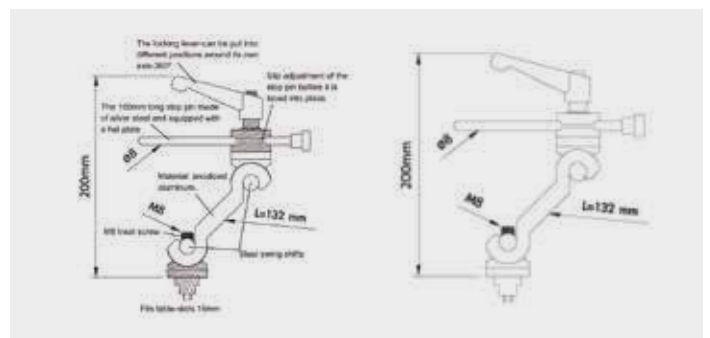

Order nr.	790000109	790000110
Orig. nr.	VWS-123	VWS-125
T-gleuf	mm 16	16
Hoogte	mm 200	200
Gewicht	kg 1,00	1,00
Prijs	€ 126,00	132,00

PRECISIE MEET / SLIJPKLEM MET SCHROEFSPIL

Troeven:

- Universeel toepasbare slijpklem
- Nauwkeurigheid +/- 0.005 / 100 mm
- Zorgvuldig gehard HRC 54° +/-2° en precisie geslepen
- Haaksheid en paralleliteit 0.005 mm/100 mm
- Beweegbare bek voorzien van langs- en dwarsprisma
- Materiaal Japanse staal kwaliteit SK2 (C120U, C125W)

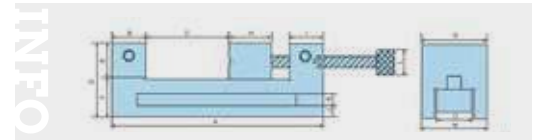

ORDER NO.	MATERIAL	A LENGTH	B	JAW C. OPENING	D	E	F	G	H	I	J	K	L	M	N	O	HEIGHT (mm)	HARDEN	WEIGHT (KGS)
VDV-20	SK2	155	28	55	54	25	29	48	43	25	8.50	10.15	14.70	11.80	48	18.7	54	HRC54-52	2.5
VDV-25	SK2	170	28	75	60	30	30	42	44	25	10	10.80	10.60	13.90	63	10	60	HRC54-52	3.9
VDV-30	SK2	181	30	71	75	30	40	73	51	25	14	12.35	10.38	13.98	73	26	70	HRC54-52	6.7
VDV-35	SK2	200	35	121	73	38	35	88	30	40	18.80	11.80	14.80	23.35	88	45	73	HRC54-52	9.2
VDV-40	SK2	250	35	121	73	38	35	108	58	34	17.80	11.80	14.80	23.35	88	60	73	HRC54-52	10.1

TOLERANCE ±0.005mm / 100mm

Order nr.	790000813	790000814	790000815	790000816	790000817
Orig. nr.	VDV-20	VDV-25	VDV-30	VDV-35	VDV-40
Bekbreedte	mm 47	62	72	88	98
Klemwijdte	mm 55	75	71	121	121
Totale hoogte	mm 54	60	70	73	73
Totale lengte	mm 154	175	180	250	250
Gewicht	kg 2,00	3,00	5,00	8,00	9,00
Prijs	€ 141,00	171,00	177,00	250,00	284,00

PRECISIE MEET / SLIJPKLEM MET SCHROEFSPIL

Troeven:

- Parallelisme binnen 0.003/100 mm en haaksheid binnen 0.005/100 mm
- Hoektolerantie binnen 15"
- Materiaal Japans staal SK2
- Sub-zero processing van het materiaal
- Hardheid Rockwell C 54° +/-2°
- Kan worden gebruikt met Sinusbar

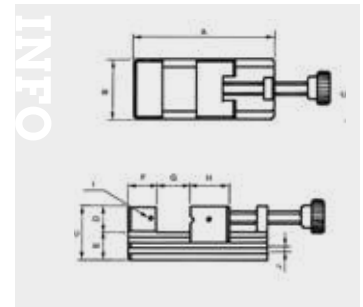

Order nr.	790000832	790000833	790000834
Orig. nr.	V-VE20	V-VE25	V-VE30
Bekbreedte	mm 60	70	73
Klemwijdte	mm 32	80	93
Totale hoogte	mm 50	62	73
Totale lengte	mm 90	160	175
Gewicht	kg 1,60	4,00	5,50
Afmetingen (l x b x h)	mm 500x300x300	500x300x300	500x300x300
Prijs	€ 176,00	198,00	263,00

ORDER NO.	A	B	C	D	E	F	G	H	I	J	N.W (Kgs)
V-VE20	90	60	50	23	27	25	32	30	M5	6x6	1.62
V-VE25	160	70	62	28	34	33	80	45	M6	7.5x7	4.02
V-VE30	175	73	65	30	35	35	93	45	M6	7.5x7	4.7

EDM SLIJPKLEM MET SCHROEFSPIL

Troeven:

- Materiaal: SUS 440, roestvrij staal
- Hardheid Rockwell C 56°
- Haaksheid: binnen 0,005 / 100 mm
- Precisie geslepen en gehard na hittebehandeling
- Beweegbare bek met anti-lift systeem

Geschikt voor:

- Vonkersiemachines en vlakslijpmachines
- Gereedschapsmakers



Order nr.	790031488	790000902
Orig. nr.	VSTV-20	VSTV-25
Bekbreedte	mm 35	70
Klemwijdte	mm 50	80
Bekhoogte	mm 17	29
Totale hoogte	mm 35	62
Totale lengte	mm 100	160
Gewicht	kg 1,20	4,00
Afmetingen (l x b x h)	mm 100x35x35	160x70x62
Prijs	€ 234,00	376,00

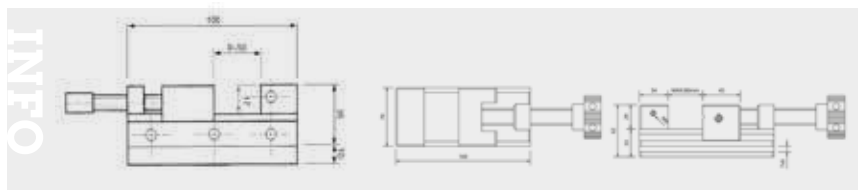

HOOG PRECISIE SINUSKLEMMEN ZONDER SCHROEF.

Troeven:

- Uiterst nauwkeurige hoekinstelling m.b.v. eindmaten van 0-46°
- Voorzien van neerwaarts klem-/druksysteem
- Voorzien van eenzijdig dubbel ingeslepen prisma
- Gehard tot ca. 58 HRC en daarna zorgvuldig geslepen
- Haaksheid ? 0.005 mm/100 mm
- Paralleliteit ? 0.005 mm/100 mm

Geschikt voor:

- Universeel toepasbaar zoals bij metingen, slijpen, vonkverspanen. etc

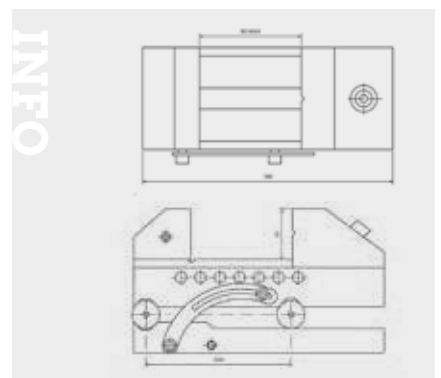

Order nr.	790000818	790000819	790000820
Orig. nr.	SVB-20	SVB-25	SVB-30
Bekbreedte	mm 48	63	73
Klemwijdte	mm 80	90	90
Totale hoogte	mm 93.5	102.5	103.8
Totale lengte	mm 155	175	180
Gewicht	kg 4,40	6,00	6,90
Afmetingen (l x b x h)	mm 155x48x93	175x63x102	180x73x103
Prijs	€ 266,00	284,00	323,00

ORDER NO.	MATERIAL	LENGTH	WIDTH	JAW OPENING	JAW HEIGHT	HEIGHT (mm)	ANGLE	HARDEN	N.W (KGS)
SVB-20	SK2	155	48	80	30	93.5	0°-46°	HRC56°-58°	4.4
SVB-25	SK2	175	63	90	35	102.5	0°-46°	HRC56°-58°	6
SVB-30	SK2	180	73	90	35	103.8	0°-46°	HRC56°-58°	6.9

EDM SLIJKLEM - BEKOPENING 100 MM.

Troeven:

- Materiaal: SUS 440, roestvrij staal
- Hardheid: HRC 58°-60°
- Paralleliteit: +/- 0,002 mm /100 mm
- Haaksheid: +/- 0.002 mm /100 mm

Geslacht voor:

- Vonkersiemachines (EDM: Electrical discharge machining)



Order nr.	790000904
Orig. nr.	VSTV-100W
Bekbreedte	mm 24
Klemwijdte	mm 100
Bekhoogte	mm 50
Totale hoogte	mm 134
Totale lengte	mm 235
Gewicht	kg 4,40
Afmetingen (l x b x h)	mm 235x24x134
Prijs	€ 679,00

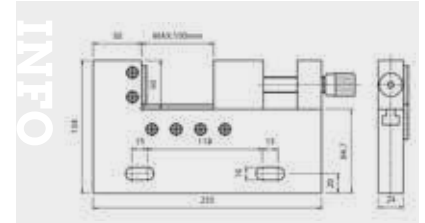

EDM SLIJKLEM - BEKOPENING 150 MM.

Troeven:

- Materiaal: SUS 440, roestvrij staal
- Hardheid: HRC 58°-60°
- Paralleliteit: +/- 0,002 mm /100 mm
- Haaksheid: +/- 0.002 mm /100 mm

Geslacht voor:

- Vonkersiemachines (EDM: Electrical discharge machining)



Order nr.	790000905
Orig. nr.	VSTV-150W
Bekbreedte	mm 24
Klemwijdte	mm 150
Bekhoogte	mm 60
Totale hoogte	mm 144
Totale lengte	mm 320
Gewicht	kg 6,00
Afmetingen (l x b x h)	mm 320x24x144
Prijs	€ 1.359,00

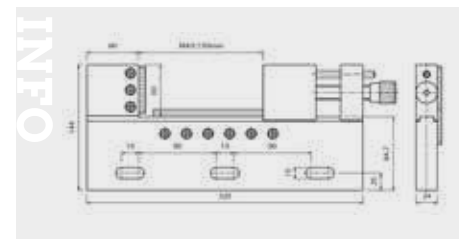

MAGNETISCHE OPSPANPLAAT MET MIDDELFIJNE POOLVERDELING

Troeven:

- Magnetische aantrekkingskracht 19 kgf, center tot 28 kgf
- 680 Gauss; nieuw model opspanplaat, 50 mm dik
- Groot opspanoppervlak; dun en lichtgewicht, voor diverse bewerkingen
- De fijne poolverdeling maakt dit type ideaal voor kleine en dunne werkstukken
- Uitteembare schakelhendel aan de zijkant van de grondplaat. Lichte bediening
- Groter magnetisch oppervlak dan vergelijkbare modellen

Geslacht voor:

- Slijp- en vonkverspaningsbewerkingen
- Dun plaatmateriaal en kleine werkstukken, groot toepassingsbereik

Tip: BS type, gelijke afmetingen als magneet

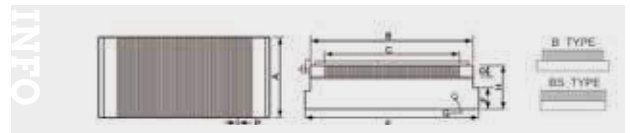

ORDER NO.	LENTE	BREEDTE	HOOGTE	GEWICHT	AFMETINGEN (L x B x H)	AFMETINGEN (L x B x H)	AFMETINGEN (L x B x H)	AFMETINGEN (L x B x H)	AFMETINGEN (L x B x H)	AFMETINGEN (L x B x H)	AFMETINGEN (L x B x H)	AFMETINGEN (L x B x H)	AFMETINGEN (L x B x H)	AFMETINGEN (L x B x H)	AFMETINGEN (L x B x H)	AFMETINGEN (L x B x H)	AFMETINGEN (L x B x H)	AFMETINGEN (L x B x H)	AFMETINGEN (L x B x H)	
V-47MF	225	102	87	75	47	2,5 (1+1,5)	0°-46°	13,1												
V-66MF	200	152	87	100	47	2,5 (1+1,5)	0°-46°	16,5												
V-612MF	366	152	87	100	47	2,5 (1+1,5)	0°-46°	30,3												

Order nr.	790001079	790001087	790001086	790001085	790001084	790001083	790001082	790001081	790001080	790001088
Orig. nr.	VGf-1018B	VGf-1515BS	VGf-1018BS	VGf-2045B	VGf-2040B	VGf-1545B	VGf-1535B	VGf-1530B	VGf-1515B	VGf-1530BS
Lengte	mm 175	150	175	450	400	450	350	300	150	300
Breedte	mm 100	150	100	200	200	150	150	150	150	150
Hoogte	mm 50	50	50	50	50	50	50	50	50	50
Polariteit	5 (1+4)	5 (1+4)	5 (1+4)	5 (1+4)	5 (1+4)	5 (1+4)	5 (1+4)	5 (1+4)	5 (1+4)	5 (1+4)
Gewicht	kg 7,00	9,00	7,00	46,00	32,00	26,00	21,00	18,00	9,00	18,00
Afmetingen (l x b x h)	mm 175x100x50	150x150x50	175x100x50	450x200x50	400x200x50	450x150x50	350x150x50	300x150x50	150x150x50	300x150x50
Prijs	€ 356,00	450,00	356,00	1.099,00	985,00	849,00	659,00	565,00	450,00	565,00

MAGNETISCHE SINUSTAFEL MET FIJNE POLARITEIT.

Troeven:

- Permanent magnetische plaat
- Verwijderbare hendel
- 200 minuten hoekstappen met een nauwkeurigheid van 0,005 mm in haaksheid, parallelisme, en rolcenter afstand
- Uiterst nauwkeurige hoekinstelling m.b.v. eindmaten **van 0-46°**

Geslacht voor:

- Universeel toepasbaar zoals bij metingen, slijpen, vonkverspanen, etc

ORDER NO.	A	B	C	D	E	P	ANGLE	N.W (kg)
V-47MF	225	102	87	75	47	2,5 (1+1,5)	0°-46°	13,1
V-66MF	200	152	87	100	47	2,5 (1+1,5)	0°-46°	16,5
V-612MF	366	152	87	100	47	2,5 (1+1,5)	0°-46°	30,3

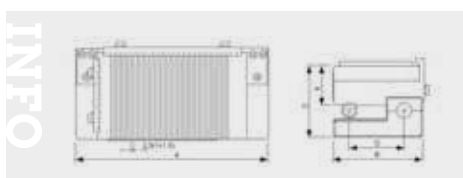

Order nr.	790014223
Orig. nr.	V-66MF
Lengte	mm 200
Breedte	mm 152
Hoogte	mm 47
Totale hoogte	mm 87
Hoek	° 0-46
Polariteit	2,5 (1+1,5)
Centerafstand bevestigingsgaten	mm 100
Gewicht	kg 16,50
Afmetingen (l x b x h)	mm 200x152x87
Prijs	€ 995,00

PERMANENTE MAGNETISCHE OPSPANPLAAT OF OOK GEWOONWEG MAGNEET OF TREKSTAAL GENOEMD.

Troeven:

- Deze magneten hebben een aantrekking op ijzeren voorwerpen
- Fijne polariteit, want hoe dichter de polen hoe groter de aantrekkingskracht
- Trekkraft van 120 N/cm²
- Magneet wordt eenvoudig geactiveerd door de bijgeleverde hendel over te draaien

Geschikt voor:

- Slijpmachines, freesmachines en CNC machines, deze laatste afhankelijk van vermogen en degelijke opspanning

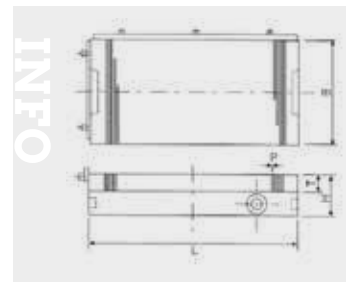

Order nr.		790001091	790001092	790001093	790001094
H	mm	48	48	53	53
T	mm	20	20	20	22
Polariteit		1+3	1+3	1+3	1+3
Magneetcapaciteit	N/cm ²	120	120	120	120
Afmetingen magneetvoet (l x b)	mm	300x150	350x150	450x150	400x200
Gewicht	kg	19,00	21,00	27,00	32,00
Afmetingen (l x b x h)	mm	300x150x0	350x150x0	450x150x0	400x200x0
Prijs	€	442,00	505,00	609,00	879,00

SPANENMAGNEET MINI TYPE.

Troeven:

- Permanente magneet
- Licht en handig in gebruik
- Behuizing uit slagvast kunststof
- Bespaar tijd bij het verzamelen van spanen en metalen afval tot 650 gram

Werking: trek aan de hendel om gemakkelijk aangetrokken items te laten vallen



Order nr.		790001187
Orig. nr.		VCC-16
Gewicht	kg	0,70
Afmetingen (l x b x h)	mm	110x110x190
Prijs	€	27,50

SPANENMAGNEET MET WIELEN.

Troeven:

- Permanente magneet
- Verstelbaar handvat van 720 tot 1035 mm
- Bespaar tijd bij het verzamelen van spanen en metalen afval tot 850 gram
- Rij over de spanen heen, breedte 377 mm

Werking: Door de knop te bedienen valt het magneetveld uit en vallen de spanen van de magneet af



Order nr.		790001189
Orig. nr.		VCC-19
Gewicht	kg	1,50
Afmetingen (l x b x h)	mm	1035x377x84
Prijs	€	82,50

SPANENMAGNEET MET LANGE ARM 700 MM.

Troeven:

- Permanente magneet
- Licht en handig in gebruik
- Ergonomisch hendel voor comfort
- Bespaar tijd bij het verzamelen van spanen en metalen afval tot 700 gram
- Werkt perfect in nauwruimtes, dankzij de rechthoekige magneet 120x70 mm

Werking: trek aan de hendel om gemakkelijk aangetrokken items te laten vallen



Order nr.		790001188
Orig. nr.		VCC-17A
Gewicht	kg	2,00
Afmetingen (l x b x h)	mm	700x120x70
Prijs	€	124,00

MINI DEMAGNETISEERAPPARAAT.

Geschikt voor:

- Doe-het-zelver
- Kan eveneens op een groot werkstuk geplaatst worden



Order nr.		790001183
Orig. nr.		VDM-9
Spanning	V	230
Capaciteit		110VA
Duty Cycle		90
Gewicht	kg	1,80
Afmetingen (l x b x h)	mm	123x83x83
Prijs	€	110,00

UNIVERSELE KOTTERKOP ZONDER AUTOMATISCHE VOEDING.

Troeven:

- Nauwkeurig op 0.01 mm (per verdeling)
- Horizontaal en verticaal bruikbaar
- Uit hoogwaardig kwaliteitsstaal, gehard en precisiegeslepen
- Voorzien van binnendraad
- Aansluiting kotterkop 1-1/2" x 18 UNC

Geschikt voor:

- Universeel inzetbaar bij boringen, uitdraaien voor het herstellen van pasboringen, binnendraad, etc.

Tip: Na het kiezen van de gewenste kotterkop, kiest u een gepaste kegeldoorn en set beitels.

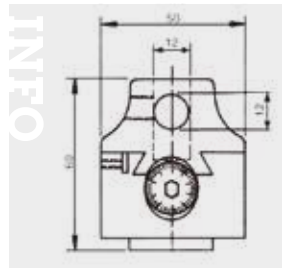

Order nr.	790003948	790003950	790003952
Orig. nr.	KKC2	KKC3	KKC4
Min. kotterbereik	mm 10	12	10
Max. kotterbereik	mm 125	225	320
Gereedschap	12	18	25
Diameter	mm 50	75	100
Gewicht	kg 0,80	2,00	4,00
Prijs	€ 63,50	84,50	145,00

SET KOTTERBEITELS.

Troeven:

- Tungsten hardmetalen plaatjes

Geschikt voor:

- Kottersoppen



Order nr.	713440912	790007225	790007226
Orig. nr.	KBS912	KBS1218	KBS625
Gereedschap	12	18	25
Gewicht	kg 0,25	0,30	0,40
Prijs	€ 21,50	54,50	90,50

KEGELDOORN VOOR PRECISIEKOTTERKOP TYPE C - MORSE KONUS.

Troeven:

- Kegeldoorn kan van tijd tot tijd veranderd worden
- Voor aansluiting van een kotterkop 1-1/2" x 18 stappen UNC
- Aansluiting machine Morse konus

Geschikt voor:

- De meest voorkomende boormachines



DIN2080 ISO



Morse Konus

Order nr.	Orig. nr.	Gewicht kg	Aansluiting	Prijs €
790007222	OSK02	0,10	MK2	32,50
790003944	OSK03	1,00	MK3	34,50
790003945	OSK04	1,00	MK4	34,50
790007223	OSK0210	0,10	MK2/M10	32,50
790007224	OSK0312	0,30	MK3/M12	41,50
790003947	OSK0416	1,00	MK4/M16	34,50
790003942	OSK30	1,00	ISO30	34,50
790003943	OSK40	1,00	ISO40	34,50
790003941	OSK31	0,40	BT30	34,50

KOTTERKOPSET INCLUSIEF 9 DLG. BOORBEITELSET.

Troeven:

- Instelling per deelstreep op de nonius 0,02 mm diameter, alleen tijdens stilstand
- Standaarduitvoering met ronde opname gaten voor beitels
- Gehard en geslepen
- Verticaal en horizontaal te gebruiken

Geschikt voor:

- Uitboren, uitruimen en oppervlaktefrezes.

Set bestaande uit:

- Kotterkop
- Morse konus opname
- 9 dlg boorbeitelset (kleinste maat ø 8 mm)
- Kunststof opbergkoffer
- Inbusseutels



Order nr.	790013390	790034246
Orig. nr.	KKS29	KKS311
Aansluiting	MK2/M10	MK3/M12
Min. kotterbereik	mm 10	10
Max. kotterbereik	mm 100	220
Gereedschap	12	18
Diameter	mm 50	75
Gewicht	kg 4,00	4,00
Prijs	€ 115,00	138,00

KOTTERKOP SET MET KOTTERCAPACITEIT Ø 10 - Ø 220 MM.

Troeven:

- Robuuste eenheid met een groot bereik
- Toepassing van een houder met een groot aanligvlak dat vast tegen het lichaam is gemonteerd, maakt het gebruik van een afzonderlijke zijplaat overbodig. De houder is daarmee een integraal deel van het lichaam geworden
- De instelschroef is gehard en geslepen en voorzien van een direct afleesbare schaalverdeling in niet-reflecterend satijnglans chroom, die borg staat voor gemakkelijk aflezen en instellen tot 0,01 mm of minder
- Alle kotterkoppen hebben schroefdraad voor de bevestiging van een uiteenlopende reeks schachten

Geschikt voor:

- Voorkotteren met een grote snedediepte als voor precisiewerk waar een grote instelgevoeligheid nodig is
- Boorfreesmachines en freesbanken



VBHC-MT

Order nr.	790015253	790015254	790032602	790015255	790015256	790015258	790003932	790015259	790003939
Orig. nr.	VBHC-MT-2-BC2	VBHC-MT-3-BC2	VBHC-MT4-BC-2	VBHC-MT-3-BC3	VBHC-MT-4-BC3	VBHC-MT-30-BC2	VBHC-MT-40-BC-2	VBHC-MT-30-BC-3	VBHC-MT-40-BC-3
Aansluiting	MK2/M10	MK3/M12	MK4/M16	MK3/M12	MK4/M16	ISO30	ISO40	ISO30	ISO40
Min. kotterbereik mm	10	10	10	10	10	10	10	10	10
Max. kotterbereik mm	110	110	110	220	220	110	110	220	220
Gereedschap	12	12	12	18	18	12	12	18	18
Diameter mm	50	50	50	75	75	50	50	75	75
Gewicht kg	1,66	1,90	2,10	4,00	4,30	2,20	2,80	4,10	4,70
Prijs €	177,00	213,00	202,00	271,00	287,00	218,00	218,00	296,00	305,00

KOTTERKOP SET.

Troeven:

- Deze kotterkop heeft een **kotterbereik van 10-240 mm**
- Aflezing 0,005 mm, 0,01 mm per diameter
- Kotterkop voorzien van een verstelbare slede, met zowel een verticale als horizontale gereedschapopname
- Het biedt 2 verticale opnames voor kotterbeitels: een centrale en een excentrische

Bijkomende kenmerken:

- Er is 1 dwarsgat aangebracht voor een groter toepassingsbereik
- Betrouwbare instelling, met ruime opgezette schaalverdeling voor gemakkelijk aflezen
- Perfect uitgebalanceerd voor bewerkingen bij hoge snelheid
- Nauwkeurig geharde en geslepen schacht, geïntegreerd met de kop, voor een soepeler loop

Standaard geleverd met:

- Houder met kotterkop, kotterbaren, verlengstukken, microbeitels, bedieningsleutels, hoogwaardige kwaliteitskoffer



VBH - ISO versie

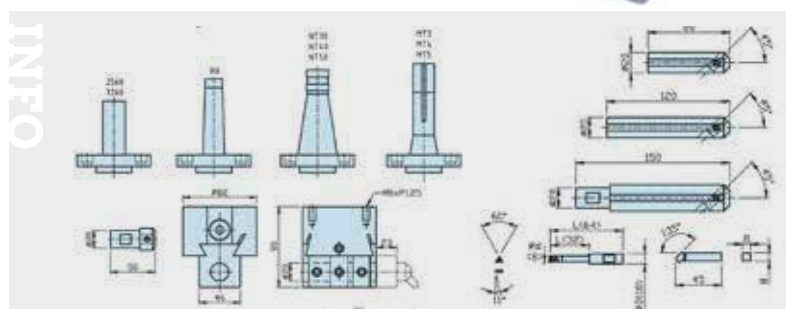

Order nr.	790031076	790015244	790003907	790015246	790015247	790015248	790003912	790031762	790015245
Orig. nr.	VBH-102	VBH-103	VBH-104	VBH-106	VBH-107	VBH-108	VBH-109	VBH-112	VBH-105/R8
Aansluiting	MK3/M12	MK4/M16	MK5/M20	ISO30	ISO40	ISO50	BT40	BT50	R8
Gereedschap	20	20	20	20	20	20	20	20	20
Capaciteit mm	10 - 240	10 - 240	10 - 240	10 - 240	10 - 240	10 - 240	10 - 240	10 - 240	10 - 240
Gewicht kg	7,00	7,00	7,00	7,00	6,00	9,00	7,00	9,40	7,00
Prijs €	447,00	473,00	625,00	428,00	375,00	430,00	529,00	595,00	473,00

AUTOMATISCHE UNIVERSELE KOTTERKOP MET KOTTERBEREIK 5-250 MM.

Troeven:

- De **automatische universele kotterkop** maakt van uw coördinaten-boormachine, horizontale- en verticale boor- en freesmachine en radiaalboormachine een veelzijdige machine en geeft nieuwe mogelijkheden, waardoor de machine bespaart op opspan- en bewerkingstijd.
- Met een automatische voeding en hand-iJlgang verplaatsing

Geschikt voor:

- Belangrijke en veel voorkomende bewerkingen, die met de automatische universele kotterkop snel en gemakkelijk kunnen worden uitgevoerd zijn: 1) Precisie uitboren; 2) Precisie bewerken van bovenvlakken; 3) Groeven inwendig en uitwendig kotteren; 4) Precisie bewerken van bovenvlakken en zijvlakken; 5) Precisie tapsse boringen kotteren; 6) Precisie uitwendig kegelvormig kotteren; 7) Inwendig draadsnijden met de kotterkop

Wordt standaard geleverd met:

- Automatische universele kotterkop, kotterbaren, beitels en microbeitels
- Bedieningsleutels, overzichtelijke kwaliteitsopbergkoffer



VBHU - ISO versie



Order nr.	790033556	790015262	790015263	790003900	790003901	790003902	790003903	790014590	790014588	790014589
Orig. nr.	VBHU-202	VBHU-203	VBHU-204	VBHU-206	VBHU-207	VBHU-208	VBHU-209	VBHU-213	VBHU-211	VBHU-212
Aansluiting	MK3/M12	MK4/M16	MK5/M20	ISO30	ISO40	ISO50	BT40	BT50	SK40	SK50
Min. kotterbereik mm	5	5	5	5	5	5	5	5	5	5
Max. kotterbereik mm	250	250	250	250	250	250	250	250	250	250
Gereedschap	18	18	18	18	18	18	18	18	18	18
Diameter mm	78	78	78	78	78	78	78	78	78	78
Gewicht kg	6,00	6,00	7,00	6,00	6,20	8,50	6,90	9,70	5,60	8,30
Prijs €	979,00	809,00	855,00	979,00	979,00	1.069,00	1.069,00	1.119,00	1.115,00	1.169,00

FINISEER KOTTERKOP.

Troeven:

- Voor kottermogelijkheden van 20 tot 1250 mm
- Graduatie in 50 verdelingen, elk 0,01 mm per diameter
- Hoge precie interne leispil met inwendige koeling
- Behuizing in vierkante structuur met 2 vlakke ondersteuning, voorziet hoge stabiliteit

Tip: werkt met wisselplaten TPGH080204



ORDER NO.	Tool Connection	ØD Boring Range	length	Weight (kg)	Insert/Clamping/Screw
FBB20	B1070	20-26	35	0.1	TPGH080204/Ø2.7xM2/T8
FBB25	B2080	25-33	40	0.2	
FBB32	B3080	32-42	40	0.3	
FBB40	B4070	40-55	50	0.5	
FBB52	B5075	52-75	60	1	TPGH080204/Ø3.2xM2/T8
FBB68	B6065	68-102	70	2	
FBB100	B6065	100-152	70	2.9	
FBB150	B6065	150-202	70	4.2	

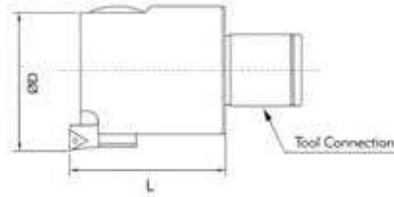

Order nr.	790014565	790014566	790014567	790014568
Orig. nr.	FBB25	FBB32	FBB68	FBB150
Aansluiting	B2080	B3080	B6065	B6065
Min. kotterbereik	mm	25	32	68
Max. kotterbereik	mm	33	42	102
Gewicht	kg	550,00	1,00	2,00
Prijs	€	609,00	669,00	939,00

HOGE PRECISIE KOTTERKOPSET DIN2080 ISO MET 8 KOTTERBEITELS (VOOR WISSELPLATEN).

Troeven:

- Uit gereedschapstaal, hoge stijfheid, geen vervorming
- De nonius is instelbaar **op 0,005 mm** met een maximale slag 6 mm
- Rondlooppauwkeurigheid 0,01 mm
- Kotterbereik **ø 8 - ø 46 mm**

Geschikt voor:

- Hoge snelheden

Geleverd met:

- 8 kotter-/boorbeitels ø 16 mm **geschikt voor wisselplaten**
- 8 borgschroeven
- 6 inbussleutels
- Degelijke afsluitbare opbergkoffer



ORDER NO.	SHANK TYPE	DRILLER S.A.E.	THREAD (R.P.C.)	Weight (kg)	CODE NO.
VBH620-NT4C	NT40	SPT11A	M18X2.5F	6.5	3320-480
VBH620-NT2C	NT40	T11EN	M24X3.0F	7.8	3320-481
VBH620-BT4C	BT40		M18X2.5F	6.5	3320-482
VBH620-BT2C	BT50		M24X3.0F	8	3320-483
VBH620-SK4C	SK40		M18X2.5F	6.5	3320-484
VBH620-SK2C	SK50		M24X3.0F	7.8	3320-485

Order nr.	790015251	790015250	790003882	790003883
Orig. nr.	VBH620-NT40	VBH620-SK40	VBH620-BT40	VBH620-BT50
Type	Zonder automatische voeding	Zonder automatische voeding	Zonder automatische voeding	Zonder automatische voeding
Aansluiting	ISO40	SK40	BT40	BT50
Min. kotterbereik	mm	8	8	8
Max. kotterbereik	mm	46	46	46
Gereedschap		16	16	16
Gewicht	kg	6,50	6,50	8,00
Prijs	€	929,00	879,00	1.049,00

HOGE PRECISIE KOTTERKOPSET DIN2080 ISO MET 8 KOTTERBEITELS (VOOR WISSELPLATEN).

Troeven:

- Uit gereedschapstaal, hoge stijfheid, geen vervorming
- De nonius is instelbaar **op 0,005 mm** met een maximale slag van 27 mm
- Rondlooppauwkeurigheid 0,01 mm
- Kotterbereik **ø 8 - ø 280 mm**

Geschikt voor:

- Hoge snelheden

Geleverd met:

- 8 kotter-/boorbeitels ø 20 mm **geschikt voor wisselplaten**
- 8 borgschroeven
- 6 inbussleutels
- Degelijke afsluitbare opbergkoffer



Order nr.	790003887	790015249
Orig. nr.	VBH2084-NT30	VBH2084-NT40
Type	Zonder automatische voeding	Zonder automatische voeding
Aansluiting	ISO30	ISO40
Min. kotterbereik	mm	8
Max. kotterbereik	mm	280
Gereedschap		20
Gewicht	kg	6,60
Prijs	€	855,00

40 POSITIES SNELWISSEL BEITELHOUDER.

Troeven:

- Herhalingsnauwkeurigheid 0,01 mm
- 40 verschillende hoekinstellingen
- Hoogteafstelling d.m.v. kartelschroef
- Kop en houder met profielgeslepen vertanding
- Voor het spelvrij en nauwkeurig inspannen van de houder

Geschikt voor:

- Alle gangbare draaibanken

Geleverd met:

- 1 Snelwissel beitelhouderkop
- 3 Beitelhouders voor vierkante beitels type D
- 1 Beitelhouder voor ronde beitels type B

Tip: montage en/of aanpassing van de set is niet inbegrepen in de prijs. Dit zijn universele snelwissel beitelhouders, bij elke montage moet de originele beitelhouder v/d draaibank worden aangepast, zie 719000400. Dit bedrag is enkel geldig voor aankoop bij nieuwe draaibanken van Optimum.



		A0	A1	E5	B2	C3
Draaidiameter / Diamètre de tournage	mm	120-220	150-300	200-400	300-500	400-700
Aandrijving / Entraînement	kW	1,2	2	4,5	7	13
Max. hoogte beitelhouder / Hauteur max. porte-outils	mm	12	20	20	32	45
Boring bevestigingsas / Alésage axe de fixation	mm	13	20	20	32	40
Max. diepte boring / Profondeur de forage max.	mm	30	45	57	65	95
Totale max. breedte / Largeur totale max.	mm	68	104	132	150	202
Totale hoogte / Hauteur totale	mm	37	55	68	76	107

Order nr.	790007234	790007235	790007236	790007237	790007238
Omschrijving	mm A0 / SWHAA	A1 / SWHA1	E5 / SWH3	B2 / SWH5	C3 / SWH7
Voor type	TU2004V	TU2506-TU2807	TH3309 TH3610 TH4010	TH42 TH46	TH56
Gewicht	kg 3,75	4,75	9,00	12,50	15,00
Prijs	€ 386,00	509,00	559,00	585,00	1.159,00

AZONDERLIJKE EXTRA BEITELHOUDERS VOOR VIERKANTE BEITELS TYPE D OM UW SET UIT TE BREIDEN.

Geschikt voor:

- 40 positie snelwisselende beitelhouders MW Tech, Optimum

Tip: we hebben ook beitelhouders voor ronde beitels, boorstanghouders en morse konus houders verkrijgbaar.



Order nr.	790007253	790007240	790007243	790007314	790007246	790007247	790007250	790007251
Voor type	A0/SWHAA	A1/SWH1	E5/SWH3	E5/SWH3	B2/SWH5	B2/SWH5	C3/SWH7	C3/SWH7
Voor draaibank	TU1503V	TU2404-TU2406-TU2506-TU2807	TH3309 TH3610 TH4010	TH3309 TH3610 TH4010	TH42 TH46	TH42 TH46	TH56	TH56
Vierkant beitels	mm 12	20	20	25	25	32	32	40
Lengte	mm 50	90	100	100	120	140	150	170
Gewicht	kg 0,70	0,75	1,00	1,00	1,20	1,80	2,80	3,00
Prijs	€ 87,50	93,50	100,00	101,00	108,00	155,00	195,00	220,00

AZONDERLIJKE EXTRA BEITELHOUDERS VOOR RONDE BEITELS TYPE B OM UW SET UIT TE BREIDEN.

Geschikt voor:

- 40 positie snelwisselende beitelhouders MW Tech, Optimum

Tip: we hebben ook beitelhouders voor vierkante beitels, boorstanghouders en morse konus houders verkrijgbaar.



INFO Bekijk het volledige en up-to-date aanbod

Surf naar www.vynckier.biz/klemgereedschap

Order nr.	790007254	790007241	790007244	790007248
Voor type	A0/SWHAA	A1/SWH1	E5/SWH3	B2/SWH5
Voor draaibank	TU1503V	TU2404-TU2406-TU2506-TU2807	TH3309-TH3310-TH4010	TH42-TH46
Ronde beitels	mm 12	20	30	32
Lengte	mm 50	90	100	130
Gewicht	kg 0,75	75,00	1,00	12,00
Prijs	€ 87,50	107,00	120,00	144,00

PRECISIE MEEDRAAIEND KOPIERCENTERPUNT 60° (MET VERLENGDE PUNT).

Troeven:

- Om eenvoudiger bij moeilijker te hanteren werkstukken te komen
- Werkplaatskwaliteit
- MK1 gewoon meedraaiend centerpunt, verkort voor TU1503V



Order nr.	Orig. nr.	Aansluiting MK	Voor type	Prijs €
713440700	MCM1	1 (korte schacht)	TU1503V	41,50
790007216	MCM2	2	TU2004-TU2304-TU2406-TU2506-TU2807	43,50
790004697	MCM3	3	TU3008-D320-D330-D360-TH3309-TH3310	59,50
790004698	MCM4	4	D420-D460-TH46	62,50
790007214	MCM5	5	D560-TH56-D660-TU8020-TU8030	120,00

MEEDRAAIEND PIJPCENTER / BUIZENCENTER.

Troeven:

- Dit pijpcenter is gefabriceerd uit een hoogwaardige staalsoort
- De punt is gehard tot Rockwell C 50°
- De concentriciteit en rondloopnauwkeurigheid zijn 0,005 mm
- Het pijpcenter is geschikt voor grote boringen en heeft een hoogwaardige lagering en afdichting

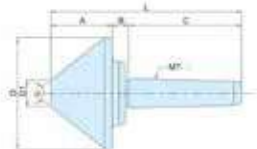

DR028 NO.	SIZE RECD	A	B	C	D	D1	L	Speed Max. RPM	LOAD WEIGHT (KG)	G.W. weight (KG)	
VLC-422	MT2+1/2"	48	12	69	83,8	12	128	3000	80°	200	8,8
VLC-423	MT2+2"	56	12	89	78	19	138	2500	90°	400	1,2
VLC-434	MT2+4"	88	12	88	106	32	141	2000	70°	440	3,3
VLC-433	MT3+3"	52	18	86	75	15	158	3300	80°	400	1,8
VLC-434	MT3+4"	58	18	86	106	25	161	3000	70°	500	2,8
VLC-435	MT3+5"	71	12	88	128	35	173	1800	70°	960	4,3
VLC-436	MT3+6"	81	12	88	156	50	183	1600	70°	1200	7,3
VLC-443	MT4+3"	52	18	108	75	15	179	3300	80°	400	1,8
VLC-444	MT4+4"	58	18	108	106	25	183	3000	70°	500	3,1
VLC-445	MT4+5"	73	12	108	128	40	183	2000	70°	550	4,8
VLC-446	MT4+6"	88	12	108	156	45	208	1800	70°	800	7,7
VLC-448	MT4+8"	88	12	108	208	81	218	1500	70°	1300	15,4
VLC-449	MT4+10"	107	12	180	258	92	238	1000	80°	2000	24
VLC-454	MT5+4"	58	12	143	108	32	214	2000	70°	840	4
VLC-455	MT5+5"	73	12	136	128	40	221	2000	70°	890	5,8
VLC-456	MT5+6"	88	12	136	156	45	238	1800	70°	890	8,8
VLC-458	MT5+8"	94	12	136	208	81	248	1600	70°	1600	15,7
VLC-459	MT5+10"	107	12	180	258	92	264	1000	80°	2300	25,5
VLC-459	MT5+12"	118	25	180	306	120	281	1000	80°	3000	37,5
VLC-468	MT6+4"	81	12	185	156	50	281	1800	70°	1200	17
VLC-468	MT6+6"	103	12	185	208	84	298	1500	70°	2000	15,8
VLC-469	MT6+8"	107	12	185	258	92	308	1000	80°	2500	28
VLC-469	MT6+10"	118	25	185	306	120	323	1000	80°	3000	40

Order nr.	Orig. nr.	Morse konus MK	Min. pijp / buis mm	Max. pijp / buis mm	Hoek °	Prijs €
790015305	VLC-422	2	12	63,5	60	63,50
790015306	VLC-423	2	19	78	60	74,50
790015307	VLC-424	2	32	106	70	87,50
790015308	VLC-433	3	19	78	60	73,50
790015309	VLC-434	3	32	106	70	90,50
790015310	VLC-435	3	35	128	70	114,00
790015311	VLC-436	3	50	156	70	180,00
790004724	VLC-443	4	19	78	60	102,00
790015312	VLC-444	4	32	106	70	90,50
790004729	VLC-455	5	35	128	70	154,00
790015313	VLC-445	4	35	128	70	130,00
790015314	VLC-446	4	50	156	70	181,00
790015315	VLC-448	4	54	206	75	462,00
790014786	VLC-454	5	32	106	70	125,00
790004730	VLC-456	5	50	156	70	185,00

MEEDRAAIENDE CENTERPUNTEN MET 7 VERWISSELBARE PUNTEN.

Troeven:

- Complete set met 7 verwisselbare inzetstukken voor universeel gebruik
- Hoge nauwkeurigheid 0,008 mm en duurzaamheid
- Roestbestendige prestaties
- Vervaardigd uit speciaal gereedschapsstaal
- Gehard en geslepen

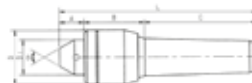

ORDER NO.	TYPE	A	B	C	D	D1	L	Accuracy	Speed Max. RPM	G.W. weight kg	PACKING LxWxH
VLC-312	MT2	23	36	69	32	25	127	± 0,008	4000	80°	186 x 93 x 83
VLC-313	MT3	23	44	86	41	30	153	± 0,008	3000	80°	250 x 138 x 100
VLC-314	MT4	23	51	108	47	32	182	± 0,008	2500	80°	255 x 138 x 100

Order nr.	790004712	790004713	790004714
Orig. nr.	VLC-312	VLC-313	VLC-314
Morse konus	MK	2	3
Hoek	°	60	60
Snelheid onbelast	tpm	4000	3000
Gewicht	kg	0,90	1,40
Prijs	€	123,00	146,00

SPANTANGENKLAUWPLAAT 5C MET CAMLOCK AANSLUITING.

Troeven:

- Met opname Camlock DIN55029 (DIN ISO 7022).
- Rondloopnauwkeurigheid 0,02 mm.

Tip: 5C spantangen niet inbegrepen zie 713441509.



Order nr.	Orig. nr.	Aansluiting	Nauwkeurigheid mm	Gewicht kg	Prijs €
713441554	CC5C14	DIN 55029	0,02	8,00	749,00
713441555	CC5C15	DIN 55029	0,02	10,00	785,00
713441556	CC5C16	DIN 55029	0,02	12,00	795,00
713441558	CC5C18	DIN 55029	0,02	18,00	839,00

SET VAN 17 CILINDRISCHE SPANTANGEN 5C, NORM 385E.

Troeven:

- Norm 385 E
- Spantangen zijn behandeld en geslepen

Geschikt voor:

- Universele spantang inrichtingen
- Te gebruiken bij 713441554, 713441556 en 713441558

Geleverd met:

- 17 spantangen 5C van 3 tot 25 mm
- In aluminium opbergkoffer



INFO



Order nr.	713441509
Gewicht	kg 4,30
Afmetingen (l x b x h)	mm 550x300x50
Prijs	€ 127,00

VASTE CENTER MET HARDMETALEN PUNT.

Troeven:

- De centers zijn gehard en precisie geslepen
- Concentriciteit binnen 0,005 mm
- Tophoek met HM punt 60° HRC70
- Volgens DIN 806



ORDER NO.	SIZE	A	B	C	E	L	Ø2	Ø1	Ø	WGHT (MKG)	CODE NO.
VLC-112	MT-2	68	67	21	8	110	17.80	18.50	6	0.2	5001-090
VLC-113	MT-3	88	81	28	10	125	23.825	24.1	8	0.4	5001-091
VLC-114	MT-4	100	102.5	46	14	188	31.267	31.8	13	0.8	5001-092
VLC-115	MT-5	135	129.5	64	18	200	44.399	44.7	14	2.1	5001-093
VLC-116	MT-6	130	132	80	20	270	63.649	63.8	18	5.7	5001-094

Order nr.	Orig. nr.	Aansluiting	Gewicht	Prijs
		MK	kg	€
790004732	VLC-112	2	0,20	7,96
790004733	VLC-113	3	0,40	12,50
790004734	VLC-114	4	0,80	16,50
790004735	VLC-115	5	2,10	37,50
790004736	VLC-116	6	5,70	153,00

MEEDRAAIENDE CENTER MET HARDMETALEN PUNT.

Troeven:

- Het center is uit een gelegerde staalsoort (HRC60+2) en met hoogwaardige dubbele lagers
- De centerpunt is 60 graden

Type B: voor kleine werkstukken en met spitse punt



ORDER NO.	TYPE	A	B	C	D	D1	L	Ø1	Accuracy	Speed Max R.P.M.	Ø	G.W. weight kgs	PACKING LxWxH	CODE NO.
VLC-213	MT3A	28	35	66	32	23	132	-	0.005	4000	60°	0.3	173 x 42 x 40	5001-010
VLC-213	MT3A	35	44	85	41	35	186	-	0.005	3000	60°	0.9	198 x 67 x 51	5001-011
VLC-214	MT4A	41	51	108	47	40	200	12	0.005	2500	60°	1.5	243 x 70 x 61	5001-012
VLC-215	MT5A	54	72	136	55	52	262	18	0.005	2000	60°	3.8	290 x 92 x 80	5001-013
VLC-213B	MT3B	40	44	65	41	25	130	-	0.005	3000	00°	0.9	198 x 67 x 51	5001-014
VLC-214B	MT4B	55	61	108	47	32	124	12	0.005	2500	60°	1.6	240 x 70 x 61	5001-016

Order nr.	Orig. nr.	Aansluiting	Maximum snelheid	Lengte	Gewicht	Prijs
		MK	tpm	mm	kg	€
790004694	VLC-213	3	3000	166	0,90	123,00
790004695	VLC-214	4	2500	200	1,50	135,00
790004696	VLC-215	5	2000	262	3,80	296,00
790014784	VLC-213B	3	3000	176	0,90	134,00
790014785	VLC-214B	4	2500	214	1,50	141,00

MEEDRAAIENDE CENTER 60°, WATERBESTENDIG EN VOOR HOGE SNELHEDEN.

Troeven:

- Het center is uit een gelegerde staalsoort (HRC60+2)
- Voorzijde: dubbele hoek kogellagers en stuwkracht kogellagers
- Midden en achterzijde: naaldlagers

Type A: normale uitvoering; **Type B:** verlengde punt



ORDER NO.	TYPE	A	B	C	D	D1	L	Ø1	Accuracy	Speed Max R.P.M.	Ø	G.W. weight kgs	PACKING LxWxH	CODE NO.
VLC-MT3A	MT3A	30	55	86	53	38	193	12	0.005	4000	60°	1.3	240 x 70 x 61	5001-020
VLC-MT4A	MT4A	42	62	128	63	32	212	12	0.005	3000	60°	2.2	253 x 92 x 80	5001-021
VLC-MT5A	MT5A	57	71	136	83	45	254	18	0.005	2000	00°	4.5	303 x 108 x 101	5001-022
VLC-MT6A	MT6A	80	115	136	128	75	384	-	0.008	1500	50°	15.8	419 x 177 x 188	5001-023
VLC-MT3B	MT3B	45	55	80	53	30	199	12	0.005	4000	60°	1.4	240 x 70 x 61	5001-024
VLC-MT4B	MT4B	52	62	128	63	32	222	12	0.005	3000	60°	2.2	243 x 92 x 80	5001-026
VLC-MT5B	MT5B	67	71	136	83	44	274	18	0.005	2000	60°	4.5	303 x 108 x 101	5001-028

Order nr.	Orig. nr.	Aansluiting	Maximum snelheid	Lengte	Gewicht	Prijs
		MK	tpm	mm	kg	€
790004699	VLC-MT3A	3	4000	176	1,30	172,00
790004700	VLC-MT4A	4	3000	212	2,40	172,00
790004701	VLC-MT5A	5	2500	264	5,00	319,00
790004702	VLC-MT6A	6	1500	380	15,60	1.495,00
790004703	VLC-MT3B	3	4000	186	1,40	185,00
790004704	VLC-MT4B	4	3000	218	2,20	180,00
790004705	VLC-MT5B	5	2500	274	4,50	348,00

MEEDRAAIENDE CENTER 60° VOOR LICHT BELASTING.

Troeven:

- Het center is uit een gelegerde staalsoort (HRC60+2) en met hoogwaardige dubbele lagers
- Center is voorzien van kogellagers
- De centerpunt is 60 graden



Order nr.	Orig. nr.	Aansluiting	Maximum snelheid	Lengte	Gewicht	Prijs
		MK	tpm	mm	kg	€
790004688	VPC-MT1	1	3200	108	0,30	42,50
790004689	VPC-MT2	2	2800	132	0,50	52,50
790004690	VPC-MT3	3	2000	164	0,90	60,50
790004691	VPC-MT4	4	1800	188	1,30	67,50
790004692	VPC-MT5	5	1500	248	3,20	154,00

MEEDRAAIEND CENTERPUNT 60° MET UITWISSELBARE INZET, VOOR HOGE SNELHEID.

Troeven:

- Waterbestendig
- Schacht vervaardigd van SUJ2, gehard onder vacuüm tot HRC 60° ± 2° voor hogere stijfheid en grotere slijtvastheid
- Lagering door middel van een dubbel kogellager, taatslager en naaldlager.



Order nr.	Orig. nr.	Aansluiting	Maximum snelheid	Lengte	Gewicht	Prijs
		MK	tpm	mm	kg	€
790004715	VCS-MT3	3	4000	165	1,80	197,00
790004716	VCS-MT4	4	3500	196	2,50	197,00
790004717	VCS-MT4P	4	3500	196	2,70	222,00
790004718	VCS-MT5P	5	2500	237	5,10	369,00

MEEDRAAIEND CENTER 60°, VOOR HOGE SNELHEID EN ZWARE BELASTING.

Troeven:

- Het center is uit een gelegerde staalsoort (HRC60+2)
- Voorzijde voorzien: dubbele hoek kogellagers en stuwkracht kogellagers
- Midden en achterzijde: naaldlagers; Rondloop dan 0,003mm

Type A: normale uitvoering **Type B:** verlengde punt



ORDER NO.	A	B	C	D	D1	L	Ø1	Accuracy	Speed Max R.P.M.	Ø	G.W. weight kgs	PACKING LxWxH	CODE NO.
VCF-MT3A	58	55	86	53	30	174	12	0.003	5000	60°	1.3	240 x 70 x 61	5001-030
VCF-MT4A	45	65	108	68	32	213	12	0.003	4500	60°	2.4	253 x 92 x 80	5001-031
VCF-MT5A	72	78	136	87	43	259	18	0.003	3000	60°	5	333 x 108 x 101	5001-032
VCF-MT3B	52	55	86	53	25	168	12	0.003	5000	60°	1.3	240 x 70 x 61	5001-033
VCF-MT4B	55	60	108	68	32	172	12	0.003	4500	60°	2.4	253 x 92 x 80	5001-034
VCF-MT5B	67	70	136	87	40	273	18	0.003	3000	60°	5	333 x 108 x 101	5001-035

Order nr.	Orig. nr.	Aansluiting	Maximum snelheid	Lengte	Gewicht	Prijs
		MK	tpm	mm	kg	€
790004706	VCF-MT3A	3	5000	174	1,30	308,00
790004707	VCF-MT4A	4	4500	213	2,40	369,00
790004708	VCF-MT5A	5	3000	258	5,00	493,00
790004709	VCF-MT3B	3	5000	188	1,30	333,00
790004710	VCF-MT4B	4	4500	223	2,40	395,00
790004711	VCF-MT5B	5	3000	273	5,00	519,00

ZELFCENTRERENDE KLAUWPLATEN MET 3 KLAUWEN DIN6350 VOOR FLENSOPNAME.

Troeven:

- Standaard kwaliteit, **OptiChuck**
- Gietijzeren uitvoering
- Met cilindrische opname volgens DIN6350
- Opspanflens is vereist voor deze klawplaten
- Standaard geleverd met: set 3 boorbekken, set 3 draaibekken en klawplaat sleutel



Order nr.	Orig. nr.	Diameter mm	Gewicht kg	Prijs €
713440287	ZKO380	80	1,70	110,00
713442710	ZKO3100	100	3,10	134,00
713442712	ZKO3125	125	3,10	145,00
713442716	ZKO3160	160	5,30	220,00

ZELFCENTRERENDE KLAUWPLATEN MET 3 KLAUWEN DIN6350 VOOR FLENSOPNAME.

Troeven :

- Gebruik van een **flens noodzakelijk**
- Hoge rondloopnauwkeurigheid
- Geslepen werkoppervlaktes; uitvoering **in gietijzer**
- Meerdere optionele klawen beschikbaar
- Europese kwaliteit **BISON**
- Geleverd met 1 set 3 harde naar buiten getrapte klawen (boorbekken) en 1 set 3 harde naar binnen getrapte klawen (draaibekken) en 1 klawplaat sleutel



Order nr.	Orig. nr.	Diameter mm	Gewicht kg	Prijs €
790710125	3204-125	125	4,57	446,00
790710160	3204-160	160	9,10	525,00
790710200	3204-200	200	14,82	659,00
790710250	3204-250	250	26,50	899,00
790710315	3204-315	315	43,50	1.339,00

ZELFCENTRERENDE KLAUWPLAAT MET 3 KLAUWEN DIN6350 VOOR FLENSOPNAME.

Troeven:

- Standaard kwaliteit, **VERTEX**
- Gietijzeren uitvoering; met cilindrische opname volgens DIN6350
- Te bevestigen **met voor- en achteraansluiting**
- Opspanflens is vereist voor deze klawplaten
- **Standaard geleverd met:** 1 set 3 boorbekken, 1 set 3 draaibekken en 1 klawplaat sleutel



Order nr.	Orig. nr.	Diameter mm	Gewicht kg	Prijs €
790015327	VSC-3D-FB	80	1,90	115,00
790015328	VSC-4D-FB	100	3,30	120,00
790015329	VSC-5D-FB	125	5,20	127,00
790015330	VSC-6D-FB	160	9,10	191,00
790015331	VSC-8D-FB	200	16,00	243,00
790015325	VSC-10D-FB	250	27,50	337,00

ZELFCENTRERENDE KLAUWPLATEN MET 3 KLAUWEN DIN6350 VOOR FLENSOPNAME.

Troeven :

- Gebruik van een **flens noodzakelijk**
- Hoge rondloopnauwkeurigheid
- Geslepen werkoppervlaktes, uitvoering **in staal**
- Meerdere optionele klawen beschikbaar
- Europese kwaliteit, **BISON**
- 1 set 3 harde naar buiten getrapte klawen (boorbekken), 1 set 3 harde naar binnen getrapte klawen (draaibekken) en 1 klawplaat sleutel



Order nr.	Orig. nr.	Diameter mm	Gewicht kg	Prijs €
790016805	3504-80	80	1,54	509,00
790016810	3504-100	100	2,70	555,00
790016815	3504-125	125	5,49	719,00
790016820	3504-160	160	10,60	815,00
790016825	3504-200	200	18,30	999,00
790016830	3504-250	250	31,90	1.195,00
790016835	3504-315	315	53,70	1.785,00
790016840	3504-400	400	96,00	3.585,00
790016845	3504-500	500	182,60	7.870,00

ZELFCENTRERENDE KLAUWPLAAT MET 3 KLAUWEN DIN55029 CAMLOCK OPNAME.

Troeven:

- Standaard kwaliteit, **OptiChuck**, uitvoering **in gietijzer**
- Met **directe montage** door geïntegreerde flens

Geleverd met:

- 1 set 3 boorbekken
- 1 set 3 draaibekken
- 1 klawplaat sleutel



Order nr.	Orig. nr.	Diameter mm	Spindel mm	Gewicht kg	Prijs €
713442761	ZKC3-160-4	160	D1-4"	10,50	220,00
713442762	ZKC3-200-4	200	D1-4"	17,40	313,00
713442763	ZKC3-200-6	200	D1-6"	18,30	366,00
713442764	ZKC3-200-5	200	D1-5"	17,40	289,00
713442765	ZKC3-250-6	250	D1-6"	34,00	406,00
713442768	ZKC3-315-8	315	D1-8"	51,00	929,00

ZELFCENTRERENDE KLAUWPLATEN MET 3 KLAUWEN EN VOORZIEN VAN CAMLOCK AANSLUITING DIN55029.

Troeven :

- Met **directe montage zonder gebruik van een flens**
- Dichter werken bij de kop van de draaibank
- Hoge rondloopnauwkeurigheid
- Geslepen werkoppervlaktes, in **gietijzeren** uitvoering
- Meerdere optionele klawen beschikbaar
- Europese kwaliteit, **BISON**
- 1 Set 3 harde naar buiten getrapte klawen (boorbekken), 1 set 3 harde naar binnen getrapte klawen (draaibekken) en 1 klawplaat sleutel



Order nr.	Orig. nr.	Diameter mm	Spindel mm	Gewicht kg	Prijs €
790701604	3244-160-4	160	D1-4"	11,40	679,00
790702004	3244-200-4	200	D1-4"	18,90	879,00
790702005	3244-200-5	200	D1-5"	19,28	879,00
790702006	3244-200-6	200	D1-6"	19,40	879,00
790702505	3244-250-5	250	D1-5"	33,00	1.339,00
790702506	3244-250-6	250	D1-6"	33,14	1.145,00
790702508	3244-250-8	250	D1-8"	33,60	1.145,00
790703158	3244-315-8	315	D1-8"	56,20	1.715,00

ZELFCENTRERENDE KLAUWPLATEN MET 3 KLAUWEN MET CAMLOCK AANSLUITING DIN55029.

Troeven :

- Met **directe montage zonder gebruik van een flens**
- Dichter werken bij de kop van de draaibank
- Hoge rondloopnauwkeurigheid
- Geslepen werkopervlaktes; uitvoering **in staal, hogere omloopsnelheden**
- Meerdere optionele klauwen beschikbaar
- Europese kwaliteit, **BISON**
- 1 Set 3 harde naar buiten getrapte klauwen (boorbekken), 1 set 3 harde naar binnen getrapte klauwen (draaibekken) en 1 klauwplaatseutel



Order nr.	Orig. nr.	Diameter mm	Spindel	Gewicht kg	Prijs €
790016635	3544-125-3	125	D1-3	5,61	819,00
790016645	3544-160-3	160	D1-3	11,19	1.435,00
790016630	3544-125-4	125	D1-4	5,56	819,00
790016150	3544-160-4	160	D1-4	11,00	849,00
790016155	3544-200-4	200	D1-4	19,10	1.105,00
790016640	3544-160-5	160	D1-5	11,00	849,00
790016265	3544-200-5	200	D1-5	19,10	1.105,00
790016170	3544-200-6	200	D1-6	18,90	1.105,00
790016175	3544-250-6	250	D1-6	33,20	1.309,00
790016600	3544-315-6	315	D1-6	56,20	1.909,00
790016280	3544-250-8	250	D1-8	32,40	1.309,00
790016690	3544-315-8	315	D1-8	56,20	1.909,00
790016930	3544-400-8	400	D1-8	101,10	3.925,00

ONAFHANKELIJK VERSTELBARE VIER KLAUWEN PLAAT VOOR OPNAME CAMLOCK DIN55029.

Troeven:

- Hoge rondloopnauwkeurigheid
- Geslepen werkopervlaktes en gietijzeren uitvoering
- Meerdere optionele klauwen beschikbaar
- Europese kwaliteit, **BISON**
- 1 stel harde omkeerbekken en 1 klauwplaatseutel



Order nr.	Orig. nr.	Diameter mm	Spindel	Gewicht kg	Prijs €
790016580	4344-160-4	160	D1-4	4,56	755,00
790016040	4344-200-4	200	D1-4	16,20	939,00
790016590	4344-250-4	250	D1-4	22,24	919,00
790016045	4344-200-5	200	D1-5	17,40	895,00
790016315	4344-250-5	250	D1-5	23,90	699,00
790016295	4344-200-6	200	D1-6	20,45	939,00
790016585	4344-250-6	250	D1-6	26,30	1.155,00
790016050	4344-315-6	315	D1-6	39,10	1.425,00
790016610	4344-400-6	400	D1-6	59,11	1.145,00
790016320	4344-250-8	250	D1-8	34,50	1.155,00
790016345	4344-315-8	315	D1-8	41,63	1.425,00
790016595	4344-400-8	400	D1-8	60,89	2.009,00
790016620	4344-500-8	500	D1-8	95,00	3.485,00
790016605	4344-400-11	400	D-11	62,15	2.009,00
790016615	4344-500-11	500	D-11	108,40	3.485,00

ZELFCENTRERENDE KLAUWPLATEN MET 4 KLAUWEN EN VOORZIEN VAN CAMLOCK AANSLUITING DIN55029.

Troeven :

- Met **directe montage zonder gebruik van een flens**
- Dichter werken bij de kop van de draaibank
- Hoge rondloopnauwkeurigheid, geslepen werkopervlaktes
- Uitvoering **in staal, hogere omloopsnelheden**
- Meerdere optionele klauwen beschikbaar
- Europese kwaliteit, **BISON**
- 1 set 4 harde naar buiten getrapte klauwen (boorbekken), 1 set 4 harde naar binnen getrapte klauwen (draaibekken) en 1 klauwplaatseutel



Order nr.	Orig. nr.	Diameter mm	Spindel	Gewicht kg	Prijs €
790016530	3744-125-3	125	D1-3	5,00	855,00
790016540	3744-160-3	160	D1-3	11,00	959,00
790016180	3744-125-4	125	D1-4	5,65	735,00
790016185	3744-160-4	160	D1-4	11,60	1.235,00
790016545	3744-200-4	200	D1-4	19,23	1.369,00
790016535	3744-160-5	160	D1-5	11,07	1.235,00
790016290	3744-200-5	200	D1-5	20,00	1.369,00
790016550	3744-200-6	200	D1-6	19,30	1.369,00
790016555	3744-250-6	250	D1-6	35,29	1.479,00
790016560	3744-315-6	315	D1-6	51,00	2.305,00
790016570	3744-250-8	250	D1-8	34,10	1.479,00
790016565	3744-315-8	315	D1-8	54,00	2.305,00

VERTEX ZELFCENTRERENDE KLAUWPLATEN MET 4 KLAUWEN.

Troeven:

- Het werkstuk wordt stevig opgespannen door de geprofileerde bekken
- Door de geringe bouwhoogte kunnen grote werkstukken worden opgespannen
- Lange werkstukken worden opgespannen in de boring
- Mogelijkheid tot opspannen van vierkante werkstukken
- De sleutel wordt gemonteerd aan de voorkant
- Geleverd met: stofkap



Order nr.	Orig. nr.	Diameter mm	Aan-sluiting	Nauw-keurigheid mm	Gewicht kg	Prijs €
790014837	VMJ-6	165	T-gleuf	0,03	13,50	929,00
790014838	VMJ-8	200	T-gleuf	0,03	21,50	1.089,00
790014839	VMJ-10	250	T-gleuf	0,03	36,00	1.479,00
790014840	VMJ-12	310	T-gleuf	0,03	61,70	2.055,00

ONAFHANKELIJK VERSTELBARE VIER KLAUWEN PLAAT DIN6350.

Troeven:

- Rondloopnauwkeurigheid beter dan 0.05 mm
- Opnameflens nodig voor montage DIN6350
- Gietijzeren uitvoering
- Europese kwaliteit, **BISON**
- 1 set 4 klauwen en 1 klauwplaatseutel



Order nr.	Orig. nr.	Diameter mm	Gewicht kg	Prijs €
713440717	4304-160	160	4,68	490,00
713440721	4304-200	200	14,60	809,00
713440726	4304-250	250	23,60	999,00
790018020	4304-315	315	39,11	1.295,00

EXTRA DUNNE, ZELFCENTRERENDE KLAUWPLATEN MET 3 KLAUWEN.

Troeven:

- Het **krachtige, superdunne ontwerp** van de klauwplaat kan de de lengte van de bewerkingsmachine vergroten.
- Betere hendelrotatie door de 30° hoek tussen de hendel en de basis
- Het geflenste ontwerp maakt het gemakkelijk voor het laden en lossen
- Geleverd met: 1 set 3 grondklauwen, 1 set 3 harde naar binnen / buiten getrapte opzetklauwen en 1 klauwplaatseutel



Order nr.	Orig. nr.	Diameter mm	Nauw-keurigheid mm	Gewicht kg	Prijs €
790014841	VNBK-6	170	0,05	12,50	835,00
790014842	VNBK-8	210	0,05	20,50	995,00
790014843	VNBK-10	255	0,05	30,00	1.415,00
790014844	VNBK-12	305	0,05	46,00	1.925,00

HARDE GRONDBEKKEN TYPE SP.

Set bestaande uit:

- 3 stuks grondbekken

Geschikt voor:

- Bison klauwplaten serie 3200 / 3500



Order nr.	Orig. nr.	Klauwplaat mm	Lengte mm	Breedte mm	Hoogte mm	Prijs €
790016010	SP-3500-3200-125	125	54	20	28	171,00
790016015	SP-3500-3200-160	160	65	20	29	176,00
790016020	SP-3500-3200-200	200	79	25	33	190,00
790016285	SP-3500-3200-250	250	92	28	36	190,00
790023053	SP-3500-3200-315	315	110	32	40	295,00
790016425	SP-3500-3200-400	400	130	36	49	389,00

ONAFHANKELIJK VERSTELBARE VIER KLAUWEN PLATEN VOOR FLENSOPNAME DIN6350.

- Hoge nauwkeurigheid 0,05 mm; gietijzeren uitvoering
- Gebruik van een flens noodzakelijk



Order nr.	Orig. nr.	Diameter mm	Gewicht kg	Prijs €
790014818	VKC-4	100	4,00	103,00
790014819	VKC-5	125	5,00	109,00
790014820	VKC-6	160	8,50	168,00
790014821	VKC-8	200	16,00	224,00
790014822	VKC-10	250	22,00	281,00
790015303	VKC-12B	320	41,00	352,00
790014823	VKC-14	350	54,00	493,00
790014824	VKC-16	400	56,00	599,00
790014825	VKC-20	500	1,00	919,00
790014826	VKC-25	630	1,00	1.835,00

VEILIGHEIDSKLAUWPLAATSLEUTEL MET VEER.

Troeven:

- Voorkomt dat de sleutel blijft zitten tijdens het inschakelen van de draaibank
- Meet het vierkant in uw klauwplaat en kies de bijhorende sleutel



Order nr.	Orig. nr.	Aansluiting	Gewicht kg	Prijs €
790680006	KPS6X6S	6x6	0,10	11,50
790680008	KPS8X8R	8x8	0,10	13,50
790680009	KPS9X9S	9x9	0,10	17,50
790680010	KPS10X10R	10x10	0,20	19,50
790680011	KPS11X11S	11x11	0,30	24,50
790680012	KPS12X12R	12x12	0,40	24,50
790680013	KPS13X13R	13x13	0,40	48,50
790680014	KPS14X14S	14x14	0,40	48,50
790680015	KPS15X15R	15x15	0,50	60,50

SET ZACHTE MONOBLOCK BEKKEN TYPE SJM.

Set bestaande uit:

- 3 stuks zachte bekken onbewerkt (monoblock)

Geschikt voor:

- Bison klauwplaten serie 3200 / 3500



Order nr.	Orig. nr.	Klauwplaat mm	Lengte mm	Breedte mm	Hoogte mm	Prijs €
790016105	SJM-3500-3200-80	80	32	11	28	79,50
790016110	SJM-3500-3200-100	100	42	15	32	85,50
790016115	SJM-3500-3200-125	125	51	15	40	88,50
790016120	SJM-3500-3200-160	160	70	20	53	99,50
790016270	SJM-3500-3200-200	200	85	25	54	115,00
790016125	SJM-3500-3200-250	250	105	28	63	172,00
790016130	SJM-3500-3200-315	315	125	32	73	228,00
790016940	SJM-3500-3200-400	400	145	36	92	243,00

ONAFHANKELIJK VERSTELBARE VIER KLAUWEN PLAAT DIN55029 CAMLOCK OPNAME.

- Standaard kwaliteit; gietijzeren uitvoering
- Directe montage door geïntegreerde flens
- Rondloopenauwkeurigheid beter dan 0.05 mm



Onafhankelijk verstelbare klauwplaat

Order nr.	Orig. nr.	Diameter mm	Spindel	Gewicht kg	Prijs €
713442879	OPE-200-4	200	D1-4"	14,00	227,00
713442880	OPE-200-5	200	D1-5"	15,00	227,00
713442884	OPE-250-6	250	D1-6"	22,00	331,00
713442888	OPE-315-8	315	D1-8"	39,00	535,00
713442890	OPE-400-8	400	D1-8"	62,00	779,00

HOLLE SPINDELAANSLAG VOOR DRAAIBANKEN.

Troeven:

- Dure insteltijden kunnen tot een minimum worden beperkt
- Eenvoudig en snel te bevestigen op elk punt op de spilboring
- Optimaal hulpgereedschap bij keine series



Order nr.	Orig. nr.	Spildoorlaat mm	Gewicht kg	Prijs €
713444410	HSP38	35 - 42	1,10	103,00
713444415	HSP52	48 - 56	1,60	115,00
713444420	HSP80	76 - 84	2,20	138,00
713444425	HSP105	101 - 109	2,80	220,00

SET ZACHTE OPZETBEKKEN TYPE SGM.

Set bestaande uit:

- 3 stuks zachte opschroefbekken

Geschikt voor:

- Bison klauwplaten serie 3200 / 3500



Order nr.	Orig. nr.	Klauwplaat mm	Lengte mm	Breedte mm	Hoogte mm	Prijs €
790016260	SGM-3200-3500-125	125	64	22	38.5	79,50
790016135	SGM-3200-3500-160	160	78	25	41.5	89,50
790016140	SGM 3200-3500-200	200	90	27	41.5	92,50
790016145	SGM-3200-3500-250	250	106	32.5	51.5	130,00
790023054	SGM-3200-3500-315	315	120	37	55	167,00
790016945	SGM-3200-3500-400	400	140	42	64.5	235,00

VLAKPLAAT VOOR DRAAIBANK MET CAMLOCK AANSLUITING.

Voordelen:

- Voor het opspannen van grotere en speciale vormen
- Gietijzeren uitvoering
- Camlock aansluiting DIN55029



Order nr.	713442976	713442978	713442980
Orig. nr.	VPC4300	VPC5330	VPC6350
Diameter mm	300	330	350
Spindel	D1-4"	D1-5"	D1-6"
Gewicht kg	8,00	10,00	12,00
Prijs €	127,00	149,00	202,00

FIXATIERING VOOR ZACHTE BEKKEN.

Troeven:

- Dit is een hulpstuk voor het bewerken van zachte opzetbekken
- Door de fixatiering gaan bij het bewerken de zachte bekken niet trillen
- De klemkracht stijgt, de rondheid verbetert en gaat vibratie van het werkstuk tegen



Order nr.	Orig. nr.	Diameter mm	Gewicht kg	Prijs €
790014850	VFR-05	140	1,00	122,00
790014851	VFR-06	160	1,50	154,00
790014852	VFR-08	200	2,40	178,00
790014853	VFR-10	250	3,00	187,00
790014854	VFR-12	315	5,00	280,00

HSS BEITELSET 8 DELIG.

Troeven:

- Kwaliteit HSS
- Houten opbergkoffer
- Met vierkant 6x6, 8x8, 10x10, 12x12, 16x16 mm

Geschikt voor :

- Algemeen draaiwerk in gewone staalsoorten

Bestaande uit:

- 1 linkse mesbeitel
- 1 rechte mesbeitel
- 1 ruwbeitel
- 1 puntbeitel
- 1 buitendraadsnijbeitel 60 graden
- 1 binnendraadsnijbeitel 60 graden
- 1 asfseekbeitel
- 1 binnenboorbeitel



Order nr.	Orig. nr.	Hoogte H1	Gewicht	Prijs
			kg	€
790013305	DBS0806	6	0,35	35,50
790013310	DBS0808	8	0,35	42,50
790013315	DBS0810	12	0,40	46,50
790013320	DBS0812	12	0,40	59,50
790013325	DBS0816	16	0,50	79,50

TOOLBIT HSSCO / SNELDRAAISTAAL HSSCO VIERKANT.

Troeven:

- Kwaliteit HSSCo 5%; lengte 100 mm
- Alle zijden zijn geslepen
- Het bewerken van zeer harde materialen
- Eigen draaibeitels te vervaardigen



Order nr.	Orig. nr.	Gewicht	Afmetingen (l x b x h)	Prijs
		kg	mm	€
790013065	TBV4X4X100	0,10	100x4x4	3,98
790013070	TBV6X6X100	0,20	100x6x6	5,20
790013075	TBV8X8X100	0,20	100x8x8	5,42
790013080	TBV10X10X100	0,20	100x10x10	7,96
790013090	TBV16X16X150	0,20	100x16x16	18,50

RECHTSE UITWENDIGE KOPIËRBEITELHOUDER SDJCR.

Troeven:

- ISO draaibeitel; zwarte, geoxideerde uitvoering
- Vierkante schacht; rechte uitvoering
- Type positieve wisselplaten DCMT



Order nr.	Orig. nr.	Vierkant	Lengte	Snijhoek	Gewicht	Prijs
		mm	mm	°	kg	€
790015193	SDJCR8X8	8x8	70	93	0,25	21,50
790015189	SDJCR10X10	10x10	70	93	0,25	22,50
790015190	SDJCR12X12	12x12	90	93	0,25	24,50
790015191	SDJCR16X16	16x16	100	93	0,25	27,50
790015192	SDJCR20X20	20x20	100	93	0,25	29,50

TOOLBIT HSSCO / SNELDRAAISTAAL HSSCO ROND.

Troeven:

- Kwaliteit HSSCo 5%; lengte 100 mm
- Alle zijden zijn geslepen
- Het bewerken van zeer harde materialen
- Eigen draaibeitels te vervaardigen



Order nr.	Orig. nr.	Gewicht	Afmetingen (l x b x h)	Prijs
		kg	mm	€
790013040	TBR4X100	0,20	100x4x4	3,43
790013045	TBR6X75	0,20	75x6x6	3,54
790013050	TBR8X100	0,20	100x8x8	3,76
790013055	TBR10X100	0,20	100x10x10	4,97
790013060	TBR12X100	0,20	100x12x12	9,06

RECHTSE UITWENDIGE RADIUS BEITELHOUDER SRGCR.

Troeven:

- ISO draaibeitel; zwarte, geoxideerde uitvoering
- Vierkante schacht; rechte uitvoering
- Type ronde wisselplaten RCMT



Order nr.	Orig. nr.	Vierkant	Lengte	Gewicht	Prijs
		mm	mm	kg	€
790013030	SRG-CRO606D06	6x6	61	0,05	17,50
790013035	SRG-CRO808D06	8x8	61	0,05	17,50
790013025	SRGC-R1010E10	10x10	70	0,07	18,50
790013576	SRG-CR1212F10	12x12	80	0,11	18,50

AFTEEKBEITELHOUDER.

Troeven:

- Budgetvriendelijk
- Steekbreedtes 2 of 3 of 4 mm
- Rechthoekige of vierkant opname
- Zwart geoxideerde uitvoering



Order nr.	Orig. nr.	Vierkant	Lengte	Prijs
		beitels mm	mm	€
790033442	GDAR0810E200-05	8x10	200	19,50
790032508	GDAR1010E200-05	10x10	200	20,50
790035086	GDAR1212H200-08	12x12	200	25,50
790035634	GDAR1616H300-20	16x16	300	31,50
790033020	GDAR2020K400-20	20x20	400	33,50

AFSTEKMESSEN HSS LENGTE 125 MM.

Troeven:

- Lengte 125 mm
- Kwaliteit HSS

Geschikt voor:

- Afsteken



Order nr.	Orig. nr.	Gewicht	Afmetingen (l x b x h)	Prijs
		kg	mm	€
790013470	AS-M125X3.5X12	0,10	125x3x12	13,50
790032212	ASM125X4X16	0,10	125x4x16	13,50
790013005	ASM125X5X12	0,10	125x5x12	14,50

RECHTSE INWENDIGE KOPIËRBEITELHOUDER SDUCR.

Troeven:

- ISO draaibeitel; zwarte, geoxideerde uitvoering
- Ronde schacht met twee vlakke zijdes
- Rechte uitvoering
- Type positieve wisselplaten DCMT



Order nr.	790013225	790013230	790013235
Orig. nr.	S10K-SDUCR07	S12M-SDUCR07	S16R-SDUCR07
Ronde	10	12	16
beitels	mm	mm	mm
Lengte	125	150	200
mm			
Snijhoek	93	93	93
°			
Gewicht	0,15	0,20	0,30
kg			
Prijs	€ 23,50	€ 25,50	€ 53,50

**10-DELIGE SET SNELDRAAISTAAL.****Troeven:**

- Kwaliteit HSS
- Rond/vierkant/rechthoek
- Lengte 100 & 200 mm

Inhoud:

- Vierkant (4 stuks) 6x6x200, 8x8x200, 10x10x200, 12x12x200 mm
- Rond (3 stuks) 5x100, 8x100, 12x100 mm
- Rechthoekig (3 stuks) 4x8x200, 5x10x200, 6x12x200 mm



Order nr.	790007200		
Orig. nr.	SDS200		
Gewicht	kg	4,00	
Prijs	€	62,50	

11- DELIGE BEITELSETS MET GESOLDEERDE HARDMETAALPLAATJES, P20/P30, VOLGENS DIN.

Bestaande uit: Ruwbeitel rechts - DIN4971; gebogen ruwbeitel rechts - DIN4972; puntbeitel - DIN4975, vlakbeitel - DIN4976, gebogen vlakbeitel rechts - DIN4977; gebogen hoekbeitel - DIN4978, mesbeitel rechts - DIN4980, mesbeitel links - DIN4980, afsteekbeitel rechts (steekbr. 3.65 mm) - DIN4981; binnendraaibeitel doorlopend rechts - DIN4973, binnendraaibeitel tbv blinde gaten rechts - DIN4974

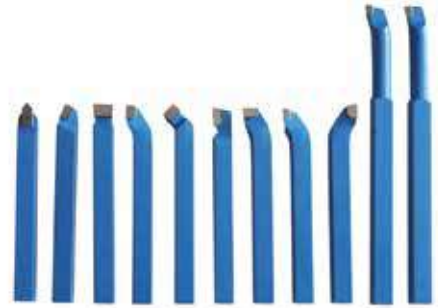

Order nr.	Orig. nr.	Vierkant schacht mm	Gewicht kg	Afmetingen (l x b x h) mm	Prijs €
713441008	DBS1108	8	1,00	250x250x100	61,50
713441108	DBS1110	10	1,36	200x100x70	43,50
713441508	DBS1116	16	3,12	240x140x70	101,00
713441808	DBS1120	20	4,00	250x180x100	123,00

BEITELHOUDERSET 7 DELIG MET WISSELPLATEN.**Troeven:**

- Iedere beitel uitgerust met een hardmetalen wisselplaat, TiN gecoat
- Aluminium opbergkoffer met inleg

Bestaande uit:

- Rechtse buitendraadsnijbeitel SER + wisselplaat ERAG
- Rechtse mesbeitelhouder SCLCR + wisselplaat CCMT
- Rechtse kopierbeitelhouder SDJCR + wisselplaat DCMT
- Neutrale beitelhouder SDNCR + wisselplaat DCMT
- Linkse kopierbeitelhouder SDJCL + wisselplaat DCMT
- Linkse mesbeitelhouder SCLCL + wisselplaat CCMT
- Afsteekbeitelhouder - steekbr - 2.0 mm + steekplaat
- Torxsleutel en inbussleutel



Order nr.	790031034	790013285	790013290	790032032	790034324	790013295
Orig. nr.	DBS0706	DBS0708	DBS0710	DBS0712	DBS0716	DBS0720
Aantal	7	7	7	7	7	7
Hoogte H1	6	8	10	12	16	20
Gewicht	kg	1,00	1,00	1,00	1,20	1,00
Afmetingen (l x b x h)	mm	300x300x100	300x300x100	300x300x100	300x300x100	300x300x100
Prijs	€	83,50	96,50	108,00	134,00	150,00

DRAADSNIJBEITELSET VOOR BINNEN EN BUITEN.**Troeven:**

- Iedere beitel uitgerust met een hardmetalen wisselplaat, TiN gecoat
- Volgens ISO, plastic opbergkoffer met inleg

Bestaande uit: 1 stuk rechtse buitendraadsnijbeitelhouder (ISO); 1 stuk rechtse binnendraadsnijbeitelhouder rond met 2 vlakke kanten (ISO); 2 buitendraadsnijplaten ERA60 60°; 2 binnendraadsnijplaten IRA60 60°, Torx sleutel, extra schroefje



Order nr.	790013270	790013275	790013280
Orig. nr.	DBS0210	DBS0212	DBS0220
Aantal	2	2	2
Hoogte H1	10	12	20
Gewicht	kg	1,00	0,55
Afmetingen (l x b x h)	mm	300x300x100	300x300x100
Prijs	€	53,50	70,50

INFO

Bekijk het volledige en up-to-date aanbod

Surf naar
www.vynckier.biz/
verspaningsaccessoires



**AFSTEKBEITELHOUDERSET.****Troeven :**

- Voor het afsteken van allerlei werkstukken op een draaibank
- Met verschillende afsteekbreedtes 2,2 en 3,1 (AFB16)
- Met verschillende afsteekbreedtes 3,1 en 4,1 (AFB20 / AFB25)

Geschikt voor :

- Alle draaibanken met vierkantshouders of snelwissel **beitelhouders**

Geleverd met :

- 1 x afsteekbeitelhouder SLTBN 16-05 (AFB16) of SLTBN 20-05 (AFB20) of SLTBN 25-05 (AFB25)
- 1 x afsteekbeitelmes SLIH 26-2 (AFB16) of SLIH 26-3 (AF20/AFB25)
- 1 x afsteekbeitelmes SLIH 26-3 (AFB16) of SLIH 26-4 (AFB20/AFB25)
- 5 x afsteekplaatjes GTN2 / 5 x GNT3 (afsteekbreedte 2,2 of 3,1 mm - AFB16)
- 5 x afsteekplaatjes GTN3 / 5 x GNT4 (afsteekbreedte 3,1 of 4,1 mm - AFB20/AFB25)
- Aluminium opbergkoffer

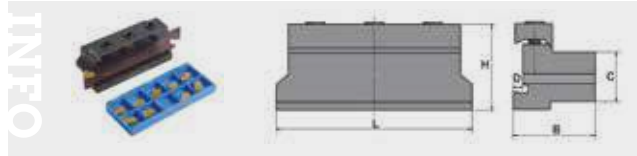

Order nr.	713440653	713440654	713440655
Orig. nr.	AFB16	AFB20	AFB25
Afsteekbreedte	mm 2,2 / 3,1	3,1 / 4,1	3,1 / 4,1
Gewicht	kg 3,00	4,00	1,95
Afmetingen (l x b x h)	mm 300x200x100	300x200x100	300x200x100
Prijs	€ 149,00	161,00	169,00

Spannblock	16-05	20-05	25-05
L x B x H (mm)	88 x 38 x 42	88 x 38 x 43	100 x 42 x 43,5
C	16 mm	20 mm	25 mm
D	4 mm	5 mm	5 mm

BINNENBOORBEITELSET 3 DELIG VOOR BLINDE GATEN 95° - 10 - 12 - 16 MM.**Troeven:**

- Iedere ISO beitel uitgerust met een hardmetalen wisselplaat, TiN gecoat
- Aluminium opbergkoffer met inleg
- Ronde uitvoering met 2 rechte vlakken
- Type wisselplaat: CCGT, CCXT, CCMT, CCMW
- 1 binnendraaibeitelhouder - S10H-SCLCR06
- 1 binnendraaibeitelhouder - S12M-SCLCR06
- 1 binnendraaibeitelhouder - S16R-SCLCR09



Order nr.	790013215	790013220
Aantal	3	3
Gewicht	kg 0,40	1,00
Afmetingen (l x b x h)	mm 300x300x100	300x300x100
Prijs	€ 58,50	67,50

RECHTSE UITWENDIGE MESBEITELHOUDER SCLCR 95°.**Troeven:**

- ISO draaibeitel; zwarte, geoxideerde uitvoering; vierkante schacht; rechte uitvoering
- Uitwendig materiaal verwijderen in zowel langs als dwars, voor het bewerken, vormgeven en profileren van licht tot vormafwerking; type positieve wisselplaten CCGT - CCXT - CCMT - CCMW
- Geleverd met: Torx sleutel, Torx schroefje (zonder wisselplaat)



Order nr.	Orig. nr.	Vierkant beitel mm	Lengte mm	Snijhoek °	Prijs €
790020612	SCLCR-0808H06	8x8	100	95	16,50
790015187	SCLCR-1010H06	10x10	100	95	20,50
790033668	SCLCR-1212 E06	12x12	100	95	20,50
790032554	SCLCR-1616H09	16x16	100	95	23,50
790013475	SCLCR-20X20K09	20x20	120	95	27,50

BINNENBOORBEITELSET 5 DELIG VOOR BLINDE GATEN 95° - 8 - 10 - 12 - 16 - 20 MM.**Troeven:**

- Iedere ISO beitel uitgerust met een hardmetalen wisselplaat, TiN gecoat
- Aluminium opbergkoffer met inleg
- Ronde uitvoering met 2 rechte vlakken
- Type wisselplaat: CCGT, CCXT, CCMT, CCMW
- 1 binnendraaibeitelhouder - S08H-SCLCR06
- 1 binnendraaibeitelhouder - S10K-SCLCR06
- 1 binnendraaibeitelhouder - S12M-SCLCR06
- 1 binnendraaibeitelhouder - S16R-SCLCR09
- 1 binnendraaibeitelhouder - S20S-SCLCR09
- 1 torx sleutel T-8 en 1 T-15



Order nr.	790035174
Aantal	5
Gewicht	kg 2,45
Afmetingen (l x b x h)	mm 300x300x100
Prijs	€ 103,00

RECHTSE BINNENDRAAIBEITELHOUDER S - SCLCR 95°.**Troeven:**

- ISO draaibeitel; zwarte, geoxideerde uitvoering; rechte uitvoering met twee rechte vlakken
- Uitdraaien en inwendig vlak draaien; type positieve wisselplaten CCGT - CCXT - CCMT - CCMW
- Geleverd met: Torx sleutel, Torx schroefje, 1 wisselplaat voor algemeen gebruik

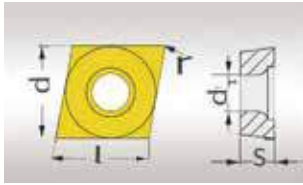

Order nr.	ISO omschrijving	Ronde beitel mm	Lengte mm	Snijhoek °	Type	Prijs €
790033828	S06H-SCLCR06	6	100	95	CCGT - CCXT - CCMT - CCMW	23,50
790034168	S08H-SCLCR06	8	100	95	CCGT - CCXT - CCMT - CCMW	27,50
790013240	S10K-SCLCR06	10	125	95	CCGT - CCXT - CCMT - CCMW	28,50
790013245	S12M-SCLCR06	12	150	95	CCGT - CCXT - CCMT - CCMW	28,50
790013250	S16R-SCLCR09	16	200	95	CCGT - CCXT - CCMT - CCMW	28,50
790013255	S20S-SCLCR09	20	250	95	CCGT - CCXT - CCMT - CCMW	29,50
790013260	S25R-SCLCR12	25	300	95	CCGT - CCXT - CCMT - CCMW	32,50
790013265	S32U-SCLCR12	32	350	95	CCGT - CCXT - CCMT - CCMW	34,50

**IN- EN UITWENDIGE RUITVORMIGE 80° SNIJPLAAT.**

Order nr.	790013450
Orig. nr.	CCMT060204
L	6.35
s	2.6
r	0.4
d	6.35
d1	2.7
Verpakkingseenheid (VE)	5
Prijs/VE	€ 29,50

IN- EN UITWENDIGE RUITVORMIGE 80° SNIJPLAAT.

Order nr.	790013460
Orig. nr.	CCMT09T304-1
D1	mm 9.525
D2	mm 4.4
B1	° 80
S1	mm 3.97
Re	mm 0.4
Verpakkingseenheid (VE)	5
Prijs/VE	€ 41,50

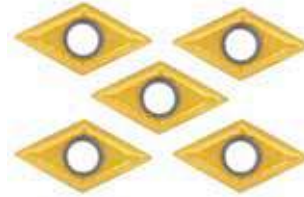
INWENDIGE EN UITWENDIGE RUITVORMIGE 55° SNIJPLAAT.

Order nr.	790013455
Orig. nr.	DCMT070204
D1	mm 6.35
D2	mm 2.8
B1	° 55
S1	mm 2.38
Re	mm 0.4
Verpakkingseenheid (VE)	5
Prijs/VE	€ 20,50

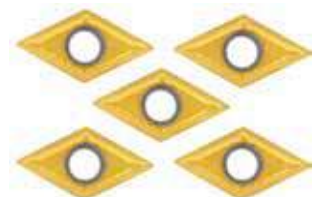
INWENDIGE EN UITWENDIGE RUITVORMIGE 55° SNIJPLAAT.

Order nr.	790013465
Orig. nr.	DCMT11T304
D1	mm 9.525
D2	mm 4.4
B1	° 55
S1	mm 3.97
Re	mm 0.4
Verpakkingseenheid (VE)	5
Prijs/VE	€ 39,50

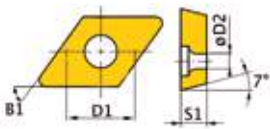
INWENDIGE EN UITWENDIGE RUITVORMIGE 55° SNIJPLAATJE.

Order nr.	713441750
Orig. nr.	DNMG110408
D1	mm 9,525
D2	mm 3,81
B1	° 55
S1	mm 4,76
Re	mm 0,8
Verpakkingseenheid (VE)	5
Prijs/VE	€ 46,50

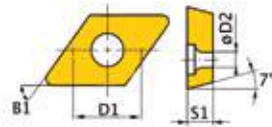
INWENDIGE EN UITWENDIGE RUITVORMIGE 55° SNIJPLAATJE.

Order nr.	713441751
Orig. nr.	DNMG150408
D1	mm 12,7
D2	mm 5,16
B1	° 55
S1	mm 4,76
Re	mm 0,8
Verpakkingseenheid (VE)	5
Prijs/VE	€ 46,50

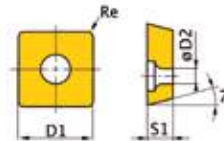
UITWENDIGE VIERKANTE 90° SNIJPLAAT.

Order nr.	713441761
Orig. nr.	SCMT060204
D1	mm 6,35
D2	mm 2,8
B1	° 90
S1	mm 2,38
Re	mm 0,4
Verpakkingseenheid (VE)	5
Prijs/VE	€ 29,50

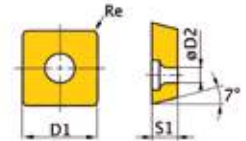
UITWENDIGE VIERKANTE 90° SNIJPLAAT.

Order nr.	713441763
Orig. nr.	SCMT09T304
D1	mm 6,35
D2	mm 2,8
S1	mm 2,38
Re	mm 0,4
Verpakkingseenheid (VE)	5
Prijs/VE	€ 33,50

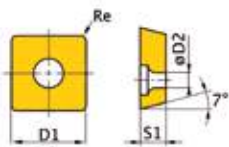
UITWENDIGE VIERKANTE 90° SNIJPLAATJE.

Order nr.	713441755
Orig. nr.	SNMG090304
D1	mm 9,252
D2	mm 3,81
B1	° 90
S1	mm 3,18
Re	mm 0,4
Verpakkingseenheid (VE)	5
Prijs/VE	€ 31,50

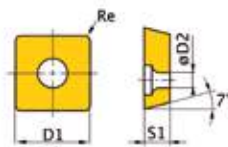
UITWENDIGE VIERKANTE 90° SNIJPLAATJE.

Order nr.	713441756
Orig. nr.	SNMG120408
D1	mm 12,7
D2	mm 5,16
B1	° 90
S1	mm 4,76
Re	mm 0,8
Verpakkingseenheid (VE)	5
Prijs/VE	€ 46,50

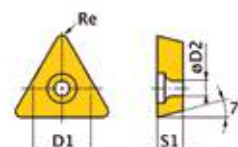
UITWENDIGE / INWENDIGE DRIEHOEKIGE 60° SNIJPLAATJE.

Order nr.	713441760
Orig. nr.	TCMT090204
D1	mm 5,56
D2	mm 2,5
B1	° 60
S1	mm 2,38
Re	mm 0,4
Verpakkingseenheid (VE)	5
Prijs/VE	€ 29,50

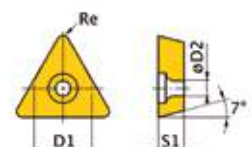
UITWENDIGE / INWENDIGE DRIEHOEKIGE 60° SNIJPLAATJE.

Order nr.	713441762
Orig. nr.	TCMT110204
D1	mm 6,35
D2	mm 2,8
B1	° 60
S1	mm 2,38
Re	mm 0,4
Verpakkingseenheid (VE)	5
Prijs/VE	€ 29,50

UITWENDIGE RUITVORMIGE 35° SNIJPLAATJE.



Order nr.	713441701
Orig. nr.	VNMG160408
D1	mm 9,525
D2	mm 3,81
B1	° 35
S1	mm 4,76
Re	mm 0,8
Verpakkingseenheid (VE)	5
Prijs/VE	€ 42,50

UITWENDIGE DRIEHOEKIGE 80° SNIJPLAAT.

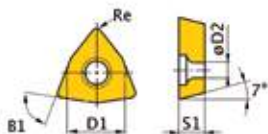

Order nr.	713441759
Orig. nr.	3441759
D1	mm 7,94
D2	mm 3,2
B1	° 80
S1	mm 3,18
Re	mm 0,8
Verpakkingseenheid (VE)	5
Prijs/VE	€ 32,50

UITWENDIGE DRIEHOEKIGE 80° SNIJPLAATJE.

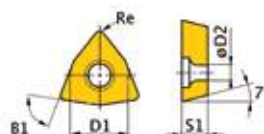

Order nr.	713441753
Orig. nr.	WNMG060408
D1	mm 9,252
D2	mm 3,81
B1	° 80
S1	mm 4,76
Re	mm 0,8
Verpakkingseenheid (VE)	5
Prijs/VE	€ 33,50

UITWENDIGE DRIEHOEKIGE 80° SNIJPLAATJE.

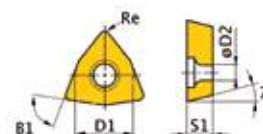

Order nr.	713441752
Orig. nr.	WNMG080408
D1	mm 12,7
D2	mm 3,81
B1	° 80
S1	mm 4,76
Re	mm 0,8
Verpakkingseenheid (VE)	5
Prijs/VE	€ 43,50

BIJENDRAADSNIJPLAAT GECOAT 0.5-1.5 MM SPOED 60°.



Order nr.	790013445
Orig. nr.	08ERA60
Beitelnummer	SER06
Verpakkingseenheid (VE)	5
Prijs/VE	€ 48,50

BIJENDRAADSNIJPLAAT GECOAT 0.5-1.5 MM SPOED.



Order nr.	790013430
Orig. nr.	08IRA60
Beitelnummer	SNR
Verpakkingseenheid (VE)	5
Prijs/VE	€ 48,50

BIJENDRAADSNIJPLAAT GECOAT 0.5-1.5 MM SPOED.

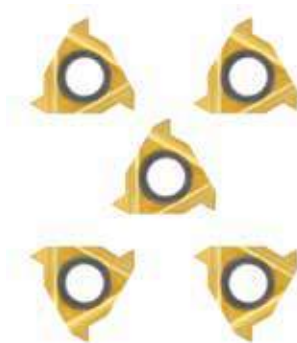

Order nr.	790034040
Orig. nr.	11ERA60
Beitelnummer	SER11
Verpakkingseenheid (VE)	5
Prijs/VE	€ 48,50

BIJENDRAADSNIJPLAAT GECOAT 0.5-1.5 MM SPOED.



Order nr.	790013435
Orig. nr.	11IRA60
Beitelnummer	SNR
Verpakkingseenheid (VE)	5
Prijs/VE	€ 51,50

BIJENDRAADSNIJPLAAT GECOAT 0.5-1.5 MM SPOED.

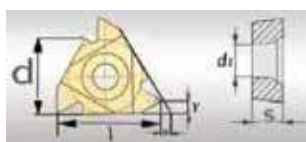

Order nr.	713441703
Orig. nr.	3441703
Gewicht	kg 0,10
Afmetingen (l x b x h)	mm 100x50x30
Verpakkingseenheid (VE)	5
Prijs/VE	€ 60,50

BIJENDRAADSNIJPLAAT GECOAT 0.5-1.5 MM SPOED.



Order nr.	790013440
Orig. nr.	16IRA60
Beitelnummer	SNR
Verpakkingseenheid (VE)	5
Prijs/VE	€ 43,50

AFSTEEKPLAAT VOOR STEEKBREEDTE 2 MM.



Order nr.	790013010
Orig. nr.	MGMN200-M
Afsteekbreedte	mm 2
Voor	GDAR
Verpakkingseenheid (VE)	5
Prijs/VE	€ 38,50

AFSTEEKPLAAT VOOR STEEKBREEDTE 3 MM.



Order nr.	790013015
Orig. nr.	MGMN300-M
Afsteekbreedte	mm 3
Voor	GDAR
Verpakkingseenheid (VE)	5
Prijs/VE	€ 41,50

TANDKRANS BOORHOUDER. INDUSTRIËLE KWALITEIT.

Troeven:

- Met sleutel, 3 bekken. Bekken zijn gehard en geslepen, hoge spankracht
- Links-rechtsdraaiend
- Voor gebruik op klopbormachines, boormachines, draaibanen en houtbewerkingsmachines

Tip: geleverd zonder kegeldoorn, vergeet deze niet bij te bestellen.



Order nr.	209900307	200820207	200820306
Orig. nr.	209900307	200820207	200820306
Capaciteit	mm 1.5-13	1.5-13	3-16
Aansluiting	1/2"x20	B16	B18
Sleuteltype	KS2	KS2	KS3
Prijs	€ 45,50	27,50	42,50

SNELSPANBOORHOUDER MET VASTE OPNAME ISO DIN2080.

Troeven:

- De schacht en boorhouder zijn geïntegreerd
- Extreem stevige constructie

Geïntegreerde schacht

Accumulatie van afwijken wordt geminimaliseerd door de constructie met geïntegreerde schacht. De boorhouder geraakt hierdoor niet los en zorgt voor uiterst veilig gebruik.

Geleverd met:

- Sleutel



Order nr.	Orig. nr.	Klembereik mm	Aansluiting	Spilopname	Prijs €
790003541	INT-8-MT2	0,5 - 8		MK2	83,50
790015166	INT-13-MT2	1 - 13		MK2	92,50
790015167	INT-13-MT3	1 - 13		MK3	94,50
790003561	INT-16-MT3	3 - 16		MK3	103,00
790015168	INT-13-MT4	1 - 13		MK4	87,50
790003562	INT-16-MT4	3 - 16		MK4	108,00
790014561	INT-13-R8	1 - 13		R8	126,00
790014562	INT-16-R8	3 - 16		R8	135,00
790003545	INT-8-NT30	0,5 - 8	DIN2080	ISO30	139,00
790003546	INT-8-NT40	0,5 - 8	DIN2080	ISO40	175,00
790015169	INT-13-NT30	1 - 13	DIN2080	ISO30	139,00
790015172	INT-13-NT40	1 - 13	DIN2080	ISO40	139,00
790015174	INT-16-NT40	3 - 16	DIN2080	ISO40	149,00
790031808	INT-16-NT50	3 - 16	DIN2080	ISO50	192,00

SNELSPAN BOORKOP / SNELSPANBOORHOUDER INDUSTRIËLE KWALITEIT.

Troeven:

- 3 bekken
- Snelklemming en zelfklemmend
- Met kogellager
- De bekken zijn gehard en geslepen
- Opname van de boorkop volgens DIN238



Geschikt voor:

- Voor montage op boormachines, freesmachines en draaibanen

Order nr.	790007510	790007512
Orig. nr.	BK13B16	BK16B16
Type boorhouder	Snelspan	Snelspan
Klembereik	mm 0,2 - 13	0,2 - 16
Aansluiting	B16	B16
Gewicht	kg 0,94	1,27
Prijs	€ 29,50	31,50

UNIVERSELE SNELSPANBOORHOUDER TYPE S.

Troeven:

- Hoge nauwkeurigheid
- Precisie ontwerp
- Geschikt voor zowel draaibanen, freesmachines, kolomboormachines en tafelboormachines



Quality control

De snelspanboorhouders zijn geslepen, gehard en gefabriceerd onder de hoogste quality control.

Order nr.	Orig. nr.	Type boorhouder	Klembereik mm	Aansluiting	Prijs €
790003607	12201-4	Snelspan	0,5 - 8	B12	49,50
790003611	12202-4	Snelspan	1 - 10	B12	55,50
790003615	12203-4	Snelspan	1 - 13	B16	67,50
790003618	12205-3	Snelspan	3 - 16	B16	75,50
790003619	12205-4	Snelspan	3 - 16	B18	75,50

SNELSPANBOORHOUDER MET VASTE OPNAME SK40 DIN69871.

Troeven:

- Linkse en rechtse draaiing
- Door middel van **Torx-sleutel extra klemkracht**
- Geen plotselinge val bij stoppen of bij verandering van richting
- Hoogste snelheid 6000 rpm
- Geleverd met sleutel



Order nr.	790003537	790003538
Orig. nr.	SK40-VRL13	SK40-VRL16
Type boorhouder	Snelspan	Snelspan
Klembereik	mm 0,5 - 13	3 - 16
Spilopname	SK40	SK40
Prijs	€ 207,00	216,00

SNELSPANBOORHOUDER VERTEX MET VASTE OPNAME BT40 MAS403.

Troeven:

- Geïntegreerde zelfspannende boorhouder type RL voor het verhogen van de klemcapaciteit
- Linkse en rechtse draaiing
- Door middel van torx-sleutel extra klemkracht
- Geen plotselinge val bij stoppen of bij verandering van richting
- Hoogste snelheid 6000 rpm



Order nr.	790003535	790003536
Orig. nr.	BT40-VRL13	BT40-VRL16
Klembereik	mm 0,5 - 13	3 - 16
Spilopname	BT40	BT40
Prijs	€ 207,00	216,00

INFO

Bekijk het volledige en up-to-date aanbod



Surf naar www.vynckier.biz/klemgereedsschap

MONOBLOCK BOORKOPPEN. INDUSTRIËLE KWALITEIT. SNELSPAN BOORHOUDER MET GEÏNTEGREERDE KEGELDOORN MORSE KONUS.

Troeven:

- Met geïntegreerde kegeldoorn
- Hogere rondloopnauwkeurigheid beter dan 0,05 mm
- Hoger toerentalbereik

Geschied voor:

- Tafel- of kolomboormachine met variabele spijnsnelheden
- Draaibanken
- Morse konus spindels



Order nr.	Orig. nr.	Capaciteit mm	Aansluiting	Prijs €
713050572	MBBH213	0,3-13; tot 8000 tpm	MK2	77,50
713050571	MBBH216	0,3-16; tot 6'000 tpm	MK2	77,50
713050585	MBBH313	0,3-13; tot 8'000 tpm	MK3	96,50
713050573	MBBH316	0,3-16; tot 8'000 tpm	MK3	77,50
713050587	MBBH413	0,3-13; tot 6'000 tpm	MK4	77,50
713050574	MBBH416	0,3-16; tot 6'000 tpm	MK4	77,50

BOORHOUDERSTIFT MET MORSE KONUS MK OPNAME DIN228 VOOR BOORMACHINES EN DRAAIBANKEN

Troeven:

- Gehard en geslepen
- Morse konus opname volgens DIN228

Geschied voor:

- Deze stiften kunnen gebruikt worden op alle boormachines, zoals B16, D23PRO, B28H, etc.
- Conventionele draaibanken om te plaatsen in het tegenpunt van de draaibank, zoals TU2004V, TU2506, TH4610, etc.
- 790023079 ingekorte versie MK1 voor gebruik bij TU1503V

Tip: Eerst nazien met welke spindel uw machine is uitgerust en dan de geschikte kegeldoorn uitkiezen



Order nr.	Orig. nr.	Aansluiting MK	Boorkopkant	Prijs €
713050658	KD16MK1	1	B16	7,30
790023079	KD16MK1 KORT	1	B16	17,50
713050659	KD16MK2	2	B16	5,08
749642018	KD18MK2	2	B18	5,53
713050660	KD16MK3	3	B16	8,84
749643018	KD18MK3	3	B18	7,74
713050661	KD16MK4	4	B16	11,50
713050675	KD16MK5	5	B16	19,50
713050676	KD16MK6	6	B16	29,50

REDUCTIEHULZEN MORSE KONUS OPNAME - DIN2185.

Troeven:

- Geslepen en gehard
- Met Morse Konus opname
- Volgens DIN2185

Geschied voor:

- Gebruik in boormachines en tegenpunt van draaibanken
- Het reduceren van uw spil zodat u andere MK boren kunt opnemen



Order nr.	Orig. nr.	Uitwendig MK	Inwendig MK	Prijs €
749601021	TDL2185M21	2	1	6,08
749601031	TDL2185M31	3	1	8,84
713050663	TDL2185M32	3	2	7,52
713050666	TDL2185M41	4	1	9,95
713050665	TDL2185M42	4	2	8,84
713050664	TDL2185M43	4	3	9,51
749601052	TDL2185M52	5	2	19,50
749601053	TDL2185M53	5	3	19,50
749601054	TDL2185M54	5	4	19,50

VERLENG- EN VERGROOTHULS MORSE KONUS DIN2187.

Troeven:

- Geslepen en gehard
- Een vergroothuls wordt gebruikt als uw conische boor een groter nummer van konus heeft, dan de spil van uw boormachine of tegenpunt van uw draaibank
- Verlenghuls wordt gebruikt om uw spil van uw machine te verlengen

Geschied voor:

- Boormachines en draaibanken

Tip: hou rekening met het vermogen van uw boormachine en draaibank.



Order nr.	Orig. nr.	Uitwendig MK	Inwendig MK	Totale lengte mm	Prijs €
749611012	TDL2187M12	1	2	160	14,50
749611021	TDL2187M22	2	2	175	17,50
713050667	TDL2187M23	2	3	196	22,50
749611042	TDL2187M24	2	4	221	23,50
749611033	TDL2187M33	3	3	215	20,50
713050668	TDL2187M34	3	4	240	45,50
749611053	TDL2187M35	3	5	275	35,50
749611044	TDL2187M44	4	4	265	31,50
749611054	TDL2187M45	4	5	300	44,50

UITDRIJVER VOOR MORSE KONUS HOUDER.

Troeven:

- Univerieel model
- Zwarte, geharde uitvoering (zonder handgreep), volgens DIN317
- Door het handvat kan een hefboom effect gecreërd worden, waardoor het eenvoudiger wordt een boor uit de spindel te drijven, volgens DIN318

Geschied voor:

- Om eenvoudig Morse Konus gereedschappen te verwijderen uit de spindel of houders
- Boormachines, freesmachines en draaibanken



WIG100



Uitdrijfspie - 3050636 - 3050637

Order nr.	891020430	713050636	713050637
Orig. nr.	WIG100	DIN318/1-3	DIN318/4-6
Voor type	Universeel model	Voor MK1-MK3	Voor MK4-MK6
Prijs	€ 7,52	30,50	34,50

OPZETSTUKKEN MET LIP EN DRAAD.

Om uw Morse Konus houders met draad om te bouwen naar een normale Morse Konus.



Order nr.	Orig. nr.	Spilopname	Prijs €
790024006	OMK2	MK2	5,20
790024007	OMK3	MK3	5,75
790024005	OMK4	MK4	13,50
790015368	OMK5	MK5	8,84

REDUCTIEHULS MORSE KONUS DIN 2186 MET LANGS DE MACHINEZIJDJE DRAADOPNAME.

Troeven:

- Geslepen en gehard
- Morse Konus met draadopname machinezijde
- Volgens DIN2186

Geschikt voor:

- Voor gebruik in boorfreesmachines



Order nr.	Orig. nr.	Uitwendig	Inwendig	Prijs €
790023086	TDL2186MK21	MK2/M10	MK1	9,29
790024032	TDL2186MK32	MK3/M12	MK2	9,51
790023036	TDL2186MK42	MK4/M16	MK2	11,50
790023037	TDL2186MK43	MK4/M16	MK3	11,50

ADAPTER VOOR KERNBOREN MET LANGS DE MACHINEZIJDJE DRAADOPNAME.WERKT MET KERNBOREN WELDON 19.05 MM.

Troeven:

- Gebruik de toepassing van kernboren op uw boorfreesmachines
- Efficiënter gaten boren door meerdere tanden, waardoor meer voeding kan gegeven worden en vlugger kan gewerkt worden.

Geschikt voor:

- Boorfreesmachines.MK2/M10, MK3/M12 of MK4/M16



Order nr.	790302632	790302634	790302636
Orig. nr.	KBH210	KBH312	KBH416
Snijdiepte	mm 25/50	25/50	25/50
Prijs	€ 69,50	74,50	79,50

CILINDRISCHE SCHACHT VOOR HET OPNEMEN VAN BOORKOPPEN B16.

Geschikt voor:

- L28HS / L34HS
- Cilindrische schachten met een diameter van 16 mm



Order nr.	713535170
Orig. nr.	CILB16
Aansluiting	B16
Prijs	€ 28,50

KEGELDOORNS MORSE KONUS MET LANGS DE MACHINEZIJDJE DRAADOPNAME, VOLGENS DIN228 - VORM A.

Troeven:

- Gehard en geslepen, met aantrekdraad
- Volgens DIN228 - vorm A

Geschikt voor:

- Deze kegeldoorns kunnen gebruikt worden op alle boorfreesmachines, zoals MH20V, MB4P, etc

Tip: Eerst nazien met welke spindel uw machine is uitgerust en dan de geschikte kegeldoorn uitkiez



Order nr.	713050670	713050669	790023034
Orig. nr.	KD16MK2M10	KD16MK3M12	KD16MK4M16
Aansluiting	MK 2/M10	3/M12	4/M16
Boorkopkant	B16	B16	B16
Prijs	€ 5,53	8,84	11,50

SET DIRECTE SPANTANGEN MORSE KONUS MET DRAADOPNAME.

Troeven:

- Budgetvriendelijk
- Directe spantangen, zonder gebruik van spantanghouder
- Met MK2/M10 of MK3/M12 opname

Geschikt voor:

- Boorfreesmachines tafelmodel

Tip: Spantangen zijn eveneens apart leverbaar.



Order nr.	713351980	713352014
Orig. nr.	DSS5MK2	DSS6MK3
Aantal stuks	5	6
Aansluiting	MK 2M10	3M12
Maten	4 - 6 - 8 - 10 - 12	4 - 6 - 8 - 10 - 12 - 16
D	mm 18	24,1
L	mm 68	86
Prijs	€ 59,50	71,50

CILINDRISCHE SPANTANGHOUDER MET MINI ER SPANMOER.

Troeven:

- Werkt met ER spantangen
- Eenvoudig inzetbaar, waar ruimte ontbreekt

Geschikt voor:

- Revolver gereedschapswisselaars van draaibanken



Order nr.	790002102
Orig. nr.	ER20M-16X60-40
Voor spantang	ER20
L	mm 60
L1	mm 40
D	mm 16
D1	mm 28
Prijs	€ 51,50

UNIVERSELE TRILLINGSDEMPER / STELVOETEN.

Troeven:

- Verankeringsvrij
- Trillingsisolierend
- Maakt een eenvoudig waterpas zetten van de machine mogelijk

Geschikt voor:

- Draaibanken
- Freesmachines
- Slijpmachines
- Compressoren
- Machines in het algemeen.



Order nr.	Schroefdraad	Maximum toelaatbare belasting	Diameter voet	Hoogte voet	Prijs
	M	kg	mm	mm	€
790031010	10	400	80	25	20,50
713381012	12	570	120	32	25,50
713381016	16	1500	160	35	28,50
713381018	20	3500	185	39	54,50

AZONDERLIJKE ER SPANTANGENHOUDERS MORSE KONUS VOLGENS DIN228 VOOR SPANTANGEN ER DIN6499.

Troeven:

- Met Morse Konus opname volgens DIN228 (draadopname)
- Diverse opnames van de spantang houder mogelijk: MK2/M10, MK3/M12, MK4/M16
- Ook kan er een keuze gemaakt worden uit verschillende soorten ER spantangen ER25, ER32 en ER40.

Geschikt voor:

- Boorfreesmachines
- Cilindrische als weldon frezen op te nemen

Tip: Vergeet uw ER sleutel niet bij te bestellen



Order nr.	790002051	790002052	790002056	790002053	790002054	790002057	790002058
Orig. nr.	STH0225	STH0232	STH0325	STH0332	STH0340	STH0432	STH0440
Voor spantang	ER25	ER32	ER25	ER32	ER40	ER32	ER40
L1	mm 57,7	65,7	55,7	65,7	71,7	74,2	69,7
D	mm 42	50	42	50	63	50	63
Aansluiting	MK 2M10	2M10	3M12	3M12	3M12	4M16	4M16
Prijs	€ 43,50	51,50	48,50	61,50	75,50	76,50	76,50

GECOMBINEERDE VLAKFREES HOUDERS DIN6362, LANGS EN DWARS GEBRUIK, MET AANSLUITING MORSE KONUS MET DRAADOPNAME DIN228.

Troeven:

- Langs en dwars gebruik
- Gehard en geslepen
- Met Morse Konus aansluiting met draad DIN228
- Volgens DIN6362

Geschikt voor:

- Het opnemen van vlakfrezen, mantelkopfrezen en schijffrezen van alle gekende merken met een as gat van 16 tot 32 mm.

Andere maten op aanvraag.



Order nr.	713352102	790007230	790007231	713350453	790007232	790002949	713350456	790700216	790002950	790002963
Orig. nr.	OHV0216	OHV0222	OHV0227	OHV0316	OHV0322	OHV0327	OHV0332	OHV0416	OHV0427	OHV0432
Breedte	mm 8	10	12	8	10	12	14	8	12	14
Boring vlakfrees	d 16	22	27	16	22	27	32	16	27	32
Aansluiting	MK 2M10	2M10	2M10	3M12	3M12	3M12	3M12	4M16	4M16	4M16
Prijs	€ 45,50	45,50	45,50	45,50	50,50	45,50	45,50	45,50	45,50	50,50

KOFFER MET ER SPANTANGHOUDER, SPANTANGEN DIN6499 EN HAAKSE SLEUTEL.

Troeven:

- Diverse opnames van de spantang houder mogelijk: MK2/M10, MK3/M12 en MK4/M16
- Ook kan er een keuze gemaakt worden uit verschillende soorten ER spantangen ER25, ER32 en ER40

Standaard geleverd met:

- 1 spantang houder
- 1 haaksleutel
- meerdere individuele ER spantangen DIN6499
- Afsluitbare aluminium opbergkoffer met inleg



Order nr.	713352052	713352053	790002076	790002085
Orig. nr.	SPS021025	SPS021032	SPS031232	SPS041640
ER DIN6499	ER25	ER32	ER32	ER40
Aantal	6	6	6	8
Maat spantangen	mm 4 - 6 - 8 - 10 - 12 - 16	6 - 8 - 10 - 12 - 16 - 20	6 - 8 - 10 - 12 - 16 - 20	4 - 6 - 8 - 10 - 12 - 16 - 20 - 25
Aansluiting	MK 2M10	2M10	3M12	4M16
Prijs	€ 124,00	130,00	135,00	169,00

AFZONDERLIJKE ER SPANTANGENHOUDERS MORSE KONUS VOLGENS DIN228 VOOR SPANTANGEN ER DIN6499.

Troeven:

- Met Morse Konus opname volgens DIN228 (draadopname)
- Diverse opnames van de spantang houder mogelijk: MK2/M10, MK3/M12, MK4/M16, MK5/M24
- Ook kan er een keuze gemaakt worden uit verschillende soorten ER spantangen ER16, ER25, ER32 en ER40

Geschikt voor:

- Boorfreesmachines
- Cilindrische als weldon frezen op te nemen

Tip: Vergeet uw ER sleutel niet bij te bestellen



ORDER NO.	TAPER	COLLET TYPE	L	Ø	Ø	WEIGHT KGS
V-401		ER16	40	28		0,2
V-402	MT2	ER20	43	34	3/8"-16W or M10X1,5P	0,3
V-403		ER25	47	42		0,4
V-404		ER16	40	28	3/8"-16W or 1/2"-12W	0,3
V-405		ER32	70	50	M10X1,5P, M12X1,75P	0,8
V-406	MT3	ER40	80	63	USA 1/2"-UNC19	1,1
V-407		ER20	43	34	1/2"-12W or M12X1,75P	0,3
V-408		ER25	47	42		0,5
V-409		ER32	60	50		1
V-410	MT4	ER40	62	63	5/8"-11W or M16X2,0P	1,4
V-411		ER50	95	78		2,2
V-412		ER40	62	63		2,1
V-413	MT3	ER25	47	42	1"-8W or M20X3,0P	2,8

Order nr.	Orig. nr.	Aansluiting MK	Voor spantang	Prijs €
790002049	V-401	2M10	ER16	80,50
790014476	V-402	2M10	ER20	79,50
790014477	V-403	2M10	ER25	84,50
790014478	V-404	3M12	ER16	79,50
790014480	V-451	3M12	ER20	79,50
790014481	V-452	3M12	ER25	84,50
790013580	V-405	3M12	ER32	76,50
790014479	V-406	3M12	ER40	103,00
790014482	V-407	4M16	ER32	90,50
790014483	V-408	4M16	ER40	90,50
790014484	V-409	4M16	ER50	165,00
790014485	V-410	5M24	ER40	133,00
790014486	V-411	5M24	ER50	159,00

SET SPANTANGHOUDER MK2/M10 MET ER SPANTANGEN DIN6499.

Troeven:

- Keuze uit verschillende spantangen ER16, ER20 en ER25
- ER16, ER20 en ER25 in een afsluitbare houten opbergkoffer
- ER16 en ER20 zonder haakse sleutel, ER25 met haakse sleutel



Order nr.	Orig. nr.	ER DIN6499	Maat spantangen mm	Aantal	Prijs €
790002062	V-412	ER16	1-2-3-4-5-6-7-8-9-10	10	214,00
790002064	V-414	ER20	2-3-4-5-6-7-8-9-10-11-12-13	12	234,00
790002066	V-416	ER25	2-3-4-5-6-7-8-9-10-11-12-13-14-15-16	15	298,00
790002063	V-413	ER16	3-4-5-6-7-8-9-10	8	183,00
790002065	V-415	ER20	4-5-6-7-8-9-10-11-12-13	10	202,00
790002067	V-418	ER25	4-6-8-10-12-14-16	7	197,00

SET SPANTANGHOUDER MK4/M16 MET ER SPANTANGEN DIN6499.

Troeven:

- Keuze uit verschillende ER spantangen ER32 en ER40
- 1 haakse spansleutel
- ER32, ER40 in een afsluitbare kunststoffen opbergkoffer



Order nr.	Orig. nr.	Aansluiting MK	ER DIN6499	Maat spantangen mm	Aantal	Prijs €
790002080	V-427	4/M16	ER32	3-4-5-6-7-8-9-10-11-12-13-14-15-16-17-18-19-20	18	344,00
790002081	V-428	4/M16	ER32	4-5-6-8-10-12-13-15-16-18-20	11	312,00
790014490	V-429	4/M16	ER32	6-8-10-12-16-20	6	187,00
790002083	V-430	4/M16	ER40	4-5-6-7-8-9-10-11-12-13-14-15-16-17-18-19-20-21-22-23-24-25-26	23	492,00
790002084	V-431	4/M16	ER40	4-5-6-8-10-12-13-15-16-18-20-21-22-25-26	15	366,00
790014491	V-432	4/M16	ER40	6-8-10-12-16-20-25	7	235,00
790002086	V-433	4/M16	ER50	12-14-16-18-20-22-24-26-28-30-32-34	12	615,00

SET SPANTANGHOUDER, MK3/M12 MET ER SPANTANGEN DIN6499.

Troeven:

- Keuze uit verschillende ER spantangen ER16, ER20, ER25, ER32 en ER40
- ER25, ER32 en ER40 met 1 haakse spansleutel, ER16 en ER20 zonder
- ER16, ER20 en ER25 in een afsluitbare houten opbergkoffer
- ER32, ER40 in een afsluitbare kunststoffen opbergkoffer



Order nr.	Orig. nr.	ER DIN6499	Maat spantangen mm	Aantal	Prijs €
790002068	V-419	ER16	1-2-3-4-5-6-7-8-9-10	10	214,00
799010071	V-420	ER16	3-4-5-6-7-8-9-10	8	182,00
790002070	V-441	ER20	2-3-4-5-6-7-8-9-10-11-12-13	12	234,00
790014487	V-442	ER20	4-5-6-7-8-9-10-11-12-13	10	208,00
790002072	V-443	ER25	2-3-4-5-6-7-8-9-10-11-12-13-14-15-16	15	298,00
790002073	V-444	ER25	4-6-8-10-12-14-16	7	197,00
790002074	V-421	ER32	3-4-5-6-7-8-9-10-11-12-13-14-15-16-17-18-19-20	18	337,00
790014488	V-423	ER32	6-8-10-12-16-20	6	181,00
790002077	V-424	ER40	4-5-6-7-8-9-10-11-12-13-14-15-16-17-18-19-20-21-22-23-24-25-26	23	492,00
790002078	V-425	ER40	4-5-6-8-10-12-13-15-16-18-20-21-22-25-26	15	366,00

SET ER SPANTANGEN DIN6499.

Troeven:

- Uit speciaal elastisch staal 65Mn
- Gehard, geslepen, dubbel ingezaagd
- Mogelijkheden ER8, ER11, ER16, ER20, ER25, ER32, ER40 en ER50
- Standaard precisie (0,015 / 0,02 mm)



Order nr.	Orig. nr.	Aantal stuks	Maat spantangen mm	Type spantangen	Prijs €
790001910	V-08000	9	1-1.5-2.2-5-3-3.5-4-4.5-5	ER8	117,00
790001911	V-11000	7	0.5-2-3-4-5-6-7	ER11	77,50
790001912	V-11013	13	0.5-1-1.5-2.2-5-3-3.5-4-4.5-6-6.5-7	ER11	139,00
790001913	V-16000	10	0.5-2-3-4-5-6-7-8-9-10	ER16	103,00
790001915	V-20000	12	1-2-3-4-5-6-7-8-9-10-11-12-13	ER20	119,00
790001917	V-25000	15	2-3-4-5-6-7-8-9-10-11-12-13-14-15-16	ER25	169,00
790001921	V-32000	18	3-4-5-6-7-8-9-10-11-12-13-14-15-16-17-18-19-20	ER32	207,00
790001922	V-32008	11	4-5-6-8-10-12-13-15-16-18-20	ER32	137,00
790001925	V-40008	15	4-5-6-8-10-12-13-15-16-18-20-21-22-25-26	ER40	227,00
790001927	V-50000	12	12-14-16-18-20-22-24-26-28-30-32-34	ER50	300,00

AFZONDERLIJKE ER SPANTANGENHOUDERS VOLGENS DIN2080 VOOR SPANTANGEN ER DIN6499.

- Troeven:**
- Met ISO konusopname DIN2080
 - Diverse opnames van de spantang houder mogelijk: ISO30, ISO40, ISO50
 - Ook kan er een keuze gemaakt worden uit verschillende soorten ER spantangen ER25, ER32 en ER40

- Geschikt voor:**
- Torenfreemachines, universele freemachines
 - Cilindrische frezen als frezen met Weldon schacht

Tip: Vergeet uw ER sleutel niet bij te bestellen!

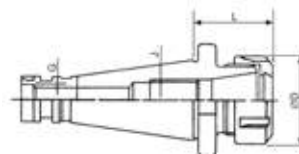

Order nr.	Orig. nr.	Aansluiting	Voor spantang	Prijs €
790014463	V-109	ISO30	ER25	84,50
790014455	V-101	ISO30	ER32	84,50
790014456	V-102	ISO30	ER40	103,00
790014457	V-103	ISO40	ER32	86,50
790014464	V-110	ISO40	ER25	86,50
790014458	V-104	ISO40	ER40	106,00
790014459	V-105	ISO40	ER50	148,00
790014460	V-106	ISO50	ER32	143,00
790014461	V-107	ISO50	ER40	159,00
790014462	V-108	ISO50	ER50	190,00

ORDER NO.	TAPER	COLLET TYPE	L	D	G	WEIGHT KGS
V-101	NT-30	ER-32	55	50	1/2"-12W, M12X1.75P	0.7
V-102	NT-30	ER-40	70	63	(USA 1/2"-UNC13)	1.1
V-103		ER-32	50	60		1.1
V-104	NT-40	ER-40	60	63	5/8"-11W or M16X2.0P	1.3
V-105		ER-50	80	78		2
V-106		ER-32	60	60		3.1
V-107	NT-50	ER-40	65	63	1"-8W or M24X3.0P	3.4
V-108		ER-50	65	78		4
V-109	NT-30	ER-25	55	42	1/2"-12W, M12X1.75P	0.7
V-110	NT-40	ER-25	50	42	5/8"-11W, M16X2.0P	1.1

KOFFER MET ER SPANTANGHOUDER, SPANTANGEN DIN6499 EN HAAKSE SLEUTEL.

- Troeven:**
- Diverse opnames van de spantang houder mogelijk: DIN2080 ISO30, ISO40 en ISO50
 - Ook kan er een keuze gemaakt worden uit verschillende soorten ER spantangen ER25, ER32 en ER40

- Standaard geleverd met:**
- 1 spantang houder
 - 1 haaksleutel
 - Meerdere individuele ER spantangen DIN6499
 - Afsluitbare aluminium opbergkoffer met inleg



Order nr.	Orig. nr.	Aansluiting	ER DIN6499	Maat spantangen mm	Aantal	Prijs €
790002008	V-201	ISO30	ER32	3-4-5-6-7-8-9-10-11-12-13-14-15-16-17-18-19-20	18	336,00
790002009	V-202	ISO30	ER32	4-5-6-8-10-12-13-15-16-18-20	11	248,00
790002010	V-203	ISO30	ER32	6-8-10-12-16-20	6	183,00
790002011	V-204	ISO30	ER40	4-5-6-7-8-9-10-11-12-13-14-15-16-17-18-19-20-21-22-23-24-25-26	23	492,00
790002012	V-205	ISO30	ER40	4-5-6-8-10-12-13-15-16-18-20-21-22-25-26	15	366,00
790014465	V-206	ISO30	ER40	6-8-10-12-16-20-25	7	235,00
790002014	V-207	ISO40	ER32	3-4-5-6-7-8-9-10-11-12-13-14-15-16-17-18-19-20	18	342,00
790002015	V-208	ISO40	ER32	4-5-6-8-10-12-13-15-16-18-20	11	251,00
790002016	V-209	ISO40	ER32	6-8-10-12-16-20	6	187,00
790002017	V-210	ISO40	ER40	4-5-6-7-8-9-10-11-12-13-14-15-16-17-18-19-20-21-22-23-24-25-26	23	495,00
790002018	V-211	ISO40	ER40	4-5-6-8-10-12-13-15-16-18-20-21-22-25-26	15	368,00
790002020	V-213	ISO40	ER50	12-14-16-18-20-22-24-26-28-30-32-34	12	625,00
790002021	V-214	ISO50	ER32	3-4-5-6-7-8-9-10-11-12-13-14-15-16-17-18-19-20	18	406,00
790002022	V-215	ISO50	ER32	4-5-6-8-10-12-13-15-16-18-20	11	389,00
790002024	V-217	ISO50	ER40	4-5-6-7-8-9-10-11-12-13-14-15-16-17-18-19-20-21-22-23-24-25-26	23	695,00

SET SPANTANGEN ER20 - HALVE MATEN - 10 DELIG.

- Troeven:**
- Uitbreiding van uw spantangenset ER20
 - 10 delig - **halve maten**
 - ER20 spantangen zijn gemaakt van speciaal elastisch staal 65Mn en zijn geproduceerd volgens DIN6499
 - Ze hebben een precisie nauwkeurigheid van 0.015 mm
 - Sterke klemmingskracht

- Geschikt voor:**
- Borenslijper Vertex VDG-13A



Order nr.	790015210
Orig. nr.	V-20000 (VDG-13)
Aantal stuks	10
Maat spantangen	mm 3.5, 4.5, 5.5, 6.5, 7.5, 8.5, 9.5, 10.5, 11.5, 12.5
Type spantangen	ER20
Prijs	€ 125,00

UNIVERSELE STELVOET AIRLOC 75X75MM.

- Troeven:**
- Beste trillingsisolatie
 - Voor zware lasten tot 800 kg
 - Uitstekende non-slip eigenschappen
 - Zwitserse topkwaliteit

- Geschikt voor:**
- Voor gereedschap, plastic en textielmachines, grafische en algemene productie machines



Order nr.	790032758	790032634
Orig. nr.	GLV75	GLV110
Schroefdraad	M 12	16
Maximum toelaatbare belasting	kg 800	1500
Lengte schroefdraad	mm 37.55	43
Hoogte voet	mm 25	27
Gewicht	kg 0,50	1,00
Afmetingen (l x b x h)	mm 81x81x25	110x110x27
Prijs	€ 22,50	26,50

KEGELDOORNS ISO OPNAMEKONUS DIN2080, VOLGENS DIN238.

Troeven:

- Gehard en geslepen
- Met opnamekonus ISO DIN2080
- Volgens DIN238

Geslacht voor:

- Deze kegeldoorns kunnen gebruikt worden op de meeste freesmachines en sommige boorfreesmachines, zoals MT50, MT130S, MT230S, etc.

Tip: eerst nazien met welke spindel uw machine is uitgerust en dan de geschikte kegeldoorn uitkiezen.



Order nr.	Orig. nr.	Aansluiting ISO	Boorkopkant	Prijs €
713352069	ISO30B16	30/M12	B16	30,50
713352070	ISO40B16	40/M16	B16	33,50
790024004	ISO50B16	50/M24	B16	62,50
713352067	ISO50B18	50/M24	B18	69,50

MONOBLOCK BOORKOPPEN. INDUSTRIËLE KWALITEIT. SNELSPAN BOORHOUDER MET GEÏNTEGREERDE KEGELDOORN ISO.

Troeven:

- Met geïntegreerde kegeldoorn
- Hogere rondloopnauwkeurigheid beter dan 0,05 mm
- Hoger toerentalbereik

Geslacht voor:

- Boorfreesmachines en freesmachines met ISO40 aansluiting



Order nr.	790003539	790003540
Orig. nr.	MBB4013	MBB4016
Capaciteit mm	1-13; tot 6000 tpm	3-16; tot 6.000 tpm
Aansluiting	ISO40	ISO40
Prijs €	137,00	119,00

MK-HOUDER DIN6383 VOLGENS ISO KONUS DIN2080 VOOR OPNAME CONISCHE BOREN.

Troeven:

- Geslepen en gehard
- Met opnamekonus ISO DIN2080
- Volgens DIN6383

Geslacht voor:

- Voor het opnemen van conische boren in ISO spindel van boor-freesmachines en freesmachines



Order nr.	Orig. nr.	Uitwendig ISO	Inwendig MK	Prijs €
790002951	VH3001	30	1	51,50
790002952	VH3002	30	2	51,50
790002953	VH3003	30	3	51,50
790002954	VH4001	40	1	55,50
790002955	VH4002	40	2	54,50
790002956	VH4003	40	3	53,50
790002957	VH4004	40	4	54,50
790002958	VH5002	50	2	66,50
790002959	VH5003	50	3	66,50
790002960	VH5004	50	4	66,50
790002961	VH5005	50	5	66,50

GECOMBINEERDE VLAKFREES HOUDERS DIN6358, LANGS EN DWARS GEBRUIK, MET KONUS ISO DIN2080.

Troeven:

- Langs en dwars gebruik
- Gehard en geslepen
- Met konus aansluiting ISO volgens DIN2080
- Volgens DIN6358

Geslacht voor:

- Het opnemen van vlakfreesen, mantelkopfreesen, schijffreesen van alle gekende merken met een as gat van 22 tot 32 mm.

Andere maten op aanvraag.



Order nr.	Orig. nr.	Breedte mm	Lengte mm	Boring vlakfrees d	Aansluiting ISO	Prijs €
790002934	OHV3022	10	129	22	30	45,50
790002935	OHV3027	12	134	27	30	51,50
790002936	OHV3032	14	141	32	30	51,50
790002937	OHV4022	10	156	22	40	58,50
790002938	OHV4027	12	159	27	40	70,50
790002939	OHV4032	14	178	32	40	70,50

AFZONDERLIJKE ER SPANTANGENHOUDERS VOLGENS DIN2080 VOOR SPANTANGEN ER DIN6499.

Troeven:

- Met ISO konusopname DIN2080
- Diverse opnames van de spantang houder mogelijk: ISO30, ISO40, ISO50
- Ook kan er een keuze gemaakt worden uit verschillende soorten ER spantangen ER25, ER32 en ER40

Geslacht voor:

- Torenfreesmachines, universele freesmachines
- Cilindrische frezen als frezen met Weldon schacht

Tip: Vergeet uw ER sleutel niet bij te bestellen!



Order nr.	Aansluiting	Voor spantang	L1 mm	D mm	Prijs €
790002006	ISO30	ER25	63	42	62,50
790001998	ISO30	ER32	63	50	42,50
790002007	ISO40	ER25	60	42	71,50
790002000	ISO40	ER32	70	50	70,50
790002001	ISO40	ER40	60	63	72,50
790002003	ISO50	ER32	70	50	81,50
790002004	ISO50	ER40	70	63	81,50

KOFFER MET ER SPANTANGHOUDER, SPANTANGEN DIN6499 EN HAAKSE SLEUTEL.

Troeven:

- Diverse opnames van de spantang houder mogelijk: DIN2080 ISO30, ISO40 en ISO50
- Ook kan er een keuze gemaakt worden uit verschillende soorten ER spantangen ER25, ER32 en ER40

Standaard geleverd met:

- 1 spantang houder
- 1 haaksleutel
- Meerdere individuele ER spantangen DIN6499
- Afsluitbare aluminium opbergkoffer met inleg

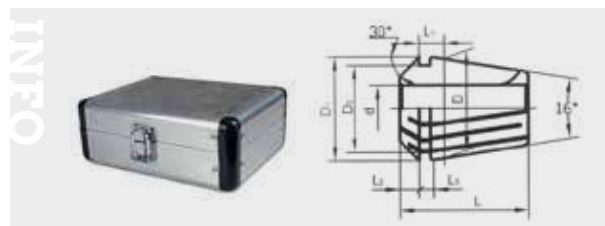

Order nr.	713352054	713352055	790002019	790002026
Orig. nr.	SPS3032	SPS4032	SPS4040	SPS5040
Aansluiting	ISO30	ISO40	ISO40	ISO50
ER DIN6499	ER32	ER32	ER40	ER40
Maat spantangen	mm 6 - 8 - 10 - 12 - 16 - 20	6 - 8 - 10 - 12 - 16 - 20	4 - 6 - 8 - 10 - 12 - 16 - 20 - 25	4 - 6 - 8 - 10 - 12 - 16 - 20 - 25
Aantal	6	6	8	8
Gewicht	kg 4,00	4,00	4,20	1,00
Afmetingen (l x b x h)	mm 400x400x300	400x400x300	400x400x300	400x400x300
Prijs	€ 135,00	169,00	157,00	180,00

KOFFER MET SET COMPLETE ER SPANTANGEN DIN6499.

Troeven:

- Sets ER spantangen zijn gemaakt van speciaal elastisch staal 65Mn en zijn geproduceerd volgens DIN6499
- Ze hebben een precisie nauwkeurigheid van 0.015
- Sterke klemmingskracht
- Hardheid van HRC44-48
- Mogelijkheden ER16, ER20, ER25, ER32 en ER40
- Standaard precisie
- Afsluitbare aluminium opbergkoffer met inleg

Tip: te gebruiken bij spantanghouder ER, vergeet deze niet bij te bestellen alsook de corresponderende haakse sleutel.



Order nr.	713440282	790600102	713441109	713441122	790007210
Orig. nr.	SSER16	SSER20	SSER25	SSER32	SSER40
Aantal stuks	10	13	15	18	23
Maat spantangen	mm 1-2-3-4-5-6-7-8-9-10	1-2-3-4-5-6-7-8-9-10-11-12-13	2-3-4-5-6-7-8-9-10-11-12-13-14-15-16	3-4-5-6-7-8-9-10-11-12-13-14-15-16-17-18-19-20	4-5-6-7-8-9-10-11-12-13-14-15-16-17-18-19-20-21-22-23-24-25-26
Type spantangen	ER16	ER20	ER25	ER32	ER40
Prijs	€ 98,50	98,50	143,00	165,00	176,00

ER SLEUTEL TYPE S.

Geschikt voor:

- De verschillende ER spanmoeren



Order nr.	790007227	790007228	790023039
Orig. nr.	ER25S	ER32S	ER40S
Maat	mm 37	45	58
Lengte	mm 210	250	290
Type gereedschap	ER25	ER32	ER40
Prijs	€ 9,40	9,84	11,50

KONUSREINIGER VOOR HET REINIGEN VAN FREESPINDELS.

Geschikt voor:

- DIN2080 ISO30 / ISO40
- DIN69871 SK30 / SK40
- MAS403 BT30 / BT40



Order nr.	713536301	713536331
Orig. nr.	KONRE30	KONRE40
Voor type	BT30 / SK30 / ISO30	BT40 / SK40 / ISO40
Prijs	€ 16,50	17,50

REDUCTIEHULS DIN2080 ISO50 NAAR DIN2080 ISO40.

Troeven:

- Gehard en geslepen

Bij aankoop freesmachine met DIN2040 ISO50 opname nog steeds gebruiken maken van uw gereedschappen DIN2080 ISO40



Order nr.	790002744
Orig. nr.	RH5040
Aansluiting	ISO50-ISO40
Prijs	€ 86,50

AFZONDERLIJKE SPANTANGEN ER25 DIN6499.

Troeven:

- Volgens DIN6499
- Hardheid van HRC44-48
- Gepolierde versie
- Voorzien van 16 groeven
- Hoge nauwkeurigheid 0,015 mm, verkregen door CNC slijpmachine
- ER25 heeft een bereik tussen de 2 en 16 mm, verkrijgbaar per mm

Tip: op ER spantangen staan telkens twee afmetingen, bvb 3-2, waarvan 3 de maximum diameter is en 2 de minimum

Spantangen ER8, ER11, ER16 en ER20 ook verkrijgbaar



AFZONDERLIJKE SPANTANGEN ER32 DIN6499

Troeven:

- Volgens DIN6499
- Hardheid van HRC44-48
- Gepolierde versie
- Voorzien van 16 groeven
- Hoge nauwkeurigheid 0,015 mm, verkregen door CNC slijpmachine
- ER32 heeft een bereik tussen de 3 en 20 mm, verkrijgbaar per mm

Tip: op ER spantangen staan telkens twee afmetingen, bvb 3-2, waarvan 3 de maximum diameter is en 2 de minimum



AFZONDERLIJKE SPANTANGEN ER40 DIN6499

Troeven:

- Volgens DIN6499
- Hardheid van HRC44-48
- Gepolierde versie
- Voorzien van 16 groeven
- Hoge nauwkeurigheid 0,015 mm, verkregen door CNC slijpmachine
- ER40 heeft een bereik tussen de 3 en 26 mm, verkrijgbaar per mm

Tip: ER spantangen worden telkens met twee maten opgegeven, bvb 3-2, waarvan 3 de maximum diameter opname is en 2 de minimum opname



	D H7	D	D1	D2	L	L1	L2	L3	Capaciteit
	mm	mm	mm	mm	mm	mm	mm	mm	kg
ER25	1,0 - 2,5	25	26	22	34	6,66	5	2,1	0,5
	2,5 - 16,0	25	26	22	34	6,66	5	2,1	l
ER32	2,0 - 2,5	32	33	29,2	40	7,16	5,5	3,6	0,5
	2,5 - 20	32	33	29,2	40	7,16	5,5	3,6	l
ER40	3,0 - 26,0	40	41	36,2	46	7,66	7	4,1	l

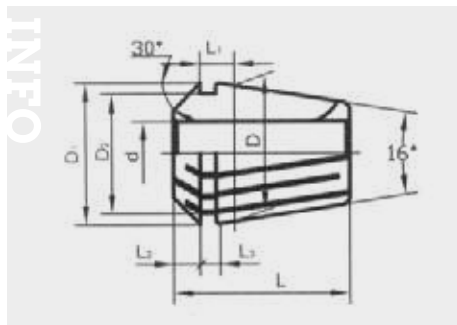

Order nr.	Orig. nr.	Diameter mm	Prijs €
790001705	ER2502	2-1	8,51
790001706	ER2503	3-2	8,51
790001707	ER2504	4-3	8,51
790001708	ER2505	5-4	8,51
790001709	ER2506	6-5	8,51
790001710	ER2507	7-6	8,51
790001711	ER2508	8-7	8,51
790001712	ER2509	9-8	8,51
790001713	ER2510	10-9	8,51
790001714	ER2511	11-10	8,51
790001715	ER2512	12-11	8,51
790001716	ER2513	13-12	8,51
790001717	ER2514	14-13	8,51
790001718	ER2515	15-14	8,51
790001719	ER2516	16-15	8,51

Order nr.	Orig. nr.	Type	Diameter mm	Prijs €
790001720	ER3203	ER32	3-2	8,73
790001721	ER3204	ER32	4-3	8,73
790001722	ER3205	ER32	5-4	8,73
790001723	ER3206	ER32	6-5	8,73
790001724	ER3207	ER32	7-6	8,73
790001725	ER3208	ER32	8-7	8,73
790001726	ER3209	ER32	9-8	8,73
790001727	ER3210	ER32	10-9	8,73
790001728	ER3211	ER32	11-10	8,73
790001729	ER3212	ER32	12-11	8,73
790001730	ER3213	ER32	13-12	8,73
790001731	ER3214	ER32	14-13	8,73
790001732	ER3215	ER32	15-14	8,73
790001733	ER3216	ER32	16-15	8,73
790001734	ER3217	ER32	17-16	8,73
790001735	ER3218	ER32	18-17	8,73
790001736	ER3219	ER32	19-18	8,73
790001737	ER3220	ER32	20-19	8,73

Order nr.	Orig. nr.	Type	Diameter mm	Prijs €
790001738	ER4003	ER40	3-2	9,84
790001739	ER4004	ER40	4-3	9,84
790001740	ER4005	ER40	5-4	9,84
790001741	ER4006	ER40	6-5	9,84
790001742	ER4007	ER40	7-6	9,84
790001743	ER4008	ER40	8-7	9,84
790001744	ER4009	ER40	9-8	9,84
790001745	ER4010	ER40	10-9	9,84
790001746	ER4011	ER40	11-10	9,84
790001747	ER4012	ER40	12-11	9,84
790001748	ER4013	ER40	13-12	9,84
790001749	ER4014	ER40	14-13	9,84
790001750	ER4015	ER40	15-14	9,84
790001751	ER4016	ER40	16-15	9,84
790001752	ER4017	ER40	17-16	9,84
790001753	ER4018	ER40	18-17	9,84
790001754	ER4019	ER40	19-18	9,84
790001755	ER4020	ER40	20-19	9,84
790001756	ER4021	ER40	21-20	9,84
790001757	ER4022	ER40	22-21	9,84
790001758	ER4023	ER40	23-22	9,84
790001759	ER4024	ER40	24-23	9,84
790001760	ER4025	ER40	25-24	9,84
790001761	ER4026	ER40	26-25	9,84

KEGELDOORNS MET BT20 OPNAME DIN228 VOOR BOORFREESMACHINE.

Troeven:

- Gehard en geslepen.
- BT20 opname volgens DIN228
- Voor het opnemen van boorkoppen met B16 aansluiting

Geschikt voor:

- Deze kegeldoorns kunnen gebruikt worden op alle boorfreesmachines, zoals MH22V, MH22VD.

Tip: Eerst nazien met welke spindel uw machine is uitgerust en dan de geschikte kegeldoorn uitkiezen.



Order nr.	713352727	Ⓜ
Orig. nr.	BT20B16	
Boorkopkant	B16	
Prijs	€	64,50

GECOMBINEERDE VLAKFREESHOUDER, DUBBEL GEBRUIK LANGS EN DWARS, MET BT20 OPNAME.

Geschikt voor:

- Voor het opnemen van vlakfrezen en mantelkopfrezen van alle gekende merken met een asgat van 16 mm.
- Voor boorfreesmachines MH22V en MH22VD

Tip: Vergeet uw aantrekbouten / pull studs niet bij te bestellen voor uw MH22V en MH22VD.



Order nr.	713352728	Ⓜ
Orig. nr.	CVH2116	
Opname	BT20	
D	mm	16
Prijs	€	65,50

WELDONFREESHOUDERS BT20 VOOR HET OPNEMEN VAN FREZEN MET EEN WELDON SCHACHT DIN1835B.

Geschikt voor:

- MH22V / MH22VD

Tip: Vergeet uw aantrekbouten niet bij te bestellen om uw houders in uw machine te kunnen opspannen, 713352726



Order nr.	Orig. nr.	Opname	D	Prijs
			mm	€
713352732	BT20-6	BT20	6	61,50
713352734	BT20-8	BT20	8	61,50
713352736	BT20-10	BT20	10	61,50
713352738	BT20-12	BT20	12	56,50

AFZONDERLIJKE ER SPANTANGENHOUDER OPNAMEKONUS BT20 VOOR SPANTANGEN ER16 OF ER25 DIN6499.

Geschikt voor:

- MH22V en MH22VD

Tip: Vergeet uw aantrekbouten niet bij te bestellen om uw spantanghouder te kunnen opspannen in uw machine, 713352726. Vergeet eveneens uw ER sleutel niet bij te bestellen.



Order nr.	713352741	Ⓜ	713352744	Ⓜ
Orig. nr.	STH2116		STH2125	
Opname	BT20		BT20	
Voor type	ER16		ER25	
Prijs	€	63,50	63,50	

AANTREKBOUT BT20 - 45°.

Geschikt voor:

- Het aantrekken van diverse gereedschapshouders BT20
- Te gebruiken bij MH22V / MH22VD



Order nr.	713352726	Ⓜ
Orig. nr.	PSBT2045	
Gewicht	kg	0,10
Prijs	€	10,50

MONOBLOCK BOORKOP MET GEÏNTEGREERDE KONUS MAS403 BT.

Troeven:

- Werk nauwkeurig
- Voorkomt dat de boorhouder op het werkstuk valt
- Eenvoudig aan te spannen met sleutel
- Oppervlakte hardheid HRC58-62

Geslacht voor:

- Meeste CNC machines met een MAS403 BT opname.
- BT30 kunnen uiteraard ook gebruikt worden op onze F3, F4 en F80
- BT40 op onze F105

Tip: Vergeet uw aantrekbouten / pull studs niet bij te bestellen voor uw F3 / F4 / F80: 790003068



Order nr.	Orig. nr.	Klembereik mm	Aansluiting	Prijs €
790003006	MBH3108	0,5 - 8	BT30	137,00
790003007	MBH3113	1 - 13	BT30	108,00
790003008	MBH3116	3 - 16	BT30	132,00
790003009	MBH4113	1 - 13	BT40	115,00
790003010	MBH4116	3 - 16	BT40	127,00

REDUCTIEHOUDERS MAS403 BT30 / BT40 MET OPNAME VOOR HET OPNEMEN VAN MORSE KONUS BOREN.

Troeven:

- Concentriciteit en uitloop minder of gelijk aan 0.005 mm
- Oppervlakte hardheid HRC58-62
- Worden vervaardigd uit gecarboniseerd gelegerd staal

Geslacht voor:

- De meeste CNC machines met een MAS-403 BT30 opname, uiteraard ook op onze F3, F4 en F80
- De meeste CNC machines met een MAS-403 BT40 opname, uiteraard ook op onze F105
- BT30 voor boorfreesmachines MH25, MH35
- BT40 voor boorfreesmachines MH50G en MH50V

Tip: Vergeet uw aantrekbouten / pull studs niet bij te bestellen.



Reductiehuls MAS403 BT

Order nr.	Orig. nr.	Opname	Lengte mm	D mm	D1 mm	Prijs €
790003013	BT30-60-MK2	BT30-MK2	108.4	32	31.75	61,50
790003014	BT30-80-MK3	BT30-MK3	128.4	40	31.75	62,50
790003015	BT40-50-MK2	BT40-MK2	115.4	32	44.45	44,50
713536335	BT40-70-MK3	BT40-MK3	135.4	40	44.45	44,50
790003018	BT40-95-MK4	BT40-MK4	160.4	48	44.45	40,50

UITGEBALANCEERDE WELDON FREESHOUDEERS MAS403 BT30 VOOR HET OPNEMEN VAN FREZEN MET EEN WELDON SCHACHT DIN1835B.

Troeven:

- De freeshouders zijn uitgebalanceerd tot 12.000 tpm.
- Concentriciteit en uitloop minder of gelijk aan 0.005 mm
- Oppervlakte hardheid HRC58-62
- Worden vervaardigd uit gecarboniseerd gelegerd staal

Geslacht voor:

- De meeste CNC machines met een MAS-403 BT30 opname, uiteraard ook op onze F3 / F4 en F80.
- Boorfreesmachines MH25, MH35

Tip: Vergeet uw aantrekbouten / pull studs niet bij te bestellen, 790003068.

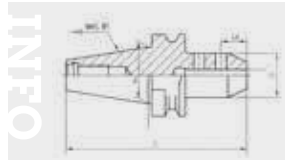

INFO



Order nr.	Orig. nr.	Opname	Lengte mm	D mm	D1 mm	L2 mm	Prijs €
790003029	BT30-50-6	BT30	98.4	25	31.75	18	40,50
790003030	BT30-60-8	BT30	108.4	28	31.75	18	40,50
790003031	BT30-60-10	BT30	108.4	35	31.75	20	40,50
790003032	BT30-60-12	BT30	108.4	42	31.75	22.5	40,50
790003033	BT30-60-14	BT30	108.4	44	31.75	22.5	40,50
790003034	BT30-75-16	BT30	123.4	48	31.75	24	40,50
790003035	BT30-75-18	BT30	123.4	50	31.75	24	40,50
790003036	BT30-75-20	BT30	123.4	52	31.75	25	40,50
790003037	BT30-90-25	BT30	138.4	65	31.75	24	40,50

UITGEBALANCEERDE WELDON FREESHOUDEERS MAS403 BT40 VOOR HET OPNEMEN VAN FREZEN MET EEN WELDON SCHACHT DIN1835B.

Troeven:

- De freeshouders zijn uitgebalanceerd tot 12.000 tpm.
- Concentriciteit en uitloop minder of gelijk aan 0.005 mm
- Oppervlakte hardheid HRC58-62
- Worden vervaardigd uit gecarboniseerd gelegerd staal

Geslacht voor:

- De meeste CNC machines met een MAS-403 BT40 opname, uiteraard ook op onze F105
- Boorfreesmachines MH50G / MH50V

Tip: Vergeet uw aantrekbouten / pull studs niet bij te bestellen voor om uw houders in uw machine te kunnen opspannen, 713536332.



INFO



Order nr.	Orig. nr.	Opname	Lengte mm	D mm	D1 mm	L2 mm	Prijs €
713353340	BT40-50-6	BT40	115.4	25	44.45	18	40,50
713353341	BT40-50-8	BT40	115.4	28	44.45	18	40,50
713353342	BT40-63-10	BT40	128.4	35	44.45	20	40,50
713353343	BT40-63-12	BT40	128.4	42	44.45	22.5	40,50
790003039	BT40-63-14	BT40	128.4	44	44.45	22.5	60,50
713353344	BT40-63-16	BT40	128.4	48	44.45	24	40,50
790003041	BT40-63-18	BT40	128.4	50	44.45	24	61,50
713353345	BT40-63-20	BT40	128.4	52	44.45	25	40,50
790003043	BT40-90-25	BT40	155.4	65	44.45	24	62,50

AFZONDERLIJKE ER SPANTANGENHOUDERS OPNAMEKONUS MAS403 BT VOOR SPANTANGEN ER DIN6499.

Troeven:

- Opnamekonus volgens MAS403 BT, type AD
- De spantanghouders zijn uitgebalanceerd tot 12.000 tpm.
- Concentriciteit en uitloop minder of gelijk aan 0.005 mm
- Oppervlakte hardheid HRC58-62
- Uit gecarboniseerd gelegerd staal

Geslacht voor:

- De meeste CNC machines met een MAS-403 BT30 / BT40 opname
- Alsook boorfreesmachines MH25, MH35, MH50

Tip: Vergeet uw aantrekbouten / pull studs niet bij te bestellen, vergeet eveneens uw ER sleutel niet bij te bestellen!



Order nr.	Orig. nr.	Opname	Lengte mm	D mm	D1 mm	Voor type	Prijs €
790023078	STH3125	BT30	70	42	31.75	ER25	52,50
790002245	STH3132	BT30	70	50	31.75	ER32	73,50
790002271	STH4125	BT40	70	63	44.45	ER25	40,50
790002248	STH4140	BT40	80	63	44.45	ER40	42,50

GECOMBINEERDE VLAKFREES HOUDERS DIN6358, DUBBEL GEBRUIK LANGS EN DWARS, MET KONUS MAS403 BT30 / BT40.

Troeven:

- De freeshouders zijn uitgebalanceerd tot 12.000 tpm
- Dubbel gebruik langs en dwars
- Concentriciteit en uitloop minder of gelijk aan 0.005 mm
- Oppervlakte hardheid HRC58-62
- Worden vervaardigd uit gecarboniseerd gelegeerd staal

Geschikt voor:

- Voor het opnemen van vlakfrees en mantelkopfrees van alle gekende merken met een asgat van 16 tot 32 mm. Andere maten op aanvraag.

Tip: Vergeet uw aantrekbouten / pull studs niet bij te bestellen.



Order nr.	Orig. nr.	Opname	Lengte mm	D mm	Prijs €
790002975	CVH3116	BT30	55	16	52,50
790002989	CVH3122	BT30	55	22	54,50
790002990	CVH3127	BT30	55	27	56,50
790002991	CVH3132	BT30	55	32	58,50
790002993	CVH4116	BT40	45	16	58,50
790002994	CVH4122	BT40	45	22	60,50
790002995	CVH4127	BT40	45	27	62,50
790002996	CVH4132	BT40	60	32	66,50

AANTREKBOUT MAS403 BT.

BT30 / M12 - 45° geschikt voor:

- Het aantrekken van diverse gereedschapshouders MAS403 BT30 / M12.
- Te gebruiken bij MH25 / MH35G / F3 / F4 en F80

BT40 / M16 - 45° geschikt voor:

- Het aantrekken van diverse gereedschapshouders MAS403 BT40 / M16.
- Te gebruiken bij MH50 en F105



Order nr.	790003068	713536332
Orig. nr.	PSBT3045	PSBT40
Gewicht	kg 0,10	0,07
Prijs	€ 6,08	13,50

MONTAGEBLOK VOOR DIN69871, DIN2080 EN MAS403.

Troeven:

- Vlug, veilig en tijdsbesparend
- Efficiënt aanspannen / lossen van uw gereedschap in uw houders
- Met verticale als horizontale inzet

Geschikt voor:

- Te gebruiken bij iedere CNC machine met de corresponderende spindelopname
- ISO en SK hebben dezelfde opname



Order nr.	790004499	790004500	790004501
Orig. nr.	MWH30	MWH40	MWH50
Opname	MAS403	MAS403	MAS403
Konus	BT30	BT40	BT50
Gewicht	kg 3,20	3,80	11,40
Afmetingen (l x b x h)	mm 205x98x128	205x98x128	275x150x198
Prijs	€ 51,50	62,50	137,00

INFO Bekijk het volledige en up-to-date aanbod

Surf naar www.vynckier.biz/klemgereedschap

PACK 24-DLG BT30 GEREEDSCHAPSHOUDERS WELDON VERSIE.

Inhoud:

- Elk 1 st Weldonhouder gebalanceerd BT30 6, 8, 10, 12, 14, 16, 18, 20 mm
- 1 st 790003013 Reductiehouder BT30-60-MK2
- 1 st 790003014 Reductiehouder BT30-80-MK3
- 13 st 790003068 Aantrekbout BT30 M12 45°
- 1 st 790003007 Monoblok boorkophouder BT30 1-13mm max 8000 tpm
- 1 st 790003008 Monoblok boorkophouder BT30 3-16mm max 8000 tpm
- 1 st 790004499 Montage gereedschapshouder BT30
- 1 st 790024034 Taphouder BT30 M3 tot M12

Tip: ook beschikbaar in BT40 versie

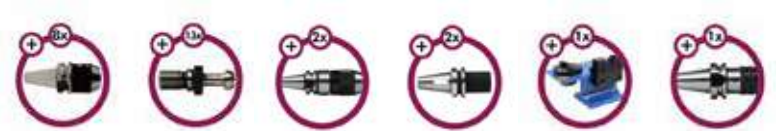

Order nr.	790600104
Orig. nr.	BT30W PACK
Gewicht	kg 30,00
Prijs	€ 1.435,00

PACK 20-DLG BT30 GEREEDSCHAPSHOUDER ER VERSIE.

Inhoud:

- 1 st 790003013 BT30-60-MK2 Reductiehouder BT30-60-MK2
- 1 st 790003014 BT30-80-MK3 Reductiehouder BT30-80-MK3
- 10 st 790003068 PSBT3045 Aantrekbout BT30 M12 45°
- 1 st 790003007 MBH3113 Monoblok boorkophouder BT30 1-13mm max 8000tpm
- 1 st 790003008 MBH3116 Monoblok boorkophouder BT30 3-16mm max 8000tpm
- 1 st 790004499 MWH30 Montage gereedschapshouder BT30
- 1 st 790024034 TP31312 Taphouder BT30 - M3 tot M12
- 1 st 790002245 SH3132 Spantanghouder gebalan. BT30-70-ER32
- 1 st 713441122 SSER32 Spantangenset ER32 3-20mm 18dlg

Tip: ook beschikbaar in BT40 versie

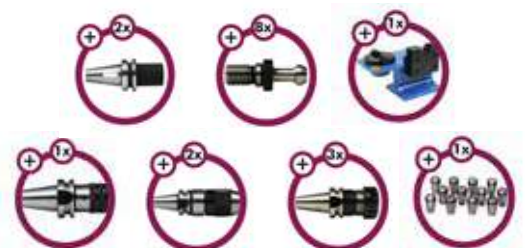

Order nr.	790600106
Orig. nr.	BT30ER PACK
Aantal	20
Prijs	€ 1.289,00

TAPKOP VAN M4-M12.

Troeven:

- Efficiënt en economische oplossing voor het opspannen van verschillende tappen zonder bijkomende taphouders
- Het ontwerp voorkomt dat de tappen los komen na het tappen
- Met opname B16

Tip: Vergeet uw bijhorende kegeldoorn niet bij te bestellen



Order nr.		790024028
Orig. nr.		3404-057A
Capaciteit	M	4-12
Aansluiting		B16
Prijs	€	40,50

TAPAPPARAAT MET OMKEERINRICHTING.

Troeven:

- Voorkom tapbreuk
- Overbrenging snelheid 1:1
- Voorzien van een gat om de tap stevig aan te spannen
- Type K1 maakt gebruik van een kleine tandkransboorkop
- Type K2 tot K4 maken gebruik van een speciaal ontworpen kop



ORDER NO.	TAPPING CAPACITY	SHANK	TO WORK WITH DRILLING MACHINE	WEIGHT (KG)	PACKING (MM)	SPEED
K1-MT-2	Ø 3 - 8 mm	MT2	DRILLING MACHINE MUST BE EQUIPPED WITH MT2 HOLE	1	90x90x340	1:1
K3-MT-2	Ø 5 - 10 mm	MT2	DRILLING MACHINE MUST BE EQUIPPED WITH MT2 HOLE	1,6	100x100x260	1:1
K3-MT-3	Ø 6 - 14 mm	MT3	OTHERS USE MT-3 SHANK BORING-HOLE DRILLING MACHINE N.T. AVAILABLE	3,1	125x125x300	1:1
K4-MT-3	Ø 12 - 25 mm	MT3	OTHERS USE MT-3 SHANK BORING-HOLE DRILLING MACHINE N.T. AVAILABLE	5,4	140x140x360	1:1

Order nr.	Orig. nr.	Capaciteit	Opname	Gewicht	Afmetingen (l x b x h)	Prijs
		M		kg	mm	€
790003980	K1-MT-2	3 - 8	MK2	1,00	250x200x150	116,00
790003982	K2-MT-2	5 - 10	MK2	1,00	250x200x150	129,00
790014600	K3-MT-3	6 - 14	MK3	3,10	250x200x150	170,00
790014601	K4-MT-3	12 - 25	MK3	5,40	250x200x150	296,00

TAPAPPARAAT MET OMKEERINRICHTING MET OPNAME MORSE KONUS.

Troeven:

- Een dubbel veermechanisme voor de automatische voeding en slipkoppeling, ter preventie van het breken van tappen
- Werkt met standaard machinetappen

Geschikt voor:

- Zowel boor- als freesmachines

Geleverd met

- 2 rubberen flexibele spantangen Rubberflex
- Stang met aanslag
- Kegeldoorn afhankelijk model



Order nr.	790003995	790007218	790007219	790003993	790007220	790007221
Orig. nr.	TALR27	TALR512MT2	TALR512MT3	TALR512MT3-MT4	TALR820MT3	TALR820MT4
Capaciteit	M	M2-M7	M5-M12	M5-M12	M8-M20	M8-M20
Aansluiting		MK3	MK2	MK3, MK4	MK3	MK4
Gewicht	kg	3,00	3,00	5,70	4,00	4,00
Prijs	€	266,00	312,00	352,00	370,00	428,00

UNIVERSELE TAPKOP.

Troeven:

- Constructie voorkomt loslopen van de tap bij terugdraaien
- Dubbel schroef in de tapkop, om wijzer of tegenwijzerzin te tappen
- Met B16 of B18 aansluiting of Morse Konus 2 of 3 aansluiting

Geschikt voor:

- Alle type machines en tappen

ORDER NO.	TAPPING CAPABILITY		D	TAPER	WEIGHT (KG)
	mm	inch			
VTA13-2	M3 - M12	W1/8" - W1/2"	43	B16	0,76
VTA13-3	M3 - M12	W1/8" - W1/2"	47	MT3	0,76
VTA16-2	M3 - M16	W1/8" - W5/8"	54	B18	1
VTA16-3	M3 - M16	W1/8" - W5/8"	48,5	MT3	0,9



Order nr.	Orig. nr.	Capaciteit	Opname	Prijs
		M		€
790004013	VTA13-2	3 - 12	B16	44,50
790004017	VTA16-2	3 - 16	B18	49,50
790004014	VTA13-3	3 - 12	MK2	51,50
790004018	VTA16-3	3 - 16	MK2	59,50
790014602	VTA18-2	9 - 18	MK2	66,50
790014603	VTA18-3	9 - 18	MK3	70,50

RUBBER FLEX SPANTANGEN VOOR TAPAPPARATEN TALR.

Troeven:

- Rubberen flexibele spantangen

Geschikt voor:

- Tapapparaten serie TALR
- Het opnemen van tappen

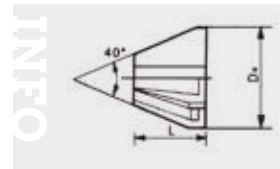

Order nr.	Orig. nr.	Diameter tap	Prijs
		φ D	€
790004006	FC-20	4 - 7	31,50
790004007	FC-21	7,5 - 10	31,50
790004008	FC-30	8 - 16	31,50
790004009	FC-31	14 - 19	31,50

TAPHOUDER MK-SF MK3 OF MK4 VOOR HET OPNEMEN VAN TAPPEN M3-M12 OF M8-M20.

Troeven:

- Werkt met tapkoppen $\varnothing 19$ of $\varnothing 31$
- Met geïnstalleerde compensatie, wanneer een tapkop met slippkoppeling wordt gebruikt, zal het veiligheidsapparaat automatisch loslaten om tapbreuk te voorkomen

Geschikt voor:

- De meeste boormachines met een morse konus 3 of 4 opname



Order nr.	Orig. nr.	Capaciteit M	Aansluiting	Opname	Gewicht kg	Prijs €
790014646	VQT-712	M3-M12	MK3-SF12	$\varnothing 19$	3,20	428,00
790014647	VQT-812	M3-M12	MK4-SF12	$\varnothing 19$	3,20	438,00
790014648	VQT-720	M8-M20	MK3-SF20	$\varnothing 31$	3,90	599,00
790014649	VQT-820	M8-M20	MK4-SF20	$\varnothing 31$	4,10	615,00

TAPAPPARAAT VOOR TAPKOPPEN.

Troeven:

- Tapapparaat met morse konus opname, werkt met tappotten
- Boormachines uitgerust met een tapfunctie en boormachines links-rechts draaiend



Order nr.	Orig. nr.	Capaciteit M	Aansluiting	Opname	Prijs €
790014638	MT2-SF12	M3-M14	$\varnothing 19$ TC312	MK2	75,50
790014639	MT3-SF12	M3-M14	$\varnothing 19$ TC312	MK3	84,50
790014640	MT4-SF12	M3-M14	$\varnothing 19$ TC312	MK4	96,50
790014641	MT2-SF20	M8-M24	$\varnothing 31$ TC820	MK2	91,50
790014642	MT3-SF20	M8-M24	$\varnothing 31$ TC820	MK3	95,50
790014643	MT4-SF20	M8-M24	$\varnothing 31$ TC820	MK4	113,00
790014644	MT3-SF33	M14-M36	$\varnothing 48$ TC1433	MK4	154,00
790014645	MT4-SF33	M14-M36	$\varnothing 48$ TC1433	MK4	349,00

TAPPOT - SNELWISSEL ADAPTOR MET SLIPPKOPPELING.

Troeven:

- Snelwissel adaptor, met slippkoppeling
- Gebruik van tappen DIN371 en DIN376. Tap wordt vastgeklikt rond de schacht

Tip: Tappotten worden altijd gekozen volgens de diameter van de schacht en de vierkant aansluiting. Tap zelf niet inbegrepen.



Order nr.	Aansluiting ϕ D1	Geschikt voor tap ϕ D1	Diameter tap ϕ D	Schacht vierkant mm	Prijs €
790014652	19	DIN371 M3	3.5	2.7	46,50
790014653	19	DIN371 M4	4.5	3.4	46,50
790014654	19	DIN371 M5-M6	6	4.3	46,50
790014655	19	DIN371 M6	6	4.9	46,50
790014656	19	DIN371 M8	8	6.2	46,50
790014657	19	DIN371 M10	10	8	46,50
790004180	19	DIN376 M8	6	4.9	46,50
790004181	19	DIN376 M10	7	5.5	46,50
790014658	19	DIN376 M12	9	7	46,50
790014659	19	DIN376 M14	11	9	46,50

UNIVERSELE TAPKOP.

Troeven:

- Constructie voorkomt loslopen van de tap bij terugdraaien
- Dubbel schroef in de tapkop, om wijzer of tegenwijzerzin te tappen
- Met B16 of B18 aansluiting of Morse Konus 2 of 3 aansluiting

Geschikt voor:

- Alle type machines en tappen

ORDER NO.	TAPPING CAPABILITY		D	TAPER	WEIGHT (KG)
	mm	inch			
VTA13-2	M3-M12	W1/8" - W1/2"	40	B16	0,50
VTA13-3	M3-M12	W1/8" - W1/2"	40	MK2	0,50
VTA16-3	M3-M16	W1/8" - W5/8"	34	B18	1
VTA18-3	M3-M18	W1/8" - W5/8"	48,3	MK2	0,8



Order nr.	Orig. nr.	Capaciteit M	Opname	Prijs €
790004013	VTA13-2	3 - 12	B16	44,50
790004017	VTA16-2	3 - 16	B18	49,50
790004014	VTA13-3	3 - 12	MK2	51,50
790004018	VTA16-3	3 - 16	MK2	59,50
790014602	VTA18-2	9 - 18	MK2	66,50
790014603	VTA18-3	9 - 18	MK3	70,50

ADAPTER VOOR TAPPOTTEN TA.

Troeven:

- U kunt als de aansluiting van uw tappotten te groot is een reductieadapter gebruiken.
- Zo kunt u als u een kleinere maat wenst te gebruiken, deze adapter aanschaffen.

Tappotten met een diameter van 48, kunt u reduceren naar diameter 31
Tappotten met een diameter van 31, kunt u reduceren naar diameter 19

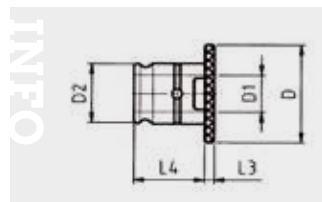

Order nr.	790004476	790004477
Orig. nr.	TC820/TC312-AD	ATKM4831
Aansluiting	ϕ D1 31 - 19	48 - 31
Afmetingen (l x b x h)	mm 250x200x150	250x200x150
Prijs €	30,50	120,00

TAPPOT - SNELWISSEL ADAPTOR MET SLIPPKOPPELING.

Troeven:

- Snelwissel adaptor, met slippkoppeling
- Gebruik van tappen DIN371 en DIN376. Tap wordt vastgeklikt rond de schacht

Tip: Tappotten worden altijd gekozen volgens de diameter van de schacht en de vierkant aansluiting. Tap zelf niet inbegrepen.



Order nr.	Aansluiting ϕ D1	Geschikt voor tap ϕ D1	Diameter tap ϕ D	Schacht vierkant mm	Prijs €
790004173	31	DIN371 M10	10	8	82,50
790014660	31	DIN376 M8	6	4.9	69,50
790014661	31	DIN376 M10	7	5.5	69,50
790014662	31	DIN376 M12	9	7	69,50
790014663	31	DIN376 M14	11	9	69,50
790014664	31	DIN376 M16	12	9	69,50
790014665	31	DIN376 M18	14	11	69,50
790014666	31	DIN376 M20	16	12	69,50
790014667	31	DIN376 M22	18	14.5	69,50
790014668	31	DIN376 M24	18	14.5	69,50

**ROLLENBANEN IN DE HOOGTE VERSTELBAAR - LENGTE 1.000 MM OF 2.000 MM OF 3.000 MM.****Troeven:**

- Ideaal voor de aanvoer- als afvoer van lange en zware werkstukken
- Opleghoogte: in de hoogte verstelbaar van 650 tot 1050 mm
- Massieve en robuuste stalen rollen
- Stabiele uitvoering met sterke speciale profielen
- Voorzien stalen draagrollen langs beide zijden gelagerd
- Montage mogelijk van het LMS-lengtemeetsysteem

Geschikt voor:

- Universeel toepasbaar voor diverse type machines: bandzaagmachines, cirkelzaagmachines, boormachines, etc.

Geleverd met:

- Bevestigingsbeugels voor het aan elkaar monteren van verschillende rollenbanen



MSR4H



MSR7H



MSR10H

Order nr.	713357001	713357002	713357003
Orig. nr.	MSR4H	MSR7H	MSR10H
Aantal voeten	4	4	6
Lengte rollenbaan	mm 1000	2000	3000
Breedte rollenbaan	mm 440	440	440
Hoogte rollenbaan	mm 650 - 1050	650 - 1050	650 - 1050
Statische draagkracht	kg 500	700	700
Rollengte	mm 360	360	360
Diameter	mm 60	60	60
Afmetingen (l x b x h)	mm 1100x470x180	2100x470x180	3100x470x180
Gewicht	kg 30,00	45,00	80,00
Prijs	€ 221,00	418,00	909,00

**AANSLUITPLAAT VOOR MSR ROLLENBANEN.****Troeven:**

- Met linkse als rechtse aanbouwdelen
- Voorzien van lange ovale gaten



Order nr.	713357005
Orig. nr.	AP-MSR
Type	MSR-H
Gewicht	kg 1,90
Prijs	€ 93,50

LOSSE ROL VOOR ROLLENBAAN MSR4H-MSR7H-MSR10H OF OM UW EIGEN ROLLENBANEN TE PRODUCEREN. COMPLEET MET DRAADSTANG EN ROLLAGERS.

Order nr.	790024000
Orig. nr.	LR360
Rollengte	mm 360
Diameter	mm 59
Asdiameter	mm 17
Prijs	€ 25,50

SET LOSSE KUNSTSTOFROLLEN VOOR MSR4H-MSR7H.**Troeven**

- Eenvoudig te monteren optionele rollenset met slijtvaste zachte PVC coating
- Door de zachte PVC coating wordt het oppervlak van de profielen niet beschadigd tijdens het aanvoeren
- Tijdwinst: wanneer u een standaard MSR rollenbaan hebt, kunt u eenvoudig deze PVC rollen tussen de bestaande rollen leggen, deze komen dan iets hoger te staan, zodat uw materiaal niet beschadigd wordt door de bestaande stalen rollen. Na gebruik eenvoudig uit te nemen en uw rollenbaan is opnieuw klaar voor zijn gewone werk

Geschikt voor:

- Het vervoeren van roestvrij staal en aluminium
- Het aanvoeren van zachte en gelakte materialen

Geleverd met:

- Set van drie rollen, eenvoudig te monteren op de bijgeleverd beugels
- Opbergsysteem



Order nr.	713357609
Orig. nr.	3357609
Afmetingen (l x b x h)	mm 410x230x240
Gewicht	kg 7,00
Prijs	€ 145,00

**UNIVERSELE AANVOER/AFVOER ROLLENBAAN.****Troeven:**

- Met 4 (1000 mm) of 7 (2000 mm) gegalvaniseerde stalen rollen
- Rollen zijn beidezijdig gelagerd
- In de hoogte verstelbaar van 580 tot 1030 mm
- Zware draagkracht tot 400 (1m) of 800 (2m) kg

Geschikt voor:

- De meeste machines, zoals bandzaagmachines, cirkelzaagmachines, boormachines, etc.



INFO



Order nr.	803350010	803350020
Orig. nr.	RB100	RB200
Aantal voeten	4	4
Lengte rollenbaan	mm	1000
Lengte rollen	mm	360
Diameter rollen	mm	60
Minimum/maximum hoogte legvlak	mm	580 - 1030
Statische draagkracht	kg	400
Afmetingen (l x b x h)	mm	1030x475x190
Gewicht	kg	25,00
Prijs	€	199,00
		289,00

STABIELE ROLLENBAAN EEN MET DRAAGKRACHT VAN 300 KG PER METER. GESCHIKT ALS AAN- OF AFVOERBAAN. ZONDER MEETSYSTEEM OF AANSLAG.

Troeven:

- Draagkracht tot 300 kg per meter
- U-vormige constructieprofielen van 3 mm dik
- Verzinkte kogelgelagerde draagrollen
- Bruikbare rolbreedte 250 of 350 mm (zie tabel)
- Werkhoogte 880 mm +/-60 mm (verstelbare voeten)
- Roldiameter 60 mm, asdiameter 15 mm
- Gesloten plaatstalen onderzijde
- Geproduceerd in Duitsland

Geschikt voor:

- Universeel toepasbaar voor diverse type machines: bandzaagmachines, cirkelzaagmachines, boormachines, etc. .

Optioneel:

- Kunststofrollen + 4% op de basisprijs
- Verhoogde verstelbare voeten tot 1.020 mm 713679000
- Montage-adaptor voor MKS-machines.
- Geveerde aanslag 713672221

Bij bestelling: opgave linkse - of rechtse aanbouw aan uw machine



Type C

STABIELE ROLLENBAAN MET ANALOOG MEETSYSTEEM EN AANSLAG, MET EEN DRAAGKRACHT VAN 300 KG PER METER.

Troeven:

- Draagkracht tot 300 kg per meter
- U-vormige constructieprofielen van 3 mm dikte
- Verzinkte kogelgelagerde draagrollen
- Bruikbare rolbreedte 250 of 350 mm (zie tabel)
- Werkhoogte 880 mm +/-60 mm (verstelbare voeten)
- Roldiameter 60 mm, asdiameter 15 mm
- Met **mm schaalverdeling en omhoogklapbare materiaal aanslag**
- De nuttige meetlengte is de rollenbaanlengte min de aanslaglengte 260 mm
- Gesloten plaatstalen onderzijde
- Geproduceerd in Duitsland

Geschikt voor:

- Universeel toepasbaar voor diverse type machines: bandzaagmachines, cirkelzaagmachines, boormachines, etc. .

Optioneel:

- Kunststofrollen + 4% op de basisprijs
- Verhoogde verstelbare voeten tot 1.020 mm 713679000
- Montage-adaptor voor MKS-machines.
- Geveerde aanslag 713672221

Bij bestelling: opgave linkse - of rechtse aanbouw aan uw machine



Type B

STABIELE ROLLENBANEN MET DIGITAAL MEETSYSTEEM EN AANSLAG, MET EEN DRAAGKRACHT VAN 300 KG PER METER.

Troeven:

- Draagkracht tot 300 kg per meter, U-vormige constructieprofielen van 3 mm dik
- Verzinkte kogelgelagerde draagrollen, gesloten plaatstalen onderzijde
- Bruikbare rolbreedte 250 of 350 mm (zie tabel)
- Werkhoogte 880 mm +/-60 mm (verstelbare voeten)
- Roldiameter 60 mm, asdiameter 15 mm
- Het **meetsysteem met LED-aanduiding, op 230V**
- Manueel verstelbare aanslag (via handwiel), stabiele omhoogklapbare wagen
- De nuttige meetlengte is de rollenbaanlengte, - **450 mm werkstukaanslag**
- Geproduceerd in Duitsland

Geschikt voor:

- Universeel toepasbaar voor diverse type machines

Optioneel:

- Kunststofrollen + 4% op de basisprijs
- Verhoogde verstelbare voeten tot 1.020 mm 713679000
- Montage-adaptor voor MKS-machines.
- Geveerde aanslag 713672221, pneumatisch terugkerende aanslag 713672222

Bij bestelling: opgave linkse - of rechtse aanbouw aan uw machine



Type A

Order nr.	Lengte Bruikbare rolbreedte		Gewicht	Prijs
	m	mm		
713661311	1	250	50,00	549,00
713661312	2	250	100,00	855,00
713661313	3	250	150,00	1.055,00
713661314	4	250	200,00	1.295,00
713661315	5	250	250,00	1.595,00
713661316	6	250	300,00	1.895,00
713661317	7	250	350,00	2.149,00
713661318	8	250	400,00	2.459,00
713661321	1	350	50,00	589,00
713661322	2	350	100,00	929,00
713661323	3	350	150,00	1.235,00
713661324	4	350	200,00	1.455,00
713661325	5	350	250,00	1.805,00
713661326	6	350	300,00	2.169,00
713661327	7	350	350,00	2.439,00
713661328	8	350	400,00	2.809,00

Order nr.	Lengte Bruikbare rolbreedte		Gewicht	Prijs
	m	mm		
713661211	1	250	50,00	799,00
713661212	2	250	100,00	1.165,00
713661213	3	250	150,00	1.475,00
713661214	4	250	200,00	1.775,00
713661215	5	250	250,00	2.159,00
713661216	6	250	300,00	2.525,00
713661217	7	250	350,00	2.869,00
713661218	8	250	400,00	3.245,00
713661221	1	350	50,00	819,00
713661222	2	350	100,00	1.259,00
713661223	3	350	150,00	1.605,00
713661224	4	350	200,00	1.875,00
713661225	5	350	250,00	2.339,00
713661226	6	350	300,00	2.779,00
713661227	7	350	350,00	3.125,00
713661228	8	350	400,00	3.559,00

Order nr.	Lengte Bruikbare rolbreedte		Gewicht	Prijs
	m	mm		
713661111	1	250	50,00	2.745,00
713661112	2	250	100,00	2.745,00
713661113	3	250	150,00	3.135,00
713661114	4	250	200,00	3.655,00
713661115	5	250	250,00	4.139,00
713661116	6	250	300,00	4.899,00
713661117	7	250	350,00	5.460,00
713661118	8	250	400,00	5.990,00
713661121	1	350	50,00	2.709,00
713661122	2	350	100,00	2.829,00
713661123	3	350	150,00	3.225,00
713661124	4	350	200,00	3.729,00
713661125	5	350	250,00	4.299,00
713661126	6	350	300,00	5.090,00
713661127	7	350	350,00	5.640,00
713661128	8	350	400,00	6.230,00



**UNIVERSEEL ANALOOG MEETSYSTEEM.****Troeven:**

- Moduleerbaar systeem
- Voor de perfecte lengtemeting en exacte positionering
- Voor terugkerende meettaken met hoge precisie
- Lengte 1.300 mm
- Met aanslag en snelspanner
- Voorzien om uit te rusten met een magneetband en teller



Order nr.		713383841	713383842
Orig. nr.		LMS1M	LMS2M
Lengte	mm	1300	2600
Gewicht	kg	2,00	3,00
Prijs	€	335,00	482,00

GIETIJZEREN MATERIAALSTEUN MET TRAPLOOS REGELBARE HOOGTE.**Troeven:**

- Zware gietijzeren uitvoering
- Traploos regelbare hoogte van min 580 tot max 970 mm
- Laadcapaciteit 700kg
- Met gegalvaniseerde stalen rol van ø 52mm

Geschikt voor:

- Bij elke machine: zaagmachine, boormachine, ...



Order nr.		800170120
Orig. nr.		VS250
Capaciteit	kg	700
Lengte	mm	350
Hoogte minimum/maximum	mm	580/790
Breedte maximum	mm	350
Diameter rollen	mm	52
Gewicht	kg	12,00
Prijs	€	98,50

MACHINEVOET VOOR CIRKELZAAGMACHINES.**Troeven:**

- Stabiele constructie
- Plaatstalen uitvoering
- Trilling absorberend

Geschikt voor:

- Cirkelzaagmachines MKS250, MKS255N, MKS251



Order nr.		713642571	713643171
Orig. nr.		UM25	UM35
Voor type		MKS250-MKS255N-MKS251	MKS315-350 LMS400
Gewicht	kg	19,50	25,00
Afmetingen (l x b x h)	mm	590x510x780	540x540x755
Prijs	€	313,00	313,00

ZWARE GIETIJZEREN MATERIAALSTEUN VOOR METAAL- EN HOUTBEWERKING.**Troeven:**

- Voor gebruik in zware omstandigheden
- Capaciteit 700 kg
- Massieve stalen rollen en stabiele gietijzeren voet
- Geschikt voor ronde buizen
- Traploos instelbare hoogte



Order nr.		713660705
Orig. nr.		MS3V
Capaciteit	kg	700
Hoogte minimum/maximum	mm	580/790
Breedte maximum	mm	2x125
Diameter rollen	mm	52
Gewicht	kg	14,00
Prijs	€	102,00

TCT CIRKELZAAGBLADEN.

Troeven:

- Uit **Japans Wolframcarbide staal**, voorzien van extra harde HM-zaagtanden
- Snijden is mogelijk zonder koelmiddel; zaagbladen kunnen geslepen worden



Order nr.	Orig. nr.	Diameter	Asgat	Dikte	Aantal tanden	Voor type	Voor	Prijs
		mm	mm	mm				€
713850231	3850231	230	25.4	2	48	HKS230	staal	70,50
713850233	3850233	230	25.4	1.8	60	HKS230	inox	94,50
713850232	3850232	230	25.4	2.4	80	HKS230	alu	87,50
713853504	3853504	355	25.4	2.4	80	MTS355-MTS356	staal	174,00
713853503	3853503	355	25.4	2.4	90	MTS355-MTS356	inox	196,00
713853502	3853502	355	25.4	2.4	80	MTS355-MTS356	alu	149,00

AFKORTZAAGBLADEN SPECIFIEK VOOR ALUMINIUM.

Troeven:

- Uiterst geschikt voor het zagen van Aluminium.
- Negatieve spaanhoek voor het zagen van buizen en profielen.
- Hardmetalen tanden.

Geschikt voor:

- Alu afkortzagen



Order nr.	713654048
Orig. nr.	3650401
Diameter	mm 400
Asgat	mm 32
Dikte	mm 4
Aantal tanden	96
Voor type	LMS400
Prijs	€ 200,00

13-DELIGE SET GATZAGEN VAN 19-64 MM.

Troeven:

- Kwaliteit HSS **bimetaal M3**, max. snijdiepte: 30 mm (1 3/8)
- Variabele vertanding van de gatzagen zorgt voor een vlugger en efficiënter zagen van ijzer, staal, aluminium, messing, koper, gietijzer, roestvrij staal, hout, plastic, fiberglas, etc.

Geleverd met:

- 9 gat / klokzagen in hoogwaardige kunststofkoffer
- 2 Hexagonale geleidingsas 8,5 mm met pilootboor - klokzagen $\phi \leq 30$ mm en $\phi \geq 30$ mm
- 1 Adapterring, 1 Pilootboor $\phi 6,35 \times 80$ mm



Order nr.	748261964
Orig. nr.	HSSET1964
Klokgzagen diameter	mm 19 - 22 - 29 - 35 - 38 - 44 - 51 - 57 - 64
Prijs	€ 99,50

AFKORT CIRKELZAAGBLADEN.

Troeven:

- In HSS en DM05 kwaliteit, zwart geoxideerde zaagbladen
- Meeneemgaten type :
I : 2/8/45+2/9/50+2/11/63
II : 2/8/56+4/12/64

Geschikt voor:

- Metaal afkortzaamachines



INFO

Hoe kies ik de geschikte zaagblad?



Surf naar www.vynckier.biz/verbruiksgoederen-zaagbladen

<https://www.vynckier.biz/zaagbladen-metaalbewerking>

En passend zaagblad voor jouw machine

3 TP-maat (werkblad 100)

Een passend zaagblad voor jouw machine

Stel je een 100mm diameter 100mm of 100mm? Vynckier heeft zaagbladen voor metaal, hout, beton, inox, koper, messing, aluminium, etc. en voor gietijzer.

Alles wat je wil weten over dit en veel meer, klik hier: [Alles wat je wil weten over dit en veel meer, klik hier: aluminium, ...](#) zagen en voor het metaal zaagblad.



Order nr.	Orig. nr.	Diameter	Asgat	Dikte	Tandsteek	Aantal tanden	Prijs
		mm	mm	mm	T		€
713652250	CZB225T8	225	32	2	8	90	79,50
713652251	CZB225T6	225	32	2	6	120	79,50
713652252	CZB225T5	225	32	2	5	140	79,50
713652253	CZB225T4	225	32	2	4	180	79,50
713652254	CZB225T3	225	32	2	3	220	79,50
713652506	CZB250T6	250	32	2	6	128	73,50
713652505	CZB250T5	250	32	2,5	5	160	73,50
713652504	CZB250T4	250	32	2	4	200	73,50
713652758	CZB27532T8	275	32	2,5	8	110	111,00
713652756	CZB27532T6	275	32	2,5	6	140	110,00
748191910	CZB27532T5	275	32	2,5	5	180	110,00
713652754	CZB27532T4	275	32	2,5	4	220	110,00
713357448	CZB27540T8	275	40	2,5	8	110	110,00
713357446	CZB27540T6	275	40	2,5	6	140	110,00
748191809	CZB27540T5	275	40	2,5	5	180	110,00
713357444	CZB27540T4	275	40	2,5	4	220	110,00
713653008	CZB30032T8	300	32	2,5	8	120	125,00
713653006	CZB30032T6	300	32	2,5	6	160	125,00
748192516	CZB30032T5	300	32	2,5	5	180	125,00
713653004	CZB30032T4	300	32	2,5	4	220	125,00
713653158	CZB31532T8	315	32	2,5	8	120	136,00
713653156	CZB31532T6	315	32	2,5	6	160	136,00
713653154	CZB31532T4	315	32	2,5	4	240	136,00
713357458	CZB31540T8	315	40	2,5	8	120	136,00
713357456	CZB31540T6	315	40	2,5	6	160	143,00
713357454	CZB31540T4	315	40	2,5	4	240	136,00
713653508	CZB35032T8	350	32	2,5	8	140	164,00
713653506	CZB35032T6	350	32	2,5	6	180	179,00
713653504	CZB35032T4	350	32	3	4	280	174,00

ZAAGBLAD SPANNINGSMETER.

Troeven:

- Apparaat om vlg de onder- en overspanning van uw bandzaag te controleren, wanneer deze zich op uw zaagmachine bevindt
- Gekalibreerde meetklok meet zowel in kg/cm² als in lbs/in²
- Duurzaam gepoederlakte gietijzeren behuizing
- Garandeert optimale levensduur van uw lintzaagblad en precisie zaagsnedes

Geschikt voor:

- Alle lintzaagmachines



Order nr.	794100100
Orig. nr.	ZBSM
Gewicht	kg 2,00
Prijs	€ 585,00

LINTZAAGBLADEN MATRIX 13 X 0,65 / X 0,90 MET VASTE OF VARIABELE VERTANDING.

Troeven:

- Matrix Bi-metaal zaagblad, algemeen zaagblad voor algemene toepassingen
- Stillere en minder vibraties
- Gematigde kost per zaagsnede
- Met **variabele vertanding 0° of vaste vertanding**
- Hoogte 13 x dikte 0,65 mm of 0,9 mm

Geschikt voor:

- Kleine zaagmachines
- Onderbroken zaagsnedes: buizen, hoekprofielen
- Koolstofstaal, constructiestaal
- Onderhoudswerkplaatsen, doe-het-zelver, scholen, etc.



Order nr.	Lengte mm	Hoogte mm	Breedte mm	Vertanding Tpi	Voor type	Prijs €
790025550	1138	13	0,65	10-14	-	19,50
713351509	1300	13	0,5	10-14	S91G	21,50
713650011	1335	13	0,65	6-10	MBS105	22,50
713650012	1335	13	0,65	10-14	MBS105	22,50
713650013	1440	13	0,65	6	MBS125	22,50
713650014	1440	13	0,65	6-10	MBS125	22,50
713650015	1440	13	0,65	10-14	MBS125	22,50
713351109	1470	13	0,65	6-10	S100G	22,50
713351110	1470	13	0,65	10-14	S100G	22,50
713351511	1638	13	0,65	6	S131GH	17,50
713351512	1638	13	0,65	6-10	S131GH	24,50
713351518	1638	13	0,65	10-14	S131GH	24,50

BANDZAAG OP ROL MATRIX 30M IN VERSCHILLENDE HOOGTES.

Troeven:

- Matrix Bi-metaal zaagblad, algemeen zaagblad voor algemene toepassingen
- Stillere en minder vibraties
- Gematigde kost per zaagsnede
- Met **variabele fijne vertanding 0°**
- Verschillende hoogtes en diktes

Geschikt voor:

- Verticale metaal bandzaagmachines
- Onderbroken zaagsnedes: buizen, hoekprofielen
- Koolstofstaal, constructiestaal
- Onderhoudswerkplaatsen, doe-het-zelver, scholen, etc.



Order nr.	Lengte m	Hoogte mm	Breedte mm	Vertanding Tpi	Prijs €
713655020	30	6	0,65	10-14	229,00
713655021	30	10	0,65	10-14	256,00
713655022	30	13	0,65	10-14	256,00
713655023	30	13	0,90	10-14	269,00
713655024	30	16	0,90	10-14	282,00

LINTZAAGBLADEN MATRIX 13 X 0,65 MM.

Troeven:

- Matrix Bi-metaal zaagblad, algemeen zaagblad voor algemene toepassingen
- Stillere en minder vibraties
- Gematigde kost per zaagsnede
- Met **variabele vertanding 0°**
- Hoogte 13 x dikte 0,65 mm

Geschikt voor:

- Kleine en middelgrote zaagmachines
- Onderbroken zaagsnedes: buizen, hoekprofielen
- Koolstofstaal, constructiestaal
- Onderhoudswerkplaatsen, doe-het-zelver, scholen, etc.



Order nr.	Lengte mm	Hoogte mm	Breedte mm	Vertanding Tpi	Voor type	Verpakkings-eenheid (VE)	Min. bestelhoeveelheid	Prijs/VE €
713651214	2880	13	0,65	10/14	VMBS1408	1	5	29,50
713651212	2880	13	0,65	8/12	VMBS1408	1	5	29,50
713651210	2880	13	0,65	6/10	VMBS1408	1	5	29,50
713651314	3140	13	0,65	10/14	VMBS1610E	1	5	35,50
713651312	3140	13	0,65	8/12	VMBS1610E	1	5	35,50
713651310	3140	13	0,65	6/10	VMBS1610E	1	5	35,50
713651714	4030	13	0,65	10/14	VMBS2012	1	5	43,50
713651712	4030	13	0,65	8/12	VMBS2012	1	5	43,50
713651710	4030	13	0,65	6/10	VMBS2012	1	5	43,50

LINTZAAGBLADEN M42 20 X 0,90 MET VARIABLE VERTANDING.

Troeven:

- Bi-metaal zaagblad, **M42, HSS met 8% Cobalt**
- Deze Bi-metaal zaagbladen bieden een verhoogde productiviteit
- Gelaste bandzaag
- Met **variabele vertanding 0°**
- Hoogte 20 x dikte 0,90 mm

Geschikt voor:

- Middelgrote tot grote zaagmachines
- Volle materialen en sterk geribde structuren
- Staallegeringen, gietstaal, bepaalde roestvrij stalen, carbon staal
- Algemene industrie, metaal werkplaatsen



Order nr.	Lengte mm	Hoogte mm	Breedte mm	Ver- tan- ding Tpi	Voor type	Verpakkings- eenheid (VE)	Min. bestel- hoeveelheid	Prijs/ VE €
790008006	2080	20	0,9	5-8	S210G	1	5	32,50
713357514	2080	20	0,9	6-10	S210G	1	5	32,50
713357515	2080	20	0,9	10-14	S210G	1	5	32,50
713357519	2362	20	0,9	10	S181- S181G/GG	1	5	33,50
713357518	2362	20	0,9	14	S181- S181G/GG	1	5	33,50
713357522	2362	20	0,9	5-8	S181- S181G/GG	1	5	33,50
713357521	2362	20	0,9	6-10	S181- S181G/GG	1	5	33,50
713357520	2362	20	0,9	10-14	S181- S181G/GG	1	5	33,50

LINTZAAGBLADEN M42 34 X 1,10 MET VARIABLE VERTANDING.

Troeven:

- Bi-metaal zaagblad, **M42, HSS met 8% Cobalt**
- Deze Bi-metaal zaagbladen bieden een verhoogde productiviteit
- Gelaste bandzaag
- Met **variabele vertanding 0°**
- Hoogte 34 x dikte 1,10 mm

Geschikt voor:

- Middelgrote tot grote zaagmachines
- Volle materialen en sterk geribde structuren
- Staallegeringen, gietstaal, bepaalde roestvrij stalen, Carbon staal
- Algemene industrie, metaal werkplaatsen



Order nr.	Leng- te mm	Hoog- te mm	Breed- te mm	Ver- tan- ding Tpi	Voor type	Verpakkings- eenheid (VE)	Min. bestel- hoeveelheid	Prijs/ VE €
713655101	4520	34	1,1	2-3	BMBS350x400- HMBS350x400	1	5	69,50
790008198	4520	34	1,1	4-6	BMBS350x400- HMBS350x400	1	5	69,50
713655201	4520	34	1,1	5-8	BMBS350x400- HMBS350x400	1	5	69,50
790008222	4780	34	1,1	3-4	BMBS360X500	1	5	73,50
790008221	4780	34	1,1	4-6	BMBS360X500	1	5	73,50
790008220	4780	34	1,1	5-8	BMBS360X500	1	5	73,50
713655105	5720	34	1,1	2-3	HMBS440x600	1	5	110,00
713655005	5720	34	1,1	3-4	HMBS440x600	1	5	110,00
713655205	5720	34	1,1	5-8	HMBS440x600	1	5	110,00

LINTZAAGBLADEN M42 27 X 0,90 MET VARIABLE VERTANDING.

Troeven:

- Bi-metaal zaagblad, **M42, HSS met 8% Cobalt**
- Deze Bi-metaal zaagbladen bieden een verhoogde productiviteit
- Gelaste bandzaag
- Met **variabele vertanding 0°**
- Hoogte 27 x dikte 0,90 mm

Geschikt voor:

- Middelgrote tot grote zaagmachines
- Volle materialen en sterk geribde structuren
- Staallegeringen, gietstaal, bepaalde roestvrij stalen, Carbon staal
- Algemene industrie, metaal werkplaatsen



INFO Bekijk het volledige en up-to-date aanbod

Surf naar www.vynckier.biz/verbruiksgoederen-zaagbladen

Order nr.	Lengte mm	Hoogte mm	Breedte mm	Vertanding Tpi	Verpakkings- eenheid (VE)	Min. bestel- hoeveelheid	Prijs/ VE €
790008018	2450	27	0,9	3-4	1	5	35,50
790008017	2450	27	0,9	4-6	1	5	35,50
790008016	2450	27	0,9	5-8	1	5	35,50
790008015	2450	27	0,9	6-10	1	5	35,50
790008014	2450	27	0,9	10-14	1	5	35,50
713357528	2460	27	0,9	6-10	1	5	35,50
713357529	2460	27	0,9	10-14	1	5	35,50
713357526	2480	27	0,9	4-6	1	5	35,50
713357511	2480	27	0,9	5-8	1	5	35,50
713357524	2480	27	0,9	6-10	1	5	35,50
790010200	2480	27	0,9	8-12	1	5	35,50
713357525	2480	27	0,9	10-14	1	5	35,50
713655604	2720	27	0,9	3-4 Tpi	1	5	38,50
713655606	2720	27	0,9	4-6 Tpi	1	5	38,50
713655508	2720	27	0,9	5-8 Tpi	1	5	38,50
790600112	2720	27	0,9	6-10	1	5	38,50
713655509	2720	27	0,9	10-14	1	5	38,50
790008057	2750	27	0,9	3-4	1	5	38,50
790007288	2750	27	0,9	4-6	1	5	38,50
713357752	2750	27	0,9	5-8	1	5	38,50
713357751	2750	27	0,9	5-8	1	5	38,50
713357753	2750	27	0,9	6-10	1	5	38,50
790008053	2750	27	0,9	10-14	1	5	38,50
790008080	2925	27	0,9	3-4	1	5	40,50
713357540	2925	27	0,9	4-6	1	5	40,50
713357541	2925	27	0,9	5-8	1	5	40,50
713357542	2925	27	0,9	6-10	1	5	40,50
713357543	2925	27	0,9	10-14	1	5	40,50
713357530	3352	27	0,9	4-6	1	5	44,50
713357531	3352	27	0,9	5-8	1	5	44,50
713357532	3352	27	0,9	6-10	1	5	44,50
790008129	3660	27	0,9	3-4	1	5	46,50
790008128	3660	27	0,9	4-6	1	5	46,50
790008127	3660	27	0,9	5-8	1	5	46,50
790008126	3660	27	0,9	6-10	1	5	46,50

RONDBORSTELS VOOR SLIJPMOLENS.

Troeven:

- Gegolfde stalen draden
- Algemene werkzaamheden; montage op slijpmolens
- Inclusief flensringen 12.7mm, 15.887mm, 19.05mm, 22.225mm en 25.4mm.



Order nr.	Orig. nr.	Diameter mm	Diameter staaldraad mm	Asgat mm	Toerental tpm	Prijs €
724581180	HA5440623008	150 x 25	0.3	32	6000	10,50
724581185	HA5540623008	178 x 25	0.3	32	6000	11,50
724581190	HA5660623008	200 x 25	0.3	32	4500	12,50
724581195	HA5760623008	250 x 25	0.3	32	4000	17,50

RONDBORSTELS.

Troeven:

- Voor ontbraamtoepassingen
- Zowel verkrijgbaar in staal en roestvrij staal
- Made in Europe
- Voor borstel ontbraammachine BEG



Order nr.	Orig. nr.	Diameter mm	Diameter staaldraad mm	Asgat mm	Voor type	Prijs €
713730260	3730260	250	0,2	24	Staal	106,00
713730261	3730261	250	0,3	24	Staal	93,50
713730264	3730264	250	0,2	24	Roestvrij staal	154,00
713730265	3730265	250	0,3	24	Roestvrij staal	142,00

LAPPENSCHIJF OM TE POLIJSTEN.

Troeven:

- Zachte of harde lappenschijf, voor het polijsten van allerlei materialen
- Te gebruiken met of zonder pasta
- Met versterkt asgat
- Optimum polijstmachines GU-P



Lappenschijf zacht



Lappenschijf hard

Order nr.	Orig. nr.	Omschrijving	Diameter mm	Voor type	Asgat mm	Prijs €
713107320	3107320	zacht	200	GU20P	16	23,50
713107321	3107321	hard	200	GU20P	16	23,50
713107330	3107330	zacht	250	GU25P	20	29,50
713107331	3107331	hard	250	GU25P	20	29,50

RONDBORSTELS VOOR SLIJPMOLENS VOOR GZ25C / GZ25C.

Troeven:

- Hoge sterkte **staaldraad**
- Made in Germany
- Algemne werkzaamheden, montage op slijpmolens



Order nr.	Diameter mm	Diameter asgat mm	Diameter staaldraad mm	Prijs €
713098081	200x25	20	0.35	44,50
713098082	200x25	20	0.5	55,50
713098086	250x30	25	0.3	75,50
713098087	250x30	25	0.5	87,50

GRAFJETBANDEN VOOR BANDSCHUURMACHINES.

Troeven:

- Bescherm laag tussen machine en schuurband

Geschikt voor:

- Alle bandschuurmachines met een zelfde horizontaal schuurvlak
- MW Tech BS75200 en BS150200, Metallkraft MBSM75 en MBSM150



Order nr.	713722128	713722080
Orig. nr.	GB82470	GB150
Breedte mm	75	150
Voor type	BS75 / MBSM75	BS150 / MBSM150
Afmetingen (l x b x h) mm	450x82x0	475x150x0
Prijs €	13,50	21,50

WITTE NAT SLIJPSTEEN VOOR NATDROOGSLIJPER.

Troeven:

- Nat slijpsteen uit Edelkorund, K.80
- Algemeen slijpwerk op slijpmolens, voor het slijpen van HSS, voor warmtegevoelige toepassing

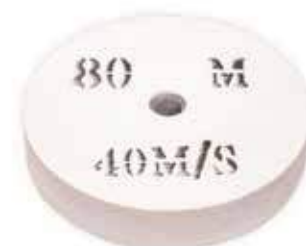

Order nr.	803107207
Orig. nr.	803107207
Slijpsteenafm.(Ø x b x Ø as) mm	200x40x20
Korrel	80
Prijs €	23,50

UNIVERSELE SCHUURBAND VOOR DE METAAL- EN HOUTBEWERKING.

Troeven:

- Linnendrager, kwaliteit uit **aluminiumoxide**
- Algemeen metaal en houtwerk
- Het bewerken van randen en gelijke afname
- Voor **BS PRO** of gelijkaaridge slijpmachines met gelijke maatvoering.

Tip: Dienen per korrelsoort per 5 stuks aangekocht te worden



Order nr.	712403708	712403712	712403718
Orig. nr.	SB10X330K80	SB10X330K120	SB10X330K180
Lengte	mm 330	330	330
Breedte	mm 10	10	10
Korrel	K 80	120	180
Verpakkingseenheid (VE)	5	5	5
Prijs/VE	€ 22,50	23,50	22,50

UNIVERSELE SCHUURBAND VOOR DE METAALBEWERKING.

Troeven:

- Linnendrager, kwaliteit uit **aluminiumoxide**
- Algemeen metaalwerk; het schuren en finiseren van assen
- Voor **SBH100** of gelijkaaridge schuurmachines met gelijke maatvoering

Tip: dienen per korrelsoort per 5 stuks aangekocht te worden



Order nr.	790009049	790009050	790009051	790009052
Orig. nr.	SB25X762K80	SB25X762K120	SB25X762K180	SB25X762K240
Lengte	mm 762	762	762	762
Breedte	mm 25	25	25	25
Korrel	K 80	120	180	240
Verpakkingseenheid (VE)	1	1	1	1
Min. bestelhoeveelheid	5	5	5	5
Prijs/VE	€ 3,12	3,12	3,52	3,52

UNIVERSELE SCHUURBAND VOOR DE METAAL- EN HOUTBEWERKING.

Troeven:

- Linnendrager, kwaliteit uit **aluminiumoxide**
- Algemeen metaal en houtwerk; het bewerken van randen en gelijke afname
- Voor **BTS51** of gelijkaaridge slijpmachines met gelijke maatvoering

Tip: dienen per korrelsoort per 10 stuks aangekocht te worden



Order nr.	713721004	713721006	713721008	713721010
Orig. nr.	3721004	3721006	3721008	3721010
Lengte	mm 1000	1000	1000	1000
Breedte	mm 50	50	50	50
Korrel	K 40	60	80	100
Verpakkingseenheid (VE)	10	10	10	10
Prijs/VE	€ 31,50	30,50	29,50	29,50

UNIVERSELE SCHUURBAND VOOR DE METAAL- EN HOUTBEWERKING.

Troeven:

- Linnendrager, kwaliteit uit **aluminiumoxide**
- Algemeen metaal en houtwerk; het bewerken van randen en gelijke afname
- Voor **GU20S** of slijpmachines met gelijke maatvoering.

Tip: dienen per korrelsoort per 10 stuks aangekocht te worden



Order nr.	713357612	713357614	713357616	713357618
Orig. nr.	3357612	3357614	3357616	3357618
Lengte	mm 762	762	762	762
Breedte	mm 75	75	75	75
Korrel	K 40	60	80	120
Verpakkingseenheid (VE)	1	1	1	1
Min. bestelhoeveelheid	10	10	10	10
Prijs/VE	€ 3,72	5,33	3,52	3,42

UNIVERSELE SCHUURBAND VOOR DE METAAL- EN HOUTBEWERKING.

Troeven:

- Linnendrager; kwaliteit uit **aluminiumoxide**
- Algemeen metaal en houtwerk; het bewerken van randen en gelijke afname
- Voor **GU25S** of slijpmachines met gelijke maatvoering

Tip: dienen per korrelsoort per 5 stuks aangekocht te worden



Order nr.	713357682 ^M	713357684 ^M	713357686 ^M	713357688 ^M
Orig. nr.	3357682	3357684	3357686	3357688
Lengte	mm 1016	1016	1016	1016
Breedte	mm 75	75	75	75
Korrel	K 40	60	80	120
Verpakkingseenheid (VE)	5	5	5	5
Prijs/VE	€ 31,50	31,50	31,50	31,50

UNIVERSELE SCHUURBAND VOOR DE METAAL- EN HOUTBEWERKING.

Troeven:

- Linnendrager; kwaliteit uit **aluminiumoxide**
- Algemeen metaal en houtwerk; het bewerken van randen en gelijke afname
- Voor **DBS75** of slijpmachines met gelijke maatvoering

Tip: dienen per korrelsoort per 10 stuks aangekocht te worden



Order nr.	713357622 ^M	713357624 ^M	713357626 ^M	713357628 ^M
Orig. nr.	3357622	3357624	3357626	3357628
Lengte	mm 1180	1180	1180	1180
Breedte	mm 75	75	75	75
Korrel	K 40	60	80	120
Verpakkingseenheid (VE)	1	1	1	1
Min. bestelhoeveelheid	10	10	10	10
Prijs/VE	€ 5,53	8,94	8,84	8,74

UNIVERSELE SCHUURBAND VOOR DE METAAL- EN HOUTBEWERKING.

Troeven:

- Linnendrager; kwaliteit uit **aluminiumoxide**
- Algemeen metaal en houtwerk; het bewerken van randen en gelijke afname
- Voor **BSM75 / BS75200 / MBSM75** of slijpmachines met gelijke maatvoering.

Tip: dienen per korrelsoort per 10 stuks aangekocht te worden



Order nr.	713357642 ^M	713357644 ^M	713357646 ^M	713357648 ^M
Orig. nr.	3357642	3357644	3357646	3357648
Lengte	mm 2000	2000	2000	2000
Breedte	mm 75	75	75	75
Korrel	K 40	60	80	120
Verpakkingseenheid (VE)	1	1	1	1
Min. bestelhoeveelheid	10	10	10	10
Prijs/VE	€ 8,74	8,44	8,04	6,73

INDUSTRIËLE SCHUURBAND MET EEN STERKE ZIRKONIUM KORREL OP EEN LINNEN DRAGER.

Troeven:

- Agressief en constant slijpend; zeer goede verspaning op de meeste staalsoorten
- Lange levensduur; linnen drager, uit **sterke zirkonium korrel** (kleur blauw)
- Alle bandschuurmachines met afmetingen 2000 x 75 mm
- Voor **MBSM75, BS75200, BSM75**, etc.

Tip: dienen per korrelsoort per 10 stuks aangekocht te worden



Order nr.	744591304 ^M	744591306 ^M	744591308 ^M	744591312 ^M
Orig. nr.	SBZ75X2000K40	SBZ75X2000K60	SBZ75X2000K80	SBZ75X2000K120
Lengte	mm 2000	2000	2000	2000
Korrel	K 40	60	80	120
Verpakkingseenheid (VE)	1	1	1	1
Min. bestelhoeveelheid	10	10	10	10
Prijs/VE	€ 11,50	8,34	9,14	8,64

UNIVERSELE SCHUURBAND OP ROL VOOR DE HOUTBEWERKING.

Troeven:

- Met **breedte 80 mm x lengte 50.000 mm**
- Verschillende korrels mogelijk: 60 - 80 - 100 - 120 - 150 - 180 - 220
- Linnendrager
- Uit **aluminiumoxide**
- Uitstekende prijs-kwaliteitsverhouding

Geschikt voor:

- Algemeen houtwerk
- Het bewerken van randen en gelijke afname
- Voor **Holzstar ZSM405** of slijpmachines met gelijke maatvoering



Order nr.	715918760	715918780	715918710	715918712	715918715	715918718
Orig. nr.	5918760	5918780	5918710	5918712	5918715	5918718
Lengte	mm 50000	50000	50000	50000	50000	50000
Breedte	mm 80	80	80	80	80	80
Korrel	K 60	80	100	120	150	180
Prijs	€ 132,00	136,00	105,00	105,00	105,00	105,00

UNIVERSELE SCHUURBAND VOOR DE HOUTBEWERKING.

Troeven:

- Linnendrager; kwaliteit uit **aluminiumoxide**
- Algemeen houtwerk; het bewerken van randen en gelijke afname



Order nr.	715911006	715911008	715911010	715911012	715911015
Orig. nr.	5911006	5911008	5911010	5911012	5911015
Lengte	mm 915	915	915	915	915
Breedte	mm 100	100	100	100	100
Korrel	K 60	80	100	120	150
Verpakkingseenheid (VE)	10	10	10	10	10
Prijs/VE	€ 50,50	50,50	50,50	50,50	50,50

UNIVERSELE SCHUURBAND VOOR DE METAAL- EN HOUTBEWERKING.

Troeven:

- Linnendrager; kwaliteit uit **aluminiumoxide**
- Algemeen metaal en houtwerk; het bewerken van randen en gelijke afname
- Voor **MBSM101, BS1001220** of slijpmachines met gelijke maatvoering.

Tip: dienen per korrelsoort per 10 stuks aangekocht te worden



Order nr.	713726040	713726060	713726080	713726120
Orig. nr.	3726040	3726060	3726080	3726120
Lengte	mm 1220	1220	1220	1220
Breedte	mm 100	100	100	100
Korrel	K 40	60	80	120
Voor type	MBSM101-130	Metallkraft MBSM101-130	Metallkraft MBSM101-130	Metallkraft MBSM101-130
Verpakkingseenheid (VE)	1	1	1	1
Min. bestelhoeveelheid	10	10	10	10
Prijs/VE	€ 7,03	6,73	6,53	6,43

INDUSTRIËLE SCHUURBAND MET EEN STERKE ZIRKONIUM KORREL OP EEN LINNEN DRAGER.

Troeven:

- Linnen drager; kwaliteit uit **sterke zirkonium korrel** (Kleur blauw)
- Agressief en constant slijpend; zeer goede verspaning op de meeste staalsoorten
- Lange levensduur
- Voor **MBSM101, MBSM103, BS1001220** of gelijkaardige bandschuermachines



Order nr.	790700304	790700306	790700308	790700312
Orig. nr.	SBZ340	SBZ360	SBZ380	SBZ3120
Lengte	mm 1220	1220	1220	1220
Breedte	mm 100	100	100	100
Korrel	K 40	60	80	120
Verpakkingseenheid (VE)	1	1	1	1
Min. bestelhoeveelheid	10	10	10	10
Prijs/VE	€ 7,03	6,73	6,53	6,43

UNIVERSELE SCHUURBAND VOOR DE METAAL- EN HOUTBEWERKING.

Troeven:

- Linnendrager, kwaliteit uit **aluminiumoxide**
- Algemeen metaal en houtwerk; het bewerken van randen en gelijke afname
- Voor **KRBS101** of slijpmachines met gelijke maatvoering.

Tip: dienen per korrelsoort per 10 stuks aangekocht te worden



Order nr.	713722640 ^M	713722660 ^M	713722612 ^M
Orig. nr.	3722640	3722660	3722612
Lengte	mm 2000	2000	2000
Breedte	mm 100	100	100
Korrel	K 40	60	120
Verpakkingseenheid (VE)	1	1	1
Min. bestelhoeveelheid	10	10	10
Prijs/VE	€ 8,24	7,74	7,34

INDUSTRIËLE SCHUURBAND MET EEN STERKE ZIRKONIUM KORREL OP EEN LINNEN DRAGER.

Troeven:

- Linnen drager, kwaliteit uit **sterke zirkonium korrel** (kleur blauw)
- Agressief en constant slijpend, zeer goede verspaning op de meeste staalsoorten
- Lange levensduur
- Voor **KRBS101** of slijpmachines met gelijke maatvoering.



Order nr.	744591204 ^M	744591206 ^M	744591212 ^M
Orig. nr.	SBZ440	SBZ460	SBZ4120
Lengte	mm 2000	2000	2000
Breedte	mm 100	100	100
Korrel	K 40	60	120
Verpakkingseenheid (VE)	1	1	1
Min. bestelhoeveelheid	10	10	10
Prijs/VE	€ 11,50	9,35	8,24

UNIVERSELE SCHUURBAND VOOR DE HOUTBEWERKING.

Troeven:

- Linnendrager; kwaliteit uit **aluminiumoxide**
- Algemeen houtwerk; het bewerken van randen en gelijke afname
- Voor **Holskraft BTS200, Holzstar BTS250** of slijpmachines met gelijke maatvoering

Tip: dienen per korrelsoort per 10 stuks aangekocht te worden



Order nr.	715911206 ^M	715911208 ^M	715911210 ^M	715911212 ^M	715911218 ^M
Orig. nr.	5911206	5911208	5911210	5911212	5911218
Lengte	mm 1220	1220	1220	1220	1220
Breedte	mm 150	150	150	150	150
Korrel	K 60	80	100	120	180
Verpakkingseenheid (VE)	1	1	1	1	1
Min. bestelhoeveelheid	10	10	10	10	10
Prijs/VE	€ 6,08	6,08	6,08	6,08	6,08

UNIVERSELE SCHUURBAND VOOR DE METAAL- EN HOUTBEWERKING.

Troeven:

- Linnendrager; kwaliteit uit **aluminiumoxide**
- Algemeen metaal en houtwerk; het bewerken van randen en gelijke afname
- Voor **Optimum BSM150, Metallkraft MBSM150** of slijpmachines met gelijke maatvoering

Tip: dienen per korrelsoort per 10 stuks aangekocht te worden



Order nr.	713357672 ^M	713357674 ^M	713357676 ^M	713357678 ^M
Orig. nr.	3357672	3357674	3357676	3357678
Lengte	mm 2000	2000	2000	2000
Breedte	mm 150	150	150	150
Korrel	K 40	60	80	120
Verpakkingseenheid (VE)	1	1	1	1
Min. bestelhoeveelheid	10	10	10	10
Prijs/VE	€ 11,50	11,50	11,50	11,50

UNIVERSELE SCHUURBAND VOOR DE HOUTBEWERKING.

Troeven:

- Met **breedte 152 mm x lengte 2010 mm**
- Verschillende korrels mogelijk: 60 - 80 - 100 - 120 - 150 - 180 - 220
- Linnendrager
- Uit **aluminiumoxide**
- Uitstekende prijs-kwaliteitsverhouding

Geslacht voor:

- Algemeen houtwerk
- Het bewerken van randen en gelijke afname
- Voor **Holzstar KSO 790** of slijpmachines met gelijke maatvoering



Order nr.	Orig. nr.	Lengte mm	Breedte mm	Korrel K	Verpakkingseenheid (VE)	Min. bestelhoeveelheid	Prijs/VE €
715917560	5917560	2010	152	60	1	10	10,50
715917580	5917580	2010	152	80	1	10	10,50
715917510	5917510	2010	152	100	5		10,50
715917512	5917512	2010	152	120	5		10,50
715917515	5917515	2010	152	150	5		50,50
715917518	5917518	2010	152	180	1	10	10,50
715917522	5917522	2010	152	220	5		10,50



UNIVERSELE SCHUURBAND VOOR DE HOUTBEWERKING.

Troeven :

- Met **breedte 152 mm x lengte 2515 mm**
- Verschillende korrels mogelijk: 60 - 80 - 100 - 120 - 150 - 180 - 220
- Linnendrager
- Uit **aluminiumoxide**
- Uitstekende prijs-kwaliteitsverhouding

Geslacht voor :

- Algemeen houtwerk
- Het bewerken van randen en gelijke afname
- Voor **Holzstar KSO 850** of slijpmachines met gelijke maatvoering

Tip : dienen per korrelsoort per 10 stuks aangekocht te worden



Order nr.	Orig. nr.	Lengte mm	Breedte mm	Korrel K	Verpakkingseenheid (VE)	Min. bestelhoeveelheid	Prijs/VE €
715918560	5918560	2515	152	60	1	10	12,50
715918580	5918580	2515	152	80	1	10	12,50
715918510	5918510	2515	152	100	1	10	11,50
715918512	5918512	2515	152	120	1	10	11,50
715918515	5918515	2515	152	150	1	10	11,50
715918518	5918518	2515	152	180	1	10	11,50
715918522	5918522	2515	152	220	1	10	11,50



UNIVERSELE SCHUURBAND VOOR DE HOUTBEWERKING.

Troeven:

- Met **breedte 150 mm x lengte 2600 mm**
- Verschillende korrels mogelijk: 60 - 80 - 100 - 120 - 150 - 180 - 220
- Linnendrager
- Uit **aluminiumoxide**
- Uitstekende prijs-kwaliteitsverhouding

Geslacht voor:

- Algemeen houtwerk
- Het bewerken van randen en gelijke afname
- Voor **Holzstar KSO1500F** of slijpmachines met gelijke maatvoering

Tip: dienen per korrelsoort per 10 stuks aangekocht te worden



Order nr.	Orig. nr.	Lengte mm	Breedte mm	Korrel K	Verpakkingseenheid (VE)	Prijs/VE €
715359900	5372806	2600	150	60	5	49,50
715359901	5372808	2600	150	80	5	12,50
715359902	5372810	2600	150	100	5	43,50
715359903	5372812	2600	150	120	5	43,50
715359904	5372818	2600	150	180	5	43,50
715359905	5372822	2600	150	220	5	43,50



VELCRO BASISSCHIJVEN.

Troeven:

- Eenvoudig en snel wisselen van schuur schijven
- Tijds winst

Geschikt voor:

- Voor metaal als houtbewerkings machines

Wenst u nog vlugger te kunnen werken?

- Opteer dan voor de scheidingsplaat (BTS250), hiermee kunt u nog vlugger schuur schijven wisselen zonder deze te scheuren.



Order nr.	715911001	715912501	713357801
Orig. nr.	5911001	5912501	3357801
Diameter mm	150	250	300
Voor type	BTS150 DBS75 BTS51	BTS250	TS305 BTS200
Prijs €	6,53	14,50	26,50

VELCRO SCHUUR SCHIJF.

Troeven:

- Met Velcro bevestigingslaag voor een snelle en gemakkelijke schijfwissel
- Met **aluminiumoxide korrel**

Geschikt voor:

- Voor algemeen gebruik voor metaal en hout
- Voor bandschuur machines Optimum DBS75, Metallkraft BTS50/51, Quantum TS305, Holzkraft BTS200 en andere bandschuur machines die werken met een velcro schijf van diameter 150 of 300 mm

Minimum bestelhoeveelheid: 5 stuks



Order nr.	Orig. nr.	Korrel	Voor type	Verpakkingseenheid (VE)	Min. bestelhoeveelheid	Prijs/VE
		K				€
713357832	3357832	40	DBS75 BTS51	1	5	1,81
713357834	3357834	60	DBS75 BTS51	1	5	1,81
713357836	3357836	80	DBS75 BTS51	1	5	1,81
713357838	3357838	120	DBS75 BTS51	1	5	1,81
713357854	3357854	40	TS305	1	5	3,82
713357856	3357856	60	TS305	1	5	3,82
713357858	3357858	80	TS305	1	5	3,72
713357860	3357860	100	TS305	1	5	3,62
713357862	3357862	120	TS305	1	5	3,62
713357865	3357865	150	TS305	1	5	3,62



SCHUUR SCHIJVEN MET VELCRO ZIJDE OM EENVOUDIG EN SNEL TE WISSELEN.

Tip: Vergeet uw basis velcroschijf niet bij te bestellen om deze schuur schijven te kunnen gebruiken



INFO Bekijk het volledige en up-to-date aanbod

Surf naar www.vynckier.biz/slijpackcessoires

Order nr.	Diameter	Korrel	Verpakkingseenheid (VE)	Prijs/VE
		K		€
715911506	150	60	10	22,50
715911508	150	80	10	19,50
715911510	150	100	10	19,50
715911512	150	120	10	19,50
715911515	150	150	10	19,50
715912506	250	60	10	44,50
715912508	250	80	10	44,50
715912510	250	100	10	42,50
715912512	250	120	10	42,50
715912515	250	150	10	37,50

KOELMIDDEL CONCENTRAAT - 5l - een biostabiele emulsie met een uitstekend koel- en smeervermogen.



Order nr.	790030005
Orig. nr.	NEPTUNUS 5
Viscositeit bij 40°C	mm ² /s 70,7
Inhoud	l 5
Prijs	€ 55,50

SNIJOLIE voor verspanende bewerkingen op allerlei staalsoorten - 5l - deze olie kan aangewend worden voor de smering van moeilijke bewerkingen, zowel bij hoge als bij lage snelheden.



Order nr.	790030010
Orig. nr.	CUTEDGE 5
Inhoud	l 5
Prijs	€ 63,50

VERNEVELOLIE met een hoog prestatieniveau - 5l - op alle vernevelapparaten voor het boren, afsteken, tappen, zagen, automaat draaien



Order nr.	790030015
Orig. nr.	NEBULA 5
Viscositeit bij 40°C	mm ² /s 50
Inhoud	l 5
Densiteit bij 15°C	kg/m ³ 940
Prijs	€ 63,50

SNIJWAS voor non-ferro metalen zoals aluminium, koper of messing.



Order nr.	713601763
Orig. nr.	387601200
Inhoud	g 350
Prijs	€ 13,50

POLIERWAS IN ALGEMENE TOEPASSING - 2 X 120 G.

Bestaande uit:

- Grijsje slijpwas (schurende functie voor metalen)
- Witte polierwas (voorpolijsten)
- Polijstmolens
- Voor het verwijderen van krassen, roest, etc.



Order nr.	71421002
Orig. nr.	71421002
Gewicht	kg 0,26
Prijs	€ 19,50

PASTA VOOR VLOEIBOREN - 1 KG.

Troeven:

- Beschermt uw vloeiboren tegen slijtage
- Sterke kleefkracht
- Koelende pasta



Order nr.	713060090
Orig. nr.	3060090
Gewicht	kg 1,00
Afmetingen (l x b x h)	mm 125x102x102
Prijs	€ 50,50

KUTILUB ST is een halfvloeibare snijolie voor tapbewerkingen. Halfvloeibare olie, reukloos, men kan een opmerkelijke oppervlakteafwerking bekomen.



Order nr.	790030200
Orig. nr.	KUTILUB ST
Capaciteit	ml 500
Prijs	€ 12,50

THERMOPLEX is een EP (Extreme Pressure) ontwikkeld op basis van een lithium-complex zeep. Een universeel "long-life"-vet, voor langdurig gebruik in een breed temperatuursbereik, van -30 °C tot + 140 °C, met pieken tot 220 °C.



Order nr.	790030105
Orig. nr.	THERMOPLEX
Inhoud	g 400
Gewicht	kg 0,44
Afmetingen (l x b x h)	mm 400x100x100
Prijs	€ 7,34

TANDWIELOLIE - 5l - Helios 5 is een hoge druk tandwielolie met antisluitage eigenschappen voor de smering van tandwieloverbrengingen met carter.



Order nr.	790030020
Orig. nr.	HELIOS 5
Index viscositeit	150
Inhoud	l 5
Prijs	€ 50,50

MOTOROIL 650 15W40 is een S.H.P.D.-olie (Super High Performances Diesel) die samengesteld werd uit streng geselecteerde basisoliën en additieven, met hoge prestaties. **Alsook voor benzine.**



Order nr.	790030050
Orig. nr.	MOTOROIL 650 15W40
Viscositeit bij 40°C	mm ² /s 115
Viscositeit bij 100°C	mm ² /s 14,5
Index viscositeit	127
Inhoud	l 5
Densiteit bij 15°C	kg/m ³ 875
Prijs	€ 34,50

AIR OIL 1 is een olie voor **persluchtmering** van pneumatisch gereedschap.



Order nr.	790030085
Orig. nr.	AIROIL 1
Viscositeit bij 40°C	mm ² /s 29,4
Viscositeit bij 100°C	mm ² /s 5,4
Inhoud	l 1
Prijs	€ 9,75

LEIBAANOLIE - 5l - Glide 5 is een smeermiddel van hoge kwaliteit voor de smering van leibanen van werktuigmachines.



Order nr.	790030030
Orig. nr.	GLIDE 5
Index viscositeit	68
Prijs	€ 40,50

HYDRAULISCHE OLIE 5 liter. Hydro 32 of 46 5 is een hydraulische olie, met zink geabseerde anti-slijtage additieven, ontwikkeld voor hydraulische systemen waarvoor een HM klasse wordt voorgeschreven.



Order nr.	790030047	790030046
Orig. nr.	HYDRO 32 5	HYDRO 46 5
Index viscositeit	32	46
Inhoud	l 5	5
Prijs	€ 29,50	29,50

COMPRESS OIL 5 is een minerale olie speciaal ontworpen voor de smering van **zuigercompressoren** voor perslucht en vacuumpompen.



Order nr.	790030090
Orig. nr.	COMPRES OIL 5
Viscositeit bij 40°C	mm ² /s 102
Viscositeit bij 100°C	mm ² /s 10,9
Inhoud	l 5
Prijs	€ 32,50

ROLGEWALSTE BORENSET 19-DLG OF 25-DLG.

Troeven:

- Boren zijn **rolgewalst**, DIN338-R type N, kwaliteitstaal HSS
- Zwarte uitvoering, 118°, met een kruisaanslijping vanaf 2 mm
- Verpakt in een hoogwaardige kunststof doos.



DRMS25

Order nr.	742120019	742120025
Orig. nr.	DRMS19	DRMS25
Aantal stuks	19	25
Opgaand	mm per 0,5	per 0,5
Maten	mm 1-10	1-13
Prijs	€ 16,50	28,50

BORENSET 8-DELIG HSS AFGEDRAAIDE SCHACHT 13 MM.

Troeven:

- HSS rolgewalste uitvoering, snijhoek 30°
- Diameters 13, 14, 15, 16, 18, 20, 22, 25, cilindrische opname
- Verpakt in houten koffer



Order nr.	790034532
Orig. nr.	DRMS813
Aantal stuks	8
Gewicht	kg 2,50
Prijs	€ 42,50

GESLEPEN BORENSET 19-DLG OF 25-DLG.

Troeven:

- Boren zijn **volledig geslepen**, DIN338-G type N, kwaliteitstaal HSS
- blanke uitvoering, 118°, met een **kruisaanslijping** vanaf 2 mm
- Verpakt in een hoogwaardige kunststof doos.



DRGS19

Order nr.	742161900	742162500
Orig. nr.	DRGS19	DRGS25
Aantal stuks	19	25
Opgaand	mm per 0,5	per 0,5
Maten	mm 1-10	1-13
Prijs	€ 21,50	39,50

25-DELIGE GESLEPEN COBALT BORENSET.

Troeven:

- DIN338 in **HSS-Cobalt 5%**, met vierweg 135° kruisaanslijping
- Sterke kernconstructie optimaliseert de structurele vastheid van de boor en vermindert het risico op een breuk
- Verpakt in een hoogwaardige kunststof doos



Order nr.	713201010
Orig. nr.	DRCO25
Aantal stuks	25
Opgaand	mm 0,5
Maten boren	mm 1 - 13
Gewicht	kg 1,00
Prijs	€ 81,50

41-DELIGE GESLEPEN COBALT BORENSET.

Troeven:

- DIN338 in **HSS-Cobalt 5%**, met vierweg 135° kruisaanslijping
- Sterke kernconstructie optimaliseert de structurele vastheid van de boor en vermindert het risico op een breuk
- Verpakt in een hoogwaardige kunststof doos



Order nr.	713201021
Orig. nr.	DRCO41
Aantal stuks	41
Opgaand	mm 0,1
Maten boren	mm 6 - 10
Gewicht	kg 1,00
Prijs	€ 176,00

51-DELIGE GESLEPEN COBALT BORENSET.

Troeven:

- DIN338 in **HSS-Cobalt 5%**, met vierweg 135° kruisaanslijping
- Sterke kernconstructie optimaliseert de structurele vastheid van de boor en vermindert het risico op een breuk
- Verpakt in een hoogwaardige kunststof doos



Order nr.	713201020
Orig. nr.	DRCO51
Aantal stuks	51
Opgaand	mm 0,1
Maten boren	mm 1 - 6
Gewicht	kg 1,00
Prijs	€ 56,50

GESLEPEN BORENSET 170 DELIG VAN 1 TOT 10 MM.

Troeven:

- Boren zijn **volledig geslepen**, DIN338-G type N, kwaliteitstaal HSS, blanke uitvoering
- 135°, met een **kruisaanslijping** vanaf 2 mm
- Van 1 tot 8 mm opgaande per 0,5 mm per 10 stuks; van 8,5 tot 10 mm opgaande per 0,5 mm per 5 stuks
- Verpakt in een hoogwaardige metalen koffer



Order nr.	742161702
Orig. nr.	DRGS0170
Aantal stuks	170
Opgaand	mm 0,5
Maten	mm 1..10
Afmetingen (l x b x h)	mm 360x300x40
Gewicht	kg 5,00
Prijs	€ 124,00

9-DELIGE SET GESLEPEN BOREN MET KONISCHE SCHACHT.

Troeven:

- Mix van MK2 en MK3 **konische boren** volgens DIN345
- **In alu opbergkoffer met overzichtelijke inleg**



Order nr.	790013100
Orig. nr.	MKS239
Diameter	mm 14,5-16-18-20-22-24-26-28-30
Aansluiting	MK 2 / 3
Gewicht	kg 2,00
Prijs	€ 157,00

INDUSTRIËLE 7-DLG CENTERBORENSSET.

Troeven:

- HSS, DIN333 vorm A, 60°, metrisch, rechts
- Centerboren zijn **volledig geslepen**
- In een hoogwaardige kunststofdoos met inleg.



Order nr.	748240000
Orig. nr.	DRCDS1
Afmetingen (l x b x h)	mm 146x100x42
Gewicht	kg 0,35
Prijs	€ 21,50

6-DELIGE SET HSS M2 VERZINKBOREN TIN GEOCOAT.

Troeven:

- Coating **TiN = Titanium Nitride**. HSS M2 kwalitatievere HSS soort, geslepen snijvlakken
- DIN335C, 90°, cilindrische schacht
- Verpakt in een hoogwaardige kunststof doos



Order nr.	713051026
Orig. nr.	MTMS6
Aantal stuks	6
Diameter	mm 6,3 - 8,3 - 10,4 - 12,4 - 16,5 - 20,5
Gewicht	kg 1,00
Prijs	€ 39,50

3-DELIGE SET TRAPBOREN HSS MET TIN COATING.

Troeven:

- Kwaliteitstaal HSS, met **titaniumnitride coating**, rechte uitvoering en cilindrische schacht
- Van 4-12, 6-20 en 6-30 mm, verpakt in een houten kist



Order nr.	790013155
Orig. nr.	MTMS3 BASIC
Aantal stuks	3
Diameter min.-max.	mm 4-12 - 6-20 - 6-30
Stappen	mm 2
Gewicht	kg 1,00
Prijs	€ 32,50

3-DELIGE SET TRAPBOREN HSS MET TIN COATING.

Troeven:

- Kwaliteitstaal HSS, met **titaniumnitride coating**, rechte uitvoering en cilindrische schacht
- Van 4-12, 4-20 en 6-30 mm, verpakt in een hoogwaardige kunststof doos



Order nr.	713051063
Orig. nr.	MTMS3
Aantal stuks	3
Diameter min.-max.	mm 4-12 - 4-20 - 6-30
Gewicht	kg 1,00
Prijs	€ 40,50

SET CENTREERBOREN 12-DELIG HSS 60° DIN333-A.

Troeven:

- HSS, DIN333 vorm A, 60°, metrisch
- Geslepen, rechts, in een houten koffer



Order nr.	790013594
Orig. nr.	DRCDS12
Aantal stuks	12
Inhoud	1x3.15 - 2x5 (2) - 2.5x6.3 (2) - 3.15x8 (3) - 4x10 (2) - 5x12.5
Lengte	mm 50
Gewicht	kg 0,50
Prijs	€ 25,50

CONISCHE PLATBORENSSET 3-DLG.

Troeven:

- 3-delig: 3 - 14 mm / 8 - 20 mm / 16 - 30,5 mm
- Met scherpe boorpunt, voorboren niet nodig
- Conisch oplopend snijden en radiaal reliëf omtrek voor het afschillen
- Braamvrij boren van platen
- Verpakt in een hoogwaardige kunststofcassette



Order nr.	713201055
Orig. nr.	DRSDC
Aantal stuks	3
Diameter min.-max.	mm 3-14 / 8-20 / 16-30.5
Gewicht	kg 1,00
Prijs	€ 59,50

5-DELIGE SET TRAPBOREN HSS MET TIN COATING.

Troeven:

- Kwaliteitstaal HSS, met titaniumnitride coating, rechte uitvoering en cilindrische schacht
- Van ø 4-12, 4-20, 5-28, 4-30, 4-39 mm, verpakt in een houten kist



Order nr.	790013160
Orig. nr.	MTMS5 BASIC
Aantal stuks	5
Diameter min.-max.	mm 4-12 - 4-20 - 5-28 - 4-30 - 4-39
Stappen	mm 2
Gewicht	kg 1,00
Prijs	€ 60,50

3-DELIGE SET INDUSTRIËLE SPIRAAL TRAPBOREN MET TiAlN COATING.

Troeven:

- HSS, coating **TiAlN, CBN geslepen** uit een vaste geharde vorm
- Spiraal trapboren hebben een veel betere spanenevacuatie
- Met 2 snijkanten, kruis geslepen en met kantenbreker
- Door de speciale schacht wordt het slippen in de boorkop voorkomen
- Verpakt in een hoogwaardige kunststof doos



Order nr.	790025150
Orig. nr.	MTMS4
Aantal stuks	3
Diameter min.-max.	mm 4-12 - 4-20 - 6-30
Gewicht	kg 1,00
Prijs	€ 103,00

SET KERNBOREN HSS 6-DLG + PIN.

Troeven:

- Weldon aansluiting 19.05 mm, multicut geometrisch geslepen
- Hoog kwaliteitstaal, snijdiepte 25mm
- 6 kernboren **12-14-16-18-20-22mm** en 1 pilotpin
- In een hoogwaardige kunststof doos



Order nr.		790302500
Orig. nr.		HQS625
Afmetingen (l x b x h)	mm	200x110x35
Gewicht	kg	1,20
Prijs	€	116,00

13-DELIGE SET KERNBOREN MET WELDON VAN 12 TOT 20 MM MET KERNBORHOUDER, SLEUTEL EN 2 PILOOTPINNEN. SNIJDIEPTE 50 MM.

Troeven:

- 3 keer vlugger boren dan met gewone boren
- Voorkom voorboren
- Werken aan hogere snijnsnelheden
- Meerdere afmetingen onmiddellijk bij de hand

Geschikt voor:

- Alle magneetboormachines met Morse Konus opname (rekening houdend met diepte)
- Tafel en kolomboormachines, boorfreesmachines
- Servicewagens, installateur, etc.

Standaard geleverd met:

- In hoogwaardige, stevige kunststoffen koffer met inleg schuimrubber voor bescherming met inleg
- 9 kernboren en 2 pilotpinnen
- 1 kernborhouder met sleutel

Tip: Het gebruik van snijvloeistof is onmisbaar, U zoekt gewoonweg de Morse konus opname van uw boor(frees)machine op en u kunt deze uitzonderlijke technologie bij u toepassen.

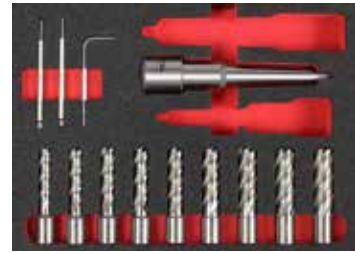

Order nr.	790302641	790302643	790302645
Orig. nr.	KBS132	KBS133	KBS134
Aansluiting	MK 2	3	4
Diameter	mm 12-13-14-15-16-17-18-19-20	12-13-14-15-16-17-18-19-20	12-13-14-15-16-17-18-19-20
Snijdiepte	mm 50	50	50
Aantal pilotpinnen	st 2	2	2
Type pilotpin	CPL50	CPL50	CPL50
Gewicht	kg 3,00	3,00	5,00
Prijs	€ 275,00	301,00	308,00

23-DELIGE SET KERNBOREN VAN 12 TOT 30 MM EN 4 PILOOTPINNEN MET SNIJDIEPTES 25 OF 50MM.

Troeven:

- 3 keer vlugger boren dan met gewone boren
- Voorkom voorboren
- Werken aan hogere snijnsnelheden
- Meerdere afmetingen onmiddellijk bij de hand

Geschikt voor:

- Alle magneetboormachines met weldon opname (rekening houdend met diepte)
- Servicewagens, installateur, etc.

Standaard geleverd met:

- In hoogwaardige, stevige kunststoffen koffer met inleg schuimrubber voor bescherming met inleg
- 19 kernboren en 4 pilotpinnen

Tip: Het gebruik van snijvloeistof is onmisbaar, want het werkelijk boren wordt aan een veel hogere voeding gedaan, omdat de kernbor over meer tanden beschikt en zo veel minder vlug slijtage vertoont.

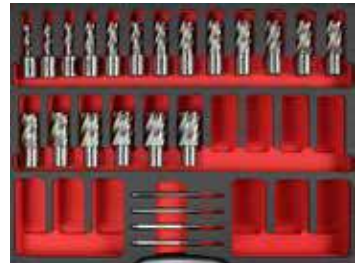

Order nr.	790302502	790305002
Orig. nr.	HQS2523	HQS5023
Diameter	mm 12-13-14-15-16-17-18-19-20-21-22-23-24-25-26-27-28-29-30	12-13-14-15-16-17-18-19-20-21-22-23-24-25-26-27-28-29-30
Omschrijving	Weldon 19	Weldon 19
Snijdiepte	mm 25	50
Gewicht	kg 6,00	6,00
Prijs	€ 499,00	585,00

33-DELIGE SET HQ METALWORKS KERNBOREN VAN 12 TOT 40 MM EN 4 PILOOTPINNEN MET SNIJDIEPTES 25 OF 50 MM.

Troeven:

- 3 keer vlugger boren dan met gewone boren
- Voorkom voorboren
- Werken aan hogere snijnsnelheden
- Meerdere afmetingen onmiddellijk bij de hand

Geschikt voor:

- Alle magneetboormachines met weldon opname (rekening houdend met diepte)
- Servicewagens, installateur, etc.

Standaard geleverd met:

- In hoogwaardige, stevige kunststoffen koffer met inleg schuimrubber voor bescherming met inleg.
- 29 kernboren en 4 pilotpinnen

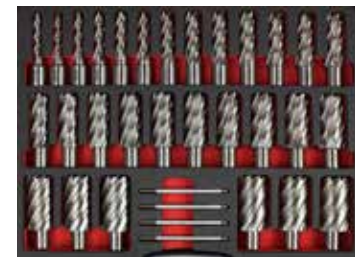

Order nr.	790302504	790305004
Orig. nr.	HQS2533	HQS5033
Diameter	mm 12-13-14-15-16-17-18-19-20-21-22-23-24-25-26-27-28-29-30-31-32-33-34-35-36-37-38-39-40	12-13-14-15-16-17-18-19-20-21-22-23-24-25-26-27-28-29-30-31-32-33-34-35-36-37-38-39-40
Omschrijving	Weldon 19	Weldon 19
Snijdiepte	mm 25	50
Gewicht	kg 8,00	8,00
Prijs	€ 819,00	1.019,00

BASISSET OPTIMUM VLOEIBOREN.

Standaard geleverd met:

- Haaksleutel
- Steeksleutel
- 4 spantangen Ø 6/ Ø 8/ Ø 10/ Ø 12 mm ER32
- Boorhouderstift MK3 - B16
- Boorhouderstift MK2 - B16
- Koffer
- Gereedschapshouder met koeling ER32



INFO Bekijk het volledige en up-to-date aanbod

Surf naar www.vynckier.biz/boren-metaalbewerking

Order nr.	713060004		
Orig. nr.	3060004		
Gewicht	kg	3,40	
Prijs	€	250,00	

SET VLOEIBOREN MET KRAAG EN DRAADTAP FORM.

Tapgaten zonder speling? Te weinig materiaal om uw moer vast te kunnen maken op een buis? Het kan met vloeiboren.

Geen speling en niet meer meedraaien van moeren. Met een van volgende sets, hebt u een vloeiboer en een draadtap, type FORM, volgens de gewenste metrische draad..

FORM is het vloeiboren en het generen van een kraag. Een kraag kan nodig zijn als u werkt met dunwandige buizen en er te weinig materiaal voor handen is om voldoende draad te genereren.



Order nr.	Orig. nr.	Metriek	Maximum aanbevolen materiaalsterkte	Prijs
		M	mm	€
713060024	SFORMSM4	4	1.5	85,50
713060025	SFORMSM5	5	2.0	88,50
713060026	SFORMSM6	6	2.0	96,50
713060028	SFORMSM8	8	2.5	114,00
713060030	SFORMSM10	10	2.5	135,00
713060032	SFORMSM12	12	3.0	158,00

INFO

SET VLOEIBOREN ZONDER KRAAG EN TAP TYPE CUT.

Tapgaten zonder speling? Het kan met vloeiboren.

Geen speling en niet meer meedraaien van moeren. Met een van volgende sets, hebt u een vloeiboer en een draadtap, type CUT, volgens de gewenste metrische draad..

CUT is het vloeiboren zonder een kraag. Een kraag kan nodig zijn als u werkt met dunwandige buizen en er te weinig materiaal voor handen is om voldoende draad te genereren, dan opteert u voor het type FORM, zie ordernr. 713060024 tot en met 713060032.



Order nr.	Orig. nr.	Metriek	Maximum aanbevolen materiaalsterkte	Prijs
		M	mm	€
713060044	SCUTSM4	4	2.0	101,00
713060045	SCUTSM5	5	3.0	123,00
713060046	SCUTSM6	6	3.0	136,00
713060048	SCUTSM8	8	4.0	155,00
713060050	SCUTSM10	10	4.0	175,00
713060052	SCUTSM12	12	4.5	198,00

INFO

7-DELIGE SET VAN HSS M2 DOORLOPENDE MACHINETAPPEN.

Troeven:

- Metrische schroefdraad.
- Kwaliteit HSS-G hardheid HV 750
- DIN 371B en vanaf M12 DIN 376B
- Vorm B voor doorlopende gaten 5 gangen
- Tophoek 60°
- Smering vereist voor optimale prestaties
- Verpakt in een hoogwaardige kunststof doos.

Geslacht voor:

- algemeen tapwerk in staal
- tapapparaten, tapkoppen, pneumatische taparmen



Order nr.	713051057
Orig. nr.	MTMS7
Aantal stuks	7
Maten	M3 - M4 - M5 - M6 - M8 - M10 - M12
Type tap	Machinetap
Prijs	€ 46,50

8-DELIG DRAADSNIKKUSSENSET.

Troeven:

- In HSS
- 7 draadsnijkkussens van M3 tot en met M12
- 1 draadsnijkkussenhouder ø 25x9
- In handige opbergkoffer



Order nr.	713051050
Maat	M3 - M12
Buitendiameter	mm 25,4
Dikte	mm 9
Gewicht	kg 0,20
Prijs	€ 34,50

BOOR-TAPPENSET M3 - M12 - 15-DELIG.

Troeven:

- 7 Metrische tappen voor doorlopende gaten M3 / M4 / M5 / M6 / M8 / M10 / M12
- 7 Corresponderende boren DIN338 per tapmaat ø 2.5 / ø 3.3 / ø 4.2 / ø 5.0 / ø 6.8 / ø 8.5 / ø 10.2 mm
- Tapkruk DIN1814 Grootte 1 1/2
- Degelijke kunststof koffer



Order nr.	713202015
Orig. nr.	CBTS15
Aantal stuks	15
Prijs	€ 54,50

21-DELIGE SET VAN HSS-G HANDTAPPEN DIN352.

Troeven:

- Metrisch gaande van M3 - M4 - M5 - M6 - M8 - M10 - M12,
- Volgens DIN352.
- Kwaliteit HSS-G
- Elke handtap bestaat uit een set van 3 tappen.
- Verpakt in een stevige kunststof koffer.



Order nr.	742140401
Orig. nr.	SKC21ETM
Aantal stuks	21
Maten	M3 - M4 - M5 - M6 - M8 - M10 - M12
Type tap	Handtap
Prijs	€ 91,50

30-DELIGE TAPPEN- EN KUSSENSET.

Troeven:

- Cap. M3 tot M12 Metrisch
- Kwaliteit: HSS-G (geslepen)
- Europese kwaliteit

Bestaat uit:

- 21 Handtappen DIN352 (set van 3 stuks) M3 - M4 - M5 - M6 - M8 - M10 - M12
- 1 verstelbare tappenhouder 1 1/2
- 7 Corresponderende snijkussens
- 1 vaste ronde snijkussen houder ø 25x9 mm
- Verpakt in een metalen koffer.

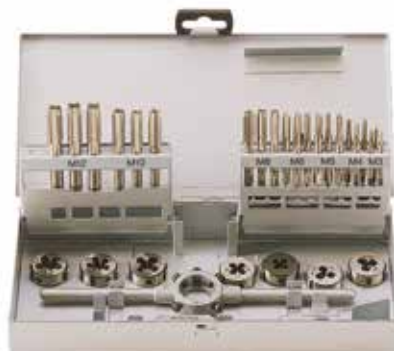

Order nr.	742140501
Orig. nr.	SKC30ETM
Aantal stuks	30
Maten	3 - 4 - 5 - 6 - 8 - 10 - 12
Type tap	Handtap
Prijs	€ 150,00

40-DELIGE KUSSEN- EN TAPPENDOOS.

- Troeven:**
- Metrisch
 - Kwaliteit: Tungsten staal

- Bestaat uit:**
- 17 handtappen: M3X0,5 - M3X0,6 - M4X0,7 - M4X0,75 - M5X0,8 - M5X0,9 - M6X1,0 - M6X0,75 - M7X0,75 - M7X1,0 - M8X1,0 - M8X1,25 - M10X1,25 - M10X1,50 - M12X1,5 - M12X1,75 - 1/8"NPT
 - 1 verstelbare tappenhouder M3-M12
 - 1 taphouder kort met T hendel
 - 17 bijhorende snijkussens
 - 1 vaste ronde snijkussen houder ø 25,4
 - 1 schroevendraaier en 1 draadsnijkaliber
 - Met degelijke inleg en in kunststof koffer



Order nr.	748104040
Orig. nr.	SKC40ETM
Aantal stuks	40
Type tap	Handtap
Prijs	€ 55,50

110-DELIGE KUSSEN- EN TAPPENDOOS, METRISCH M2 TOT M18.

- Troeven:**
- Cap. M2 tot M18
 - Metrische maten
 - Kwaliteit: Tungsten staal

- Bestaat uit:**
- 70 handtappen (set van 2 stuks)
 - 1 verstelbare tappenhouder M6-M20
 - 1 verstelbare tappenhouder M3-M12
 - 1 taphouder kort met T hendel
 - 35 corresponderende snijkussens
 - 1 vaste ronde snijkussen houder ø 25,4
 - 1 vaste ronde snijkussen houder ø 38,1
 - Met degelijke inleg en in stevige metalen doos.



Order nr.	748401100
Orig. nr.	SKC110ETM
Aantal stuks	110
Type tap	Handtap
Gewicht	kg 8,00
Prijs	€ 146,00

110-DELIGE KUSSEN- EN TAPPENDOOS, UNC-UNF-UNS-NPT.

- Troeven:**
- UNC, UNF, UNS, NPT, Metriek
 - Kwaliteit: Tungsten staal

- Bestaat uit:**
- 70 handtappen (set van 2 stuks)
 - 1 verstelbare tappenhouder 1/16" - 1/2"
 - 1 verstelbare tappenhouder 1/4" - 3/4"
 - 1 taphouder kort met T hendel
 - 35 corresponderende snijkussens
 - 1 vaste ronde snijkussen houder 1"
 - 1 vaste ronde snijkussen houder 1 1/2"
 - Met degelijke inleg en in stevige metalen doos



Order nr.	748401200
Orig. nr.	SKC110ETS
Aantal stuks	110
Type tap	Handtap
Gewicht	kg 8,00
Prijs	€ 146,00

SET DRAADEINDUITHALERS "OUT-YOU-COME" N°1-N°6, VOOR HET VERWIJDEREN VAN BOUTEN EN SCHROEVEN.

- Kenmerken:**
- Linkse draad
 - Spiraalvormig en fijne spoed
 - Nummers 1 tot 6, met een bereik van M3 tot M24
 - Hoog carbon staal



Order nr.	748529000
Orig. nr.	DEU16
Gewicht	kg 0,15
Prijs	€ 10,50

INFO Bekijk het volledige en up-to-date aanbod

Surf naar www.vynckier.biz/tappen-en-kussens-metaalbewerking

SCHROEFDRAAD HERSTELSET - METRISCH - M5 TOT M12.

- Troeven:**
- Set speciaal voor het herstellen van schroefdraad
- Werkning:**
- Eerst wordt de kapotte draad uitgeboord, waarna een nieuwe draad wordt getrokken en een spoel wordt geplaatst

Tip: Andere sets op aanvraag M, BSW, BSF, UNC, UNF



Order nr.	713202010
Orig. nr.	SDH-M5-M12
Tapmaten	Me- triek 5x0,8 - 6x1,0 - 8x1,25 - 10x1,5 - 12x1,75
Geschikt voor boor	mm 5,2 - 6,3 - 8,3 - 10,4 - 12,4
Inbrengsleutel	nr. 8 - 9 - 11 - 13 - 15
Breekgereedschap	nr. 8 - 9 - 11 - 13 - 15
Aantal stuks draad-coils	25 (M5) - 25 (M6) - 25 (M8) - 25 (M10) - 10 (M12)
Gewicht	kg 2,00
Prijs	€ 112,00

HSS-G MACHINETAP VOOR DOORLOPENDE GATEN.

Troeven:

- Metrische schroefdraad.
- Kwaliteit HSS-G hardheid HV 750
- DIN 371B en vanaf M12 DIN 376B
- Vorm B voor doorlopende gaten 5 gangen
- Tophoek 60°
- Smering vereist voor optimale prestaties

Geschikt voor:

- Staalsoorten < 700N/mm²

Verpakt per stuk.

Andere maten op aanvraag tot M68x6



Order nr.	Orig. nr.	Metriek		Snijlengte	Totale lengte	Diameter		Vierkant	Prijs
		M	mm			mm	mm		
747143050	MTBM03050	3X0,5	11	56	3,5	2,7	7,54		
747144070	MTBM04070	4X0,7	13	63	4,5	3,4	7,54		
747145080	MTBM05080	5X0,8	16	70	6	4,9	7,34		
747146100	MTBM06100	6X1,0	19	80	6	4,9	7,94		
747148125	MTBM08125	8x1.25	22	90	8	6,2	8,94		
747141015	MTBM10150	10X1,50	24	100	10	8	10,50		
747141217	MTBM12175	12X1,75	29	110	9	7	13,50		
747141420	MTBM14200	14X2,00	30	110	11	9	20,50		
747141620	MTBM16200	16X2,00	32	110	12	9	23,50		
747141825	MTBM18250	18X2,50	34	125	14	11	28,50		
747142025	MTBM20250	20x2.5	34	140	16	12	36,50		
747142225	MTBM22250	22x2.5	34	140	18	14,5	39,50		
747142430	MTBM24300	24x3.0	38	160	18	14,5	44,50		

MACHINETAP HSSCO MET TIN COATING VOOR DOORLOPENDE GATEN.

Troeven:

- Metrische schroefdraad
- Kwaliteit HSS-Co
- Met **TiN coating**
- DIN371 en vanaf M12 DIN376
- Voor **doorlopende gaten**, vorm B, aansnijding 5 gangen
- Tophoek 60°

Geschikt voor:

- Staalsoorten < 1000 N/mm²
- Zacht gietijzer
- Zachte aluminium (lange spanen)

Tip: smering vereist voor optimale prestaties



Order nr.	Orig. nr.	Metriek		Spoed	Snijlengte	Totale lengte	Diameter		Vierkant	Prijs
		M	mm				mm	mm		
790001247	TD371M3TI	3	0.5	11	56	3,5	2,7	14,50		
790001248	TD371M4TI	4	0.70	13	63	4,5	3,4	14,50		
790001249	TD371M5TI	5	0.80	16	70	6,0	4,3	14,50		
790001250	TD371M6TI	6	1.00	19	80	6,0	4,9	14,50		
790001251	TD371M8TI	8	1.25	22	90	8,0	6,2	17,50		
790001252	TD371M10TI	10	1.50	24	100	10,0	8,0	20,50		
790001253	TD376M12TI	12	1.75	29	110	9,0	7,0	24,50		
790001254	TD376M14TI	14	2.00	30	110	11,0	9,0	30,50		
790001255	TD376M16TI	16	2.00	32	110	12,0	9,0	33,50		
790001256	TD376M18TI	18	2.50	34	125	14,00	11,00	46,50		
790001257	TD376M20TI	20	2.50	34	140	16,0	12,0	59,50		
790001258	TD376M22TI	22	2.50	34	140	18	14,5	67,50		
790001259	TD376M24TI	24	3.00	38	160	18,0	14,5	75,50		

MACHINETAP HSS VOOR BLINDE GATEN.

Troeven:

- Metrische schroefdraad
- Kwaliteit HSS
- DIN371 en vanaf M12 DIN376
- Voor **blinde gaten**, aansnijding 2 gangen
- Tophoek 60°, spiraalhoek 35°

Geschikt voor:

- Staalsoorten < 800 N/mm²
- Zacht gietijzer

Tip: smering vereist voor optimale prestaties



Order nr.	Orig. nr.	Metriek		Spoed	Snijlengte	Totale lengte	Diameter		Vierkant	Prijs
		M	mm				mm	mm		
790001234	TB371M3	3	0.5	11	56	3,5	2,7	10,50		
790001235	TB371M4	4	0.7	13	63	4,5	3,4	10,50		
790001236	TB371M5	5	0.8	16	70	6	4,3	10,50		
790001237	TB371M6	6	1	19	80	6	4,9	10,50		
790001238	TB371M8	8	1.25	22	90	8	6,2	12,50		
790001239	TB371M10	10	1.5	24	100	10	8	14,50		
790001240	TB376M12	12	1.75	29	110	9	7	17,50		
790001241	TB376M14	14	2	30	110	11	9	25,50		
790001242	TB376M16	16	2	32	110	12	9	27,50		
790001243	TB376M18	18	2.5	34	125	14	11	37,50		
790001244	TB376M20	20	2.5	34	140	16	12	46,50		
790001245	TB376M22	22	2.5	34	140	18	14,5	49,50		
790001246	TB376M24	24	3	38	160	18	14,5	55,50		

MACHINETAP HSS-CO MET TIN COATING VOOR BLINDE GATEN.

Troeven:

- Metrische schroefdraad
- Kwaliteit HSS-Co
- DIN371 en vanaf M12 DIN376
- Voor **blinde gaten**, aansnijding 2 gangen
- Tophoek 60°, spiraalhoek 35°

Geschikt voor:

- Staalsoorten
- Zacht gietijzer
- Zachte aluminium (lange spanen)

Tip: smering vereist voor optimale prestaties



Order nr.	Orig. nr.	Metriek		Spoed	Snijlengte	Totale lengte	Diameter		Vierkant	Prijs
		M	mm				mm	mm		
790001260	TB371M3TI	3	0.50	11	56	3,5	2,7	16,50		
790001261	TB371M4TI	4	0.70	13	63	4,5	3,4	16,50		
790001262	TB371M5TI	5	0.80	16	70	6,0	4,3	17,50		
790001263	TB371M6TI	6	1.00	19	80	6,0	4,9	17,50		
790001264	TB371M8TI	8	1.25	22	90	8,0	6,2	21,50		
790001265	TB371M10TI	10	1.50	24	100	10,0	8,0	23,50		
790001266	TB376M12TI	12	1.75	29	110	9,0	7,0	27,50		
790001267	TB376M14TI	14	2.00	30	110	11,0	9,0	34,50		
790001268	TB376M16TI	16	2.00	32	110	12,0	9,0	38,50		
790001269	TB376M18TI	18	2.50	34	125	14,0	11,0	53,50		
790001270	TB376M20TI	20	2.50	34	140	16,0	12,0	68,50		
790001271	TB376M22TI	22	2.50	34	140	18,0	14,5	77,50		
790001272	TB376M24TI	24	3.00	38	160	18,0	14,5	80,50		

MACHINETAP HSS-CO BLAUWRING SPECIAAL RVS.

Troeven:

- Metrische schroefdraad
- Kwaliteit HSS-Co
- In **genitreeerde uitvoering speciaal voor RVS**
- DIN371 en vanaf M12 DIN376
- Voor **doorlopende gaten**, vorm B, aansnijding 5 gangen
- Tophoek 60°

Geschikt voor:

- Staalsoorten < 600 N/mm²
- RVS

Tip: smering vereist voor optimale prestaties



Order nr.	Orig. nr.	Metriek		Spoed		Snijlengte		Totale lengte		Diameter	Vierkant	Prijs
		M	mm	mm	mm	mm	mm	mm	mm			
790001273	TD371M3VAP	3	0.50	11	56	3.5	2.7	25,50				
790001274	TD371M4VAP	4	0.70	13	63	4.5	3.4	25,50				
790001275	TD371M5VAP	5	0.80	16	70	6.0	4.3	26,50				
790001276	TD371M6VAP	6	1.00	19	80	6.0	4.9	27,50				
790001277	TD371M8VAP	8	1.25	22	90	8.0	6.2	31,50				
790001278	TD371M10VAP	10	1.50	24	100	10.0	8.0	36,50				
790001279	TD376M12VAP	12	1.75	29	110	9.0	7.0	47,50				
790001280	TD376M14VAP	14	2.00	30	110	11.0	9.0	60,50				
790001281	TD376M16VAP	16	2.00	32	110	12.0	9.0	67,50				
790001282	TD376M18VAP	18	2.50	34	125	14.0	11.0	99,50				
790001283	TD376M20VAP	20	2.50	34	140	16.0	12.0	106,00				
790001284	TD376M22VAP	22	2.50	34	140	18.0	14.5	135,00				
790001285	TD376M24VAP	24	3.00	38	160	18.0	14.5	143,00				

MACHINETAP DOORLOPEND GEELRING VOOR ALUMINIUM.

Troeven:

- Metrische schroefdraad
- Kwaliteit HSS-Co
- DIN371 en vanaf M12 DIN376
- Voor **doorlopende gaten**, vorm B, aansnijding 5 gangen
- Tophoek 60°

Geschikt voor:

- Staalsoorten < 1000 N/mm²
- Zacht gietijzer
- Alu zacht (langspanig) & Alu Hard (kortspanig)
- Koper

Tip: smering vereist voor optimale prestaties



Order nr.	Orig. nr.	Metriek		Spoed		Snijlengte		Totale lengte		Diameter	Vierkant	Prijs
		M	mm	mm	mm	mm	mm	mm	mm			
790001304	TD371M3ALU	3	0.50	11	56	3.5	2.7	19,50				
790001305	TD371M4ALU	4	0.70	13	63	4.5	3.4	19,50				
790001306	TD371M5ALU	5	0.80	16	70	6.0	4.3	21,50				
790001307	TD371M6ALU	6	1.00	19	80	6.0	4.9	21,50				
790001308	TD371M8ALU	8	1.25	22	90	8.0	6.2	24,50				
790001309	TD371M10ALU	10	1.50	24	100	10.0	8.0	28,50				
790001310	TD376M12ALU	12	1.75	29	110	9.0	7.0	36,50				
790001311	TD376M14ALU	14	2.00	30	110	11.0	9.0	52,50				
790001312	TD376M16ALU	16	2.00	32	110	12.0	9.0	59,50				
790001313	TD376M18ALU	18	2.50	34	125	14.0	11.0	83,50				
790001314	TD376M20ALU	20	2.50	34	140	16.0	12.0	88,50				
790001315	TD376M22ALU	22	2.50	34	140	18.0	14.5	118,00				
790001316	TD376M24ALU	24	3.00	38	160	18.0	14.5	124,00				
790001317	TD376M27ALU	27	3.00	38	160	20.0	16.0	172,00				
790001318	TD376M30ALU	30	3.50	45	180	22.0	18.0	203,00				

MACHINETAP HSS-CO BLAUWRING RVS VOOR BLINDE GATEN.

Troeven:

- Metrische schroefdraad
- In **genitreeerde uitvoering speciaal voor RVS**
- Kwaliteit HSS-Co
- DIN371 en vanaf M12 DIN376
- Voor **blinde gaten**, aansnijding 2 gangen
- Tophoek 60°, spiraalhoek 35°

Geschikt voor:

- Staalsoorten < 600 N/mm²
- RVS

Tip: smering vereist voor optimale prestaties



Order nr.	Orig. nr.	Metriek		Spoed		Snijlengte		Totale lengte		Diameter	Vierkant	Prijs
		M	mm	mm	mm	mm	mm	mm	mm			
790001286	TB371M3VAP	3	0.50	11	56	3.5	2.7	27,50				
790001287	TB371M4VAP	4	0.70	13	63	4.5	3.4	27,50				
790001288	TB371M5VAP	5	0.80	16	70	6.0	4.3	28,50				
790001289	TB371M6VAP	6	1.00	19	80	6.0	4.9	29,50				
790001290	TB371M8VAP	8	1.25	22	90	8.0	6.2	34,50				
790001291	TB371M10VAP	10	1.50	24	100	10.0	8.0	40,50				
790001292	TB376M12VAP	12	1.75	29	110	9.0	7.0	53,50				
790001293	TB376M14VAP	14	2.00	30	110	11.0	9.0	66,50				
790001294	TB376M16VAP	16	2.00	32	110	12.0	9.0	72,50				
790001295	TB376M18VAP	18	2.50	34	125	14.0	11.0	106,00				
790001296	TB376M20VAP	20	2.50	34	140	16.0	12.0	109,00				
790001297	TB376M22VAP	22	2.50	34	140	18.0	14.5	139,00				
790001298	TB376M24VAP	24	3.00	38	160	18.0	14.5	146,00				

MACHINETAP BLINDE GEELRING VOOR ALUMINIUM.

Troeven:

- Metrische schroefdraad
- Kwaliteit HSS-Co
- DIN371 en vanaf M12 DIN376
- Voor **blinde gaten**, aansnijding 2 gangen
- Tophoek 60°, spiraalhoek 35°

Geschikt voor:

- Staalsoorten < 1000 N/mm²
- Zacht gietijzer
- Alu zacht (langspanig) & Alu Hard (kortspanig)
- Koper

Tip: smering vereist voor optimale prestaties



Order nr.	Orig. nr.	Metriek		Spoed		Snijlengte		Totale lengte		Diameter	Vierkant	Prijs
		M	mm	mm	mm	mm	mm	mm	mm			
790001324	TB371M3ALU	3	0.50	11	56	3.5	2.7	21,50				
790001325	TB371M4ALU	4	0.70	13	63	4.5	3.4	21,50				
790001326	TB371M5ALU	5	0.80	16	70	6.0	4.3	22,50				
790001327	TB371M6ALU	6	1.00	19	80	6.0	4.9	22,50				
790001328	TB371M8ALU	8	1.25	22	90	8.0	6.2	26,50				
790001329	TB371M10ALU	10	1.50	24	100	10.0	8.0	30,50				
790001330	TB376M12ALU	12	1.75	29	110	9.0	7.0	40,50				
790001331	TB376M14ALU	14	2.00	30	110	11.0	9.0	57,50				
790001332	TB376M16ALU	16	2.00	32	110	12.0	9.0	63,50				
790001333	TB376M18ALU	18	2.50	34	125	14.0	11.0	91,50				
790001334	TB376M20ALU	20	2.50	34	140	16.0	12.0	94,50				
790001335	TB376M22ALU	22	2.50	34	140	18.0	14.5	122,00				
790001336	TB376M24ALU	24	3.00	38	160	20.0	16.0	128,00				
790001337	TB376M27ALU	27	3.00	38	160	20.0	16.0	177,00				
790001338	TB376M30ALU	30	3.50	45	180	22.0	18.0	213,00				

SPIEBAANFREZEN 2 LIPPEN.

Troeven:

- Industriële spiebaanfrezen
- HSSCo8%
- DIN327D
- Weldon schacht
- Aanvalhoek 30°

Te gebruiken bij:

- Staalsoorten < 1000 N/mm², zachte RVS, gietijzer, messing, brons

Verpakt per stuk.



Spiebaanfrezen 2 lippen - SF2L

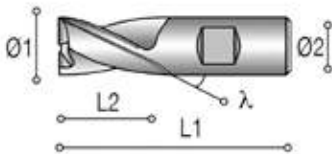

Spiebaanfrezen 2 lippen - SF2L

Order nr.	Orig. nr.	Ø1	L1	L2	Ø2	Z	Prijs
		mm	mm	mm	mm	mm	€
790630200	SF2L02	2	48	4	6	2	8,74
790630250	SF2L025	2,5	49	5	6	2	9,45
790630300	SF2L03	3	49	5	6	2	8,74
790630350	SF2L035	3,5	50	6	6	2	9,35
790630400	SF2L04	4	51	7	6	2	8,74
790630450	SF2L045	4,5	51	7	6	2	9,35
790630500	SF2L05	5	52	8	6	2	8,74
790630550	SF2L055	5,5	52	8	6	2	9,35
790630600	SF2L06	6	52	8	6	2	8,74
790630650	SF2L065	6,5	60	10	10	2	13,50
790630700	SF2L07	7	60	10	10	2	13,50
790630750	SF2L075	7,5	60	10	10	2	13,50
790630800	SF2L08	8	61	11	10	2	12,50
790630850	SF2L085	8,5	61	11	10	2	13,50
790630900	SF2L09	9	61	11	10	2	13,50
790630950	SF2L095	9,5	61	11	10	2	13,50
790631000	SF2L10	10	63	13	10	2	12,50
790631100	SF2L11	11	70	16	12	2	17,50
790631200	SF2L12	12	73	16	12	12	16,50
790631300	SF2L13	13	73	16	12	2	19,50
790631400	SF2L14	14	73	16	12	2	18,50
790631500	SF2L15	15	73	19	12	2	23,50
790631600	SF2L16	16	79	19	16	2	23,50
790631800	SF2L18	18	79	19	16	2	27,50
790632000	SF2L20	20	88	22	20	2	33,50
790632200	SF2L22	22	88	22	20	2	85,50
790632400	SF2L24	24	102	26	25	2	126,00
790632500	SF2L25	25	102	26	25	2	126,00
790632600	SF2L26	26	102	26	25	2	136,00
790632800	SF2L28	28	102	26	25	2	143,00

UNIVERSEEL FREZEN 3 LIPPEN.

Troeven:

- Industriële universeelfrezen
- HSSCo8%
- DIN844B
- Weldon schacht
- Aanvalhoek 30°

Te gebruiken bij:

- Staalsoorten < 1000 N/mm², zachte RVS, gietijzer, messing, brons

Verpakt per stuk.



Universeelfrezen 3 lippen - UF3

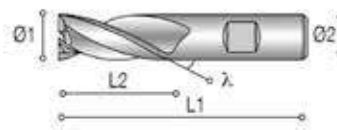

VINGERFREZEN 4 LIPPEN.

Troeven:

- Industriële vingerfrezen
- HSSCo8%
- DIN844B
- Weldon schacht
- Aanvalhoek 30°

Te gebruiken bij:

- Staalsoorten < 1000 N/mm², zachte RVS, gietijzer, messing, brons

Verpakt per stuk.



Vingerfrezen 4 lippen - VF4L

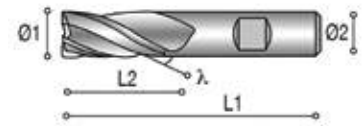

Vingerfrezen 4 lippen - VF4L

Order nr.	Orig. nr.	Ø1	L1	L2	Ø2	Z	Prijs
		mm	mm	mm	mm	mm	€
790023003	UF3L03	3	52	8	6	3	10,50
790023005	UF3L04	4	55	11	6	3	10,50
790023007	UF3L05	5	57	13	6	3	10,50
790023009	UF3L06	6	57	13	6	3	10,50
790023011	UF3L07	7	66	16	10	3	28,50
790023013	UF3L08	8	69	19	10	3	14,50
790023015	UF3L09	9	69	19	10	3	30,50
790023016	UF3L10	10	72	22	10	3	14,50
790023017	UF3L11	11	83	26	12	3	36,50
790023018	UF3L12	12	83	26	12	3	18,50
790023019	UF3L13	13	83	26	12	3	41,50
790023020	UF3L14	14	83	26	12	3	23,50
790023021	UF3L15	15	83	26	12	3	49,50
790023022	UF3L16	16	92	32	16	3	26,50
790023023	UF3L17	17	92	32	16	3	62,50
790023024	UF3L18	18	92	32	16	3	34,50
790023025	UF3L19	19	92	32	16	3	72,50
790023026	UF3L20	20	104	38	20	3	38,50

Order nr.	Orig. nr.	Ø1	L1	L2	Ø2	Z	Prijs
		mm	mm	mm	mm	mm	€
790620300	VF4L03	3	52	8	6	4	12,50
790620350	VF4L035	3,5	54	10	6	4	22,50
790620400	VF4L04	4	55	11	6	4	22,50
790620450	VF4L045	4,5	55	11	6	4	21,50
790620500	VF4L05	5	57	13	6	4	12,50
790620550	VF4L055	5,5	57	13	6	4	20,50
790620600	VF4L06	6	57	13	6	4	12,50
790620650	VF4L065	6,5	57	16	10	4	31,50
790620700	VF4L07	7	66	16	10	4	17,50
790620750	VF4L075	7,5	66	16	10	4	31,50
790620800	VF4L08	8	69	19	10	4	16,50
790620850	VF4L085	8,5	69	19	10	4	31,50
790620900	VF4L09	9	69	19	10	4	17,50
790620950	VF4L095	9,5	69	19	10	4	31,50
790621000	VF4L10	10	72	22	10	4	16,50
790621100	VF4L11	11	79	22	12	4	36,50
790621200	VF4L12	12	83	26	12	4	23,50
790621300	VF4L13	13	83	26	12	4	47,50
790621400	VF4L14	14	83	26	12	4	28,50
790621500	VF4L15	15	83	26	12	4	50,50
790621600	VF4L16	16	92	32	16	4	31,50
790621700	VF4L17	17	92	32	16	4	74,50
790621800	VF4L18	18	92	32	16	4	40,50
790621900	VF4L19	19	92	32	16	4	72,50
790622000	VF4L20	20	104	38	20	4	46,50
790622200	VF4L22	22	104	38	20	4	56,50
790622400	VF4L24	24	121	45	25	5	159,00
790622500	VF4L25	25	121	45	25	5	159,00
790622600	VF4L26	26	121	45	25	5	173,00
790622800	VF4L28	28	121	45	25	6	189,00

SPIEBAANFREZEN VHM KORTE UITVOERING.

- Troeven:**
- Volhardmetaal, 10% Cobalt mircokorrel
 - 2-snijder
 - ISO uitvoering
 - 35° spiraal
 - Met coating TiAlN
 - Tolerantie H10

- Geschikt voor:**
- Industrie



Work Material / Velocity m/min

ORDER NO.	DR.1 Steel alloyed Alloyed Steels	DR.2 Heat resistant steels Inconel steels	DR.3 Hardened steels + 45 HRC	DR.4 Inconel	DR.5 Titanium	DR.6 Inconel	DR.8 Copper
VE112F	60-250	30-100	80-80	30-150	30-180	40-120	100-450
VE122F							
VE125F	60-180	20-80	40-80	30-130	30-120	40-100	100-300
VE127F							

Order nr.	Orig. nr.	Ø1	L1	L2	Ø2	Prijs
		mm	mm	mm	mm	€
790014932	VE112-1.0	1	3	38	3	9,95
790014933	VE112-1.5	1.5	3	38	3	9,95
790001029	VE112-2.0	2	6	38	3	9,95
790014934	VE112-2.5	2.5	8	38	3	9,95
790001030	VE112-3.0	3	8	38	3	9,95
790014935	VE112-3.5	3.5	10	50	4	11,50
790014936	VE112-4.5	4.5	11	50	5	14,50
790014937	VE112-5.0	5	13	50	5	14,50
790014938	VE112-5.5	5.5	13	50	6	14,50
790014939	VE112-6.0	6	16	50	6	14,50

SPIEBAANFREZEN VHM STANDAARD UITVOERING.

- Troeven:**
- Volhardmetaal, 10% Cobalt mircokorrel
 - 2-snijder
 - ISO uitvoering
 - 35° spiraal
 - Met coating TiAlN
 - Tolerantie H10

- Geschikt voor:**
- Industrie



Work Material / Velocity m/min

ORDER NO.	DR.1 Steel alloyed Alloyed Steels	DR.2 Heat resistant steels Inconel steels	DR.3 Hardened steels + 45 HRC	DR.4 Inconel	DR.5 Titanium	DR.6 Inconel	DR.8 Copper
VE112F	60-250	30-100	60-80	30-150	30-180	40-120	100-450
VE122F							
VE125F	60-180	20-80	40-80	30-130	30-120	40-100	100-300
VE127F							

Order nr.	Orig. nr.	Ø1	L1	L2	Ø2	Prijs
		mm	mm	mm	mm	€
790015273	VE122-1.0	1	3	50	4	10,50
790015274	VE122-1.5	1.5	5	50	4	10,50
790015275	VE122-2.0	2	6	50	4	10,50
790015276	VE122-2.5	2.5	8	50	4	10,50
790015277	VE122-3.0	3	8	50	6	14,50
790015278	VE122-3.5	3.5	10	50	6	14,50
790015279	VE122-4.0	4	11	50	6	14,50
790015280	VE122-4.5	4.5	11	50	6	14,50
790015281	VE122-5.0	5	13	50	6	14,50
790015282	VE122-5.5	5.5	13	50	6	14,50
790015283	VE122-6.0	6	16	50	6	14,50
790015284	VE122-7.0	7	20	60	8	27,50
790015285	VE122-8.0	8	20	60	8	27,50
790015286	VE122-9.0	9	22	72	10	42,50
790014940	VE122-10.0	10	25	72	10	42,50
790014941	VE122-11.0	11	26	75	12	59,50
790014942	VE122-12.0	12	30	75	12	59,50
790014943	VE122-14.0	14	32	90	16	123,00
790014944	VE122-16.0	16	40	100	16	136,00
790014945	VE122-18.0	18	40	100	20	217,00
790014946	VE122-20.0	20	40	100	20	217,00

VINGERFREZEN VHM STANDAARD UITVOERING.

- Troeven:**
- Volhardmetaal, 10% Cobalt mircokorrel
 - 4-snijder
 - ISO uitvoering
 - 35° spiraal
 - Met coating TiAlN
 - Tolerantie H10

- Geschikt voor:**
- Industrie



Work Material / Velocity m/min

ORDER NO.	DR.1 Steel alloyed Alloyed Steels	DR.2 Heat resistant steels Inconel steels	DR.3 Hardened steels + 45 HRC	DR.4 Inconel	DR.5 Titanium	DR.6 Inconel	DR.8 Copper
VE112F	60-250	30-100	60-80	30-150	30-180	40-120	100-450
VE122F							
VE125F	60-180	20-80	40-80	30-130	30-120	40-100	100-300
VE127F							

Order nr.	Orig. nr.	Ø1	L1	L2	Ø2	Prijs
		mm	mm	mm	mm	€
790015287	VE124-1.0	1	3	50	4	10,50
790014973	VE124-1.5	1.5	5	50	4	11,50
790015288	VE124-2.0	2	6	50	4	10,50
790032992	VE124-2.5	2.5	8	50	4	10,50
790014974	VE124-3.0	3	8	50	6	14,50
790015289	VE124-3.5	3.5	10	50	6	10,50
790014975	VE124-4.0	4	11	50	6	14,50
790014976	VE124-4.5	4.5	11	50	6	14,50
790014977	VE124-5.0	5	13	50	6	14,50
790014978	VE124-6.0	6	16	50	6	14,50
790014979	VE124-7.0	7	20	60	8	27,50
790014980	VE124-8.0	8	20	60	8	27,50
790014981	VE124-9.0	9	22	72	10	42,50
790014982	VE124-10.0	10	25	72	10	42,50
790014983	VE124-11.0	11	26	75	12	59,50
790014984	VE124-12.0	12	30	75	12	59,50
790014985	VE124-14.0	14	32	90	16	123,00
790014986	VE124-16.0	16	38	100	16	136,00
790014987	VE124-20.0	20	38	100	20	217,00

**12-DELIGE TIN FREZENSET MET WELDON SCHACHT DIN1835B.****Troeven:**

- Uitvoering met 2 of 4 snijkanten met een 30° rechte spiraal
- TiN coating
- Verpakt in aluminium opbergkoffer
- Instapfrezes; staalsoorten tot max 600 N/mm²



Order nr.	713352250
Orig. nr.	FSWA
Aantal stuks	12
Frezen met 2 snijkanten	mm 4-5-6-8-10-12
Frezen met 4 snijkanten	mm 4-5-6-8-10-12
Prijs	€ 80,50

20-DELIGE TIN FREZENSET MET WELDON SCHACHT DIN1835B.**Troeven:**

- Uitvoering met 2 of 4 snijkanten met een 30° rechte spiraal
- TiN coating
- Instapfrezes; staalsoorten tot max 600 N/mm²
- Aluminium koffer



Order nr.	713352255
Orig. nr.	FSTA
Aantal stuks	20
Frezen met 2 snijkanten	mm 3-4-5-6-8-10-12-14-18-20
Frezen met 4 snijkanten	mm 3-4-5-6-8-10-12-14-18-20
Prijs	€ 153,00

VINGERFREZENSET VHM 18-DLG.**Troeven:**

- Volhardmetaal, 10% Cobalt microkorrel
- 18 delig: 3 stuks van 3 / 4 / 6 / 8 / 10 en 12 mm
- 4-snijder, ISO uitvoering, 35° spiraal
- Met coating TiAlN, tolerantie H10

Geschikt voor:

- Industrie

Geleverd in:

- Houten opbergkoffer



Order nr.	790015012
Orig. nr.	VE124-A
Aantal stuks	18
Frezen met 4 snijkanten	mm 3 x 3-4-6-8-10-12
Gewicht	kg 0,80
Prijs	€ 529,00

RADIUS FREESSET 2 LIP VHM TIALN - 9-DELIG.**Troeven:**

- Tweelippige uitvoering uit **volhardmetaal**
- Voorzien van TiAlN coating, stervormige snijgeometrie
- Hoek 30°



Order nr.	713352116
Orig. nr.	VHMRS9
Aantal stuks	9
Frezen met 2 snijkanten	mm 3 x 4-6-8
Prijs	€ 289,00

VLAKFREES Ø 40 MM INCLUSIEF 4 WISSELPLATEN.**Troeven:**

- Precisie geslepen en gehard, metrische opname
- Vlakfrees 90°, wijdvertand
- Inclusief 4 wisselplaten AOMT123608 TiN gecoat (790015151)



Order nr.	790035186
Orig. nr.	VF90-4016
Diameter	mm 40
Asdiameter	mm 16
Aantal	4
Type	AOMT123608
Prijs	€ 75,50

HOEKFREES 90° VOOR 4 OF 5 OF 6 WISSELPLATEN.**Troeven:**

- Precisie geslepen en gehard, metrische opname
- 90°, wijdvertand
- Voorzien voor 4 of 5 of 6 rechthoekige wisselplaten
- Wisselplaatjes met ISO norm AP..1604 (niet inbegrepen)



Order nr.	713350191	713350192	713350193
Orig. nr.	3350191	3350192	3350193
D	mm 63	80	100
D1	mm 22	27	32
L2	mm 50	50	50
Prijs	€ 72,50	108,00	120,00

MANTELKOPRUWFREES HSSCO TIN 40X32X16 MM.**Troeven:**

- HSS-Co met **TiN coating**
- Grofgetand
- Met langs- en dwarsspiebaan
- Te gebruiken met een opsteekfreesdoorn met asgat 16 mm



Order nr.	790002234
Diameter	mm 40
Asdiameter	mm 16
Prijs	€ 48,50

ROTEERFREZENSET HARDMETAAL 8DLG MET CB SPANENBREKER AANSLIJPING.**Troeven:**

- Cilindrische schacht ø 6 mm.
- Spanenbreker aanslijping, hardmetaal
- Geleverd in een alu koffer met inleg
- Volgende materialen: messing, brons, koper, gietijzer, plastic, staal (60 rc), roestvrij staal tot zelfs Titanium.



Order nr.	749202000
Orig. nr.	CBSCB8
Gewicht	kg 0,60
Prijs	€ 90,50

MONOBLOCK VLAKFREESHOUDER "MADE IN GERMANY".

Troeven:

- Hoge vlak- en rondloopnauwkeurigheid
- Freeslichaam met verplaatste verdeling voor een bijzonder rustige loop en gelijkmatige snede
- Grondlichaam en opspanschacht vormen een eenheid, waardoor kortere afstand spindel-frees en stabiele spanning, er is geen extra freesopnamedoorn nodig
- Speciale geometrie voor frezen met hoge snelheid
- Economisch, daar met stompe snijvlakken het plaatje eenvoudig kan worden doorgedraaid. (tot 12 maal bruikbaar)
- 5 snijplaatjes RDET 1003 MOSN 8026 en torxsleutel TX15



MK



ISO



BT

Order nr.	713350212	713350213	713350215	713350216	713350202	713350203	713350204
Orig. nr.	KVF02	KVF03	KVF30	KVF40	KVF21	KVF31	KVF41
Buitendiameter mm	52	52	52	63	52	52	63
Opnameschacht	MK2/M10	MK3/M12	ISO30	ISO40	BT20	BT30	BT40
ISO omschrijving	RD X.1003	RD X.1003	RD X.1003	RD X.1003	RD X.1003	RD X.1003	RDX.1003
Voor machine	MH20V	MB3/B40BE	BF30	MF4V	MH22V / MH22VD	MH25 / MH35	MH50G / F105
Gewicht kg	0,40	0,58	0,69	1,41	0,25	1,00	1,00
Prijs €	227,00	258,00	290,00	337,00	252,00	284,00	327,00

SPIEBAAN DUWBROOTSSET 5-DLG HSS 2 - 3 MM.

Troeven:

- Uit vol HSS geslepen
- Verpakt in houten kist
- Duwbrootsen I met corresponderende geleidebussen I
- Spieën 2x2, 3x3 mm



Order nr.	790035164
Orig. nr.	SBS5
Aantal	5
Spie type	I
Spie mm	2x2 - 3x3
Brootshoogte min-max mm	6-30
Diameter asgat mm	6 - 8 - 10
Gewicht kg	2,50
Prijs €	150,00

METAAL ZAAGFREZEN Ø 63 MM.

Troeven:

- Diameter 63 mm, asgat 16 mm, kwaliteit HSS
- Volgens DIN1837A, tandvorm A (rechte tand)
- Het zagen, snijden en groeven van diverse materialen



Order nr.	Orig. nr.	Diameter mm	Asgat mm	Dikte mm	Tandsteek T	Kwaliteit	Gewicht kg	Prijs €
790013170	ZF631603	63	16	0.3	A	HSS	0,15	4,31
790013175	ZF631604	63	16	0.4	A	HSS	0,15	4,31
790013185	ZF631606	63	16	0.6	A	HSS	0,15	4,31
790013190	ZF631607	63	16	0.7	A	HSS	0,15	4,31
790013195	ZF631608	63	16	0.8	A	HSS	0,15	4,31

SPIEBAAN DUWBROOTSSET 18-DLG HSS 4 - 5 - 6 - 8 MM.

Troeven:

- Uit vol HSS geslepen
- Verpakt in houten kist
- Duwbrootsen II en III met corresponderende geleidebussen II en III
- Spieën 4x4, 5x5, 6x6, 8x7 mm



Order nr.	790032728
Orig. nr.	SBS18
Aantal	18
Spie type	II / III
Spie mm	4x4, 5x5, 6x6, 8x7
Totale lengte mm	150 / 300
Brootshoogte min-max mm	8-43 / 10-64
Diameter asgat mm	12-14-15-16-18-19-20-22-25-26-28-30
Gewicht kg	7,00
Prijs €	308,00

SPIEBAAN DUWBROOTSSET 15-DLG HSS 10 - 12 - 14 MM.

Troeven:

- Uit vol HSS geslepen
- Verpakt in houten kist
- Duwbrootsen IV met corresponderende geleidebussen IV
- Spieën 10x8, 12x8, 14x8 mm



Order nr.	790034708
Orig. nr.	SBS15
Aantal	15
Spie type	IV
Spie mm	10x8 - 12x8 - 14x8
Brootshoogte min-max mm	20 - 150
Diameter asgat mm	32-34-35-36-38-40-42-44-45-46-48-50
Prijs €	436,00

HOUTBEWERKINGSMACHINES

Voor professionals en particulieren



Holzcraft en Holzstar bieden een houtbewerkingsprogramma aan voor zowel de professionele als ook voor de semi-professionele gebruiker. De wensen van onze klanten, en de ervaring die is opgedaan gedurende decennia hebben altijd de basis gevormd van onze moderne, veilige en vooral efficiënte machines. Holzcraft machines voor houtbewerking worden gebruikt door professionals in de land- en bosbouw, alsook door particuliere gebruikers. Holzcraft machines staan voor kwaliteit, betrouwbaarheid, veiligheid en duurzaamheid. Holzstar machines zijn geschikt voor verschillende toepassingsgebieden zoals de modelbouw, binnenhuisinrichtingen, bouwplaatsen, productie van speelgoed, ... Perfect voor starters in de houtbewerking!

JET is al meer dan 50 jaar een bekende speler op het vlak van houtbewerkingsmachines en houtbewerkingstools. JET heeft een breed aanbod aan kwaliteitsvolle machines waarop de professionele houtbewerker kan rekenen.

MW Tech heeft tafelzaagmachines en stofafzuiging in het assortiment.

Het merk SSC is specialist voor verticale paneelzaagmachines en formaatsnijders. Deze machines zagen of snijden bijna alle materialen en blinken uit in nauwkeurigheid en gebruiksgemak. Tot onze klanten behoren professionals in diverse domeinen: bouwsector, verpakingsindustrie, kunststofsector, metaalbewerking, ...



Holzstar

- Tafelzaagmachines
- Afkortzagen
- Freesmachines
- Slijpmachines
- Formaatzagen
- Accessoires
- Lintzaagmachines
- Houtdraaibanken
- Stof- & spaanderafzuiging
- ...

Holzcraft

- Tafelzaagmachines
- Afkortzagen
- Slijpmachines
- Accessoires
- Lintzaagmachines
- Werkbanken
- Stof- & spaanderafzuiging
- ...

Jet

- Schuurmachines
- Vlak- & vandiktebanken
- Houtdraaibanken
- Lintzaagmachines
- Accessoires
- Stof- & spaanderafzuiging
- Tafelcirkelzaagmachines
- ...

MW Tech

- Tafelzaagmachines
- Stofafzuiging
- Accessoires
- ...

SSC

- Verticale paneelzaagmachines
- Formaatnijders
- ...

Ons aanbod



01 MACHINES

02 AUTO

03 WORKSHOP

04 EQUIPMENT

05 TOOLS

VERTICALE BANDZAAGMACHINE VOOR HOUT EN KUNSTSTOF VOOR MODELBOUW EN HOBBY.

Troeven:

- Plaatstalen constructie
- Aluminium lengteaanslag met excentrische snelspanning en schaalverdeling (geen schaalverdeling op HBS231-1)
- Zaagtafel uit gietijzer met geslepen oppervlak kantelbaar van 0-45° met schaalverdeling
- 3-rollen bandzaaggeleiding zowel boven- als onderaan
- Aandrijfwielen uit giet-aluminium met een coating voor een hogere levensduur van de zaagbladen
- 2 zaagsnelheden (behalve op HBS231-1)
- Krachtige 230V motor

Geschikt voor:

- Modelbouw en hobby

Standaard geleverd met:

- 1 zaagblad
- Hoekaanslag
- Lengteaanslag met loop
- Led werkklamp
- Duwstok
- Sokkel (behalve HBS231-1)

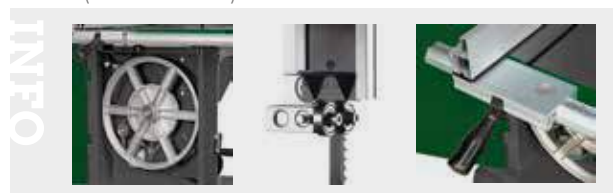

Order nr.	715902423	715902426	715902436
Orig. nr.	HBS231-1	HBS261-2	HBS361-2
Spanning	V 230	V 230	V 230
Vermogen	W 300	W 375	W 1100
Maximum zaaghoogte	mm 90	mm 152	mm 225
Max. zaagbreedte aanslag	mm 125	mm 145	mm 225
Max. zaagbreedte zonder aanslag	mm 228	mm 245	mm 304
Zaagsnelheid	m/min 635	m/min 400 - 800	m/min 370 - 800
Lengte zaagblad	mm 1575	mm 1826	mm 2560
Grootte werktafel (l x b)	mm 300 x 300	mm 360 x 320	mm 545 x 515
Hellingshoek werktafel	° 0-45	° 0-45	° 0-45
Diameter afzuiging	mm 53	mm 100	mm 100
Diameter vliegwiel	mm 238	mm 256	mm 356
Gewicht	kg 20,00	kg 34,00	kg 76,00
Afmetingen (l x b x h)	mm 490x420x835	mm 680x520x1435	mm 870x690x1715
Prijs	€ 277,00	€ 436,00	€ 815,00

VERTICALE BANDZAAGMACHINES VOOR HOUT EN KUNSTSTOF VOOR MODELBOUW EN HOBBY.

Troeven:

- Plaatstalen constructie
- Aluminium lengteaanslag met excentrische snelspanning en schaalverdeling.
- Zaagtafel uit gietijzer met geslepen oppervlak kantelbaar van 0-45° met schaalverdeling.
- 3-rollen bandzaaggeleiding zowel boven- als onderaan.
- Aandrijfwielen uit giet-aluminium met een coating voor een hogere levensduur van de zaagbladen.
- Krachtige 230V motor
- Met onderstel
- Snelspanning van de lintzaag d.m.v. excenter hendel
- Grijs gietijzeren loopwielen voor vlotte werking

Geschikt voor:

- Professioneel gebruik

Standaard geleverd met:

- 1 x zaagblad
- Geribde aluminium steunprofiel

Tip: geleverd zonder hoekaanslag, vergeet deze niet bij te bestellen.

- HBS400 - 715910411
- HBS471 / HBS473 - 715910814



Order nr.	715900410	715900471	715900473
Orig. nr.	HBS400	HBS471	HBS473 3X400V
Spanning	V 230	V 230	V 3x400
Vermogen	W 1500	W 1500	W 1500
Maximum zaaghoogte	mm 305	mm 285	mm 285
Max. zaagbreedte aanslag	mm 266	mm 390	mm 390
Max. zaagbreedte zonder aanslag	mm 416	mm 465	mm 465
Zaagsnelheid	m/min 460 - 980	m/min 460 - 980	m/min 460 - 980
Lengte zaagblad	mm 3378	mm 3455	mm 3455
Grootte werktafel (l x b)	mm 530x480	mm 535x485	mm 535x485
Werkhoogte	mm 950	mm 975	mm 975
Diameter vliegwiel	mm 426	mm 470	mm 470
Diameter afzuiging	mm 2x100	mm 100	mm 100
Gewicht	kg 135,00	kg 146,00	kg 146,00
Afmetingen (l x b x h)	mm 765x520x1750	mm 800x490x2000	mm 800x490x2000
Prijs	€ 1.619,00	€ 1.835,00	€ 1.789,00

VERTICALE PRECISIE LINTZAAGMACHINE VOOR HOUT VOOR DE VEELEISENDE AMBACHTSMAN.

Troeven:

- De stabiele machinebehuizing en de solide stalen voet geven de machine een geruisloze werking
- Grote zaagtafel uit gietijzer met geslepen en gepolierd oppervlak, kantelbaar van -10° tot +45° met schaalverdeling
- Comfortabel dankzij de laserverlichting op de zaagsnede
- Zaagbandspanning d.m.v. een excentrische hendel aan de achterzijde
- Standaard met 2 snelheden
- Precisie 3-rollen bandzaaggeleiding zowel boven als onderaan
- Snelle hoogteverstelling van de tafel d.m.v. een draaiknop en tandlat met een schaalverdeling
- Soepele alu-parallel aanslag met excentrische klemming en loop
- Aandrijfwielen uit giet-aluminium met een speciaal coating voor een hogere levensduur van de zaagbladen
- Automatisch uitschakelen bij openen deur

Geschikt voor:

- De veeleisende ambachtsman

Standaard geleverd met:

- 1 x zaagblad
- 1 x hoekaanslag tot 60°
- 1 x parallel aanslag



HBS351 met sokkel

HBS431

HBS433

HBS533

Order nr.	715153501	715154301	715154303	715155303
Orig. nr.	HBS351	HBS431	HBS433	HBS533
Spanning	V	230	3x400	3x400
Vermogen	kW	0,55	1,5	2,25
Maximum zaaghoogte	mm	200	270	270
Max. zaagbreedte aanslag	mm	321	370	474
Max. zaagbreedte zonder aanslag	mm	346	410	514
Zaagsnelheid	m/min	650 - 400	450 - 900	450 - 900
Lengte zaagblad	mm	2562	3345	3865
Diameter afzuiging	mm	100	2x120	2x100
Diameter vliegwiel	mm	356	430	530
Zaagbladgeleiding		boven-onder	boven-onder	boven-onder
Diameter afzuigmond	mm	100	2x100	2x100
Grootte werktafel (l x b)	mm	495x356	610x431	610x431
Hellingshoek werktafel	°	-10/+45	-10/+45	-10/+45
Gewicht	kg	80,00	130,00	163,00
Afmetingen (l x b x h)	mm	610x445x1753	768x512x2048	768x512x2048
Prijs	€	1.215,00	2.065,00	2.075,00

INDUSTRIËLE VERTICALE LINTZAAGMACHINE.

Troeven:

- Machine met een hoog eigengewicht, constructie uit één stuk garanderen een stille en rustige werking
- Grote zaagtafel uit gietijzer met geslepen en gepolierd oppervlak kantelbaar van 0-20° met schaalverdeling
- Laserlijn om vlug en precies te werken
- Gepatenteerde hoogteverstelling van de tafel dmv een draaiknop en tandlat met een schaalverdeling
- Zaagbandspanning dmv een excentrische hendel aan de achterzijde
- Keramische bandzaaggeleiding 3 rollen zowel boven als onderaan, met fijnafstelling
- Geïntegreerde weergave van de zaagbandspanning voor verschillende zaagbandbreedtes
- Grote gietijzeren aanslag
- Aandrijfwielen uit gietijzer met een speciaal coating voor een hogere levensduur van de zaagbladen

Geschikt voor:

- De industrie, de betere werkplaats

Standaard geleverd met:

- 1 x zaagblad
- 1 x hoekaanslag tot 60°
- 1 x zware gietijzeren parallel aanslag



HBS533S

HBS633S

Order nr.	715155313	715156303
Orig. nr.	HBS533S	HBS633S
Spanning	V	3x400
Vermogen	kW	3,75
Maximum zaaghoogte	mm	350
Max. zaagbreedte aanslag	mm	465
Max. zaagbreedte zonder aanslag	mm	510
Lengte zaagblad	mm	4190
Zaagsnelheid	m/min	1400
Diameter vliegwiel	mm	530
Zaagbladgeleiding		boven-onder
Diameter afzuigmond	mm	2x100
Hellingshoek werktafel	°	0+20
Grootte werktafel (l x b)	mm	750x530
Diameter afzuiging	mm	2x100
Gewicht	kg	305,00
Afmetingen (l x b x h)	mm	1000x720x2040
Prijs	€	3.745,00

PLINTEN AFKORT EN VERSTEKZAAG MET TREKFUNCTIE.

Troeven:

- Trekfunctie met dubbele stabiele geleiding voor het exact verzagen van brede werkstukken
- Krachtige motor
- Grote zaagcapaciteiten
- Verstek en neiging traploos instelbaar
- Met **laserlijn** verlicht de zaaglijn en maakt snel en precies zagen superegemakkelijk
- Robuuste gietaluminium onderplaat
- Compact en draagbaar
- Zijaanslag met uitschuifbare zijwaartse verlengingen (werkstuksteun) voor lange werkstukken
- 2-voudig instelbare diepteaanslag voor het zagen van groeven

Geschikt voor:

- De veeleisende doe-het-zelver, hersteller, schrijnwerker
- Het precies afkorten en verstekzagen van houten plinten, latten, parket
- Het afkorten van Aluminium en plastic profielen

Geleverd met:

- Afzuigmond voor meegeleverde stofzak of aansluiting van externe stofafzuiging
- Met zaagblad diam. 305 x 3,2 x diam. 30 mm Z48
- C-Werkstukkleem
- Met spanklem voor vastklemmen op werktafel
- Nederlandstalige handleiding



Order nr.		715702305
Orig. nr.		KGZ305E
Vermogen	kW	2,0
ø zaagblad	mm	305
Toerental	tpm	4500
Neiging 0°/Verstek 0°	mm	100x340
Neiging 45°/Verstek 0° links	mm	40x340
Neiging 45°/Verstek 0° rechts	mm	40x340
Neiging 0°/Verstek 45° links	mm	100x240
Neiging 45°/Verstek 45° rechts	mm	40x240
Gewicht	kg	22,00
Afmetingen (l x b x h)	mm	835x570x790
Prijs	€	316,00



PROFESSIONELE AFKORT- EN VERSTEKZAAG MET TREKFUNCTIE.

Troeven:

- Trekfunctie met dubbele stabiele geleiding voor het exact verzagen van brede werkstukken
- Snelheidsbereik **2000 - 4000 tpm**
- Krachtige 1,6kW motor
- Zaagcapaciteit tot 100x305mm
- Vastek links/rechts 45° en neiging 45° links/rechts
- Vastek vast instelbaar op 0°/15°/22,5°/31,6°/45°/60° (60°rechts enkel)
- Vastek vast instelbaar op 31,6° voor het zagen van sierlijsten en moulures
- Vastekinstelling met fijnregeling aanpasbaar
- Laserlijn verlicht de zaaglijn en maakt snel en precies zagen kinderspel
- Robuuste gietaluminium onderplaat
- Nog **compact** en draagbaarder (kan tegen een muur worden geplaatst)
- Grote zijaanslag met links en rechts uitschuifbare zijwaartse verlengingen (werkstuksteun) voor lange werkstukken
- Instelbare diepteaanslag voor het zagen van groeven
- Werkstukkleem
- Met spanklem voor vastklemmen op werktafel
- Afzuigmond voor meegeleverde stofzak of aansluiting van externe stofafzuiging

Geschikt voor:

- Het verzagen van kroonlijsten, sierlijsten en moulures
- Het verzagen van parket en laminaat
- Het verzagen van plinten en balken

Standaard geleverd met:

- Cirkelzaagblad 305 x 2,6 x 1,8 x 30 mm
- Materiaal klem
- Stofzak

Tip: Maak gebruik van de optionele samenklapbare, universele werktafel/rollenbaan (ref. 715900020) om precies en eenvoudig te werken.



Order nr.		715701315
Orig. nr.		KGZ3050 VARIO
Spanning	V	230
Vermogen	kW	1,6
ø zaagblad	mm	305
Toerental	tpm	2000 - 4000
Neiging 0°/Verstek 0°	mm	100 x 305
Neiging 45°/Verstek 0° links	mm	64 x 305
Neiging 45°/Verstek 0° rechts	mm	44 x 305
Neiging 0°/Verstek 45° links	mm	100 x 215
Gewicht	kg	21,60
Afmetingen (l x b x h)	mm	1015x800x710
Prijs	€	659,00



COMPACTE DECOUPEERZAAG OF FIGUURZAAG MET VARIABEL TOERENTAL.

Troeven:

- Grote uitlading voor diepe werkstukken, 405 mm
- Werktafel zwenkbaar tot van 90° / +45°
- Variabel toerental voor het optimaal verzagen van diverse materialen
- Gietijzeren onderstel en zaagarm voor een rustige loop
- Ingebouwde blaastuit blaast stof direct weg van de zaaglijn
- Transparante afdekkap in hoogte verstelbaar
- Met flexibele LED verlichting

Geschikt voor:

- Modelbouwers, maquettebouw.
- De verwerking van zacht hout (tot 50 mm dik), kunststof, piepschuim, ... fijn zaagwerk

Tip: geleverd zonder decoupeerzaagblad, vergeet deze niet bij te bestellen.

► NEW



Order nr.	715902504	
Orig. nr.	DKS504 VARIO	
Spanning	V	230
Maximum snijdiepte	mm	52
Uitlading	mm	405
Lengte zaagblad	mm	133
Aantal omwentelingen	rpm	550 - 1600
Tafelafmetingen	mm	414 x 254
Diameter afzuiging	mm	35
Gewicht	kg	12,00
Afmetingen (l x b x h)	mm	630x320x380
Prijs	€	180,00



INFO

Bekijk het volledige en up-to-date aanbod

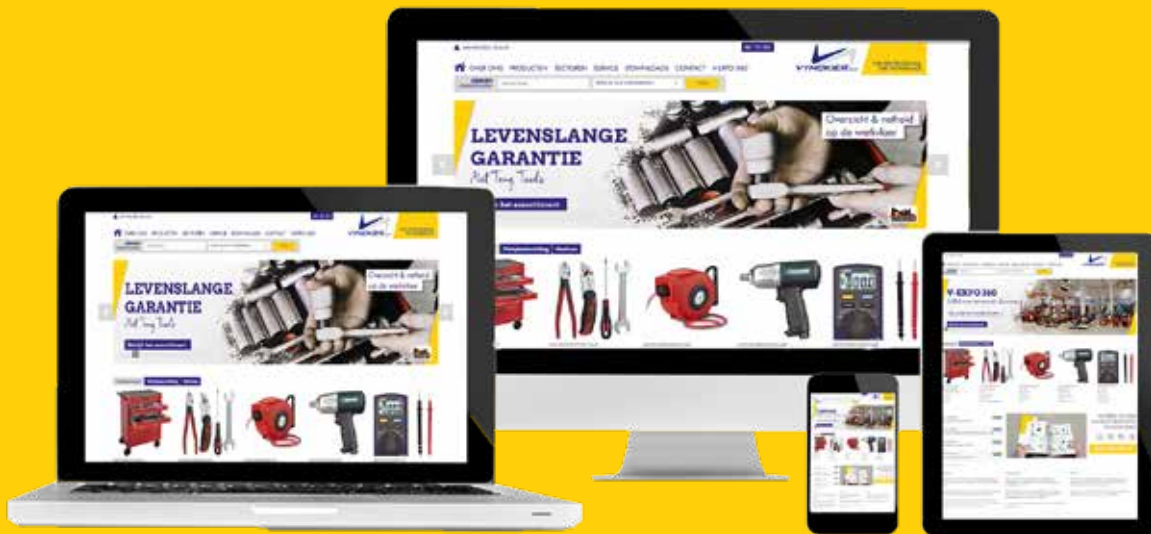

Surf naar
www.vynckier.biz/houtbewerkingsmachines

01 MACHINES

02 AUTO

03 WORKSHOP

04 EQUIPMENT

05 TOOLS

BUDGETVRIENDELIJKE MOBIELE TAFELZAAG VOOR ALGEMEEN GEBRUIK.

Troeven:

- Eenvoudig te verplaatsen dankzij onderstel met geïntegreerde transportwielen en handgrepen
- Groot en stabiel verzinkt stalen frame
- Neiging zaagblad 90°- 45° instelbaar zonder gereedschap
- Hoogte zaagblad instelbaar met handwiel en schaal aanduiding
- Aluminium aanvoertafel met aanslag en excenterspanner
- Glijdende wagen met kogellagers instelbaar van -45° tot +45° met snelspanhendel
- Afscherming van het zaagblad met afzuigslang

Geschikt voor:

- Interieurbouw, modelbouw
- Algemeen als bijzet tafelzaag

Standaard geleverd met:

- Onderstel
- Tafel verlengingen langs/ dwars
- Parallelaanslag
- Hardmetalen zaagblad ø 315 mm T28

► NEW



Order nr.		715902316	715902317
Orig. nr.		TKS316E230V	TKS316E400V
Spanning	V	230	400
Vermogen	kW	2,2	2,8
Maximum verstek zaagblad	°	90 - 45	90 - 45
Maximum snijdiepte	mm	83/60	83/60
ø zaagblad	mm	315	315
Toerental	tpm	2800	2800
Afm. werktafel (l x b)	mm	800 x 550	800 x 550
Werkhoogte	mm	850	850
ø afzuiging (boven)	mm	100	100
Gewicht	kg	50,00	50,00
Afmetingen (l x b x h)	mm	1600x600x1050	1600x600x1050
Prijs	€	437,00	440,00



UNIVERSELE PRECISIE TAFELZAAG VOOR DE PROFESSIONAL.

Troeven:

- Groot gedimensioneerde stalen werktafel, gegalvaniseerd tegen corrosie
- Tafelverlengingen kunnen eveneens rechts gemonteerd worden als dwarsuitbreiding
- Het zaagblad is neigbaar van 90 tot 45°, kan precies en eenvoudig worden afgeregeld tot op 1° nauwkeurig dankzij handwiel en schaalverdeling
- Groot centraal afzuigmond van ø 100 mm
- Hoogteverstelling van het zaagblad dankzij handwiel aan de bedienerszijde
- De stabiele zaageenheid laat precieze zaagsnedes toe
- Krachtige industriële motor met rem, ontworpen om continu te werken
- Afscherming van het zaagblad met afzuigslang
- Parallelaanslag met excenter snelspanhendel
- Glijdende wagen met kogellagers instelbaar van -45° tot +45° met snelspanhendel
- Eenvoudig te verplaatsen dankzij onderstel met geïntegreerde transportwielen en handgrepen

Geschikt voor:

- Diverse toepassingen bij binnenhuisinrichting, modelbouw of op de werf
- Het verzagen van hardhout dankzij de krachtige motor

Standaard geleverd met:

- Onderstel
- Tafelverlenging
- Parallelaanslag
- Lengteaanslag zonder aluminium profiel
- Hardmetalen zaagblad ø 315 mm T36
- Nederlandstalige handleiding

► NEW



Tip: vergeet uw extra tafelverlenging 715912321, zaagblad 715263128 en aluminium profiel voor lengteaanslag 715910315 niet te bestellen.

Order nr.		715902321	715902323
Orig. nr.		TKS316PRO230V	TKS316PRO400V
Spanning	V	230	400
Vermogen	kW	2,2	2,8
Maximum verstek zaagblad	°	90 - 45	90 - 45
Maximum snijdiepte	mm	90/50	90/50
ø zaagblad	mm	315	315
Toerental	tpm	2800	2800
Afm. werktafel (l x b)	mm	800 x 550	800 x 550
Werkhoogte	mm	850	850
ø afzuiging (boven)	mm	38	35
ø afzuiging (onder)	mm	100	100
Gewicht	kg	60,00	60,00
Afmetingen (l x b x h)	mm	1350x1250x1000	1350x1250x1000
Prijs	€	675,00	675,00



CONSTRUCTIE TAFELZAAG VOOR DAGELIJKSE BEHOEFEN IN EXTREME BOUWOMSTANDIGHEDEN.

Troeven:

- Pendelbeveiliging volgens de nieuwste veiligheidsnormen
- Krachtige motor voor duurzame snij nauwkeurigheid van de hoogste kwaliteit
- Transparante beschermhoes voor een optimaal zicht op de snijlijn
- Hoekverstelbare doorslijpinrichting met wiggenschaar op ronde stang geleid over onderhoudsvrije glijlagers
- Aluminium aanslag met hoge en vlakke contactrand en excentrische klemming
- Stabiel, scharnierend buisframe, verzinkt en gepoedercoat

Geschikt voor:

- Extreme omstandigheden op bouwerven
- Het trimmen van platen, zaagsneden, afschuiving en hoeksneden

Geleverd met:

- Cirkelzaagblad met hardmetalen tanden ø 500 mm 44T
- Grote, antislip rubberen voetplaten
- Fase omkeerschakeling
- Beugels voor aluminium parallelaanslag en montagegereedschap
- Opklapbare tafelverlenging (800x400 mm) voor lange werkstukken



Order nr.		715740500
Orig. nr.		BKS500
Spanning	V	3x 380
Vermogen	kW	4,2
Max. zaagbreedte aanslag	mm	370
Maximum hoogte	mm	150
ø zaagblad	mm	500
Toerental	tpm	2800
Grootte werktafel (l x b)	mm	1000x660
Werkhoogte	mm	850
Diameter afzuigmond	mm	50 / 95
Gewicht	kg	110,00
Afmetingen (l x b x h)	mm	1870x810x1170
Prijs	€	885,00

UNIVERSELE TAFELZAAG VOOR BEGINNERS EN DE VEELEISENDE DOE-HET-ZELVER.

Troeven:

- Robuust en precies ontwerp met premium rolwagen
- Zware gietijzeren tafel voor vibratiearm werken en precies en rechte zaagsneden
- Kogelgelagerde rolwagen met vastgeschroefde armsteun
- Telescopische aanslag met lensvergroting voor precieze aflezing tot 228 cm
- Hoekaanslag van -45 tot +45° instelbaar
- Zaagblad van 0 tot 45° neigbaar via draaiknop op tandlat
- Zaagblad in hoogte instelbaar met handwiel
- Aluminium parallelaanslag met excenterspanner
- Krachtige motor 2,5kW voor zowel plaatmateriaal als hardhout geschikt
- Grote centrale afzuigmond onderaan van ø 100 mm en bovenaan met een afzuigmond 38 mm
- Afscherming van het zaagblad

Geschikt voor:

- Beginners en de veeleisende doe-het-zelver
- Zowel zacht als hard hout

Standaard geleverd met:

- Rolwagen met verlenging
- Klemslede
- Parallelaanslag
- Tafelverlenging met voetsupport
- Hardmetalen zaagblad ø 254mm Z40



Order nr.		715902025
Orig. nr.		TKS254E 230V
Spanning	V	230
Vermogen	kW	2,1
Max. zaagbreedte aanslag	mm	680
Maximum verstek zaagblad	°	90 - 45
Maximum hoogte	mm	58/80
ø zaagblad	mm	254
Toerental	tpm	4000
Afm. werktafel (l x b)	mm	635 x 420
Werkhoogte	mm	850
Diameter afzuiging	mm	30/100
Gewicht	kg	105,00
Afmetingen (l x b x h)	mm	1430x1000x1030
Prijs	€	1.119,00



ROBUUSTE FORMAATZAAG MET LOOPWAGEN.

Troeven:

- Standaard tafelerbreiding en -verlenging maken het eenvoudig te werken met grotere werkstukken
- Telescopische aanslag en inklapbaar aanslag voor grote werkstukken
- Telescopische aanslag 45 graden kantelbaar aan beide zijden

Geschikt voor:

- Zacht en hard hout
- Werkplaatsen, scholen en opleidingcentra

Kenmerken:

- Krachtige motor
- Zware gietijzeren tafel voor vibratiearm werken
- Zaagblad van 0 tot 45° neigbaar via draaiknop op tandlat
- Grote centrale afzuigmond ø 100mm
- Zaagbladbescherming met afzuigmond ø 38mm
- Aluminium parallelaanslag met fijninstelling

Standaard geleverd met:

- Loopwagen met arm
- Telescopische aanslag van 1100 tot 1900 mm
- Hoekaanslag -45° tot 45°
- Zaagblad 254 x 30 x 3.0 mm 40 tanden

NEW



Order nr.		715902035	715902036
Orig. nr.		FKS255-1300	FKS255-1300 400V
Spanning	V	230	400
Vermogen	kW	2.1	2.0
Max. zaagbreedte aanslag	mm	610	610
ø zaagblad	mm	254	254
Toerental	tpm	4000	4000
Werkhoogte	mm	835	835
Max. zaagbreedte zonder aanslag	mm	845	845
Maximum zaaghoogte	mm	80	80
Max. lengte langszagen	mm	1250	1250
Afmetingen loopwagen	mm	1320x238	1320x238
Hoek zaagblad	°	90-45	90-45
Zaagcapaciteit 45°	mm	54	54
Zaagcapaciteit 90°	mm	80	80
ø afzuiging (boven)	mm	30	30
ø afzuiging (onder)	mm	100	100
Gewicht	kg	150,00	150,00
Afmetingen (l x b x h)	mm	1320x1750x1120	1320x1750x1120
Prijs	€	1.649,00	1.649,00

INFO



ROBUUSTE FORMAATZAAG MET LOOPWAGEN.

Troeven:

- Robuuste formaatzaag met loopwagen
- Precieze, rolgelagerde loopwagen met telescopische armsteun, **voor zaaglengtes tot 137 cm**
- Zware gietijzeren tafel voor vibratiearm werken
- Hoekaanslag van -45 tot +45° zwenkbaar met lensvergroting voor precieze aflezing
- Zaagblad van 0 tot 45° neigbaar via draaiknop op tandlat
- Achteraanslag op loopwagen voor gemakkelijk doorvoeren van zware stukken
- Zaagblad in hoogte instelbaar met handwiel
- Tafelerlenging en verbreding meegeleverd
- Grote centrale afzuigmond ø 100mm
- Zaagbladbescherming met afzuigmond ø 38mm
- Aluminium parallelaanslag met fijninstelling
- Krachtige motor 3 kW

Geschikt voor:

- Zacht en hard hout
- Werkplaatsen, scholen en opleidingcentra

Standaard geleverd met:

- Loopwagen met arm
- Klemlede
- Parallelaanslag met fijnafstelling

Tip: Wordt geleverd zonder zaagblad, vergeet deze niet bij te bestellen.



Order nr.		715900315
Orig. nr.		FKS315-1500E
Spanning	V	3x400
Vermogen	kW	3
Max. lengte langszagen	mm	1370
Max. zaagbreedte aanslag	mm	940
Hoek zaagblad	°	0 - 45
Maximum zaaghoogte	mm	100/75
ø zaagblad	mm	315
Toerental	tpm	4250
Werkhoogte	mm	870
Afm. werktafel (l x b)	mm	680 x 580
Diameter afzuiging	mm	38/100
Gewicht	kg	202,00
Afmetingen (l x b x h)	mm	3480x2430x1270
Prijs	€	3.105,00

ROBUUSTE FORMAATZAAG MET VOORRITSER.

Troeven:

- Robuuste formaatzaag met loopwagen
- Met voorritser, zorgt ervoor dat uw materiaal niet beschadigd wordt
- Precieze, rolgelagerde loopwagen met telescopische armsteun, **voor zaaglengtes tot 200 cm**
- Zware gietijzere tafel voor vibratiearm werken
- Hoekaanslag van -45 tot +45° zwenkbaar met lensvergroting voor precieze aflezing
- Zaagblad van 0 tot 45° neigbaar via draaiknop op tandlat
- Achteraanslag op loopwagen voor gemakkelijk doorvoeren van zware stukken
- Zaagblad in hoogte instelbaar met handwiel
- Tafelverlenging en verbreding meegeleverd
- Tafelverlenging en verbreding voor zaagbreedtes tot 120 cm
- Grote centrale afzuigmond ø 100 mm
- Zaagbladbescherming met afzuigmond ø 38 mm
- Aluminium parallelaanslag met fijninstelling
- Krachtige motor 4 kW

Geschikt voor:

- Zacht en hard hout
- Werkplaatsen, scholen en opleidingcentra

Standaard geleverd met:

- Loopwagen met arm
- Voorritser
- Klemlede
- Parallelaanslag met fijninstelling

Tip: Wordt geleverd zonder zaagblad, vergeet deze niet bij te bestellen



Order nr.		715900317
Orig. nr.		FKS315-2000E
Spanning	V	3x400
Vermogen	kW	4
Max. zaagbreedte aanslag	mm	1220
Max. lengte langszagen	mm	2000
Hoek zaagblad	°	90-45
Maximum zaaghoogte	mm	100/80
ø zaagblad	mm	315
ø voorritser	mm	90
Toerental	tpm	4000
Toerental voorritser	tpm	5800
Afmetingen loopwagen	mm	2000 x 270
Afm. werktafel (l x b)	mm	680 x 580
Diameter afzuiging	mm	38/100
Gewicht	kg	275,00
Afmetingen (l x b x h)	mm	4330x4155x1150
Prijs	€	3.705,00

COMPACTE LANGGATBOORMACHINE.

Troeven:

- Plaatsbesparend model
- Boorkop met dubbele geleiding
- Hoogteverstelling boorkop met schaalaflezing
- Eenhandsbediening voor snel en precies boren
- Stabiele constructie uit staal en gietijzer
- Deuvelinrichting met rasterindeling voor gemakkelijk positioneren van de deuvelgaten
- Aparte noodstop
- Europese makelij

Geschikt voor:

- Veeleisende houtbewerker

Standaard geleverd met:

- Deuvelinrichting
- Wescott boorkop
- Excenterspanner



Order nr.		715906016	715906017
Orig. nr.		LLB16PB 230V	LLB16PB 400V
Spanning	V	230	400
Vermogen	kW	2,2	2,2
Boorbreedte	mm	300	300
Boordiepte	mm	140	140
Hoogteverstelling boorkop	mm	150	105
Toerental	tpm	2850	2850
Afmetingen tafel	mm	500 x 207	500 x 207
Diameter afzuigmond	mm	100	100
Gewicht	kg	108,00	108,00
Afmetingen (l x b x h)	mm	905x710x1230	905x710x1230
Prijs	€	1.069,00	1.069,00



FREESMACHINE / TOUPIE IN 230V MET ALUMINIUM LOOPWAGEN EN ZWENKBARE FREESSPINDEL.

Troeven:

- Aluminium loopwagen voor gemakkelijk doorvoeren van werkstukken
- Freesaanslag met fijn instelbare aluminium aanslagen
- Vlugge en eenvoudige snelheidsverandering dankzij de meervoudige V-riem / snaar
- Zware gietijzeren tafel met grote werkoppervlakte
- Gietijzeren freesas, **zwenkbaar van +5° tot -45°**
- De freesspindel zwenkt naar achteren voor optimaal gebruik van het voedingsapparaat, maximale veiligheid, en een nette gefreesde afwerking
- Neerhouder voor preciese en veilige werkstukgeleiding

Geschikt voor:

- Het vervaardigen van kroonlijsten, lijstwerken, profielen, tegenprofielen in alle houtsoorten
- Voor de veeleisende doe-het-zelver, semi-professional, hersteller, ontwerper

Geleverd met:

- Hoekaanslag
- Neerhouder
- Frees afschermingskap
- Nederlandstalige handleiding



Order nr.	715901917	
Orig. nr.	TF170E	
Spanning	V	1x230
Vermogen	kW	1,5
Diameter spindel	mm	30
Spindel neiging	°	+5 -45
Lengte spindel	mm	80
Werkhoogte	mm	870
Max. gereedschapsdiameter	mm	160
Toerental	tpm	1.400 / 4.000 / 6.000 / 9.000
Afzuigmond	mm	100
Gewicht	kg	96,00
Afmetingen (l x b x h)	mm	1000x900x1140
Prijs	€	1.115,00

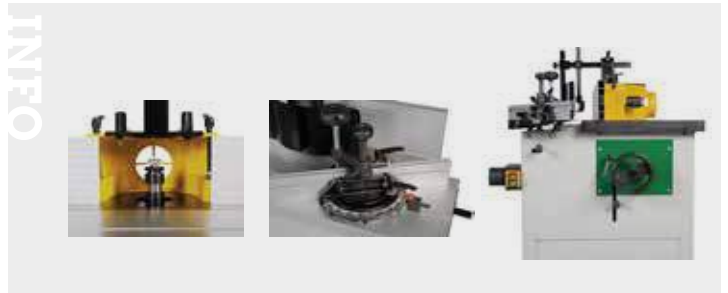

FREESMACHINE / TOUPIE IN 400V MET ALUMINIUM LOOPWAGEN EN ZWENKBARE FREESSPINDEL.

Troeven:

- Aluminium loopwagen voor gemakkelijk doorvoeren van werkstukken
- Freesaanslag met fijn instelbare aluminium aanslagen
- Vlugge en eenvoudige snelheidsverandering dankzij de meervoudige V-riem / snaar
- Zware gietijzeren tafel met grote werkoppervlakte
- Gietijzeren freesas, **zwenkbaar van +5° tot -45°**
- Keuzeschakelaar voor het wijzer en tegenwijzerzin draaien van de freesspindel
- De **freesspindel zwenkt naar achteren** voor optimaal gebruik van het voedingsapparaat, maximale veiligheid, en een nette gefreesde afwerking
- Neerhouder voor preciese en veilige werkstukgeleiding

Geschikt voor:

- Het vervaardigen van kroonlijsten, lijstwerken, profielen, tegenprofielen in alle houtsoorten
- Voor de veeleisende doe-het-zelver, semi-professional, hersteller, ontwerper

Geleverd met:

- Hoekaanslag
- Neerhouder
- Frees afschermingskap
- Nederlandstalige handleiding

Tip: Telescopische support voor de tafel is optioneel verkrijgbaar 715912000.



Order nr.	715902000	
Orig. nr.	TF200SE	
Spanning	V	3x400
Vermogen	kW	2,8
Diameter spindel	mm	30
Spindel neiging	°	+5 -45
Lengte spindel	mm	100
Werkhoogte	mm	900
Max. gereedschapsdiameter	mm	180
Toerental	tpm	1800/3000/6000/9000
Afzuigmond	mm	100
Afmetingen loopwagen	mm	1000x240
Gewicht	kg	218,00
Afmetingen (l x b x h)	mm	1000x850x1200
Prijs	€	3.509,00



HOUTEN SCHAAF WERKBANK IN MASSIEVE BEUK VOOR SEMIPROFESSIEONEEL GEBRUIK OF VOOR DE HOBBYIST.

Troeven:

- Precies en zorgvuldig afgewerkt
- Voorgeboorde gaten voor de spantangen geschikt voor zowel links- als rechthandigen
- Met 2 rijen gaten en 2 houtklemmen

Info: Ongemonteerd geleverd



Order nr.		715101411 ^M	715101711 ^M	715101911 ^M
Orig. nr.		HB1401	HB1701	HB1901
Plaatdikte	mm	30	30	30
Werkhoogte	mm	850	850	850
Werkoppervlak (zonder bankschroef)	mm	1340x500	1650x610	1840x500
Lengte voorklem/achterklem	mm	360 / 360	360 / 360	360 / 360
Breedte voorklem/achterklem	mm	55 / 55	55 / 55	55 / 55
Verspreiding voorklem/achterklem	mm	160 / 160	130 / 130	160 / 160
Gewicht	kg	47,00	47,00	55,00
Prijs	€	411,00	599,00	452,00

ZWARE PROFESSIONELE HOUTEN WERKBANK.

Troeven:

- Robuuste uitvoering
- Vervaardigd uit gestoomde beuk, met afgeronde hoeken en stevig geolied bovenblad (50mm)
- Zijklemmen, voorklem met stabiele gietijzeren lineaire geleiding en gemakkelijk te bedienen hendel. Zijklem met vingerlasverbindingen
- Met 2 korte en 2 lange bankhaken die het opspannen van werkstukken met speciale vormen vergemakkelijkt (driehoeken, ronde vormen, ...)
- Bankhaakkoppen uit zacht aluminium, wat beschadiging aan het werkstuk vermijdt. De schuin aflopende koppen zorgen voor de optimale klemming. Door de zijdelingse rij kogels, zijn de bankhaken gemakkelijk in hoogte regelbaar

Geschikt voor:

- Schrijnwerkers



Order nr.		715102071 ^M	715102102 ^M
Orig. nr.		HB2007A	HB2010
Plaatdikte	mm	50	50
Werkoppervlak (zonder bankschroef)	mm	1915x615	1910x615
Lengte voorklem/achterklem	mm	520 / 450	520 / 460
Breedte voorklem/achterklem	mm	70 / 140	170 / 190
Verspreiding voorklem/achterklem	mm	190 / 180	50 / 110
Werkhoogte	mm	870	870
Gewicht	kg	91,00	85,00
Afmetingen (l x b x h)	mm	2120x790x870	2000x650x820
Prijs	€	845,00	1.095,00

UNIVERSEEL INSTELBARE NAT EN DROOGSLIJPMACHINE.

Troeven:

- Voor het slijpen van metalen, glas, steen en andere materialen
- Slijpsteen 250x50mm
- Draagbaar
- Voor zowel nat als droog slijpen
- Speciaal ontwikkelde waterbestendige slijpsteen voor langere standtijd
- Voorzien van een waterbakje
- Dankzij het **geringe toerental van 90 rpm** en in combinatie **met water**, kan geslepen worden **zonder hitte**
- Aan/uit schakelaar

Geschikt voor:

- Ideaal voor de handwerker, hobbist en opleidingscentra

Standaard geleverd met:

- Witte slijpsteen
- Lederen wetschijf
- Wetspasta
- Hoekmeter
- Universele houder

Tip: Optionele houders laten toe om gemakkelijk alle soorten messen, beitels, bijlen, etc. te slijpen



Order nr.		715750255	Ⓜ
Orig. nr.		NTS255	
Spanning	V	230-240	
Vermogen	W	200	
Afmetingen slijpsteen (diameter x b)	mm	250x50	
Afmetingen lederen schijf (diameter x b)	mm	200x30	
Toerental	tpm	90	
Gewicht	kg	16,30	
Afmetingen (l x b x h)	mm	450x330x430	
Prijs	€	232,00	

SLIJPSTEEN DIAMETER 250MM VOOR NAT EN DROOG SLIJPER NTS255.

Troeven:

- Diameter 250mm



Order nr.		715760050	Ⓜ
Orig. nr.		5760050	
Slijpsteenafm.(Ø x b x Ø as)	mm	250x50x12	
Korrel	K	220	
Prijs	€	86,50	

LEDEREN WETSCHIJF 220MM VOOR NAT EN DROOGSLIJPER NTS255.

Troeven:

- Diameter 220mm
- Polijst gereedschappen na het slijpen

Tip: te gebruiken met wetspasta referentie 715760051



Order nr.		715760001	Ⓜ
Orig. nr.		5760001	
Afmetingen lederen schijf (diameter x b)	mm	220	
Prijs	€	69,50	

GEPROFIEERDE LEDEREN WETSCHIJF 100MM.

Troeven:

- Om de binnenkant van gutsen te polijsten
- Te plaatsen buitenkant standaard lederen wetschijf

Tip: te gebruiken met wetspasta 715760051



Order nr.		715760053	Ⓜ
Orig. nr.		5760053	
Afmetingen lederen schijf (diameter x b)	mm	100	
Prijs	€	75,50	

HOUDER VOOR BUIZEN EN GUTSEN.

Troeven:

- Tweezijdig
- Eén zijde om de korreligheid te verhogen voor fijnere details
- Eén zijde om te ruwen



Order nr.		715760054	Ⓜ
Orig. nr.		5760054	
Prijs	€	58,50	

VOORBEREIDEN / AFRICHTEN SLIJPSTEEN.

Troeven:

- Tweezijdig
- Eén zijde om de korreligheid te verhogen voor fijnere details
- Eén zijde om te ruwen



Order nr.		715760055	Ⓜ
Orig. nr.		5760055	
Prijs	€	24,50	

WETPASTA VOOR LEDEREN WETSCHIJF.

Troeven:

- Verwijderd de braam uit het slijpen zonder het mes te beschadigen
- Om beter te polijsten

Tip: te gebruiken met de lederen wetschijven referentie 715760001



Order nr.		715760051	Ⓜ
Orig. nr.		5760051	
Prijs	€	13,50	

HOEKMETER VOOR NAT EN DROOG SLIJPER NTS255.

Troeven:

- Voor gebruik met slijpstenen met een diameter van 250mm
- Om de juiste slijphoek voor gereedschappen te bepalen



Hoekmeter

Order nr.		715760052	Ⓜ
Orig. nr.		5760052	
Prijs	€	13,50	

HOUDER VOOR MESSEN.

Geschikt voor:

- Voor messen met een bladlengte van ten minste 40 tot 100mm
- Voor trekmes



Order nr.		715760056	Ⓜ
Orig. nr.		5760056	
Prijs	€	43,50	

HOUDER VOOR GROTE MESSEN.

Geschikt voor:

- Messen met een bladlengte van 100 tot 200 mm



Order nr.		715760059	Ⓜ	715760057	Ⓜ
Orig. nr.		5760059		5760057	
Prijs	€	24,50		51,50	

COMPACTE OSCILLERENDE SPINDELSCHUURMACHINE.

Voordelen:

- Hoge precisie en stabiliteit dankzij de robuuste gietijzeren tafel
- Krachtige motor voor alles hout types
- Veilig en proper werken dankzij de ingebouwde afzuiging aan te sluiten op een afzuiger
- Ingebouwde opslagruimte voor alles accessoires
- Gemakkelijk te verplaatsen en op te bergen

Geschikt voor:

- Ideaal voor de handwerker, hobbist en opleidingcentra

Standaard geleverd met:

- 6 schuurhulzen K80 - Ø 13 / 19 / 26 / 38 / 51 / 76 mm
- 5 rubberen slijprollen, lengte 115 mm - Ø 19 / 26 / 38 / 51 / 76 mm
- 6 tafelhelpstukken - Ø 13 / 19 / 26 / 38 / 51 / 76 mm
- 3 spindel schijven - Ø 16 / 20 / 35
- Gereedschap voor montage

Order nr.	715903500	✖
Orig. nr.	OSS100	
Spanning	V	230
Vermogen	kW	0,45
Oscilatie	tpm	58
Gietijzeren werktafel	mm	370x295
Afzuiging diameter	mm	38
Gewicht	kg	14,00
Afmetingen (l x b x h)	mm	390x330x450
Prijs	€	184,00



▶ NEW



COMPACTE OSCILLERENDE SPINDEL- EN BANDSCHUURMACHINE.

Voordelen:

- Band- en spindel slijpen eenvoudig en snel omwisselen in een apparaat
- Hoge precisie en stabiliteit dankzij de robuuste gietijzeren tafel
- Continu kantelbare tafel van 0° tot 45°
- Krachtige motor voor alles hout types
- Veilig en proper werken dankzij de ingebouwde afzuiging aan te sluiten op een afzuiger
- Ingebouwde opslagruimte voor alles accessoires
- Gemakkelijk te verplaatsen en op te bergen

Order nr.	715903501	✖
Orig. nr.	OBSS100	
Spanning	V	230
Vermogen	kW	0,45
Oscilatie	tpm	58
Afmetingen schuurband	mm	610x100
Gietijzeren werktafel	mm	430x410
Hoek werktafel	°	0-45
Gewicht	kg	12,00
Afmetingen (l x b x h)	mm	530x480x480
Prijs	€	273,00



▶ NEW



Geschikt voor:

- Ideaal voor de handwerker, hobbist en opleidingcentra

Standaard geleverd met:

- 5 schuurhulzen K80 - Ø 13 / 19 / 26 / 38 / 51 mm
- 4 rubberen slijprollen, lengte 115 mm - Ø 19 / 26 / 38 / 51 mm
- 5 tafelhelpstukken - Ø 13 / 19 / 26 / 38 / 51 mm
- 3 spindel schijven - Ø 16 / 22 / 44 mm
- Schuurbandbevestiging met afdekking
- Werkstuk aanslag
- Gereedschap voor montage

UNIVERSELE SLIJPINRICHTING.

Troeven:

- Praktische houder voor de meeste standaard rechte tools



Order nr.	715760062	✖
Orig. nr.	5760062	
Prijs	€	27,50

HOUDER VOOR HET SLIJPEN VAN BIJEN.

Geschikt voor:

- Het slijpen van bijen



Order nr.	715760059	✖
Orig. nr.	5760059	
Prijs	€	24,50

HOUDER VOOR RECHTE SCHAREN EN HEGGENSCHAREN.

Geschikt voor:

- Rechte scharen
- Heggenscharen



Order nr.	715760058	✖
Orig. nr.	5760058	
Prijs	€	58,50

HOUDER VOOR SCHAAFMESSEN VOOR NAT EN DROOG SLIJPER NTS255.

Troeven:

- Max slijpen lengte: **320mm**
- Fijn instelling voor slijphoeken
- Variabel toepassing voor verschillende bladbreedte
- Nauwkeurige, soepel lopend en onderhoudsvrij



Order nr.	715760070	✖
Orig. nr.	5760070	
Prijs	€	216,00

HOUDER VOOR SCHAAFMESSEN.

Troeven:

- Max slijpen lengte: **400 mm**
- Fijn instelling voor slijphoeken
- Variabel toepassing voor verschillende bladbreedte
- Nauwkeurige, soepel lopende en onderhoudsvrij



Order nr.	715760071	✖
Orig. nr.	5760071	
Prijs	€	227,00

AFDRAAI INRICHTING.

Troeven:

- Om het oppervlak van de steen te egaliseren



Order nr.	715760060	✖
Orig. nr.	5760060	
Prijs	€	63,50

01 MACHINES

02 AUTO

03 WORKSHOP

04 EQUIPMENT

05 TOOLS

UNIVERSELE BAND- EN SCHIJFSCHUURMACHINE VOOR ONTBRAMEN, AFVLAKKEN, EN SLIJPEN.

Troeven:

- Snelspanner voor een eenvoudige en snelle schuurband wissel.
- Geïntegreerde aansluiting voor stofzuiger.
- Torsievrije machinebehuizing uit gietijzer
- Met **traploos onder hoek vastelbare slijpband van 0° tot 90°**
- De slijpband kan zowel horizontaal als verticaal gebruikt worden
- Beschikt over een dubbele geleiding van de schuurtafel voor een verbeterde stabiliteit.
- Schuurtafel is onder hoek verstelbaar van 0° tot 45°.

Geslacht voor:

- Het bewerken van harde en zachte houtsoorten
- Het produceren van allerlei vormen: lange zijden, vlakken, hoeken, vlakke oppervlakten en rechte hoeken.
- Modelbouwers en de veeleisende doe-het-zelver

Standaard geleverd met:

- 1 schuurband en schuurschijf
- Hoekaanslag
- Nederlandstalige handleiding

Tip: Velcro basisschijf (réf. 715911001) nodig om de velcro schuurschijf te kunnen gebruiken.

Order nr.	715903151	715904150
Orig. nr.	BTS151	BTS150
Spanning	V 230	230
Vermogen	kW 0,37	0,4
Afmetingen tafel (b x d)	mm 226x160	150x230
Toerental	tpm 2980	2850
Afmetingen schuurband	mm 941x100	915x100
Gewicht	kg 16,50	18,00
Afmetingen (l x b x h)	mm 460x360x280	560x270x300
Prijs	€ 169,00	254,00

UNIVERSELE BAND- EN SCHIJFSCHUURMACHINE VOOR ONTBRAMEN, AFVLAKKEN, EN SLIJPEN.

Troeven:

- Snelspanner voor een eenvoudige en snelle schuurband wissel.
- Geïntegreerde aansluiting voor stofzuiger.
- Torsievrije machinebehuizing uit gietijzer
- De slijpband kan zowel horizontaal als verticaal gebruikt worden
- Beschikt over een dubbele geleiding van de schuurtafel voor een verbeterde stabiliteit.
- Schuurtafel is onder hoek verstelbaar van 0° tot 45°.

Geslacht voor:

- Het bewerken van harde en zachte houtsoorten
- Het produceren van allerlei vormen: lange zijden, vlakken, hoeken, vlakke oppervlakten en rechte hoeken.
- Modelbouwers en de veeleisende doe-het-zelver

Standaard geleverd met:

- 1 schuurband en schuurschijf
- Grote Aluminium werktafel
- Praktische transporthendels
- Nederlandstalige handleiding

Tip: Velcro basisschijf (réf. 715912501) nodig om de velcro schuurschijf te kunnen gebruiken.

Order nr.	715904250
Orig. nr.	BTS250
Spanning	V 230
Vermogen	kW 0,8
Diameter schuurschijf	mm 250
Afmetingen schuurband	mm 1220x150
Toerental	tpm 1440
Afmetingen tafel (b x d)	mm 360x200
Afzuigings diameter	mm 58
Gewicht	kg 50,00
Afmetingen (l x b x h)	mm 720x410x440
Prijs	€ 509,00

NEW

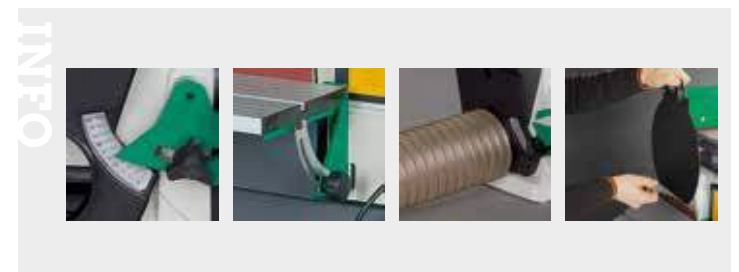

SCHIJFSCHUURMACHINE VOOR HOUTBEWERKING.

Troeven:

- Krachtige motor van 0,75 kW
- Slijptafel kantelbaar van -15 tot +45°
- Verstekaanslag instelbaar van -30 tot +30°
- Stabiele en solide behuizing
- Gebalanceerde aluminium schijfplaat voor een soepele werking
- Met afzuigmond buitendiameters 60 mm

Geschikt voor:

- Veel toepassingsgebieden in zacht als hard hout
- Vlakken, slijpen van randen en rondingen

Standaard geleverd met

- 1 kleefschijf korrel 80
- 1 aluminium werktafel
- Hoekaanslag
- Nederlandstalige handleiding

Tip: Wij raden het gebruik aan van steun- en klitschijven (velcro) bij vervanging van de schuur schijf, voor een vlugge en eenvoudige schijfwissel.



Order nr.		715904300
Orig. nr.		TS301
Spanning	V	1x230
Vermogen	kW	0,75
Diameter schijf	mm	305
Afmetingen tafel (b x d)	mm	390x230
Hoek van tafel	°	-15/+45
Uitgang voor afzuiging (diameter)		60
Gewicht	kg	28,00
Afmetingen (l x b x h)	mm	550x420x420
Prijs	€	348,00



UNIVERSELE BAND- EN SCHIJFSCHUURMACHINE VOOR ONTBRAMEN, AFVLAKKEN, EN SLIJPEN.

Troeven:

- Snelspanner voor een eenvoudige en snelle schuurband wissel
- Geïntegreerde aansluiting voor stofzuiger
- Torsievrije machinebehuizing uit gietijzer
- Traploos onder hoek verstelbare slijpband van 0° tot 90°
- De slijpband kan zowel horizontaal als verticaal gebruikt worden
- Beschikt over een dubbele geleiding van de schuurtafel voor een verbeterde stabiliteit
- Schuurtafel is onder hoek verstelbaar van -15° tot +45°

Geschikt voor:

- Het bewerken van harde en zachte houtsoorten
- Het produceren van allerlei vormen: lange zijden, vlakken, hoeken, vlakke oppervlakten en rechte hoeken
- Modelbouwers en de veeleisende doe-het-zelver

Standaard geleverd met:

- 1 schuurband K100 en schuur schijf K80
- Hoekaanslag
- 2 Aluminium werktafels voor band en schijf
- Met **machine onderstel**
- Nederlandstalige handleiding



INFO

Bekijk het volledige en up-to-date aanbod

Surf naar www.vynckier.biz/houtbewerkingsmachines

Order nr.		715902200
Orig. nr.		BTS200
Spanning	V	230
Vermogen	kW	1,1
Afmetingen schuurband	mm	152x1219
Snelheid	m/s	12
Gietijzeren werktafel	mm	315x155
Aluminium werktafel	mm	400x225
Hoek werktafel	°	-15 - +45
Hoek band	°	0-90
Diameter schuur schijf	mm	305
Gewicht	kg	53,00
Afmetingen (l x b x h)	mm	830x620x1340
Prijs	€	739,00

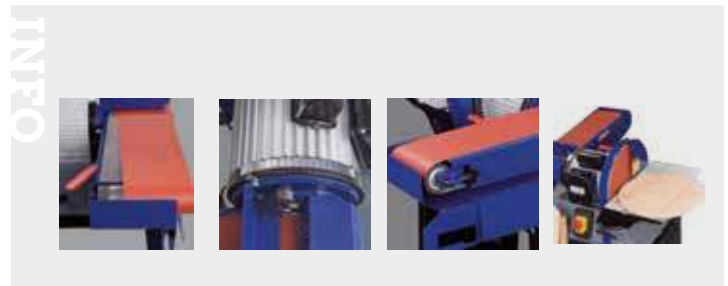

BANDSCHUURMACHINE MET VERSTELBARE SCHUURUNIT EN 2 STABIELE TAFELS.

Troeven:

- Tafel traploos in lengte en hoek instelbaar van van 0° tot 45°
- Horizontaal en verticaal inzetbaar, wat enorm veel toepassingsmogelijkheden toelaat
- Verticaal schuren is mogelijk
- Snel wisselen van slijpband door snelklemmingsysteem
- Contourschuren op de dwarstafel
- De langs werktafel is in de hoogte verstelbaar met 80 mm voor optimaal gebruik van de slijpbandbreedte
- Verstelbare hoekaanslag
- Krachtige en stille motor
- Grafiet afdekking onder de schuurband voor een betere geleiding en een langere levensduur

Geschikt voor:

- Het schuren van lange stukken, zowel horizontaal als verticaal
- Het afschuiven onder een bepaalde hoek
- Het schuren van verschillende radii
- Veeleisende doe-het-zelver

Geleverd met:

- 1 schuurband
- 2 degelijke aluminium werktafels
- Stabiel onderstel
- Verstelbare hoekaanslag
- Nederlandstalige handleiding

Tip: Vergeet uw schuurbanden niet bij te bestellen



Order nr.	715900791	715900790
Orig. nr.	KSO790 230V	KSO790 400V
Spanning	V 1x230	3x400
Vermogen	kW 1,5	1,5
Werkhoogte minimum/maximum	mm 810/890	810/890
Afmetingen schuurband	mm 2010x152	2010x152
Hoek werktafel	° 0 - 45	0 - 45
Schuurbandsnelheid	m/s 11	11
Schuurbreedte	mm 790x152	790x152
Gewicht	kg 86,00	86,00
Afmetingen (l x b x h)	mm 1300x600x1050	1300x600x1050
Prijs	€ 929,00	929,00

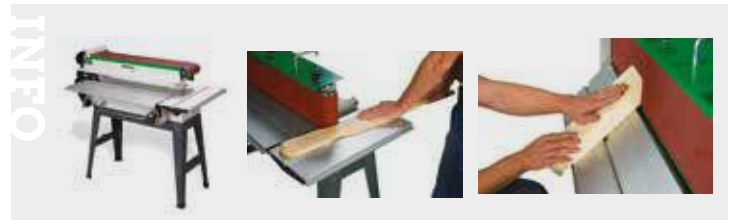

BANDSCHUURMACHINE MET VERSTELBARE SLIJPUNIT EN OSCILLERENDE SLIJPBAND.

Troeven:

- Met **oscillerende slijpband** om ideaal materiaal te verwijderen, een mooie finish te bekomen en verbeterd aanzienlijk de levensduur van de slijpband
- Werktafel met hoogteverstelling via handwiel
- Met een hoek- en werkstukaanslag variabel instelbaar van -45° tot +45°
- Hoekverstelling van de band (0° tot 90°) voor verticale en horizontale toepassingen
- Robuuste werktafel van gietijzer met T-gleuven, verzekert een stabielere werking gedurende uw slijpbewerkingen
- Met bijkomende in de hoogte verstelbare extra zijtafel voor contourslijpen
- Snel en gemakkelijk vervangen van de band
- Geveerde kleminrichting garandeert een uniforme bandspanning
- Met grafietband voor een hogere levensduur van de slijpband
- Met afsluitbaar onderstel
- Krachtige, stille motor

Geschikt voor:

- Het schuren van lange stukken, zowel horizontaal als verticaal
- Het afschuiven onder een bepaalde hoek
- Het schuren van verschillende radii
- Veeleisende doe-het-zelver, reparateurs, ontwerpers

Geleverd met:

- 1 schuurband
- 2 gietijzeren werktafels
- Verstelbare hoekaanslag
- Werkstukaanslag
- Afsluitbaar onderstel met opbergruimte
- Nederlandstalige handleiding

Tip: Vergeet uw schuurbanden niet bij te bestellen



Order nr.	715900851	715900850
Orig. nr.	KSO850 230V	KSO850 400V
Spanning	V 1x230	3x400
Vermogen	kW 2,2	2,2
Afmetingen schuurband	mm 2515x152	2515x152
Schuurbreedte	mm 950x180	950x180
Schuurbandsnelheid	m/s 16	16
Werkhoogte minimum/maximum	mm 950/1030	950/1030
Hoek werktafel	° -45 / +45	-45 / +45
Hoek band	° 0 - 90	0 - 90
Gewicht	kg 148,00	148,00
Prijs	€ 1.465,00	1.465,00

OSCILLERENDE BANDSCHUURMACHINE MET KRACHTIGE AANDRIJFMOTOR VOOR OPTIMALE SCHUURRESULTATEN.
Troeven:

- De gelaste plaatstalen constructie garandeert een hoog niveau van torsiestijfheid en een trillingsvrije verwerking
- Schuurband traploos instelbaar onder hoek 0°-45° door middel van een hendel voor het schuren van rechte en afgeschuinde randen
- Oscillerende schuurband **met afzonderlijke tandwielmotor van 0.25 kW** voor optimale schuurresultaten Oscillatie kan zo als extra hulp worden geactiveerd
- Langere standtijd van de slijpband dankzij grafietband
- Zware gietijzeren hoofdtafel instelbaar in hoogte voor het optimaal benutten van het ganse bandoppervlak
- Zijtafel voor het slijpen van verschillende radii, ook instelbaar in hoogte
- Automatische, geveerde schuurbandspanning
- Verstelbare hoekaanslag
- Aparte noodstop en aparte startknop
- Krachtige en stille motor

Geschikt voor:

- Het schuren van lange stukken, zowel horizontaal als verticaal
- Het afschuiven onder een bepaalde hoek
- Het schuren van verschillende radii
- Veeleisende doe-het-zelver, reparateurs, ontwerpers, semi-professionals

Geleverd met:

- 1 schuurband
- 2 gietijzeren werktafels
- Verstelbare hoekaanslag
- Werkstukaanslag
- Nederlandstalige handleiding



Order nr.		715901500
Orig. nr.		KSO1500F
Spanning	V	3x400
Vermogen	kW	3,0
Afmetingen schuurband	mm	2600x150
Schuurbreedte	mm	850x200
Schuurbandsnelheid	m/s	20
Werkhoogte minimum/maximum	mm	740/920
Gewicht	kg	180,00
Afmetingen (l x b x h)	mm	1430x600x1250
Prijs	€	2.505,00

INFO

VLAKSCHUURMACHINE VOOR HOUTEN PANELEN EN BALKEN.
Troeven:

- Uitstekende schuurprestaties ook bij brede en ook bij lange werkstukken.
- Continue variabele voedingsnelheid van 0,5 tot 3 m/min voor optimale slijpresultaten
- Met afzuigmond voor externe stofafzuiging.
- Krachtige motor
- Eenvoudige hoogte-instelling met handwiel en schaal aanduiding.
- Handvat en wielen voor eenvoudig transport.
- Eenvoudige en snelle bandwissel.

Geschikt voor:

- De veeleisende doe-het-zelver met beperkte ruimte.
- Het op maat brengen en opschuren van massief hout en panelen.

Tip: geleverd zonder schuurrol, vergeet deze niet bij te bestellen.

Order nr.		715901405
Orig. nr.		ZSM405
Spanning	V	230
Vermogen	kW	1,5
Schuurbandsnelheid	m/s	0,5-3
Diameter afzuiging	mm	100
Schuurbreedte	mm	410
Slijpbandsnelheid	rpm	1440
Gewicht	kg	38,00
Afmetingen (l x b x h)	mm	1030x950x1300
Prijs	€	1.169,00

INFO



DRAAGBARE VANDIKTEBANK MET DOORLAATBREEDETE 330 MM.

Troeven:

- Kleine, lichte en compact ontwerp
- Met **fijnafstelling** om exacte maat te bekomen
- Eenvoudig en precies instellen van de hoogte
- Inklapbare aanvoer- en afvoertafel met rollen voor lange werkstukken
- Krachtige motor met overbelastingsbescherming

Geschikt voor:

- Het bewerken van massief hout
- De thuiswerker en hobbyist

Extra info:

- Robuust staalgelaste constructie met stabiele gietijzeren voetplaat
- Met netsnoerhouder onder de afvoertafel
- Geïntegreerde afzuigtrechter ø 52,5 mm
- Vier boringen ø 10 mm in de machinebasis voor montage op werkbanken

Standaard geleverd met:

- Handwiel
- Afzuigtrechter
- Afzuigadapters 64, 5 / 100 mm
- 2 magneten om de messen te wisselen
- Inbusleutel
- 2 schaafmessen



Order nr.	715904330	
Orig. nr.	DH330	
Spanning	V	1x230
Afmetingen tafel (b x d)	mm	235x330
Afmetingen schaaftafel (l x b)	mm	235x640
Schaafbreedte	330	
Snelheid automatische aanvoer	m/min	6
Diameter schaafwielen	mm	50
Toerental	tpm	8.500
Vermogen	kW	1.5
Aantal messen	2	
Gewicht	kg	33,00
Afmetingen (l x b x h)	mm	640x585x490
Prijs	€	453,00

INFO



COMPACT, DRAAGBARE GECOMBINEERDE VLAKEN VANDIKTEBANK.

Troeven:

- Ideaal om te transporteren door klein en compact design
- Met **schaafbreedtes 204 of 254 of 305 mm**
- Eenvoudige en precieze instelling van de schaafdikte (tot max. 2 mm)
- Automatische doorvoer van materiaal
- Stalen tandwielaangedreven inbrengrollen voor gelijke en constante voeding van het hout
- Rubberen ontladingsrollen werken zacht op het oppervlak tijdens het dikte schaven
- Eenvoudig instelbare aluminium aanslag, draaibaar van 0° tot 45°, met schaalandauiding
- Vlakschaafmessen zijn afgeschermd met een praktisch klemmechanisme
- Geprofileerde boventafel, vervaardigd uit gietaluminium
- Krachtige 230V motor

Geschikt voor:

- Het precies vlakken van solide houten plakken en latten
- De thuiswerker en hobbyist

Geleverd met:

- Mesgeleiding met 2 HSS vlakschaafmessen

Variant:

- Met geïntegreerde afzuiging met opvangzak enkel ADH200
- Met ingebouwd opbergvak voor types ADH250 / ADH305

Tip: U kan een vergrotingsstuk bekomen van ø 60/100 (715142427) of van ø 80/100 (715142421) om aan te sluiten op uw afzuigingsstelsel.



ADH200



INFO

ADH200



ADH250



ADH305

Order nr.	715905200	715905250	715905305
Orig. nr.	ADH200 230V	ADH250 230V	ADH305 230V
Spanning	V	1x230	1x230
Vermogen	kW	1,5	1,5
Schaafbreedte	mm	204	254
Maximum schaaftafelcapaciteit/doorgang	mm	2	2
Snelheid automatische aanvoer	m/min	7	7
Werkhoogte minimum/maximum	mm	5 / 120	6 / 160
Toerental	tpm	8500	8500
Afzuiging diameter	mm	58	80
Afmetingen vlaktafel (l x b)	mm	757x210	1050x260
Afmetingen vandiktetafel (l x b)	mm	255x204	450x254
Gewicht	kg	29,00	40,00
Afmetingen (l x b x h)	mm	790x470x465	1105x550x570
Prijs	€	419,00	719,00
			885,00

COMPACT, VERPLAATSBARE GECOMBINEERDE VLAK- EN VANDIKTEBANK, INCLUSIEF ONDERSTEL. SCHAAFBREEDTE 260 MM.

Troeven:

- Ideaal om te verplaatsen
- Plaatsbesparend model
- Eenvoudige en precieze instelling van de schaafdikte tot max. 3 mm
- Automatische uniforme doorvoer van materiaal met anti terugslag apparaat
- Eenvoudig instelbare aluminium aanslag, draaibaar van 90° tot 45°
- Geprofileerde boventafel, vervaardigd uit gietaluminium
- Stalen tandwiel aangedreven inbrengrollen voor gelijke en constante voeding van het hout
- Rubberen ontladingsrollen werken zacht op het oppervlak tijdens het dikke schaven
- Krachtige 230V motor

Geschikt voor:

- Het precies vlakken van solide houten plakken en latten
- De thuiswerker en hobbyist

Geleverd met:

- Mesgeleiding met 2 HSS vlakschaafmessen
- Onderstel met wielen
- Nederlandstalige handleiding



Order nr.	715903260	
Orig. nr.	ADH260	
Spanning	V	1x230
Vermogen	kW	2
Schaafbreedte	mm	260
Maximum schaaftcapaciteit/doorgang	mm	3
Snelheid automatische aanvoer	m/min	5
Afmetingen vlaktafel (l x b)	mm	1030x280
Afmetingen vandiktetafel (l x b)	mm	260x400
Toerental	tpm	6500
Diameter schaaftwielen	mm	63
Afmetingen (l x b x h)	mm	1300x600x1100
Gewicht	kg	73,00
Prijs	€	1.299,00



VANDIKTESCHAAFMACHINE MET 254 MM SCHAAFBREEDTE.

Troeven:

- Eenvoudige instelling van de schaafdikte
- Ingebouwde afzuiging: schoon werk zonder stofzuiger
- Automatische werkstuktoevoer
- Ergonomisch werken dankzij het onderstel met afstelbare voeten

Geschikt voor:

- De ambitieuze thuiswerker of professional
- Schaven, schuren, calibreren of glad maken
- Massief hout, planken, latten

Kenmerken:

- Krachtige motor
- De met rubber beklede toevoer- en afvoerrollen beschermen het hout bij het schaven van dikker materiaal
- Geïntegreerde afzuiging in het machineframe
- Gemakkelijke spaanafvoer
- Tafel van geslepen gegoten aluminium

Geleverd met:

- Zuigslang, diameter 76 mm, lengte 920 mm
- Set schaaftmessen
- Spaanzak

► NEW



Order nr.	715904125	715904126	
Orig. nr.	ADH2540 230V	ADH2540 400V	
Spanning	V	230	3 x 400
Vermogen	kW	1,2	1,2
Snelheid automatische aanvoer	m/min	8,5	8,5
Geluidsniveau	dB(A)	81-93	81-93
Werkhoogte	mm	920	920
Grondoppervlakte (L x b)	mm	450 x 420	450 x 420
Afmetingen vandiktetafel (l x b)	mm	480 x 254	480 x 254
Werkhoogte minimum/maximum	mm	920 / 1075	6 / 160
Schaafbreedte	mm	254	254
Maximum schaaftcapaciteit/doorgang	mm	3	2
Aantal messen		3	3
Toerental schaaftas	tpm	6700	6700
Diameter schaaftwielen	mm	62	62
Hoekinstelling aanslag	°	90-45	90 - 45
Aanslag afmetingen (L x H)	mm	635 x 127	635 x 127
Gewicht	kg	87,00	87,00
Afmetingen (l x b x h)	mm	1105x750x1075	7705x750x1075
Prijs	€	929,00	1.025,00



STATIONAIRE GECOMBINEERDE SCHAAF- EN VANDIKTEBANK.

Troeven:

- Ergonomisch ontwerp
- Gelijktijdig opening van de tafels
- Snel en eenvoudig wisselen van de tafels dankzij een veer
- Gecombineerde zuigsysteem, geen noodzaak meer om de slang te verplaatsen
- Automatische werkstuktoevoer
- De rubberen rol beschermt het werkstuk bij het vandikteschaven

Geslacht voor:

- De ambitieuze thuiswerker of professional
- Schaven, schuren, calibreren of glad maken
- Massief hout, planken, latten

Kenmerken:

- Krachtige motor
- De met rubber beklede toevoer- en afvoerrollen beschermen het hout bij het schaven van dikker materiaal
- Professionele schwenkbare schaafoleider van 90° tot 45°
- Tafel van geslepen gegoten aluminium
- Grote tafel van geribbeld spuitgietaluminium
- Eenvoudige afstelling van de schaafoogte door handwiel

Geleverd met:

- Set schaafmessen
- Handleiding, opschriften, CE - kenmerk, en CE-attest volgens Machine richtlijn 2012/19/CE, en EMC Richtlijn 2014/30/CE

▶ NEW



Order nr.		715904031	715904041
Orig. nr.		ADH31C	ADH41C
Spanning	V	230	400
Vermogen	kW	2,2	3,0
Snelheid automatische aanvoer	m/min	7	7
Werkhoogte	mm	850	850
Afmetingen vandiktetafel (l x b)	mm	545x308	600x408
Werkhoogte minimum/maximum	mm	5 / 225	5 / 225
Afmetingen vlaktafel (l x b)	mm	1295x325	1640x425
Schaafbreedte	mm	308	408
Aantal messen		3	3
Toerental schaafas	tpm	5200	5200
Diameter schaafwielen	mm	70	70
Hoekinstelling aanslag	°	90-45	90-45
Afzuiging diameter	mm	100	100
Gewicht	kg	210,00	260,00
Afmetingen (l x b x h)	mm	1300x720x1010	1620x920x1010
Prijs	€	1.985,00	2.555,00

GROTE STATIONAIRE GECOMBINEERDE SCHAAF- EN VANDIKTEBANK.

Troeven:

- Snel overschakelen van vlakschaven op vandikteschaven door opklappen van de tafels
- Excentrische verstelling van de tafels voor optimale instelling
- Gecombineerd zuigsysteem, geen noodzaak meer om de slang te verplaatsen
- Automatische werkstuktoevoer
- Rubberen uittrekbare rol beschermt het oppervlak bij het vandikteschaven

Geschikt voor:

- De ambitieuze thuiswerker of professional
- Schaven, schuren, calibreren of glad maken
- Schuine verbindingen (90°) en natuurgetrouwe afwerking
- Massief hout, planken, latten, stroken

Kenmerken:

- Krachtige motor
- De met rubber beklede toevoer- en afvoerrollen beschermen het hout bij het schaven van dikker materiaal
- Aluminium schaaftaafslag, eenvoudig +45° kantelbaar
- Grote schaaftafel van geribbeld spuitgietaluminium
- Grote tafel van grijs gietijzer met een geslepen oppervlak, voor optimaal glijden van de werkstukken
- Eenvoudige en nauwkeurige afstelling van de spaanafvoer
- Geïntegreerde, opvouwbare afzuigkap voor spanen

Geleverd met:

- Set schaafmessen
- Handleiding, opschriften, CE - kenmerk, en CE-attest volgens Machine richtlijn 2012/19/CE, en EMC Richtlijn 2014/30/CE



INFO



Order nr.		715904013	715904024
Orig. nr.		ADH31-4C	ADH41-4C
Spanning	V	400	400
Vermogen	kW	3,0	3,0
Snelheid automatische aanvoer	m/min	6,5	6,5
Werkhoogte	mm	855	855
Afmetingen vandiktafel (l x b)	mm	750x307	750x408
Werkhoogte minimum/maximum	mm	5 / 220	5 / 220
Afmetingen vlaktafel (l x b)	mm	1560x320	1640x420
Schaafbreedte	mm	310	410
Aantal messen		4	4
Toerental schaaftas	tpm	4000	4000
Diameter schaaftwielen	mm	70	95
Hoekinstelling aanslag	°	90-45	90-45
Afzuiging diameter	mm	100	100
Gewicht	kg	292,00	342,00
Afmetingen (l x b x h)	mm	1605x630x860	1680x730x860
Prijs	€	2.495,00	3.065,00

STATIONAIRE GECOMBINEERDE VLAK- EN VANDIKTEBANK.

Troeven:

- Hoogwaardige afwerking en ergonomisch ontwerp
- Vandikte tafel met centrale kolomgeleider, extra geleider en mechanische teller (nauwkeurigheid 0,1 mm)
- Professionele schwenkbare schaafeleider van 90° tot 45°
- Plaatsbesparende zijdelingse geleiding van de schaafeleider
- Groot gedimensioneerde werktafel uit grijs gietijzer en geslepen bovenvlak
- Vlaktafel klappt naar achteren weg, waardoor dit niet storend werkt bij het dikke schaven
- Precisie gelagerde schaaftas **met 3 schaafmessen ADH32, en met 4 schaafmessen ADH41** en stalen tandrol voor gelijkmatige en constante houtverwijdering

Geschikt voor:

- Het schaven van massief houten planken, en stroken

Standaard geleverd met:

- Mesgeleiding met 3 (ADH32) of 4 (ADH41) HSS vlakschaafmessen
- Nederlandstalige handleiding, opschriften, CE - kenmerk, en CE-attest volgens Machine richtlijn 2006/42/CE, en EMC Richtlijn 2014/30/CE



INFO

Bekijk het volledige en up-to-date aanbod
Surf naar www.vynckier.biz/houtbewerkingsmachines

Order nr.		715940032
Orig. nr.		ADH32 400V
Spanning	V	3x400
Vermogen	kW	4
Snelheid automatische aanvoer	m/min	8
Afmetingen vandiktetafel (l x b)	mm	700x316
Werkhoogte minimum/maximum	mm	850
Afmetingen vlaktafel (l x b)	mm	1500x320
Schaafbreedte	mm	320
Aantal messen		3
Toerental	tpm	4600
Maximum schaaftcapaciteit/doorgang	mm	5
Diameter schaafwielen	mm	100
Gewicht	kg	360,00
Afmetingen (l x b x h)	mm	1500x650x1000
Prijs	€	2.995,00

STATIONAIRE GECOMBINEERDE VLAK- EN VANDIKTEBANK.

Troeven:

- Hoogwaardige afwerking en ergonomisch ontwerp
- Vandikte tafel met centrale kolomgeleider, extra geleider en mechanische teller (nauwkeurigheid 0,1 mm)
- Professionele schwenkbare schaafeleider van 90° tot 45°
- Plaatsbesparende zijdelingse geleiding van de schaafeleider
- Groot gedimensioneerde werktafel uit grijs gietijzer en geslepen bovenvlak
- Vlaktafel klapt naar achteren weg, waardoor dit niet storend werkt bij het dikke schaven
- Precisie gelagerde schaafas **met 4 schaafmessen en stalen tandrol** voor gelijkmatige en constante houtverwijdering
- Tafelrollen met instelbare dikte voor optimaal werkstuktransport

Geschikt voor:

- Het schaven van massief houten planken, en stroken

Standaard geleverd met:

- Mesgeleiding met 4 HSS vlakschaafmessen
- Nederlandstalige handleiding, opschriften, CE - kenmerk, en CE-attest volgens Machine richtlijn 2006/42/CE, en EMC Richtlijn 2014/30/CE



INFO



Order nr.		715940041
Orig. nr.		ADH41 400V
Spanning	V	3x400
Vermogen	kW	5.5
Snelheid automatische aanvoer	m/min	8
Afmetingen vandiktetafel (l x b)	mm	700x406
Werkhoogte minimum/maximum	mm	850
Afmetingen vlaktafel (l x b)	mm	1800x410
Schaafbreedte	mm	410
Aantal messen		4
Toerental	tpm	4600
Diameter schaafwielen	mm	100
Maximum schaafcapaciteit/doorgang	mm	5
Gewicht	kg	420,00
Afmetingen (l x b x h)	mm	1800x740x1000
Prijs	€	3.845,00

COMPACTE HOUTDRAAIBANKEN VOOR TAL VAN TOEPASSINGEN.

Troeven:

- Torsieresistent grijs gietijzeren bed voor een vlotte en precieze loop
- Kop en tegenpunt eveneens uit grijs gietijzer vervaardigd
- Kijkvenster voor het controleren van de gekozen snelheden.
- 5 gamma's snelheden, via V-snaar
- Gemakkelijk verstellen van de snelheden door middel van hendels
- Eenvoudig verstelbare beitelsteun
- Tegenpunt met 50 mm verplaatsing, handwiel en klemhendel
- Bijzonder stille loop

Geschikt voor:

- Enthousiaste doe-het-zelver

Standaard geleverd met:

- Houder voor gereedschap 15 mm
- Vlakschijf diameter 7 cm
- meelopend center

Optie:

- Bedverlenging voor centerafstand 1000 mm - 715920451

Tip: geleverd zonder 4-weg klauwplaat 715931021 of beitelset 715931011, vergeet deze niet bij te bestellen.



Order nr.		715920450
Orig. nr.		DB450
Spanning	V	230
Vermogen	kW	0,37
Centerhoogte	mm	127
Centerafstand	mm	450 / Opt. 1000
Maximum draaidiameter	mm	254
Type draad op spindel	M	33x3,5
Losse kop	MK	2
Gewicht	kg	35,00
Afmetingen (l x b x h)	mm	820x300x430
Prijs	€	327,00



HOUTDRAAIBANK MET VARIABLE SNELHEIDSREGELING VOOR PROFESSIONEEL GEBRUIK.

Troeven:

- Stabiele staal/gietijzeren constructie
- Krachtige 230 V motor met aluminium behuizing
- Traploos regelbaar toerental van 500 tot 2000 t/min
- Met digitale aanduiding van het toerental
- Vlug schakelen van snelheden door middel van hendel aan bedienerszijde
- Eenvoudig verstelbare beitelsteun
- Het motorblok met de spindel kan tot 180° zijdelings gedraaid worden
- De losse kop wordt door middel van een snelspanner op het machinebed vastgemaakt

Geschikt voor:

- De professionele houtbewerker, ieder werkplaats, thuiswerker

Standaard geleverd met:

- Houder voor gereedschap 300 mm
- Vlakschijf ø 15 cm
- Meelopend center
- Machinevoet

Tip: geleverd zonder 4-weg klauwplaat 715931021 of beitelset 715931011, vergeet deze niet bij te bestellen. U kunt uw draaibank ook uitrusten met een vaste bril of copierapparaat.



DB900



DB1100

Order nr.		715920900	715921100
Orig. nr.		DB900	DB1100
Spanning	V	230	230
Vermogen	kW	0,55	0,75
Centerhoogte	mm	153	179
Centerafstand	mm	900	1100
Maximum draaidiameter	mm	306	358
Type draad op spindel	M	33x3,5	33x3,5
Losse kop	MK	2	2
Gewicht	kg	85,00	92,00
Afmetingen (l x b x h)	mm	1380x330x370	1620x340x430
Prijs	€	659,00	1.025,00



COMPACTE HOUTDRAAIBANK MET VARIABLE TOERENTALREGELING.

Troeven:

- Continue toerentalregeling over 3 snelheidsniveaus
- Digitale toerentalweergave
- 2 draairichtingen
- Torsieresistent grijs gietijzeren bed voor een vlotte en precieze loop
- Vaste kop en tegenpunt eveneens uit grijs gietijzer vervaardigd
- Eenvoudig verstelling van de beitelhouder
- Tegenpunt met 70 mm verplaatsing, handwiel en klemhendel

Geschikt voor:

- Enthousiaste doe-het-zelver

Standaard geleverd met:

- Meelopend center MK2
- Gereedschapshouder 200 mm
- Klamschijf 100 mm
- 2 x 4 tands meenemer 25 mm
- Bedieningsgereedschap

Order nr.		715920510
Orig. nr.		DB5 10VARIO
Spanning	V	230
Centerhoogte	mm	178
Centerafstand	mm	510
Losse kop	MK	2
Maximum draaidiameter	mm	355
Type draad op spindel	M	33 x 3,5
Aantal snelheden		3
Snelheid 1	tpm	250 - 720
Snelheid 2	tpm	600 - 1700
Snelheid 3	tpm	1200 - 3550
Gewicht	kg	50,00
Afmetingen (l x b x h)	mm	1055x560x460
Prijs	€	885,00

NEW



HOUTDRAAIBANK MET FREQUENTIEREGELAAR VOOR PROFESSIONEEL GEBRUIK.

Voordelen:

- Toerentalbereik van 100 tot 3200 tpm met slechts 2 snelheden
- Digitale toerentalweergave
- Robuuste stalen en gietijzeren constructie

Geschikt voor:

- Professionele timmerman
- Veeleisende hobbyist doe-het-zelver

Kenmerken:

- Krachtige motor met aluminium behuizing
- Gietijzeren bed, torsiebestendig voor een soepele en nauwkeurige werking
- De motorblok met spindel is 180° draaibaar
- De spindel kan vrij op het machinebed bewegen
- De losse kop heeft een snelspanklemming
- Losse kop met boring voor het bewerken van lange werkstukken

Standaard geleverd met:

- Gereedschapshouder 360 mm
- Vlakschijf ø 15 cm
- Meelopend center
- Machinevoet

Tip: geleverd zonder 4-bekken klauwplaat 715931020 of beitelset 715931011, vergeet deze niet bij te bestellen. U kunt uw draaibank ook uitrusten met een vaste bril of kopierapparaat.

NEW



DB1102VARIO



DB1202VARIO

Order nr.		715921102	715921202
Orig. nr.		DB1102VARIO	DB1202VARIO
Spanning	V	230	230
Vermogen	kW	1,5	1,5
Centerhoogte	mm	203	230
Centerafstand	mm	1067	1185
Losse kop	MK	2	2
Maximum draaidiameter	mm	408	460
Type draad op spindel	M	33x3,5	33x3,5
Aantal snelheden		2	2
Snelheidsbereik	tpm	100-3200	0-3200
Snelheid 1	tpm	100-1200	0-1200
Snelheid 2	tpm	250-3200	250-3200
Gewicht	kg	152,00	185,00
Afmetingen (l x b x h)	mm	1968x572x1194	2060x500x1200
Prijs	€	1.749,00	2.589,00

INFO



DB1202VARIO met accessoires



DB1202VARIO



DB1202VARIO



DB1202VARIO



DB1102VARIO

01 MACHINES

02 AUTO

03 WORKSHOP

04 EQUIPMENT

05 TOOLS

COMPACTE HOUTDRAAIBANK MET VARIABLE SNELHEID.

Troeven:

- 3 toerentalbereiken 60-900, 110-1800, 220-3600 tpm
- Toerentalregeling met elektronische regelaar
- Digitale toerentalweergave
- Soepele overschakeling vooruit/achteruit
- Snelle riemwisseling
- Losse kop met brede trapeziumdraad

Kenmerken:

- Zware en stabiele gietijzeren draaibank
- Geslepen bed
- Centerafstand 520 mm, optioneel verkrijgbare bedverlenging van 500 mm
- Standaard spilneus M33 x 3,5
- Spilverdeling 24 x 15°
- Kegelvormige vaste kop MK2
- Kegelvormige losse kop MK2
- Maximale draaidiameter 315 mm
- Draaidiameter boven bed 240 mm

Geschikt voor:

- Decoratieve werken

Standaard geleverd met:

- Draaiende losse kop
- Centerpunt
- Gereedschapshouders 150 en 250 mm
- Draaggrepen
- Opbergruimte voor gereedschap



Order nr.	717650005	
Orig. nr.	JWL1221VS	
Spanning	V	230
Vermogen	kW	0.75
Centerhoogte	mm	159
Centerafstand	mm	520
Losse kop	MK	2
Maximum draaidiameter	mm	315
Type draad op spindel	M	33x3,5
Gewicht	kg	55,00
Afmetingen (l x b x h)	mm	900x360x530
Prijs	€	1.179,00

INFO

Bekijk het volledige en up-to-date aanbod

Surf naar www.vynckier.biz/houtbewerkingsmachines



HOUTDRAAIBANK OP ONDERSTEL MET VARIABLE SNELHEID.

Troeven:

- Traploze toerentalregeling
- Gemakkelijk instelbaar toerental tussen 280 en 2500 tpm voor comfortabel werken
- Vaste kop instelbaar over het hele machinebed
- Vaste kop 360° draaibaar op 7 posities - 0° / 30° / 60° / 90° / 135° / 180° / 270°
- Geïntegreerde indexering met 36 posities

Kenmerken:

- Zware en stabiele gietijzeren draaibank - Trillingsarm
- Centerafstand 1015 mm
- Standaard spilneus M33 x 3,5
- Spilverdeling 36 x 10°
- Kegelvormige vaste kop MK2
- Kegelvormige losse kop MK2
- Boring losse kop 9,5 mm
- Spilboring losse kop 9,5 mm

Geschikt voor:

- Professionals en hobbyisten

Standaard geleverd met:

- Draaiende losse kop
- Centerpunt
- Gereedschapshouders 300 mm
- Adapter M33 x 3,5
- Stabiel onderstel met nivelleringskussens



Order nr.	717650020	
Orig. nr.	JWL1440VSM	
Spanning	V	230
Vermogen	kW	1.3
Centerhoogte	mm	185
Centerafstand	mm	1016
Losse kop	MK	2
Maximum draaidiameter	mm	370
Type draad op spindel	M	33x3,5
Gewicht	kg	165,00
Afmetingen (l x b x h)	mm	1850x535x1250
Prijs	€	1.875,00

HOUTDRAAIBANK OP ONDERSTEL MET VARIABLE SNELHEDEN EN DIGITALE SNELHEIDSWEREGAVE.

Troeven:

- Gemakkelijk instelbaar toerental tussen 40 en 3200 tpm voor comfortabel werken
- Digitale toerentalweergave
- Verstelbare machinehoogte voor betere ergonomie
- Vaste kop verschuifbaar op het bed
- 360° draaibare vast kop op 7 posities - 0° / 30° / 60° / 90° / 135° / 180° / 270°
- Geïntegreerde indexering 36 posities

Kenmerken:

- Zware en stabiele gietijzeren draaibank - Trillingsarm
- Onderstel met gietijzeren regelbare voeten en nivelleringskussens 100 mm
- Centerafstand 1000 mm
- Standaard spilneus M 33 x 3,5
- Spilverdeling 36 x 10°
- Kegelvormige vaste kop MK2
- Kegelvormige losse kop MK2
- Boring losse kop 9 mm

Geschiedt voor:

- Professionals en hobbyisten
- Decoratieve werken (indexering 36 posities)

Standaard geleverd met:

- Losse kop
- Meeneemklauw
- Gereedschapshouder 350 mm
- Stabiel gietijzeren onderstel en nivelleringskussens



Order nr.	717720534	
Orig. nr.	JWL-1840EVS-M	
Spanning	V	230
Vermogen	kW	2.4
Centerhoogte	mm	235
Centerafstand	mm	1000
Losse kop	MK	2
Maximum draaidiameter	mm	470
Type draad op spindel	M	33x3,5
Gewicht	kg	190,00
Afmetingen (l x b x h)	mm	1854x508x1334
Prijs	€	3.295,00

HOUTDRAAIBANK OP ONDERSTEL MET VARIABLE SNELHEDEN EN DIGITALE WEERGAVE.

Troeven:

- Krachtige 2,6 kW eenfasemotor
- Gietijzeren vaste kop, glijdend op het bed voor het draaien van zware werkstukken
- Hoofdspindel met 3 bevestigingspunten - voor hogere stijfheid en sterkte
- Spindelvergrendeling voor eenvoudige vervanging van de streunplaat en klauwplaat
- Traploos regelbaar toerental door frequentieomvormer
- Toerental van 40 tot 3200 tpm op 2 riemniveaus voor een hoog koppel bij het draaien van werkstukken met een grote diameter
- Magnetische noodstopknop, die vrij op het frame kan worden geplaatst

Kenmerken:

- Gietijzeren draaibank, stabiel en robuust - trillingsarm
- Snelheden 50-1200 tpm en 125-3200 tpm
- Type draad op de spindel M33 x 3,5 - DIN 800
- Vaste kop conus MK2
- Losse kop conus MK2
- Boring vaste kop 15,8 mm
- Boring losse kop 9,5 mm
- Spilboring losse kop 115 mm
- Maximum draaidiameter 580 mm
- Draaidiameter in de bedbrug 406 mm

Geschiedt voor:

- Werkstukken met grote diameter
- Zware en asymmetrische werkstukken

Standaard geleverd met:

- Beitelhouder 406 mm
- Klamschijf 76 mm
- Voorste meenemer
- Draaipunt
- Opklapbare klauwplaatbescherming
- 2 gietijzeren voeten met nivelleerkussens



Order nr.	717720532	
Orig. nr.	JWL2035-M	
Spanning	V	230
Vermogen	kW	2.6
Centerhoogte	mm	252
Centerafstand	mm	800
Losse kop	MK	2
Maximum draaidiameter	mm	504
Type draad op spindel	M	33x3,5
Gewicht	kg	290,00
Afmetingen (l x b x h)	mm	1974x690x1470
Prijs	€	4.029,00

WERKBANK-SCHUURMACHINE MET OSCILLERENDE SPINDEL.

Voordelen:

- Grote gietijzeren werktafel voor het nauwkeurig slijpen van kleine et grote werkstukken
- 45° kantelbare tafel
- Kogelgelagerd en wormwielschroefmechanisme voor continue prestaties
- Krachtige motor voor de zwaarste schuurbewerkingen en continue werking
- De 25 mm oscillatie vermindert de wrijvingswarmte om het hout te beschermen en de levensduur van de huls te verlengen

Kenmerken:

- Maximale schuurhoogte 100 mm
- 30 oscillaties per minuut

Machine geleverd met:

- 5 complete spindels met schuurhuls 6, 12, 16, 38 en 50 mm
- 2 ronde en 2 elliptische tafelinzetstukken



Order nr.		717660030
Orig. nr.		JBOS-5-M
Spanning	V	230
Vermogen	kW	0.7
Afmetingen tafel (b x d)	mm	370x370
Toerental	tpm	1400
Afzuiging diameter	mm	100
Gewicht	kg	35,00
Afmetingen (l x b x h)	mm	440x430x530
Prijs	€	825,00

INFO



OSCILLERENDE SPINDELSCHUURMACHINE.

Troeven:

- Grote gietijzeren tafel, kantelbaar voor de bewerking van grote werkstukken
- De motoras loopt in precisie kogellagers
- Lange levensduur van de machine - wormaandrijving in oliebad
- Spindelvergendeling voor snelle vervanging
- Efficiënte stofafzuiging door deflectoren onder de tafel en mondstuk voor aansluiting op een afzuigstelsel

Kenmerken:

- Maximale schuurhoogte 160 mm
- 60 oscillaties per minuut
- Oscillatieslag 38 mm

Standaard geleverd met 10 complete spindels met schuurhulzen en 6 tafelinzetstukken



Order nr.		717660045
Orig. nr.		JOSSSM
Spanning	V	230
Vermogen	kW	1.2
Tafelhoogte	mm	990
Afmetingen tafel	mm	620 x 620
Hoek werktafel	°	45° voor / 15° achter
Toerental	tpm	1450
Diameter rondschuren	mm	6 / 9 / 12 / 16 / 19 / 25 / 38 / 50 / 75 / 100
Afzuiging diameter	mm	100
Gewicht	kg	98,00
Afmetingen (l x b x h)	mm	700x760x1130
Prijs	€	1.789,00

INFO



GECOMBINEERDE SCHUURMACHINE VOOR VEELEISENDE TIMMERLIEDEN.

Troeven:

- 2 grote kantelbare grijs gietijzeren tafels voor de ondersteuning van grote en zware werkstukken
- De schuurband kan zowel verticaal als horizontaal vergrendeld worden
- Snelle vervanging van de schuurband door snelspaninrichting
- Grafietlaag op de schuurzool voor betere glijding en minimale slijtage

Kenmerken:

- Grote werktafel voor schuurschijf 230 x 420 mm, kantelbaar van -45° tot +15°
- Toerental schuurschijf 1400 tpm
- Werktafel schuurband 190 x 330 mm, kantelbaar van -45° tot 0°

Standaard geleverd met schuurschijf met kliethechting, schuurpapier, verstekgeleider, cirkelgeleider

Order nr.		717660050
Orig. nr.		JSG31A
Spanning	V	230
Vermogen	kW	2.0
Afzuiging diameter	mm	100
Afmetingen schuurband	mm	150x1220
Schuurbandsnelheid	m/s	12
Gewicht	kg	124,00
Afmetingen (l x b x h)	mm	830x700x1400
Prijs	€	1.519,00



KANTENSCHUURMACHINE MET 100 OSCILLATIES PER MINUUT.

Voordelen:

- 100 oscillaties per minuut garanderen een glad oppervlak zonder brandvlekken
- De schuurband kan horizontaal, verticaal en in tussenposities geplaatst worden
- Robuuste grijs gietijzeren tafel in hoogte verstelbaar
- Tafelverlenging voor de bewerking van gebogen werkstukken
- Schuurschijf met grafietaalag voor een betere glijding van het werkstuk

Kenmerken:

- Zware en robuuste gietijzeren machine voor trillingsvrije werking
- Maximale schuurhoogte 125 mm
- Kanteling schuurband 0° - 90°

Standaard geleverd met een schuurband korrel 80 en een hoekaanslag



Order nr.		717660005 M	717720342 M
Orig. nr.		OES80CSM	OES80CS-T
Spanning	V	230	400
Vermogen	kW	2.0	2.8
Snelheid	m/s	17	17
Hoek band	°	90°-180°	90°-180°
Afmetingen schuurband	mm	150x2260	150x2260
Afzuiging diameter	mm	100	100
Gewicht	kg	117,00	124,00
Afmetingen (l x b x h)	mm	1300x670x1230	1300x670x1230
Prijs	€	1.405,00	1.405,00

CILINDERSCHUURMACHINE MET AUTOMATISCHE SNELHEIDSREGELAAR.

SandSmart beveiligd voortdurend de belasting van de cilindermotor en regelt automatisch de snelheid van de aanvoermotor om de hoogste voedingsnelheid te handhaven zonder overbelasting.

Voordelen:

- Doorlopend schuren dankzij de krachtige motor
- Geëxtrudeerde aluminium cilinder, zelfkoelend, bewerkt en uitgebalanceerd
- Cilinder met afgedichte en permanent gesmeerde kogellagers voor een langere levensduur
- Geoptimaliseerde invoersnelheid dankzij een variabele snelheidsregeling van 0 tot 3 meter per minuut
- Gepatenteerde snelspaninrichting aan de binnenzijde van de schuurrol

Kenmerken:

- Schaafbreedte 406 mm
- De open constructie maakt het mogelijk om in twee keer breedtes tot 812 mm te verwezenlijken
- Maximale dikte 75 mm
- Maximale dikte 0,8 mm
- Minimale werkstuklengte 60 mm

Standaard geleverd met:

- Schuurband met korrel 80
- Pilot schuurband, korrel 100 op het oppervlak
- Sokkel
- Reinigingsstaaf

Info: Optionele verlengtafel 717690090



Order nr.		717660040 M	717660020 M
Orig. nr.		JWDS1632M	JWDS1836M
Spanning	V	230	230
Vermogen	kW	1.9	2.3
Werkhoogte minimum/maximum	mm	0.8/75	0.8/75
Snelheid automatische aanvoer	m/min	0 - 3	0 - 3
Toerental	tpm	1400	1400
Schuurbandsnelheid	m/s	9.5	9.5
Schuurbreedte	mm	406	457
Minimale schuurlengte	mm	60	60
Afzuiging diameter	mm	100	100
Gewicht	kg	65,00	75,00
Afmetingen (l x b x h)	mm	1010x510x1270	1010x910x1270
Prijs	€	1.545,00	2.029,00



CILINDERSCHUURMACHINE MET AUTOMATISCHE SNELHEIDREGELING.

SandSmart bewaakt continu de belasting van de cilindermotor en regelt automatisch de motorsnelheid van de aanvoerband, om de hoogste voedingsnelheid te handhaven zonder overbelasting.

Troeven:

- Doorlopend schuren dankzij de krachtige motor
- Geëxtrudeerde aluminium cilinder, zelfkoelend, bewerkt en uitgebalanceerd
- Cilinder met afgedichte en permanent gesmeerde kogellagers voor een langere levensduur
- Geoptimaliseerde voedingsnelheid dankzij de variabele snelheidsregeling van 0 tot 3 meter per minuut
- Gepatenteerde snelspaninrichting aan de binnenzijde van de schuurwals

Kenmerken:

- Schuurbreedte 560 mm
- De open constructie maakt het mogelijk om in twee werkgangen breedtes tot 1120 mm te schuren
- Maximale dikte 100 mm
- Minimale dikte 0,8 mm
- Minimale werkstuklengte 60 mm
- Onderstel **niet inbegrepen**

Standaard geleverd met:

- Schuurband korrel 100
- Schuurband korrel 80
- 1 doos schuurbanden
- Reinigingsstift

Opties:

- Open onderstel 717690080
- Onderstel met opbergruimte en wielstel 790034044
- Verlengtafels 717690175



Order nr.		717660012
Orig. nr.		JWDS-2244-M
Spanning	V	230
Vermogen	kW	2,3
Snelheid automatische aanvoer	m/min	0 - 3
Toerental	tpm	1400
Gewicht	kg	105,00
Afmetingen (l x b x h)	mm	1070x610x1320
Prijs	€	1.679,00

OSCILLERENDE CILINDERSCHUURMACHINE MET AUTOMATISCHE SNELHEIDREGELAAR.

SandSmart beveiligd voortdurend de belasting van de cilindermotor en regelt automatisch de snelheid van de aanvoermotor om de hoogste voedingsnelheid ten andhaven zonder overbelasting.

Voordelen:

- De variable oscillatiesnelheid garandeert een glad oppervlak zonder brandvlekken
- Het parallelisme van het werkstuk kan eenvoudig, snel en zonder gereedschap worden aangepast door de aanvoertafel met geheugenfunctie te verplaatsen.
- Hoogteschaal en schaalring met krukas voor ultraprecieze voedingsnelheid
- Geëxtrudeerde aluminium cilinder, zelfkoelend, bewerkt en uitgebalanceerd
- Cilinder met afgedichte en permanent gesmeerde kogellagers voor een langere levensduur
- Geoptimaliseerde invoersnelheid dankzij een variabele snelheidsregeling van 0 tot 3 meter per minuut
- Gepatenteerde snelspaninrichting aan de binnenzijde van de schuurrol

Kenmerken:

- Schaafbreedte 559 mm
- De open constructie maakt het mogelijk om in twee keer breedtes tot 1120 mm te verwezenlijken
- Maximale dikte 102 mm
- Minimale dikte 0,8 mm
- Minimale werkstuklengte 60 mm
- Cilinder 584 x ø127 mm

Standaard geleverd met:

- Schuurband met korrel 80
- Sokkel met 4 wielen
- Slanghanger
- Hoogteverstelling handvat
- Handleiding



Order nr.		717660016
Orig. nr.		JWDS-2244OSC-M
Spanning	V	230
Vermogen	kW	1,3
Schaafbreedte		559
Snelheid automatische aanvoer	m/min	0 - 3
Toerental	tpm	1450
Oscilatie	tpm	0-120
Gewicht	kg	166,00
Afmetingen (l x b x h)	mm	1200x610x1320
Prijs	€	2.609,00

PROFESSIONELE VANDIKTESCHUURMACHINE MET BREDE SCHUURBANDEN.

Krachtige en robuuste machine met 2 schuurcilinders die het mengen van schuurmiddelen mogelijk maken (voorbereiding en afwerking).

Voordelen:

- Nauwkeurige instelling van de schuurdikte
- Schuurbanden van 75 en 100 mm breedte kunnen gebruikt worden
- Tweetraps voedingsmotor, geschikt voor verschillende houtsoorten
- Krachtige motor
- Aandrijfband in 4 massieve spindels

Geschikt voor:

- Veeleisende professionals en ambachtslieden
- Continu gebruik

Standaard geleverd met:

- Schuurbanden korrel 80 en korrel 100



01 MACHINES

02 AUTO

03 WORKSHOP

04 EQUIPMENT

05 TOOLS

INFO



Order nr.		717720626	717720612
Orig. nr.		DDS-225	DDS-237
Spanning	V	400	400
Vermogen	kW	5.5	8.5
Werkhoogte minimum/maximum	mm	0.8/133	0.8/133
Snelheid automatische aanvoer	m/min	2 - 3	2 - 3
Toerental	tpm	1400	1400
Schuurbandsnelheid	m/s	11.1	11.1
Diameter wals	mm	152	152
Schuurbreedte	mm	635	940
Minimale schuurlengthe	mm	230	230
Afzuiging diameter	mm	2x100	2x100
Gewicht	kg	332,00	440,00
Afmetingen (l x b x h)	mm	1230x1140x1150	1520x1140x1150
Prijs	€	4.795,00	6.740,00

UNIVERSELE FREESTAFEL VOOR ALLE TYPEN BOVENFREZEN.

Voordelen:

- Universele plaat voor elke bovenfrees
- JRT-2-M ideaal voor CMT en Triton (voorgeboorde bevestigingsgaten)
- Schakelaar en stopcontacten onder de tafel om de bovenfrees en een stofzuiger aan te sluiten
- Magneetschakelaar aan de voorkant voor het starten van de bovenfrees
- Freesdiepte-instelling (sleutel door de tafel)

Kenmerken:

- Magneetschakelaar 1,6 kW JRT-1-M / 2,7 kW JRT-2-M
- Gietijzeren tafel 610 x 360 mm
- Tafelverlengstukken 210 x 360 mm
- Totale tafelfmetingen 1030 x 360 mm
- Tafelhoogte 615 mm
- Aanslag 540 - 610 x 75 mm

Tafel geleverd met:

- 2 bovenste laterale tafelverlengstukken
- Hoekgeleider
- Klemsysteem
- Montageplaat
- Instelbare positionering- en freesaanslag
- Afzuigmondstuk
- Zijdrukkussen



Order nr.	790034820	717720398
Orig. nr.	JRT-1-M	JRT-2-M
Spanning	V 230	230
Vermogen	kW 1.6	2.7
Max. gereedschapsdiameter	mm 50	82.5
Werkhoogte	mm 615	615
Afzuigmond	mm 70/57	100/57
Gewicht	kg 10,00	23,00
Afmetingen (l x b x h)	mm 1030x360x410	1030x360x615
Prijs	€ 113,00	191,00

INFO Bekijk het volledige en up-to-date aanbod
 Surf naar www.vynckier.biz/houtbewerkingsmachines

COMPACTE EN KRACHTIGE WERKBANK-GATENBOORMACHINE.

Maakt het mogelijk om pen- en gatverbindingen te maken voor de bouw van meubels of andere objecten. Dankzij het formaat kan de machine in de werkplaats of op de werf gebruikt worden.

Voordelen:

- Professioneel en nauwkeurig resultaat
- Eenvoudig en nauwkeurig klemmen van de beitel
- Stevige grijs gietijzeren machine
- Tandlatten met instelbare hoogte
- Instelbare gietijzeren diepteaanslag

Kenmerken:

- Gemakkelijk te vervangen MDF tafel
- Maximale beitelgrootte 12 x 12 mm
- Maximale boringdiameter 10 mm
- Maximale beitelslag 120 mm
- Maximale werkstukhoogte 105 mm

Machine geleverd met 3 adapters voor de montage van een vierkante gatenboor.



Order nr.	717670000
Orig. nr.	JBM-5-M
Spanning	V 230
Vermogen	kW 0.7
Afmetingen tafel	mm 345 x 150
Boorbreedte	mm 10
Toerental	tpm 1450
Gewicht	kg 23,00
Afmetingen (l x b x h)	mm 370x350x750
Prijs	€ 509,00

LINTZAAGMACHINE.

Troeven:

- Bovenste en onderste zaagbladgeleiders om de levensduur van de bladen te verlengen
- Naukeurige instelling van de zaagbladgeleider door tandlat met schaalverdeling in mm
- Positioneeraanslag met excenterklem
- Verstelbare verstekgeleider, verschuifbaar in de tafel voor hogere nauwkeurigheid
- Gietijzeren kantelbare werktafel

Kenmerken:

- Gelaste stalen constructie - zeer stabiele machine
- Zaagbladgeleiders op kogellagers
- Verstekgeleider verstelbaar van -60° tot +60°
- Werktafel kantelbaar op -10° / 0° / +45°
- Elektromechanische motorrem
- Snijbreedte 350 mm
- Zaagblad minimum 3 mm
- Zaagblad maximum 25 mm

Standaard geleverd met:

- Schakelaar
- Verstelbare verstekgeleider
- Positioneeraanslag
- Zaagblad 2560 x 10 x 0,65 mm, 6 TPI

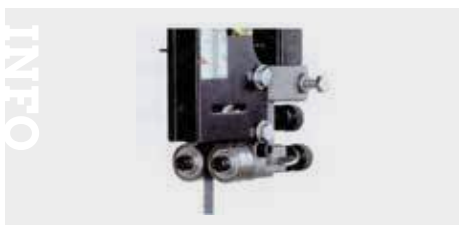

LINTZAAGMACHINE MET EXCLUSIEVE SNELSPANHENDEL.

Troeven:

- Snelspan- en ontgrendelsysteem wanneer de machine niet werkt
- Bovenste en onderste zaagbladgeleiders om de levensduur van de bladen te verlengen
- Zaagblad controlevenster
- Naukeurige instelling van de zaagbladgeleider door tandlat met schaalverdeling in mm
- Positioneeraanslag
- Verstelbare verstekgeleider, verschuifbaar in de tafel voor hogere nauwkeurigheid
- Gietijzeren kantelbare werktafel

Kenmerken:

- Gelaste stalen constructie - zeer stabiele machine
- Zaagbladgeleiders op kogellagers
- Verstekgeleider verstelbaar van -60° tot +60°
- Werktafel kantelbaar op -5° / 0° / +45°
- Elektromechanische motorrem
- Maximale snijbreedte 390 mm
- Maximale snijbreedte met aanslag 316 mm
- Zaagblad minimum 3 mm
- Zaagblad maximum 25 mm JWBS-15 / 32 mm JWBS-18

Standaard geleverd met:

- Snelspanhendel voor het zaagblad
- Schakelaar
- Verstelbare verstekgeleider
- Positioneeraanslag
- Zaagblad



JWBS-15-M / JWBS-15-T



JWBS-18-M / JWBS-18-T

Order nr.	717610060
Orig. nr.	JWBS14QM
Spanning	V 230
Vermogen	kW 0.95
Lengte zaagblad	mm 2560
Diameter afzuiging	mm 100
Maximum zaaghoogte	mm 200
Diameter vliegwiel	mm 355
Zaagsnelheid	m/min 800
Zaagbladgeleiding	kogellagers
Hellingshoek werktafel	° -10 / + 45
Grootte werktafel (l x b)	mm 500 x 385
Gewicht	kg 93,00
Afmetingen (l x b x h)	mm 830x785x1750
Prijs	€ 1.325,00

Order nr.	717720476	717610065	717720516	717720482
Orig. nr.	JWBS-15-M	JWBS15T	JWBS-18-M	JWBS-18-T
Spanning	V 230	400	230	400
Vermogen	kW 1.1	1.5	1.5	1.5
Lengte zaagblad	mm 3378	3378	3810	3810
Max. zaagbreedte aanslag	mm 316	316	406	406
Max. zaagbreedte zonder aanslag	mm 390	390	457	457
Maximum zaaghoogte	mm 356	356	406	406
Zaagsnelheid	m/min 750	750	570-900	570-900
Zaagbladgeleiding	Kogellagers	kogellagers	kogellagers	kogellagers
Hellingshoek werktafel	° -5 / +45	-5 / +45	-5 / + 45	-5 / + 45
Grootte werktafel (l x b)	mm 546 x 406	546x406	632 x 508	632 x 508
Diameter afzuiging	mm 100	100	100	100
Gewicht	kg 174,00	174,00	217,00	217,00
Afmetingen (l x b x h)	mm 750x812x1880	750x812x1880	914x864x2032	914x864x2032
Prijs	€ 2.065,00	2.065,00	2.419,00	2.309,00

VEELZIJDIGE SCHAAF- EN VANDIKTEBANK VOOR GEBRUIK IN DE WERKPLAATS OF OP DE WERF.

Troeven:

- Robuuste, stabiele en verplaatsbare constructie
- Eenvoudige en snelle conversie van vandikte- naar schaaftafel
- Nauwkeurige schaaftafels
- Lange bewerkte vandiktetafel van grijs gietijzer voor een optimale glijding van de werkstukken
- 2 naslijpbare HSS schaaftessen 261 x 16,5 x 1,5 mm
- Rubberen voeten

Kenmerken:

- Schaaftas Ø 45 mm
- Maximale snijdikte (schaven) 3 mm
- Maximale snijdikte (vandikte) 2 mm
- Werkstukdikte 5 - 120 mm
- Tafellengte 498 mm

Order nr.	717720420		
Orig. nr.	JPT-10B		
Spanning	V	230	
Vermogen	kW	1.5	
Toerental	tpm	9000	
Schaaftbreedte	mm	254	
Maximum schaaftcapaciteit/doorgang	mm	3	
Aantal messen	2		
Snelheid automatische aanvoer	m/min	6	
Afzuiging diameter	mm	57-100	
Gewicht	kg	34,00	
Afmetingen (l x b x h)	mm	1120x470x980	
Prijs	€	785,00	

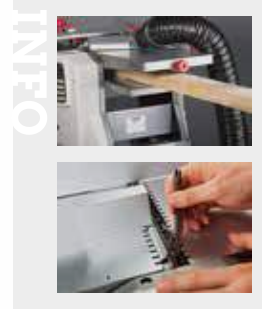

SCHAAFMACHINE - VANDIKTEBANK MET 260 MM BREDE GIETIJZEREN TAFELS.

Voordelen:

- Zeer snelle conversie van schaaftafel naar vandiktebank door het inklappen van de 2 invoer- en afvoertafels
- Schaaftafel gemaakt van grijs gietijzer, voor een optimale glijding van werkstukken
- Uitschakelbare houtinvoer in schaaftafel
- Naslijpbare messen 260 x 25 x 3,0 mm

Kenmerken:

- Maximale snijbreedte 256 mm
- Schaaftafelhoogte 3 - 255 mm
- Maximale snijdikte (schaven) 4,5 mm
- Maximale snijdikte (vandiktebank) 3 mm

- Afmetingen vandiktetafel 1120 x 260 mm
- Minimale werkstuklengte 150 mm
- Helling geleider + 45°/90°

Standaard geleverd met:

- Precisiegeleider voor vandiktetafel
- Instelbare asbeveiliging
- Duwstok
- Set van 3 schaaftessen

Opties:

- Verplaatsingskit 717690190
- Hoogte indicator 717720588

SCHAAFMACHINE - VANDIKTEBANK MET 310 MM BREDE GIETIJZEREN TAFELS.

Voordelen:

- Zeer snelle conversie van vandiktebank naar schaaftafel door het inklappen van de 2 invoer- en afvoertafels
- Vandiktetafel gemaakt van grijs gietijzer voor de optimale glijding van werkstukken
- Uitschakelbare houtinvoer in schaaftafel
- Naslijpbare ijsers 310 x 25 x 3,0 mm

Kenmerken:

- Maximale snijbreedte 307 mm
- Schaaftafelhoogte 3 - 255 mm
- Maximale snijdikte (schaven) 4,5 mm
- Maximale snijdikte (vandiktebank) 3 mm
- Afmetingen vandiktetafel 1400 x 310 mm

- Minimale werkstuklengte 150 mm
- As van het mes ø 70 mm
- Kantelbare geleider + 45°/90°
- 2900 kW en 230 V motor
- Zuigmondstuk ø 100 mm

Standaard geleverd met:

- Precisiegeleider voor vandiktetafel
- Verstelbare asbeveiliging
- Duwstok
- Set van 3 schaaftessen

Info: ook verkrijgbaar in 400V

Opties:

- Verplaatsingskit 717690190
- Hoogte indicator 717720588



Order nr.	717630010		
Orig. nr.	JPT260M		
Spanning	V	230	
Vermogen	kW	2.3	
Toerental	tpm	5300	
Schaaftbreedte	mm	256	
Maximum schaaftcapaciteit/doorgang	mm	3	
Snelheid automatische aanvoer	m/min	5.5	
Aantal messen	3		
Diameter schaaftwielen	mm	70	
Afzuiging diameter	mm	100	
Gewicht	kg	170,00	
Afmetingen (l x b x h)	mm	1120x700x1000	
Prijs	€	1.999,00	



Order nr.	717720486		
Orig. nr.	JPT310-M		
Spanning	V	230	
Vermogen	kW	2.9	
Toerental	tpm	5500	
Schaaftbreedte	mm	307	
Aantal messen	3		
Maximum schaaftcapaciteit/doorgang	mm	3	
Snelheid automatische aanvoer	m/min	7	
Diameter schaaftwielen	mm	70	
Afzuiging diameter	mm	100	
Gewicht	kg	230,00	
Afmetingen (l x b x h)	mm	1400x750x1000	
Prijs	€	2.439,00	

VLAK EN VANDIKTEBANK MET 310 MM BREDE GIETIJZERE TAFELS. HET SNIJDEN WORDT GEDAAN DOOR 56 HARDMETALEN INZETSTUKKEN VOOR EEN ZEER GLAD RESULTAAT.

Voordelen:

- Hardmetalen as voor de inzetstukken, met spiraalvormige bevestiging om te voorkomen dat er vezels uit het hout worden gescheurd - extreem glad geschaafd oppervlak
- 56 HM 4-punts inzetstukke
- Langere levensduur van de inzetstukken in vergelijking met ijzers
- Zeer snelle conversie van vandiktebank naar schaafmachine door het inklappen van de 2 invoer- en afvoertafels
- Schaaftafel gemaakt van grijs gietijzer, voor een optimale glijding van werkstukken
- Uitschakelbare houtinvoer in schaaftand

Kenmerken:

- Maximale snijbreedte 307 mm
- Schaaftoogte 3 - 225 mm
- Maximale snijdikte (schaven) 4,5 mm
- Maximale snijdikte (vandiktebank) 3 mm
- Afmetingen vandiktetafel 1400 x 310 mm
- Minimale werkstuklengte 150 mm
- Schaafas ø 70 mm
- Helling geleider + 45°/90°

Standaard geleverd met:

- Precisiegeleider voor vandiktetafel
- Verstelbare asbeveiliging
- Duwstok
- 56 omkeerbare inzetstukken

Opties:

- Verplaatsingskit 717690195
- Hoogte indicator 717720588



Order nr.	717720579	717720580
Orig. nr.	JPT-310HH-M	JPT-310HH
Spanning	V 230	400
Vermogen	kW 2.9	2.9
Toerental	tpm 5500	5500
Schaafbreedte	307	307
Maximum schaaftoogte/doorgang	mm 3	3
Snelheid automatische aanvoer	m/min 5.5	5.5
Gewicht	kg 230,00	230,00
Afmetingen (l x b x h)	mm 1400x750x1000	1400x750x1000
Prijs	€ 3.235,00	3.239,00

VLAK EN VANDIKTEBANK MET 410 MM BREDE GIETIJZERE TAFELS. HET SCHAVEN WORDT GEDAAN DOOR 72 HARDMETALEN WISSELBEITELS VOOR EEN ZEER GLAD RESULTAAT.

Voordelen:

- Helix as voor de volhardmetalen beitels, met spiraalvormige bevestiging om te voorkomen dat er vezels uit het hout worden gescheurd - extreem glad geschaafd oppervlak
- 72 stuks 4-voudige beitels uit vol hardmetaal (widia)
- Langere levensduur van de schaaftbeitels in vergelijking met HSS Beitels, snel te verwisselen en hoeft niet afgesteld te worden
- Zeer snel ombouwen van vandiktebank naar schaafmachine door het inklappen van de 2 invoer- en afvoertafels
- Schaaftafel gemaakt van grijs gietijzer, voor een optimale glijding van werkstukken
- Uitschakelbare houtinvoer in schaaftand

Kenmerken:

- Maximale schaaftoogte 407 mm
- Schaaftoogte 3 - 255 mm
- Maximale snijdikte (schaven) 4,5 mm
- Maximale snijdikte (vandiktebank) 3 mm
- Afmetingen vandiktetafel 1660 x 410 mm
- Minimale werkstuklengte 150 mm
- Schaafas ø 70 mm
- Helling geleider + 45°/90°

Standaard geleverd met:

- Precisiegeleider voor vandiktetafel
- Verstelbare asbeveiliging
- Duwstok
- 72 omkeerbare HM beitels

Opties:

- Verplaatsingskit 717690195
- Hoogte indicator 717720588



Order nr.	717630020
Orig. nr.	JPT410HH
Spanning	V 400
Vermogen	kW 4450
Toerental	tpm 5500
Schaafbreedte	407
Maximum schaaftoogte/doorgang	mm 3
Snelheid automatische aanvoer	m/min 7
Afzuigings diameter	mm 100
Gewicht	kg 315,00
Afmetingen (l x b x h)	mm 1660x870x1000
Prijs	€ 4.619,00

BOUWCIRKELZAAGMACHINE MET PRECISIE ROLTAFEL.

Troeven:

- Zaagblad van 0 tot 47° kantelbaar door handwiel, instelbare aanslag bij 0°
- Krachtige motor met rem, geschikt voor continu gebruik
- Mobiele tafel, 2 wielen voor eenvoudige verplaatsing door één persoon

Kenmerken:

- Krachtig motor van 2 kW
- Wegklapbaren voeten met snelmontageinrichting door bajonetmoeren
- Corrosie- en slijtvaste verzinkte tafel
- Lichtplaat van geanodiseerd aluminium

Standaard geleverd met:

- HM zaagblad ø 315/30 mm, 36 tanden
- Verlengstuk achtertafel
- Precisie rolltafel
- Langsgeleider met excenterklemmen



Order nr.		717610030	717720416
Orig. nr.		JTS315S M	JTS-315S T
Spanning	V	230	400
Vermogen	kW	2.2	3.1
Maximum hoogte	mm	90	90
ø zaagblad	mm	315	315
Toerental	tpm	2950	2950
Maximum verstek zaagblad	°	0-47	0-47
Diameter afzuiging	mm	100	100
Gewicht	kg	69,00	69,00
Afmetingen (l x b x h)	mm	2050x970x1000	2050x970x1000
Prijs	€	629,00	629,00

CIRKELZAAG MET SLEDE VOOR DE BEWERKING VAN HOUT EN GELAMINEERDE MATERIALEN OP HOUTBASIS.

Troeven:

- Slede met geanodiseerde aluminium profiel
- In hoogte verstelbaar zaagblad
- Zaagbladhellings 0-45° via handwiel
- Zaagblad afdekkapp met stofafzuiging
- Precieze parallelle zaaggeleiding met fijnregeling
- Zware gietijzeren tafel voor trillingsarm werken en precieze, rechte zaagsneden
- Robuuste machine

Kenmerken:

- Zaagsnelheid 4000 tpm
- Afzuigaansluiting ø 100 mm
- Afzuiging boven het zaagblad
- Maximale zaaghoogte bij 45° = 54 mm
- Maximale zaaghoogte bij 0° = 80 mm
- Maximale zaagbreedte 610 mm
- Maximale zaaglengte 610 mm
- Asgat zaagblad 30 mm

Geschikt voor:

- Zacht en hard hout
- Melamine
- Professioneel gebruik
- Werkplaatsen, scholen, opleidingscentra

Standaard geleverd met:

- Zaagblad Ø 250 mm met hardmetalen tanden
- Tavelverlenging 400 x 600 mm
- Rechter laterale uitbreiding 650 x 220 mm met voetsteun
- Slede 1100 x 225 mm
- Parallele geleider



Order nr.		717610035	717720462
Orig. nr.		JTS600X M	JTS-600X T
Spanning	V	230	400
Vermogen	kW	1.5	1.5
ø zaagblad	mm	250	250
Toerental	tpm	4000	4000
Maximum verstek zaagblad	°	0-45	0-45
Afm. werktafel (l x b)	mm	800x350	800x350
Diameter afzuiging	mm	100	100
Maximum zaaghoogte	mm	80/54	80/54
Gewicht	kg	145,00	145,00
Afmetingen (l x b x h)	mm	1400x2200x1100	1400x2200x1100
Prijs	€	1.919,00	1.919,00



CIRKELZAAG MET SLEDE VOOR DE BEWERKING VAN HOUT EN GELAMINEERDE MATERIALEN OP HOUTBASIS.

Troeven:

- Slede met telescopische arm voor sneden tot 1,6 meter
- Slede met geanodiseerde aluminium profiel
- In hoogte verstelbaar zaagblad
- Zaagbladhellings 0-45° via handwiel
- Zaagblad adfekkaps met stofafzuiging
- Precieze parallelle zaaggeleiding met fijnregeling
- Zware gietijzere tafel voor trillingsarm werken en precieze, rechte zaagsneden
- Robuuste machine

Kenmerken:

- Zaagsnelheid 4000 tpm
- Afzuigaansluiting ø 100 mm
- Afzuiging boven het zaagblad
- Maximale zaaghoogte bij 45° = 54 mm
- Maximale zaaghoogte bij 0° = 80 mm
- Maximale zaagbreedte 610 mm
- Maximale zaaglengte 1600 mm
- Asgat zaagblad 30 mm

Geslacht voor:

- Zacht en hard hout
- Melamine
- Professioneel gebruik
- Werkplaatsen, scholen, opleidingscentra

Standaard geleverd met:

- Zaagblad Ø 250 mm met hardmetalen tanden
- Tavelverlenging 415 x 350 mm
- Rechter laterale uitbreiding 650 x 270 mm met voetsteun
- Slede 1600 x 240 mm
- Parallele geleider



Order nr.	717720460 M	717610040 M
Orig. nr.	JTS-600XL-M	JTS600XLT
Spanning	V	230
Vermogen	kW	1.5
ø zaagblad	mm	250
Toerental	tpm	4000
Maximum verstek zaagblad	°	0-45
Afm. werktafel (l x b)	mm	800x350
Diameter afzuiging	mm	100
Maximum zaaghoogte	mm	80/54
Max. zaaghoogte	mm	80/54
Gewicht	kg	157,00
Afmetingen (l x b x h)	mm	1650x2200x1100
Prijs	€	2.299,00

PROFESSIONELE FORMAATZAAG VOOR DE BEWERKING VAN HOUT EN GELAMINEERDE MATERIALEN OP HOUTBASIS. ZWARE ZAAGMACHINE MET SLEDE VOOR DE VERPLAATSING VAN GROTE WERKSTUKKEN.

Troeven:

- Met voorritszaagblad om het materiaal niet te beschadigen - werken zonder splinters
- Slede met telescopische arm voor sneden tot 2,2 m
- Slede met geanodiseerde aluminium profiel
- In hoogte verstelbaar zaagblad
- Zaagbladhellings 0-45° via handwiel
- Zaagblad adfekkaps met stofafzuiging
- Precieze parallelle zaaggeleiding met fijnregeling
- Zware gietijzere tafel voor trillingsarm werken en precieze, rechte zaagsneden
- Robuuste machine
- Krachtige 4 kW motor

Kenmerken:

- Draaisnelheid van het voorritszaagblad 8000 tpm - werken zonder splinters
- Zaagsnelheid 4000 tpm
- Afzuigaansluiting ø 100 mm
- Afzuiging boven het zaagblad
- Maximale zaaghoogte bij 45° = 80 mm
- Maximale zaaghoogte bij 0° = 100 mm
- Maximale zaagbreedte 1150 mm
- Maximale zaaglengte 2200 mm
- Asgat zaagblad 30 mm
- Asgat voorritszaagblad 20 mm

Geslacht voor:

- Zacht en hard hout
- Melamine
- Professioneel gebruik
- Werkplaatsen, scholen, opleidingscentra

Standaard geleverd met:

- Zaagblad
- Voorritszaagblad
- Tavelverlenging 800 x 440 mm
- Rechter laterale uitbreiding 500 x 310 mm met voetsteun
- Slede 1600 x 270 mm
- Parallele geleider



Order nr.	717610025 M
Orig. nr.	JTSS 1600T
Spanning	V
Vermogen	kW
ø zaagblad	mm
Toerental	tpm
Maximum verstek zaagblad	°
Afm. werktafel (l x b)	mm
Diameter afzuiging	mm
Max. zaagbreedte zonder aanslag	mm
Maximum zaaghoogte	mm
ø voorritser	mm
Toerental voorritser	tpm
Gewicht	kg
Afmetingen (l x b x h)	mm
Prijs	€



INFO

01 MACHINES

02 AUTO

03 WORKSHOP

04 EQUIPMENT

05 TOOLS

PROFESSIONELE TAFELZAAG.

Compacte en efficiënte zaag, perfect geschikt voor de meubelmaker die in een kleine werkplaats werkt.

Voordelen:

- Gietijzeren zaageenheid en tafel
- Soepele afstelling van het zaagblad
- Stofzuiging direct onder het blad
- 1,65 kW TEFC motor met rem voor snelle stop
- Zeer nauwkeurig parallel geleider
- 2 gleuven voor verstekgeleider over de gehele lengte
- Spouwmes gemakkelijk te vervangen

De **industriële kwaliteitsproductie** van de zaag zorgt voor een zeer soepele werking en een hoge weerstand.

- Gietijzeren frame ter ondersteuning van de motor en zaagbladas
- Gietijzeren handgrepen voor gemakkelijke hoogte- en kantelverstelling van het zaagblad
- **Poly-V** riem voor een uitstekende energieoverdracht van de motor tot de zaagas

De zaag heeft ontwerpeigenschappen die het gebruik ervan **ergonomisch** maken.

- Gietijzeren verstekgeleider met vooraf bepaalde hoekaanslagen
- 2 gleuven voor verstekgeleider op 19 mm aan weerszijden van het zaagblad
- Aanslag gemonteerd op een vierkante en gladde T-gleuf, voor een zeer nauwkeurige afstelling (nylon rollagers) en stabiele en stevige vergrendeling
- 1 zij- en 1 achterverlengtafels voor grote panelen
- Afstelbare tussenplaat voor volledige uitlijning met de tafel
- Spouwmeswissel zonder gereedschap (losmaken van een pin)
- Zuigaansluiting op de beschermkap van het zaagblad

Geleverd met:

- Zaagblad 250 mm 40 tanden met ATB hardmetalen tips
- Verstekgeleider, zij- en achterverlengtafels
- Montage- en bedieningshandleiding

Opties:

- Lichtplaat inzetstuk voor zeer dunne sneden 790031767
- Transportsysteem 790034996
- Roltafel 790031757



Order nr.		790031701
Orig. nr.		TZL130M
Spanning	V	230
Vermogen	kW	1.65
Type motor		TEFC
Toerental	tpm	3850
ø zaagblad	mm	250
Maximum verstek zaagblad	°	-45 / 0
Werkhoogte	mm	860
Zaagcapaciteit 45°	mm	53
Zaagcapaciteit 90°	mm	76
Max. zaagbreedte aanslag	mm	795
Afm. werktafel (l x b)	mm	550 x 800
Diameter afzuiging	mm	100
Gewicht	kg	200,00
Afmetingen (l x b x h)	mm	1340x1650x1200
Prijs	€	2.145,00

INDUSTRIËLE TAFELCIRKELZAAG.

Zeer efficiënte zaag voor de meublemaker die op zoek is naar hoge precisie.

Voordelen:

- Gietijzeren zaageenheid
- **Zeer soepele en fijne** afstelling van het zaagblad
- Gietijzeren tafel
- TEFC motor met rem voor snelle stop
- Zeer nauwkeurige parallel geleider
- 2 gleuven voor verstekgeleider over de gehele lengte
- Spouwmes gemakkelijk te vervangen

De **industriële kwaliteitsproductie** van de zaag zorgt voor een zeer soepele werking en een hoge weerstand.

- Gietijzeren frame ter ondersteuning van de motor en bladas
- Gietijzeren handgrepen voor gemakkelijke hoogte- en kantelverstelling van het zaagblad
- Frame van gelast lasergesneden staal
- **Poly-V** riem voor een uitstekende energieoverdracht van de motor tot de zaagas

De zaag heeft ontwerpeigenschappen die het gebruik ervan **ergonomisch** maken.

- 2 gleuven voor verstekgeleider op 19 mm aan weerszijden van het zaagblad
- Gietijzeren verstekgeleider met vooraf bepaalde hoekaanslagen
- Aanslag gemonteerd op een vierkante en gladde T-gleuf, voor een nauwkeurige afstelling en stabiele en stevige vergrendeling
- Parallel geleider zeer nauwkeurig af te stellen door het verstellen van nylon rollagers
- Zijverlengtafel voor grote panelen
- Afstelbare tussenplaat voor volledige uitlijning met de tafel
- Spouwmeswissel zonder gereedschap (losmaken van een pin)

Geleverd met:

- Zaagblad 250 mm 40 tanden met ATB hardmetalen tips
- Verstekgeleider, zij- en achterverlengtafels
- Montage- en bedieningshandleiding

Opties:

- Lichtplaat inzetstuk voor zeer dunne sneden 790031761
- Transportsysteem 790034996
- Roltafel 790031757
- Zuigkap 790031732



Order nr.		790032924	790031754
Orig. nr.		TZHD30M	TZHD30S
Spanning	V	230	400
Vermogen	kW	2,2	4
Type motor		TEFC	TEFC
ø zaagblad	mm	250	250
Toerental	tpm	4980	4980
Maximum verstek zaagblad	°	-45 / 0	-45 / 0
Afm. werktafel (l x b)	mm	985 x 800	985 x 800
Werkhoogte	mm	860	860
Zaagcapaciteit 45°	mm	50	50
Zaagcapaciteit 90°	mm	70	70
Diameter afzuiging	mm	100	100
Gewicht	kg	268,00	268,00
Afmetingen (l x b x h)	mm	1580x1055x1120	1580x1055x1120
Prijs	€	2.875,00	2.775,00

DRIEFASIGE INDUSTRIËLE TAFELCIRKELZAAG MET 1,5 M ROLTAFEL.

Krachtige zaag voor de professionele meubelmaker die hoge precisie vereist.

Voordelen:

- Roltafel met **zeer soepele werking**, die de zaagcapaciteit tot **1540 mm** verhoogt
- Gietijzeren frame voor goede zaagbladondersteuning
- **Zeer soepele en fijne** afstelling van het zaagblad
- Gietijzeren tafel
- Krachtige **4 kW** TEFC motor met rem voor snelle stop
- Zeer nauwkeurige parallel geleider
- 2 gleuven voor verstekgeleider over de gehele lengte
- Spouwmes gemakkelijk te vervangen

De **industriële kwaliteitsproductie** van de zaag en de roltafel zorgt voor een zeer soepele werking en een hoge weerstand.

- Kogelgelagerde roltafel
- Gietijzeren frame ter ondersteuning van de motor en bladas
- Gietijzeren handgrepen voor gemakkelijke hoogte- en kantelverstelling van het zaagblad
- Frame van gelast lasergesneden staal
- **Poly-V** riem voor een hoge precisie en een langere levensduur

De zaag heeft ontwerpeigenschappen die het gebruik ervan **ergonomisch** maken.

- De verstekgeleider op de roltafel wordt via een hendel ingesteld, degelijke vergrendeling
- Vastekgeleider -60° / +60°
- Zijverlengtafel voor grote panelen
- Afstelbaar aluminium tafelinzetstuk rond het zaagblad voor volledige uitlijning met de tafel
- Parallel geleider zeer nauwkeurig af te stellen door het verstellen van de nylon rollagers
- Spouwmeswissel zonder gereedschap (losmaken van een pin)

Geleverd met:

- Zaagblad 250 mm 40 tanden met ATB hardmetalen tips
- Roltafel en verstekgeleider
- Zijverlengtafel
- Montage- en bedieningshandleiding

Opties:

- Lichtplaat inzetstuk voor zeer dunne sneden 790031761
- Transportsysteem 790034996
- Roltafel 790031757
- Zuigkap 790031732

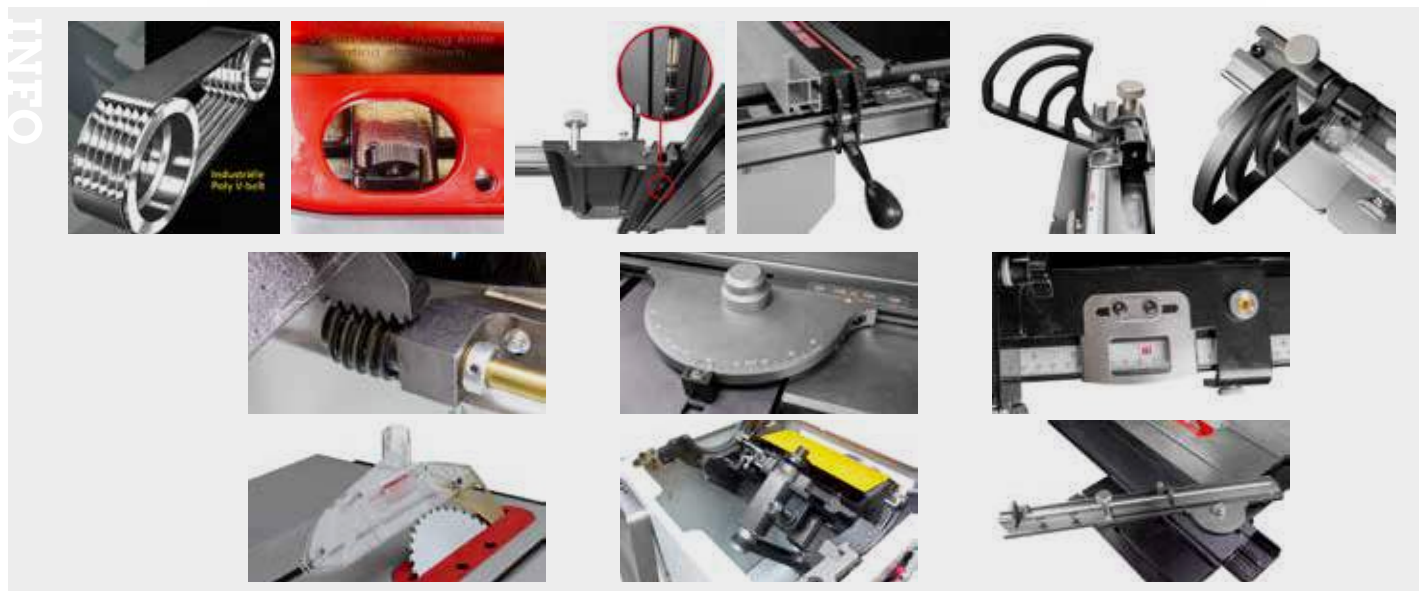

Order nr.		790031747 M
Orig. nr.		TZHD30SRT
Spanning	V	400
Vermogen	kW	4,0
Type motor		TEFC
ø zaagblad	mm	250
Toerental	fpm	4980
Werkhoogte	mm	860
Zaagcapaciteit 45°	mm	50
Zaagcapaciteit 90°	mm	70
Maximum verstek zaagblad	°	-45 / 0
Afm. werktafel (l x b)	mm	995 x 800
ø afzuiging (boven)	mm	50
Diameter afzuigmond	mm	100
Gewicht	kg	284,00
Afmetingen (l x b x h)	mm	2745x2535x1120
Prijs	€	3.699,00

DRIEFASIGE INDUSTRIËLE TAFELCIRKELZAAG MET VERLENGTAFEL VOOR ZAAGBREEDTE TOT 1180 MM.

Krachtige zaag voor de professionele meubelmaker die hoge precisie vereist.

Voordelen:

- Gietijzeren frame voor goede zaagbladondersteuning
- **Zeer soepele en fijne** afstelling van het zaagblad
- Gietijzeren tafel
- Krachtige **4 kW** TEFC motor met rem voor snelle stop
- Zeer nauwkeurige parallel geleider
- 2 gleuven voor verstekgeleider over de gehele lengte
- Spouwmes gemakkelijk te vervangen

De **industriële kwaliteitsproductie** van de zaag zorgt voor een zeer soepele werking en een hoge weerstand.

- Gietijzeren frame ter ondersteuning van de motor en bladas
- Gietijzeren handgrepen voor gemakkelijke hoogte- en kantelverstelling van het zaagblad
- Frame van gelast lasergesneden staal
- **Poly-V** riem voor een hoge precisie en een langere levensduur

De zaag heeft ontwerpeigenschappen die het gebruik ervan **ergonomisch** maken.

- 2 gleuven voor verstekgeleider op 19 mm aan weerszijden van het zaagblad
- Gietijzeren verstekgeleider met vooraf bepaalde hoekaanslagen
- Aanslag gemonteerd op een vierkante en gladde T-gleuf, voor een nauwkeurige afstelling en stabiele en stevige vergrendeling
- Parallel geleider zeer nauwkeurig af te stellen door het verstellen van de nylon rollagers
- Zijverlengtafel voor grote panelen
- Afstelbare tussenplaat voor volledige uitlijning met de tafel
- Spouwmeswissel zonder gereedschap (losmaken van een pin)

Geleverd met:

- Zaagblad 250 mm 40 tanden met ATB hardmetalen tips
- Verstekgeleider, zij- en achterverlengtafels
- Montage- en bedieningshandleiding

Opties:

- Lichtplaat inzetstuk voor zeer dunne sneden 790031761
- Transportsysteem 790034996
- Roltafel 790031757
- Zuigkap 790031732



INFO Bekijk het volledige en up-to-date aanbod

Surf naar www.vynckier.biz/houtbewerkingsmachines



Order nr.		790032182 M
Orig. nr.		TZHD50S
Spanning	V	400
Vermogen	kW	4,0
Type motor		TEFC
ø zaagblad	mm	250
Toerental	tpm	4980
Werkhoogte	mm	860
Zaagcapaciteit 45°	mm	50
Zaagcapaciteit 90°	mm	70
Afm. werktafel (l x b)	mm	985 x 800
Maximum zaaghoogte	mm	70
ø afzuiging (boven)	mm	50
Diameter afzuiging	mm	100
Gewicht	kg	289,00
Afmetingen (l x b x h)	mm	2090x1055x1120
Prijs	€	3.079,00

MOBIELE VERTICALE PANEELZAAG, MET ZAAGHOOGTE 1625MM.

Geschikt voor het zagen van alle soorten panelen zoals **OSB, Multiplex, PVC, acryl, Coroplast, Dibond, aluminium, etc.**

Voordelen tegenover handcirkelzaagmachines:

- Veiligheid: het zaagblad zit veilig afgeschermd. Geen wegspringende spanen in de ogen
- Ergonomie: grote panelen eenvoudig te laden en verzagen door slechts één persoon
- Gebruiksgemak: geen nood meer aan schragen, langseleiders
- Zeer compacte zaagopstelling voor kleine werkruimtes en mobiel gebruik op werf
- Precisie en rechttheid: De zaaglijn is altijd recht. (precisie 1mm over ganse hoogte)
- Haaksheid: zaagt altijd 90°, geen tijdverlies met meten van hoeken
- Herhaling: lengteaanslag voor herhalen van zelfde afstand
- De motor kan zowel verticaal en horizontaal zagen. Door de platen door de machine te schuiven, kunnen lange panelen perfect recht gezaagd worden, zonder dat het gewicht of de lange maten van de plaat een fysiek probleem vormen.

Geleverd met:

- Zaagblad voor hout ø 185mm
- Robuust stalen frame uit gegalvaniseerd staal
- Inklapbare voet
- Model PPRO5 met set verlengstukken



Order nr.	715001410	
Orig. nr.	PPRO5	
Maximum zaaghoogte	mm	1625
Maximum zaaglengte	mm	2450
Maximum zaagdikte	mm	42
ø zaagblad	mm	185
Zaagnauwkeurigheid	mm	1,0
Spanning	V	230
Vermogen	kW	1,8
Toerental	tpm	5000
Afmeting A (hoogte)	mm	2235
Afmeting B (lengte)	mm	1525
Afmeting C (diepte)	mm	900
Gewicht	kg	52,00
Afmetingen (l x b x h)	mm	2450x600x2400
Prijs	€	2.445,00

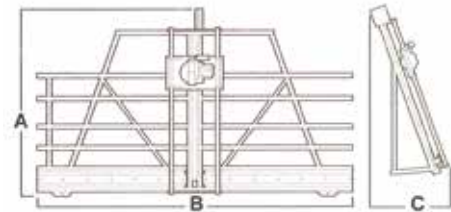

COMPACTE PANEELZAGEN MET SMAL STALEN FRAME.

Ergonomisch zagen van vele soorten panelen zoals OSB, Multiplex, composiet, PVC, Plexi, Coroplast, Dibond, aluminium, ...

Kenmerken:

- De motor is op 90° zwenkbaar: verticaal zagen (neerwaartse beweging zaagmotor) en horizontaal zagen (verschuiving paneel op pvc rollen).
- Mobiel, uitgerust met 2 wielen en opklapbare voet.
- Geen bevestiging aan de wand of de grond.
- Krachtige motor 230V – 1,65kW.
- De zagen worden geleverd met aanslag 1,5m met stop voor nauwkeurig zagen en tussenstuk voor kleine panelen.
- Made in USA.

Geleverd met:

- 1 zaagblad
- Voet, machine moet niet aan de wand of grond bevestigd worden.
- Tussenstuk voor kleine panelen
- Maataanduiding verticaal en horizontaal. Horizontaal aanslag.

Opties: Zaagbladen, set verlengstukken, Stofafzuiging, Aandrukstuk voor dunne panelen.

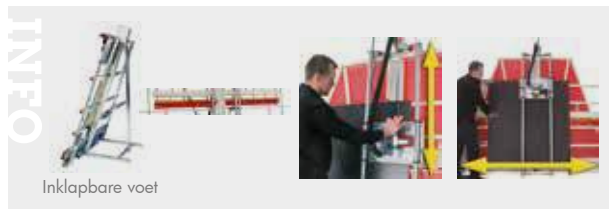

Order nr.	715001430	715002530
Orig. nr.	SSCC4V3	SSCC5V3
Maximum zaaghoogte	mm	1270
Maximum zaaglengte	mm	1500
Maximum zaaglengte met extensie (optie)	mm	2450
Maximum zaagdikte	mm	45
ø zaagblad	mm	210
Zaagnauwkeurigheid	mm	0,8
Spanning	V	230
Vermogen	kW	1,65
Toerental	tpm	5000
Gewicht	kg	110,00
Afmetingen (l x b x h)	mm	1550x320x2010
Prijs	€	4.645,00

MOBIELE PANEELZAAG MET BREED STALEN FRAME.

Ergonomisch zagen van vele soorten panelen zoals OSB, Multiplex, composiet, PVC, Plexi, Coroplast, Dibond, aluminium, ...

Kenmerken:

- De motor is op 90° zwenkbaar: verticaal zagen (neerwaartse beweging zaagmotor) en horizontaal zagen (verschuiving paneel op pvc rollen)
- Mobiel, uitgerust met 2 wielen en opklapbare voet
- Geen bevestiging aan de wand of de grond
- Krachtige motor 230 V – 1,65 kW
- De zagen worden geleverd met aanslag 1,5 m met stop voor nauwkeurig zagen en tussenstuk voor kleine panelen
- Made in USA

Geleverd met:

- 1 zaagblad
- Voet, machine moet niet aan de wand of grond bevestigd worden
- Tussenstuk voor kleine panelen
- Maataanduiding verticaal en horizontaal. Horizontaal aanslag

Opties: Zaagbladen, set verlengstukken, Stofafzuiging, Aandrukstuk voor dunne panelen.

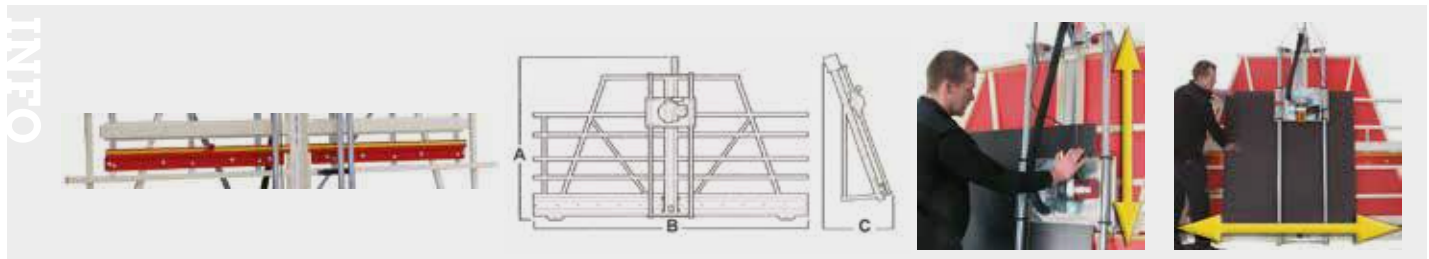

Order nr.		715003530	715005730
Orig. nr.		SSCH5V3	SSCH7V3
Maximum zaaghoogte	mm	1625	2100
Maximum zaaglengte	mm	3050	3050
Maximum zaaglengte met extensie (optie)	mm	4050	4050
Maximum zaagdikte	mm	45	45
ø zaagblad	mm	210	210
Zaagnauwkeurigheid	mm	0,8	0,8
Spanning	V	230	230
Vermogen	kW	1,65	1,65
Toerental	tpm	5000	5000
Gewicht	kg	171,00	354,00
Afmetingen (l x b x h)	mm	3150x420x2220	3050x1100x2286
Prijs	€	5.990,00	8.150,00

VERTICALE COMBI PANEELZAAG MET WISSELBARE ZAAGMOTOR EN SNIJMES. DE MEEST COMPLETE SNIJ- EN ZAAGOPLOSSING VOOR SIGNMAKERS, RECLAMEBEDRIJVEN, BELETTERING EN GEVELBEKLEDING.

Budgetvriendelijke oplossing voor werkplaatsen die een breed scala aan materialen willen verwerken in een kleine of middelgrote werkplaats.

Deze zaagmachines combineert de kracht van de Milwaukee zaagmotor met de flexibiliteit van de vervisselbare snijmesses, zodat praktisch alle materialen uit de signwereld hiermee kunnen verzaagd worden: Alubond, acryl, pvc, MDF, aluminium, PMMA, etc.

Voordelen:

- **Plaatsbesparende** machine voor het verzagen van alle materialen: De machine neemt slechts 3m² vloeroppervlakte in de werkplaats
- Geschikt voor intensief zagen, snijden V-groeven (alubond, kanaalplaat) en traceren (acryl)
- **Stofvrij en geluidsvrij snijden** van kritische toepassingen zoals fotopanelen, films, papier, beplakte honingraatpanelen, gelaagde panelen, etc. waarbij het esthetisch resultaat van groot belang is
- **Snel wisselen** tussen zaagmotor en snijmesses, met behoud van zaagprecisie en een perfecte maataanduiding
- Zaagdikte tot 45 mm, er kunnen meerdere panelen tegelijk gezaagd worden
- De machine kan uitgebreid worden met de optionele voet voor bovenfrees

Kenmerken:

- Maximale zaaghoogte 1625 mm, zaaglengte 3050 mm. Met de optionele extensies kan de zaaglengte tot 4050 mm verlengd worden
- De motor is op 90° zwenkbaar voor verticaal zagen (neerwaartse beweging zaagmotor) en horizontaal zagen (horizontale verschuiving van het werkstuk op de voorziene rollen)
- Zaaggeleiding met 4 dubbele geleidingen, uitgevoerd in verhard nylon, voor een uiterst hoge zaagprecisie van 0.4 mm
- De hoge klemplaat houdt de dunste materialen op zijn plaats tijdens het snijden. Hierdoor is het mogelijk om soepele en zwakke materialen te snijden zoals dunne PVC, papier, karton, films, dunne metaalfilms, etc.
- Geleverd met wielen, zodat de machine permanent mobiel blijft in de werkplaats. Met 2 personen kan ze gemakkelijk verplaatst worden
- Heel stabiele machine, er is geen bevestiging aan de wand of grond nodig
- Krachtige Milwaukee zaagmotor op 230 V, met een vermogen van 1,65 kW
- De machines worden geleverd met een aanslag van 2,4 m met stop voor zaagnauwkeurigheid
- De zaag/snijkop wordt steeds in balans gehouden door een tegengewicht
- Hoge bouwkwiteit "made in USA" garandeert de lange levensduur

Geleverd met:

- Zaagblad type 715009004 geschikt voor PVC, alubond en aluminium
- Cassette met standaard snijmes (geschikt voor PVC, karton, dunne MDF,...)
- Cassette met alubond snijmes (geschikt voor dibond, reynobond,...)
- Set onderklemmen links en rechts voor het vastklemmen van 1 of meerdere platen tijdens het snijden of zagen
- MDF opvulplaat, voor het reduceren van vibraties tijdens het zagen van dunne materialen
- Machinevoet voor het los plaatsen in de werkplaats
- Eenzijdige aanslag met dubbelzijdige maataanduiding links en rechts, voor eenvoudig herhaalwerk
- Verticale maataanduiding

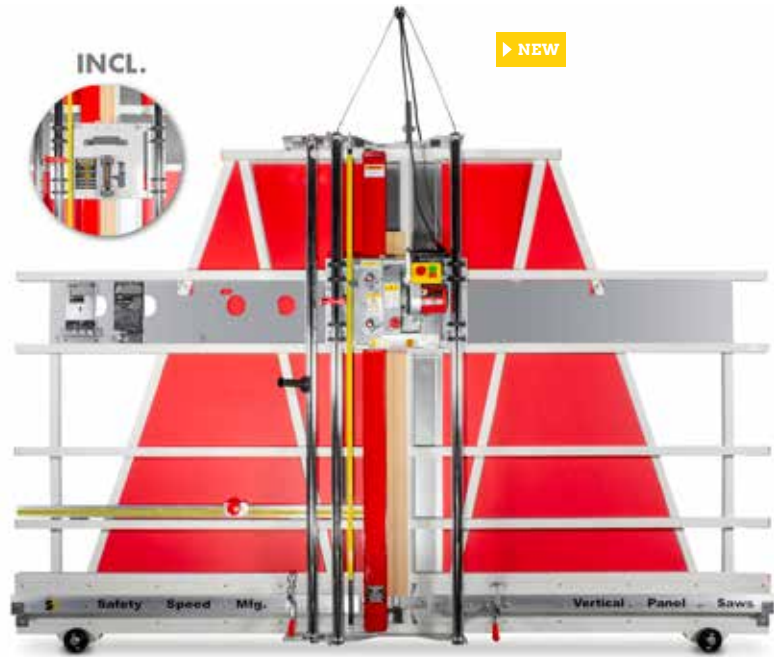

Combi paneelzaag + formaatsnijder

INFO



Milwaukee zaagmotor 230V



Uitwisselbare basisplaat voor snijmesses



2 instelbare aandrukklemmen



Aandrukbaar voor dunne panelen



dubbele geleidingen met hoge precisie



opbergvak voor 2 standaard en 2 optionele messen

Order nr.	715003535	
Orig. nr.	DFCS5	
Maximum zaaghoogte	mm	1625
Maximum zaaglengte	mm	3050
Maximum zaaglengte met extensie (optie)	mm	4050
Maximum zaagdikte	mm	45
Zaagrichting horizontaal	Ja	
Zaagrichting verticaal	Ja	
ø zaagblad	mm	210
Spanning	V	230
Vermogen	kW	1.65
Toerental	tpm	5000
Zaagnauwkeurigheid	mm	0.8
Gewicht	kg	299,00
Afmetingen (l x b x h)	mm	3200x400x2400
Prijs	€	7.010,00

HOUDER V-GROEF UIT ALU COMPOSITIET EN MESSEN VOOR VERTICALE COMBI SNIJDER EN ZAAG DFCS5.



Order nr.	715003546	
Orig. nr.	DFC4	
Prijs	€	412,00

ACRYL HOUDER MET PLEXI GROEF EN MESSEN VOOR VERTICALE COMBI SNIJDER EN ZAAG DFCS5.



Order nr.	715003547	
Orig. nr.	DFC3	
Prijs	€	412,00

ALU HOUDER EN MESSEN VOOR VERTICALE COMBI SNIJDER EN ZAAG DFCS5.



Order nr.	715003548	
Orig. nr.	DFC9	
Prijs	€	412,00

AFZUIGKIT VOOR VERTICALE PANEELZAAGMACHINES ZONDER STOFZUIGER.

Optioneel:
• Stofzuiger VC45VPP



Order nr.	715009003
Orig. nr.	SSCH456B
Prijs	€ 386,00

INDUSTRIËLE NAT- EN DROOGZUIGER VOOR VLOEISTOFFEN, VETTEN, SPAANDERS, ENZ.



Order nr.	717001140
Orig. nr.	WETCAT 137 R
Vermogen	kW 1,3
Tankinhoud	l 37
Tankmateriaal	kunststof
Prijs	€ 292,00

SET VERLENGSTUKKEN (2X500MM) VOOR VERTICALE PANEELZAAGMACHINES.

Geschikt voor:
• Serie C, H, P



Order nr.	715009001
Orig. nr.	SSCH30
Prijs	€ 327,00

VERPLAATSBARE MIDDELSTE HANDKLEM MET HOUDER VOOR SSC PANEELZAGEN.



Order nr.	715008980
Orig. nr.	SSCSR43
Prijs	€ 180,00

ONDERSTE HANDKLEM MET HOUDER VOOR SSC PANEELZAGEN.



Order nr.	715008982
Orig. nr.	SSCSR44
Prijs	€ 186,00

AANDRUKSTUK VOOR KLEINE PANELEN VOOR VERTICALE PANEELZAAGMACHINES.

Geschikt voor:
Serie C, H, P



Order nr.	715009032
Orig. nr.	SSCH550
Prijs	€ 357,00

LASER GELEIDING VOOR NAUWKEURIGE SNEDE VOOR VERTICALE PANEELZAAGMACHINES.

Geschikt voor:
• Modellen PPRO5, C, H, P



Order nr.	715009034
Orig. nr.	SSCLIC4-6800
Prijs	€ 277,00

LENGTEAANSLAG MET DIGITALE AFLEZING VAN 2,4M VOOR VERTICALE PANEELZAAGMACHINES.

Geschikt voor:
• Serie H, P



Order nr.	715009022
Orig. nr.	SSCH6460-DRO
Prijs	€ 1.069,00

MAGNETISCHE LED STRIPLAMP.

Ideale verlichting voor bestelwagens, koffers, vrachtwagens, enz.



Order nr.	801106055
Orig. nr.	LL200230
Lengte	mm 1.000
Spanning	V 230
Afmetingen (l x b x h)	mm 1.000x30x30
Prijs	€ 54,50

ZAAGBLADEN VOOR VERTICALE PANEELZAAGMACHINES.



Order nr.	715008996	715008998	715009004	715009005	715009000	715009007
Orig. nr.	SSCLP20M-210	SSCLP40M-210	SSCLN54	SSCLP64	SSCLU4B	SSCL8200
Type	C+H+P	C+H+P	C+H+P	C+H+P	C+H+P	C+H+P
Omschrijving	Alternerend HM	Alternerend HM	trapezoidale vertanding Z64 -5°, HM Tungsten carbide kwaliteit	alternatieve vertanding Z64 -5°, HM Tungsten carbide kwaliteit	Trapezoidale vertanding Z90 hoogwaardige tungsteen MH	fijne vertanding voor precisieverzagen van zeer diverse materialen, HSS kwaliteit
Diameter	mm 210	210	210	210	203	205
Voor type	hout	hout	aluminium, dibond, plexi en pvc	hout, multiplex, pvc en plexi	foto dibond	hout, polycarbonaat en dunne plexi
Tandsteek	T 20	40	64	64	90	200
Asgat	mm 15,88	15,88	15,88	15,88	15,88	15,88
Prijs	€ 46,50	59,50	159,00	153,00	168,00	101,00

MOBIELE SPAANDERAFZUIGER VOOR 1 OF 2 HOUTBEWERKINGSMACHINES.

Kenmerken:

- Uitvoering in 230 V
- Met een spaanderafzuiger laat u houtbewerkingsmachines beter presteren, en zorgt u voor een veilige, gezonde en aangename werkomgeving
- 4 draaibare wielen, verplaatst zich makkelijk in kleine werkplaatsen
- De **aanzuigmond en motor zijn 180° kantelbaar**, zodat de machine ook kan worden aangesloten op buizen langs boven
- Ventilatorbehuizing en frame uit plaatstaal vervaardigd
- Ventilatorschroef uit metaal, in schoepenvorm voor een verhoogde zuigkracht
- Beperkt stofgehalte door dubbel geweven filterzak cat G1
- Snelspanbevestiging voor filter- en spaanderzak

Geleverd met:

- 1 filterzak 5 Micron, 1 spaanderzak PVC



ASA2803



ASA1901/1903



ASA7703

INFO Bekijk het volledige en up-to-date aanbod

Surf naar www.vynckier.biz/houtbewerkingsmachines

Order nr.		715128191	715128193	715128283	715128433	715128773
Orig. nr.		ASA1901	ASA1903	ASA2803	ASA4303	ASA7703
Spanning	V	230	3 x 400	3 x 400	3 x 400	3 x 400
Maximum volumestroom	m³/h	1900	1900	2800	4300	7700
Maximum onderdruk	PA	1700	1700	1900	2000	2800
Filteroppervlak	m²	1,92	1,92	2 x 1,92	4,8	11,96
Volume spaanderzak	l	110	110	2 x 120	430	2x290
Aansluiting slang	mm	1x100, 1x120	1 x 100, 1 x 120	3 x 100	ø 203	100+3x120
Aansluiting aan toestel	mm	ø 203	2 x ø 100	203	4 x ø 100	260
Vermogen	kW	1,5	1,5	2,2	3,8	4,8
Geluidsniveau	dB(A)	85,7	85,7	87,5	89,9	98,3
Gewicht	kg	39,00	39,00	53,00	69,00	88,00
Afmetingen (l x b x h)	mm	1000x500x2100	1000x500x2100	1500x500x2100	1700x600x2400	1900x670x2800
Prijs	€	509,00	509,00	615,00	769,00	1.369,00

SPAANDERAFZUIGING VOOR HOUTBEWERKINGSMACHINES.

Troeven:

- Voor frezen, schaven en boorspaanders (niet geschikt voor stof) van houtbewerkingsmachines
- SAA901 Ventilatorwiel en behuizing uit plastic materiaal
- SAA2001 / SAA3001 Ventilatorwiel en behuizing uit plaatstaal voor een hogere zuigkracht
- Stabiele structuur uit massief plaatstaal, geen breekbare plasticen materialen
- Lage statische lading in vergelijking met andere plasticen constructies
- Hoge zuigkracht en stil
- Eenvoudig verplaatsbaar door transportwielen
- Perfecte prijskwaliteitsratio

Geschikt voor:

- Thuiswerker, doe-het-zelver



SAA2001

SAA3001-3003

Order nr.		715922201	715922301
Orig. nr.		SAA2001	SAA3001
Spanning	V	1x230	1x230
Vermogen	kW	1,5	2,2
Maximum volumestroom	m³/h	2553	3910
Volume spaanderzak	l	153	307
Aansluiting slang	mm	2x100	3x100
Aansluiting aan toestel	mm	125	150
Gewicht	kg	47,00	59,00
Afmetingen (l x b x h)	mm	1000x750x2000	1450x800x2000
Prijs	€	370,00	669,00

SPAANDERZAK VOOR INDUSTRIËLE HOUTSTOFZUIGERS.

Troeven:

- PVC spaanderzakken voor het ophangen van frees-, vlak- en zaagspanen



Order nr.		715129191	715129434	715129774
Orig. nr.		5129191	5129434	5129774
Voor type		ASA1901/1903/2803	ASA4303	ASA7703
Diameter	mm	410	510	610
Dikte	mm	0.2	0.2	0.2
Hoogte	mm	1100	1300	1300
Verpakkingseenheid (VE)		10	10	10
Prijs/VE	€	17,50	20,50	23,50

FILTERZAK VOOR INDUSTRIËLE HOUTSTOFZUIGERS ASA.

Troeven:

- Dubbel geweven filterzakken
- Voor deeltjes groter dan 5 Mu



Order nr.		715930901	715932203	715932303	715129190	715129433	715129773
Orig. nr.		5930901	5932203	5932303	5129190	5129433	5129773
Diameter	mm	400	-	500	500	600	600
Lengte	mm	-	-	-	1100	1250	1300
Voor		SAA901	SAA2001/2003	SAA3001/3003	ASA1901/1903/2803	ASA4303	ASA7703
Filteroppervlak	m²	-	-	-	1,92	2,4	5,98
Prijs	€	15,00	19,00	19,00	28,50	33,50	96,50

MOBIELE SPANENAFZUIGING HOUT 30 MICRON MET FILTERZAK.

Afzuiger voor houtbewerkingsmachines, voor het afzuigen van houtspanen en -stof tot 30 µm groot.

Voordelen:

- Goeie bouwkwaliteit tegen gunstige prijs
- Compact en mobiel
- Geschikt voor kleine werkplaatsen waar de stofzuiger vaak verplaatst moet worden
- Aansluiting van 1 of 2 houtbewerkingsmachines met klein spaandebiet
- Beperkt geluidsniveau 75 dB

Kenmerken:

- Stevig frame op wieltjes
- Eenvoudige montage van de zak met een snelspansysteem

Geleverd met:

- 3 opvangzakken
- Textiel filterzak met filtergrootte tot en met 30 µm
- 2 meter flexibele slang

Order nr.	717620010	
Orig. nr.	DC900A	
Spanning	V	230
Maximum volumestroom	m³/h	900
Volume spaanderzak	l	55
Aansluiting slang	mm	1x100
Vermogen	kW	0.75
Geluidsniveau	dB(A)	78
Gewicht	kg	24,00
Afmetingen (l x b x h)	mm	900x450x1600
Prijs	€	343,00



MOBIELE STOFZUIGER MET VORTEX FILTERSISTEEM TOT 30 MICRON EN FILTERZAK.

Geschikt voor houtbewerkingsmachines, voor het krachtig afzuigen van houtspanen en -stof tot 30 µm groot.

Troeven van het vortex filtersysteem:

Verbeterd de scheiding van spanen en fijne deeltjes aanzienlijk. Spanen worden direct naar de opvangzak geleid. Ze komen niet in de de filterzak waardoor deze niet snel verstopt en een vele langere levensduur heeft.

Voordelen:

- Compact en mobiel
- Geschikt voor kleine werkplaatsen waar de stofzuiger vaak verplaatst moet worden
- Aansluiting van 1 of 2 houtbewerkingsmachines met klein spaandebiet
- Beperkt geluidsniveau 75 dB
- Eenvoudige montage van de zak met een snelspansysteem

Order nr.	717620015	717620020	
Orig. nr.	DC1100AM	DC1100AT	
Spanning	V	230	400
Maximum volumestroom	m³/h	1620	1620
Maximum onderdruk	PA	1700	1700
Volume spaanderzak	l	200	200
Aansluiting slang	mm	2x100	150 of 2x100
Vermogen	kW	1.1	1.1
Geluidsniveau	dB(A)	80	80
Gewicht	kg	48,00	48,00
Afmetingen (l x b x h)	mm	940x510x2000	940x510x2000
Prijs	€	545,00	545,00

Geleverd met:

- 5 opvangzakken
- Textiel filterzak met filtergrootte tot en met 30 µm
- Y aansluiting (2x100mm) met 1 afsluitdop

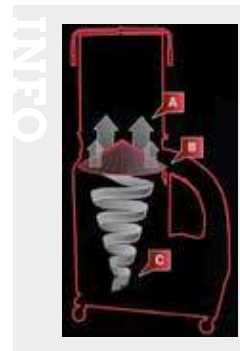

MOBIELE STOFZUIGER TOT 2 MICRON, MET VORTEX FILTERSISTEEM EN FILTERCARTRIDGE.

Geschikt voor houtbewerkingsmachines die fijn stof produceren zoals zaagmachines, schuurmachines, ..

Voordelen:

- **2 µm fijnfilter BIA-C klasse M (EN60335)** van hoge kwaliteit.
- **Vortex filtersysteem: Verbeterd de scheiding van spanen en fijne deeltjes aanzienlijk. Spanen worden direct naar de opvangzak geleid.**
- Compact en mobiel.
- Geschikt voor kleine werkplaatsen waar de stofzuiger vaak verplaatst moet worden.
- Aansluiting van 1 of 2 houtbewerkingsmachines met klein spaandebiet
- Beperkt geluidsniveau 75 dB
- Eenvoudige montage van de zak met een snelspansysteem

Geleverd met:

- **filtercartridge 2 µm (2 micron)**
- 5 opvangzakken
- Textiel filterzak met filtergrootte tot en met 30 µm
- Y aansluiting (2x100mm) met 1 afsluitdop



Order nr.	717720390	717620005	
Orig. nr.	DC1100CK-M	DC1100CKT	
Spanning	V	230	400
Maximum volumestroom	m³/h	1620	1620
Volume spaanderzak	l	200	200
Aansluiting slang	mm	150 of 2x100	150 of 2x100
Vermogen	kW	1.9	2.2
Geluidsniveau	dB(A)	80	80
Gewicht	kg	60,00	60,00
Afmetingen (l x b x h)	mm	940x510x1830	940x510x1830
Prijs	€	875,00	849,00

STOFZUIGER MET CYCLONISCHE AFZUIGING.

Efficiënt en betaalbaar stofzuigstelsel voor ambachtelijke bedrijven.

Voordelen:

- Filtratie van 99% van het stof tot **2 micron**
- Efficiënte en continue afzuiging
- Mobiel apparaat en eenvoudige bediening
- Stille werking

Het cyclon afzuigstelsel voldoet aan de hoogste eisen dankzij de 2-traps werking, waarbij het cyclon effect en filterpatroon gecombineerd worden.

Werking:

Als de houtstukken en het stof de machine binnenkomen, worden ze van elkaar gescheiden. Zware vuildeeltjes vallen direct in de opvangbak. Het stof wordt naar het filterpatroon geleid. Dit filtert stof tot 2 micron. Het gefilterde stof terug in de lucht is kleiner dan 2 micron (klasse H3).

De houtstukken verstopen of beschadigen het filter niet. De afzuiging is dus ononderbroken en het filter heeft een langere levensduur. Het filterpatroon wordt handmatig gereinigd. Het stof valt in de opvangzak.

Kenmerken:

- Machine op wielen voor eenvoudige verplaatsing in de werkplaats
- Opvangbak voor zware vuildeeltjes op wielen voor eenvoudig legen
- Reinigingssysteem met dubbel lamellenfilter

Geschikt voor:

- De veeleisende vakman

Geleverd met:

- 2 micron microfilterpatroon
- 2 opvangzakken
- 1 metalen bak 75 liter



JCDC-1.5

JCDC-2.0



Order nr.	717620030	717620025	717720392
Orig. nr.	JCDC-1.5	JCDC-2.0	JCDC-3.0
Spanning	V 230	230	400
Maximum volumestroom	m ³ /h 2130	3610	3300
Filtercategorie	H3	H3	H3
Aansluiting slang	mm 150 mm (2x100 mm)	150 mm (2x100 mm)	200 mm (3x100 mm)
Vermogen	kW 1.1	1.5	2.2
Geluidsniveau	dB(A) 75	76	76
Gewicht	kg 65,00	88,00	100,00
Afmetingen (l x b x h)	mm 1195x560x1715	1285x660x1835	1450x770x2235
Prijs	€ 1.689,00	2.289,00	2.869,00



JCDC-3.0

TRANSPARANTE FLEXIBELE SPIRAALSLANG.

Troeven:

- Uit hoge kwaliteit **polyurethaan**
- Versteefd met een verkoperde stalen spiraal
- Transparant
- Dankzij de **vlakke binnenkant**, geraakt het stof gemakkelijk door de slang

Info : de aangegeven lengte is de maximale uittreklengte



Order nr.	7151425032	7151425035	715142503
Orig. nr.	51425032	51425035	5142503
Lengte	m 2,5	5	10
Nominale breedte	mm 100	100	100
Dikte	mm 0,4	0,4	0,4
Prijs	€ 40,90	77,50	155,00

MONTAGE- EN AARDINGSKIT.

Kenmerken:

- Het is belangrijk om de statische elektriciteit van de structuur te ontladen om brandgevaar te voorkomen
- 15 meter koperdraad, 8 bevestigingen, 2 pennen en 2 schroeven



Order nr.	714201010
Orig. nr.	IDCJW53
Prijs	€ 59,00

HEPA STOFAFZUIGER MET HOGEDRUK CYCLOONFILTER EN GELUIDSARME WERKING.

Nieuw concept van houtstof en -spaanderafzuiger met volgende

Voordelen:

- **Hogedruk cycloonfilter:** 99,97% van de deeltjes wordt vooraf verwijderd voordat de de lucht in de filters komt. Filters verstoppem minder snel, hebben een langere levensduur en kunnen efficiënter filteren.

De **HEPA-filter** blokkeert nog eens 99,97% van de fijnste stofdeeltjes groter of gelijk aan 0,3 µm.

- **Extreem schone afvoerlucht:** De lucht die naar de kamer teruggevoerd wordt bevat 0,05 mg/m³ onzuiverheden, de helft van de Europese norm (0,1 mg/m³)
- **Laag geluidsniveau** (61 tot 72 dB), veel stiller dan traditionele stofzuigers.
- **traploos variabele snelheid** met **Siemens frequentieregelaar V20**. De unit kan nog stiller en rustiger werken als er slechts 1 machine wordt aangesloten.
- **Geen geblokkeerde afvoerslangen meer**, dankzij de stabiele en hoge zuigkracht
- **Compacte en lichte** machine, kan makkelijk verplaatst worden doorheen de werkplaats naar andere machines. Door de lage hoogte past hij zelfs opnder een werkbank.
- **Laag stroomverbruik**, tot 50% minder verbruik dan klassieke stofafzuigers.

De G700 is een nieuw en hoogefficiënt type filtratiesysteem voor houtstof en -spanen.

Het combineert het cycloneffect met de axiale centrifugatie, om ervoor te zorgen dat de lucht zoveel mogelijk gezuiverd wordt alvorens het HEPA-filter te bereiken. De levensduur van het filter en van de machines wordt behouden en verlengd.

Werking:

De lucht wordt door de grote ventilator met hoge snelheid aangezogen en komt in een eerste scheidingskamer met Vortex systeem. De grote spanen vallen in de eerste opvangbak. De lucht wordt vervolgens naar een tweede scheidingskamer geleid en bij 4000 tpm afgevoerd. Deze ultrasnelle beweging in combinatie met de aërodynamische kanalen genereert een zeer krachtige centrifugale kracht. Het fijne stof wordt door de centrifugale kracht en de zwaartekracht naar de tweede opvangbak geleid.

Op dit moment is 99,7 % van de lucht al gezuiverd.

De lucht wordt naar het HEPA-filter geleid, dat nog de fijne deeltjes groter dan 0,3 µm vangt.

Dankzij het efficiënte scheidingsmechanisme blijft het energieverbruik zeer gematigd en het geluidsniveau zeer laag.

Kenmerken:

- Siemens V20 omvormer controleert het motortoerental, de luchtsnelheid en luchtstroom voor een optimale toepassing
- Waarschuwing voor volle opvangbakken
- Drukmeter
- Draadloze afstandsbediening
- **Handmatige filterreiniging met 2 grote draaiknoppen**



Draadloze afstandsbediening

Order nr.		790031765
Orig. nr.		G700
Spanning	V	230
Maximum volumestroom	m³/h	1190
Maximum onderdruk	PA	1400
Filtercategorie		HEPA
Volume spaanderzak	l	120
Aansluiting slang	mm	150 of 2x100
Vermogen	kW	1,5
Geluidsniveau	dB(A)	61 - 72
Gewicht	kg	195,00
Afmetingen (l x b x h)	mm	1430x579x858
Prijs	€	4.179,00



INFO



Siemens V20 frequentieregelaar



Manuele filterreiniging



2 RVS conische scheidingskamers



Geïntegreerde opvangbak



Dubbele opvang voor houtspanen en - stof



Regelbare stelpoten voor stabiele plaatsing

 Fijn stof
naar
filter

Kleine spanen

Grote spanen



INFO

LUCHTFILTERSISTEEM VOOR CONTINUE LUCHTREINIGING.
Kenmerken:

- Efficiënte filter haalt 99% van alle deeltjes groter dan $5\mu\text{m}$ uit de lucht, en 91% van alle deeltjes groter dan $1\mu\text{m}$
- Ontwikkeld voor het zuiveren van lucht in werkplaatsen, privéwoningen, expositieruimtes, scholen, etc
- **Licht model (15 kg) met handgreep.** Handig voor tijdelijk gebruik of voor mobiel gebruik
- Bij gebruik in werkplaatsen is dit de ideale aanvulling op klassieke stofzuigers en fijnfilters. De LFS luchtfilters zijn het sluitstuk voor een totale luchtfiltrering en een gezond binnenklimaat
- Bij grote werkplaatsen is het aanbevolen om meerdere units verspreid over de werkplaats bij de machines op te hangen
- 3-standenschakelaar
- Afstandsbediening
- Timer voor automatische uitschakeling
- Het voorfilter kan eenvoudig gereinigd worden
- 4 ogen met ketting voor ophangen aan het plafond
- 4 gummivoetjes om trillingen te vermijden op opstelling op een kast of tafel

Voorbeeld: aangeraden verversingsgraad voor enkele ruimtes:

- Montagehal: 4-8x/u
- Labo: 8-15x/u
- Privéwoning: 3-4x/u

Order nr.		715127101
Orig. nr.		LFS101-3
Luchtdebiet	m ³ /u	595 - 680 - 765
Vermogen	W	100
Spanning	V	230
Filtercategorie		Plaatfilter G4 - Interne filter F6
Geluidsniveau	dB(A)	64
Gewicht	kg	15,00
Afmetingen (l x b x h)	mm	505x430x260
Prijs	€	248,00



INFO

LUCHTFILTERSISTEEM VOOR CONTINUE LUCHTREINIGING.
Kenmerken:

- Efficiënte filter haalt 99% van alle deeltjes groter dan $5\mu\text{m}$ uit de lucht, en 91% van alle deeltjes groter dan $1\mu\text{m}$
- Ontwikkeld voor het zuiveren van lucht in werkplaatsen, privéwoningen, expositieruimtes, scholen, etc
- Bij gebruik in werkplaatsen is dit de ideale aanvulling op klassieke stofzuigers en fijnfilters. De LFS luchtfilters zijn het sluitstuk voor een totale luchtfiltrering en een gezond binnenklimaat
- Bij grote werkplaatsen is het aanbevolen om meerdere units verspreid over de werkplaats bij de machines op te hangen
- 3-standenschakelaar
- Afstandsbediening
- Timer voor automatische uitschakeling
- Het voorfilter kan eenvoudig gereinigd worden
- 4 ogen voor ophangen aan het plafond (geen ketting meegeleverd)
- 4 gummivoetjes om trillingen op opstelling op een kast of tafel

Voorbeeld: aangeraden verversingsgraad voor enkele ruimtes:

- Montagehal: 4-8x/u
- Labo: 8-15x/u
- Privéwoning: 3-4x/u

Order nr.		715127301
Orig. nr.		LFS301-3
Luchtdebiet	m ³ /u	945 - 1035 - 1675
Vermogen	W	300
Spanning	V	230
Filtercategorie		Plaatfilter G4 - Interne filter F6
Gewicht	kg	25,00
Afmetingen (l x b x h)	mm	770x610x310
Prijs	€	384,00

01 MACHINES

02 AUTO

03 WORKSHOP

04 EQUIPMENT

05 TOOLS

SJABLOON VOOR WERKBLADVERBINDINGEN 650 MM.

Kenmerken:

- Voor gebruik met alle kantenfreemachines
- Eenvoudig te gebruiken en versnelt aanzienlijk het werk
- Voor 90° en 45° verbindingen, inclusief hoekafrondingen
- Geleverd met gebruikshandleiding

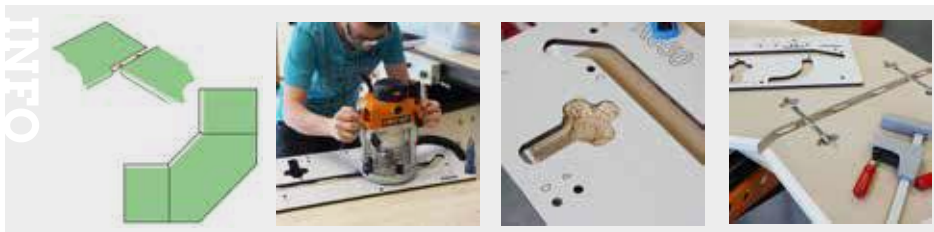
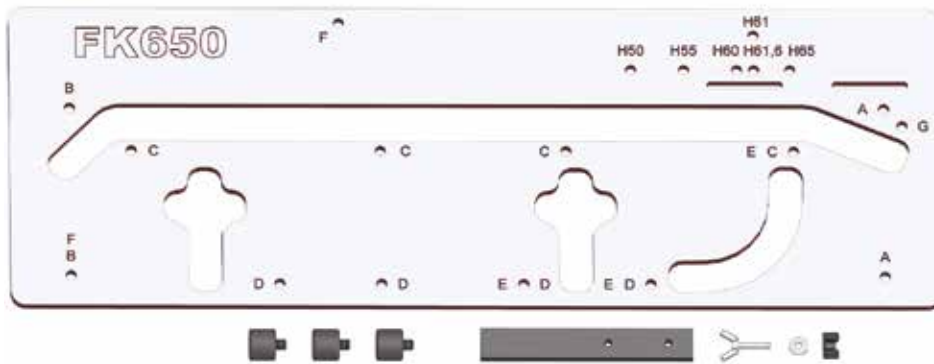

Order nr.	714201027	
Orig. nr.	IWP650	
Gewicht	kg	4,40
Afmetingen (l x b x h)	mm	320x920x50
Prijs	€	159,00

FREES VOOR KANTENFREEMACHINE.

Kenmerken:

- Snijdiameter 12 mm
- Snijlengte 40 mm (progressief)



Order nr.	714201187	714201185	714201165
Orig. nr.	IRC47-12381	IRC47-12281	IRC41-12521
Mes	29,5 x 9 x 1,5 mm	39,5 x 9 x 1,5	50 x 5,5 x 1,1
Snijlengte	mm 40	40	50
Snijdiameter	mm 12	12	12
Geschikt voor	Laminaat, multiplex	Laminaat, multiplex	Hardhout, laminaat, multiplex, MDF, Corian
Prijs	€ 62,50	65,50	105,00

ALUMINIUM LENGTEAANSLAG.

Kenmerken:

- In geëxtrudeerd aluminium
- Maatverdeling in mm voor precieze snedes
- T-verbindingen voor diverse toepassingen
- Gemakkelijk te gebruiken

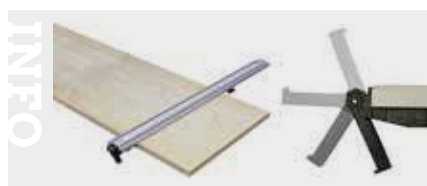

Order nr.	714201064	714201065	714201067
Orig. nr.	IAC146-01	IAC146-02	IAC146-03
Omschrijving	mm 610 x 50	915 x 50	1270 x 50
Afmetingen (l x b x h)	mm 850x80x40	1160x40x80	1510x40x80
Prijs	€ 42,50	56,50	67,50

INFO

Bekijk het volledige en up-to-date aanbod

Surf naar www.vynckier.biz/accessoires-houtbewerkingsmachines

10 WERKBLADVERBINDINGEN MET LENGTE 65 OF 150 MM.



Order nr.	714201034	714201035
Orig. nr.	IACF659-65	IACF659-150
Lengte	mm 65	150
Prijs	€ 9,60	9,60

FREES MET HARDMETALEN PUNT.

Kenmerk:

- Veiligheid EN 847

Geschikt voor:

- Alle materiaalsoorten (zacht hout, hardhout, multiplex, MDF, kunststeen)



Order nr.	714201125	714201127
Orig. nr.	ISR10-92081	ISR11-92521
Mes	40 mm	50 mm
Snijdiameter	mm 12	12
Geschikt voor	Zacht hout, hardhout, multiplex, MDF, kunststeen,...	Zacht hout, hardhout, multiplex, hardhout, MDF, kunststeen
Prijs	€ 45,50	53,50

SPANVIJS MET SNELSPANHENDEL VOOR KRACHTIGE EN SNELLE KLEMMING.

Kenmerken:

- L-vorm in een stuk
- Snelspanhendel voor krachtige en snelle klemming
- De ratel voorkomt overbelasting en weerstaat trillingen
- Trillingsbestendig



Order nr.	722161600	
Orig. nr.	EHG16L	
Maat	mm	160x80
Klemkracht	kg	230
Max. klemkracht	N	2963
Prijs	€	49,50

ZWALUWSTAART SJABLOON.

Kenmerken:

- Voor alle types kantenfreesmachines (maximum basisdiameter 180 mm)
- Massief staal, gegalvaniseerd plaatstaal 4 mm
- Robuuste randaanslagen
- Zwaluwstaart 12,7 mm 14"
- Geleverd met geleidehuls diameter 15,8 mm, zwaluwstaart frees 12,7 mm en gebruikshandleiding

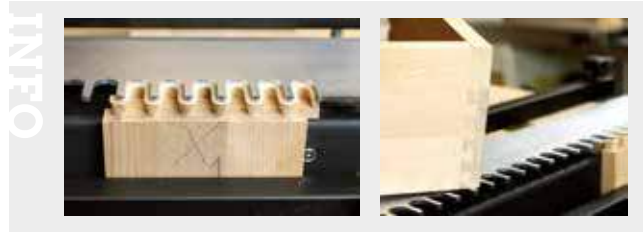

Order nr.		714201037	714201045
Lengte	mm	305	610
Gewicht	kg	6,90	12,75
Afmetingen (l x b x h)	mm	170x520x85	160x900x90
Prijs	€	178,00	273,00

UNIVERSELE BOORMAL.

Kenmerken:

- Deuvelverbindingen efficiënt en nauwkeurig maken
- Geschikt voor verschillende freesmaten
- Met ring om de boordiepte te veranderen
- Geleverd met: HM boor, centreerpin, ring, stiftsleutel, 100 pinnen

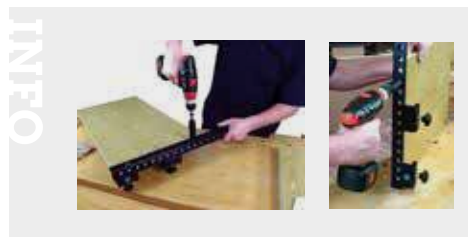

Order nr.		714201082
Lengte	mm	656
Gewicht	kg	2,35
Afmetingen (l x b x h)	mm	140x900x55
Prijs	€	216,00

UNIVERSELE BOORMAL.

Kenmerken:

- Deuvelverbindingen efficiënt en nauwkeurig maken
- Geschikt voor verschillende freesmaten
- Met ring om de boordiepte te veranderen
- Geleverd met: HM boor, centreerpin, ring, stiftsleutel, 100 pinnen

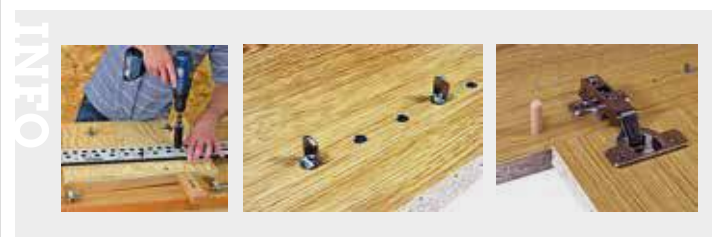

Order nr.		714201084
Lengte	mm	900
Gewicht	kg	2,50
Afmetingen (l x b x h)	mm	140x900x55
Prijs	€	210,00

MULTIFUNCTIONELE WERKTAFEL, INSTELBAAR IN HOOGTE EN ONDER HOEK.

Troeven:

- Onder hoek instelbaar 0°, 25°, 45° en 80°.
- Altijd een ergonomische positie zowel staand als zittend.
- Werkklem met 8 kunststof traploos instelbare spanbekken in verschillende profielvormen. Vele klemvormen mogelijk: vlak, rond, verticaal of horizontaal.
- Plaatsbesparend samenklapbaar.
- Sterk werkoppervlak in staal en alu.
- Gelakte buisprofielen
- Onderstel met gummivoetjes.

Order nr.	715900010	
Orig. nr.	SWT100	
Minimum/maximum hoogte legvlak	mm	770-1070
Capaciteit	kg	100
Maximum breedte	mm	410
Lengte werkblad	mm	600
Gewicht	kg	12,50
Prijs	€	134,00



INFO



INKLAPBARE EN VEELZIJDIGE WERKTAFEL EN ROLLENBAAN MET SNELKLEMSYSTEEM.

Troeven:

- Stabiele alu-stalen constructie
- Gemaakt voor lange werkstukken
- Wordt opgebouwd zonder werktuigen
- Plaatsbesparend dankzij de inklapbare voeten
- Werkstukhouders met snelklemming. In de hoogte verstelbare rollen
- Aan beide zijden uitschuifbare oplegarmen tot max. 2400 mm
- Met 3 geïntegreerde 230V stekkerdozen langs de bedienerzijde
- Geïntegreerde opbergvak, voor het opbergen van bvb. sleutels, vijzen, etc.
- Max. belasting 225 kg

Geschikt voor:

- Schuurmachines, afkortzagen, enz.



Order nr.	715900020	
Orig. nr.	UWT3200	
Minimum/maximum hoogte legvlak	mm	850-1000
Maximum breedte	mm	2400
Gewicht	kg	32,00
Afmetingen (l x b x h)	mm	1600x600x850
Prijs	€	169,00



KLEMMENSET (2ST) VOOR ROLLENBAAN UWT3200. LENGTE 500 MM.



Order nr.	715900022	
Orig. nr.	5900022	
Gewicht	kg	1,05
Prijs	€	28,50

ROLBOKSET (2ST) VOOR ROLLENBAAN UWT3200.



Order nr.	715900025	
Orig. nr.	5900025	
Gewicht	kg	1,90
Prijs	€	31,50

KLEM MET GEÏNTEGREERDE VERLICHTING 230V STEKKER VOOR UWT3200.



Order nr.	715900023	
Orig. nr.	5900023	
Gewicht	kg	1,68
Prijs	€	31,50

SPANSCHROEF MET SNELKLEMMING VOOR UWT3200.



Order nr.	715900024	
Orig. nr.	5900024	
Gewicht	kg	4,78
Prijs	€	56,50

STABIELE MATERIAAL-STEUN, SAMENKLAP-BAAR EN IN HOOGTE VERSTELBAAR.



Order nr.	715900007
Orig. nr.	TAB 1300
Minimum/maximum hoogte legvlak	mm 805-1300
Capaciteit	kg 150
Gewicht	kg 6,60
Afmetingen (l x b x h)	mm 580x580x1300
Prijs	€ 45,50

EXTREEM ROBUUSTE ZAAGSCHRAAG

- Troeven:**
- Stabiele stalen hoekprofielen
 - Hoge roestbescherming door gegalvaniseerd bovenvlak
 - Antislip oplegvlak
 - Compact samenvouwbaar
 - Gemakkelijk transporteerbaar



Order nr.	715900008
Orig. nr.	SB1
Minimum/maximum hoogte legvlak	mm 780
Capaciteit	kg 180
Gewicht	kg 7,60
Afmetingen (l x b x h)	mm 800x850x780
Prijs	€ 44,50

SAMENPLOOIBARE MATERIAALSTEUN MET ROL.

- Troeven:**
- Traploos in hoogte verstelbaar met zware handgreep
 - Samenplooibaar, gemakkelijk te transporteren
 - Met stabiele verzinkte rol
 - Draagkracht onderste positie 90 kg, midden 60 kg, hoogste positie 45 kg

- Geschikt voor:**
- Bandzagen, afkortzagen, en andere houtbewerkingsmachines



Order nr.	715900005
Orig. nr.	MS3R
Minimum/maximum hoogte legvlak	mm 670-1080
Maximum breedte	mm 285
Capaciteit	kg 45-60-90
Gewicht	kg 4,00
Afmetingen (l x b x h)	mm 430x500x1150
Prijs	€ 27,50

MATERIAALSTEUN MET KOGELLAGERS.

- Troeven:**
- Traploos in hoogte verstelbaar
 - Eenvoudig te transporteren
 - Samenklapbaar



Order nr.	715900004
Orig. nr.	MS1K
Minimum/maximum hoogte legvlak	mm 700-1150
Capaciteit	kg 70
Maximum breedte	mm 450
Gewicht	kg 12,00
Afmetingen (l x b x h)	mm 135x500x810
Prijs	€ 86,50

OPVOUWBARE SCHRAAG.

- Troeven:**
- Gemakkelijk transporteerbaar
 - Laag in eigen gewicht en hoge draagkracht tot 200 kg
 - Met kunststoffen draagbeugel



Order nr.	715900006
Orig. nr.	FAB1
Minimum/maximum hoogte legvlak	mm 640-1030
Capaciteit	kg 200
Gewicht	kg 8,30
Afmetingen (l x b x h)	mm 970x620x1030
Prijs	€ 44,50

STABIELE MATERIAALSTEUN SAMENKLAPBAAR EN IN HOOGTE INSTELBAAR.

Kan gebruikt worden als V rolsteun, als gewone rolsteun of als werksteun.



Order nr.	715900009
Orig. nr.	UMS1
Minimum/maximum hoogte legvlak	mm 820-1270
Capaciteit	kg 45-200
Gewicht	kg 10,40
Afmetingen (l x b x h)	mm 750x680x1270
Prijs	€ 96,50

MATERIAALSTEUN MET ROL.

- Troeven:**
- Stabiele constructie
 - Traploos in hoogte verstelbaar
 - Eenvoudig te transporteren
 - Samenplooibaar



Order nr.	715900003
Orig. nr.	MS1R
Minimum/maximum hoogte legvlak	mm 700-1150
Capaciteit	kg 70
Maximum breedte	mm 400
Gewicht	kg 7,30
Prijs	€ 81,50

SCHAAR-ROLLENBANEN OOK HARMONICA-ROLLENBANEN GENOEMD.

- Troeven:**
- Zeer robuute poten uit stalen kokers
 - Volverzinkte rollen
 - 360° draaibare kunststof wielen met rem
 - Gemakkelijk koppelen van meerdere rollenbanen met haaksysteem



Order nr.	715900012
Orig. nr.	SRB130
Minimum/maximum hoogte legvlak	mm 600-1000
Lengte rollenbaan	mm 500-1400
Breedte rollenbaan	mm 480
Statische draagkracht	kg 130
Gewicht	kg 36,00
Afmetingen (l x b x h)	mm 1480x670x970
Prijs	€ 282,00

KLAUWPLAAT VOOR HOUTDRAAIBANKEN.

Troeven:

- Met opname zware metrische draad M33x3,5
- 4 onafhankelijk verstelbare klauwen ø 150 mm

Geschikt voor:

- Alle houtdraaibanken met een aansluiting M33x3,5
- Holzstar houtdraaibanken DB450 / DB900 / DB1100 / DB1202



Order nr.	715931020
Orig. nr.	5931020
Type	onafhankelijke klauwen
Diameter	mm 150
Aansluiting	M33x3,5
Opspancapaciteit	buiten 42-157mm - binnen 22-59mm
Gewicht	kg 2,80
Prijs	€ 73,50

KLAUWPLAAT VOOR HOUTDRAAIBANKEN.

Troeven:

- Met opname zware metrische draad M33x3,5
- Zelfcenterende klauwplaat 4 bekken ø 100 mm

Geschikt voor:

- Alle houtdraaibanken met een aansluiting M33x3,5
- Holzstar houtdraaibanken DB450 / DB900 / DB1100 / DB1202



Order nr.	715931021
Orig. nr.	5931021
Type	zelfcenterende klauwen
Diameter	mm 100
Aansluiting	M33x3,5
Opspancapaciteit	buiten 51-78mm - binnen 40-63mm
Gewicht	kg 2,40
Prijs	€ 119,00

KLAUWPLAAT VOOR HOUTDRAAIBANKEN.

Troeven:

- Met opname zware metrische draad M33x3,5
- Zelfcenterende klauwplaat 4 bekken ø 100 mm met schroefinzet en verwisselbare klauwen

Geschikt voor:

- Alle houtdraaibanken met een aansluiting M33x3,5
- Holzstar houtdraaibanken DB450 / DB900 / DB1100 / DB1202



Order nr.	715931023
Orig. nr.	5931023
Type	wisselklauwen met schroefinzet
Diameter	mm 100
Aansluiting	M33x3,5
Opspancapaciteit	buiten 50-90mm - binnen 38-73mm
Gewicht	kg 2,60
Prijs	€ 165,00

SET VAN 3 MEENEMERS VOOR HOUTDRAAIBANKEN.

Troef:

- Bijt zich vast in het hout bij het tussen de centers draaien

Standaard geleverd met:

- 3 stuks
- Opname MK2
- Houten kist



Order nr.	715931056
Orig. nr.	5931056
Gewicht	kg 0,50
Prijs	€ 63,50

KLAUWPLATEN SET VOOR HOUTDRAAIBANKEN IN DIAMETER 95 OF 140 MM.

Troeven:

- Met opname zware metrische draad M33x3,5
- Zelfcenterende klauwplaat 4 bekken met schroefinzet en verwisselbare klauwen

Geleverd met:

- 4 sets opzetbekken
- 1 set opspanplaten met pinnen
- Verpakt in metalen koffer



Order nr.	790034754	790032382
Orig. nr.	KPS95	KPS140
Type	Zelfcenterend	Zelfcenterend
Aantal klauwen	4	4
Diameter	mm 95	140
Gewicht	kg 3,00	4,40
Prijs	€ 199,00	277,00

8-DELIGE HOUTBEITELSET VOOR HOUTDRAAIBANKEN.

Inhoud :

- 3 x holbeitel
- 1 x afsteekleutel
- 1 x rondbeitel
- 2 x rechte draaibeitel
- 1 x schraapstaal
- In houten koffer

Geschikt voor:

- Alle houtdraaibanken, zoals DB900, DB1100, etc.



Order nr.		715931011	✘
Orig. nr.		5931011	
Gewicht	kg	2,92	
Prijs	€	127,00	

BUITEN DRAAIINRICHTING VOOR DRAAIBANK DB.

Kenmerk:

- Massieve stalen constructie

Geleverd met:

- Bedverlenging
- Opname voor draaibeitelhouder



Order nr.		715931052	✘	715931053	✘
Orig. nr.		5931052		5931053	
Voor type		DB1100		DB1202 Vario	
Gewicht	kg	15,00		15,00	
Prijs	€	115,00		115,00	

KOPIËREENHEID VOOR HOUTDRAAIBANK DB900 / DB1100 / DB1202.

Troeven:

- Tijdsbesparend
- Torsieresistente aluminium profieldrager
- Grijs gietijzeren wagen met stalen geleidingen

Geleverd met:

- Hulpstukken voor langs- en dwarsdraaien
- Bevestigingsbeugel voor templates, diamantpunt
- Sonde en spanenafscherming



Order nr.		715931101	✘	715931102	✘	715931060	✘
Orig. nr.		5931101		5931102		5931060	
Voor type		DB 900		DB1100		DB1202	
Maximum draaidiameter	mm	306		210		210	
Gewicht	kg	17,00		19,00		25,00	
Prijs	€	277,00		277,00		463,00	

VASTE BRIL VOOR HOUTDRAAIBANKEN DB.

Geschikt voor:

- Het verwerken van lange werkstukken, en voorkomt dat trillingen markeringen maken op het roterende onderdeel
- DB900 - centerhoogte 155 mm
- DB1100 - centerhoogte 185 mm



Order nr.		715931050	✘	715931030	✘
Orig. nr.		5931050		5931030	
Voor type		DB900		DB1100	
Gewicht	kg	4,00		4,00	
Prijs	€	46,50		48,50	

BEDVERLENGING VOOR HOUTDRAAIBANK.

Troeven:

- Bedverlenging voor een centerafstand van 1000 mm
- Gietijzeren uitvoering
- Met twee gummi voeten

Geschikt voor:

- Houtdraaibank DB450



Order nr.		715920451	✘
Orig. nr.		5920451	
Gewicht	kg	9,50	
Afmetingen (l x b x h)	mm	580x200x200	
Prijs	€	86,50	

SCHEIDINGSPLAAT.

Troeven:

- Eenvoudig wisselen
- Snel verwijderen

Geslacht voor:

- Schuurmachines TS301, BTS150, BTS200 en BTS250
- Het eenvoudig wisselen van schuur schijven



Order nr.	715900301
Orig. nr.	5900301
Voor type	Universeel
Prijs	€ 35,50

MACHINEVOET VOOR BTS250.

Troeven:

- Stabiel
- Plaatstalen profielen

Geslacht voor:

- Band- en schijfschuurmachine BTS250, 715904250



Order nr.	715914250
Orig. nr.	5914250
Gewicht	kg 9,00
Prijs	€ 86,50

SET SCHAAFMESSEN (2 STUKS) VOOR COMPACT, DRAAGBARE SCHAAF-VANDIKTEBANK ADH200 / ADH250 / ADH305.

Troeven:

- Kwaliteit HSS
- Vervang schaafmessen 2 stuks

Geslacht voor:

- Schaaf-vandiktebank ADH200, 715905200
- Schaaf-vandiktebank ADH250, 715905250
- Schaaf-vandiktebank ADH305, 715905305



Order nr.	715915200	715915250	715915300
Orig. nr.	SMADH200	SMADH250	SMADH305
Voor type	ADH200	ADH250	ADH305
Prijs	€ 23,50	23,50	41,50

SET SCHAAFMESSEN (2 STUKS) VOOR SCHAAF-VANDIKTEBANK ADH260.

Troeven:

- Kwaliteit HSS
- Vervang schaafmessen 2 stuks

Geslacht voor:

- Schaaf-vandiktebank ADH260, 715905260



Order nr.	715913260
Gewicht	kg 0,10
Prijs	€ 57,50

HOEKAANSLAG VOOR VERTICALE LINTZAAGMACHINES VOOR HOUT HBS.



Order nr.	715910814	715910411
Orig. nr.	5910814	5910411
Voor type	HBS361-2/HBS471/HBS473/BTS250	HBS400
Prijs	€ 37,50	32,50

VIKANTE GATENBOOR VOOR DE VIERKANTE GATENBOORMACHINE JBM-5-M.



Order nr.	Orig. nr.	Maat mm	Prijs €
717680033	10003300	3	118,00
717720400	10003306	6	108,00
717680038	10003308	8	108,00
717680039	10003309	9	125,00
717680040	10003310	10	114,00
717680041	10003311	11	125,00
717680042	10003312	12	133,00
717680046	10003316	16	154,00
717680049	10003319	19	208,00
717680054	10003324	24	208,00

AANVOERAPPARAAT VSA32 0.18KW 400V VOOR HOUTBEWERKING.

Troeven:

- Gelijkmatische voedingssnelheid zonder krachtverlies
- Metaalaandrijving met geharde tandwielen
- Rechts-linksloop
- Krachtige motoren
- Statief met verlengde arm
- Individueel inzetbaar en zwenkbaar voor horizontaal en verticaal gebruik
- Met **3 aandrijfrollen**
- 4 snelheden 5/6,5/8/11 m/min

Tip: We beschikken nog over tal van zwaardere uitvoeringen



Order nr.	715111000	
Orig. nr.	VSA32	
Aantal snelheden	4	
Aantal aandrijfrollen	3	
Spanning	V	3x400
Uitlading	mm	300
Diameter rol	mm	80
Rollengte	mm	30
Behuizing	metaal	
Gewicht	kg	34,00
Prijs	€	705,00

AANVOERAPPARAAT VSA 48L 0.75KW VOOR HOUTEN BALKEN EN PANELEN.

Troeven:

- Gelijkmatische voedingssnelheid zonder krachtverlies
- Metaalaandrijving met geharde tandwielen
- Rechts-linksloop
- Krachtige motoren
- Statief met verlengde arm
- Individueel inzetbaar en zwenkbaar voor horizontaal en verticaal gebruik
- Met **4 aandrijfrollen**
- 8 snelheden 2/4/5,5/6,7/11/13/16,5/33 m/min

Tip: We beschikken nog over tal van zwaardere uitvoeringen



Order nr.	715115523	
Orig. nr.	VSA48L	
Aantal snelheden	8	
Aantal aandrijfrollen	4	
Spanning	V	3x400
Uitlading	mm	1050
Diameter rol	mm	120
Rollengte	mm	60
Behuizing	metaal	
Gewicht	kg	65,00
Prijs	€	1.345,00

AANVOERAPPARAAT VSA 38EL 0.75KW 400V VOOR AAN- EN DOORVOER VAN HOUTEN BALKEN EN PLANKEN.

Troeven:

- Gelijkmatische voedingssnelheid zonder krachtverlies
- Metaalaandrijving met geharde tandwielen
- Rechts-linksloop
- Krachtige motoren
- Statief met verlengde arm
- Individueel inzetbaar en zwenkbaar voor horizontaal en verticaal gebruik
- 3 aandrijfrollen
- Met **8 snelheden** 2/4/5/6/10/12/15/30 m/min

Tip: We beschikken nog over tal van zwaardere uitvoeringen



Order nr.	715114501	
Orig. nr.	VSA38EL	
Aantal snelheden	8	
Aantal aandrijfrollen	3	
Spanning	V	3x400
Uitlading	mm	1050
Diameter rol	mm	120
Rollengte	mm	60
Behuizing	metaal	
Gewicht	kg	65,00
Prijs	€	1.005,00

PROFESSIELEEL AANVOERAPPARAAT VOOR HOUTBEWERKING.

Troeven:

- Met **traploos instelbare doorvoersnelheid**
- Slimme instelhendel voor het wegzwenken van de arm **MEMO-LOCK**: altijd een geschikte positie
- Horizontaal of verticaal gebruik
- Gemakkelijke instelling 90°/180° met het **AUTO-LOCK-systeem**
- Standaard met lange statiefarm
- Links en rechts doorvoeren
- **Duurzame PU aandrijfrollen**



Order nr.	715116300	
Orig. nr.	VSA300	
Aantal aandrijfrollen	3	
Spanning	V	3x400
Uitlading	mm	1050
Diameter rol	mm	120
Rollengte	mm	60
Behuizing	metaal	
Gewicht	kg	82,00
Prijs	€	2.715,00

PROFESSIONELE ROLTAFL VOOR MEEST CIRKELZAAGMACHINES EN TZ SERIE.

Troeven :

- Om de zaagcapaciteit tot 1500 mm te verlengen
- Hoekaanslag +60° / -60°
- Industriële geleidingsmechanisme
- Nauwkeurige resultaten

Kenmerken :

- Maximale verplaatsing 1.540 mm
- Telescopische geleider met een verstelbare aanslag
- Eenvoudige te installeren

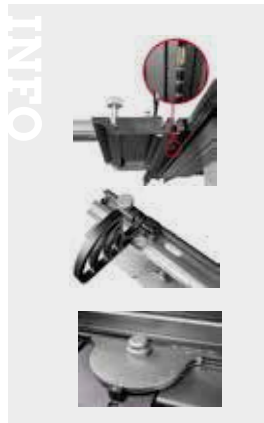

Order nr.		790031757
Orig. nr.		ATZS14
Gewicht	kg	34,00
Prijs	€	979,00

AFZUIGKAP.

Kenmerken:

- Extra veiligheid en netter
- Gemakkelijk in hoogte verstelbaar
- Geschikt voor TZzaagtafels



Order nr.		790031732
Orig. nr.		ATZBK10
Gewicht	kg	35,00
Prijs	€	889,00

NULTOLERANCIE INLEGPLAAT OM GEMAKKELIJK DUN TE ZAGEN.

Geschikt voor:

- Zaagtafel TZLI30M



Order nr.	790031767	790031761
Orig. nr.	ATZC00L	ATZC00
Voor type	TZLI30M	TZHD serie
Prijs	€ 150,00	150,00

MACHINE TRANSPORT-INRICHTING TOT 260 KG.

Kenmerken:

- 4 wielen, waaronder 2 zwenkwielen
- Voetpedalen voor gemakkelijk stijgen of dalen
- Voor montage op een multiplex plaat (niet meegeleverd, minimum dikte 19 mm)

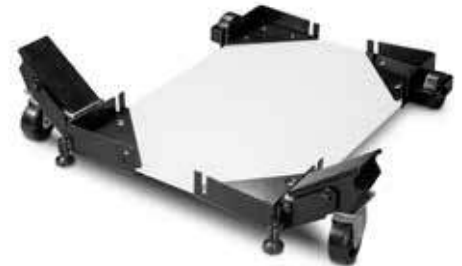

Order nr.		790034996
Orig. nr.		ATZW04
Gewicht	kg	5,00
Prijs	€	79,50

HOUTLINTZAAGBLADEN VOOR DIVERSE VERTICALE LINTZAAGMACHINES.

Troeven:

- Geproduceerd uit één stuk hoog koolstofstaal
- Met **individueel geharde tandpunten**
- Door flexibele rug, meer vermoeidheidsresistent dan harde rug
- Lage kost per lintzaag / lage kost per houtsnede
- Kan zaagsnelheden aan tot 4600 m/min
- Bij **tandsteek HOOK**: brede ronde holte tussen tanden, tanden gelijk verdeeld en positieve hoek

Geschikt voor:

- Algemene en onderhoudswerkzaamheden
- Kleine serie productie houtwerkzaamheden
- Verticale **lintzaagmachines voor hout**

Materialen:

- **Hout, kunststof, kurk, composiet borden, plywood, aluminium, non-ferro materialen, laag gelegeerd staal**



Order nr.	Orig. nr.	Lengte mm	Hoogte mm	Breedte mm	Vertanding Tpi	Prijs €	Order nr.	Orig. nr.	Lengte mm	Hoogte mm	Breedte mm	Vertanding Tpi	Prijs €
715162512	5160252	1790	12.7	0.5	6	17,50	715160401	5160401	3378	6.4	0.64	6 Hook	22,50
715163206	5160250	1790	6.4	0.64	14	19,50	715160402	5160402	3378	9.4	0.64	4 Hook	22,50
715162506	5160251	1790	6.4	0.64	8	17,50	715160403	5160403	3378	16	0.80	4 Hook	23,50
715163112	5163112	2240	12.7	0.64	8	18,50	715160404	5160404	3378	19	0.80	4	24,50
715163115	5163115	2240	12.7	0.64	6	17,50	715160405	5160405	3378	27	0.90	4 Hook	27,50
715163216	5163216	2240	6.4	0.64	14	26,50	715163806	5163806	3455	6.4	0.64	6 Hook	22,50
715163106	5163106	2240	12.7	0.64	14	18,50	715163810	5163810	3455	9.4	0.64	4 Hook	22,50
715163712	5160353	2490	12.7	0.64	4	19,50	715163815	5163815	3455	16	0.80	4 Hook	24,50
715163226	5160351	2490	6.4	0.64	14	19,50	715163820	5163820	3455	19	0.80	4	25,50
715163715	5160354	2490	16	0.8	4 Hook	19,50	715163825	5163825	3455	27	0.90	4 Hook	27,50
715163706	5160352	2490	6	0.5	6	19,50	715165310	5160531	3865	9.5	0.64	4	22,50
715163506	5160359	2562	6.4	0.64	6 Skip	19,50	715165315	5160532	3865	16	0.8	4	24,50
715163512	5160361	2562	12.7	0.64	4 Skip	18,50	715165320	5160533	3865	19	0.8	4	25,50
715163515	5160362	2562	16	0.8	4 Hook	21,50	715165325	5160534	3865	27	0.9	4	27,50
715164310	5160432	3345	9.4	0.64	4 Hook	22,50	715165311	5160535	4190	9.5	0.64	4	24,50
715164315	5160433	3345	15	0.5	4 Hook	24,50	715165316	5160536	4190	16	0.8	4	26,50
715164320	5160434	3345	20	0.5	4	25,50	715165321	5160537	4190	19	0.8	4	27,50
715164325	5160435	3345	27	0.9	4 Hook	25,50	715165326	5160538	4190	27	0.9	4	36,50
							715166310	5160631	4600	9.5	0.64	4	25,50
							715166315	5160632	4600	16	0.8	4	26,50
							715166320	5160633	4600	19	0.8	4	28,50
							715166325	5160634	4600	27	0.9	4	34,50
							715166326	5160635	4600	30	0.6	3	34,50

DECOUPEERZAAGBLADEN VOOR FIGUURZAAGMACHINES.

Troeven:

- Verschillende tandsteken voor verschillende materialen
- VE = verpakkingseenheid = 6 stuks

Geschikt voor:

- Decoupeerzaag Holzstar DKS502 Vario
- Decoupeerzaag Holzstar DKS504 Vario
- Figuurzaag Holzkraft DKS530 Vario



Order nr.	715911628	715911660	715911661
Orig. nr.	5911628	5911660	5911661
Lengte	mm 127	mm 127	mm 127
Hoogte	mm 3	mm 6	mm 6
Breedte	mm 0.25	mm 0.4	mm 0.4
Prijs	€ 16,50	€ 18,50	€ 18,50

ZAAGBLADEN VOOR FORMAATZAAGMACHINES.

Troeven:

- Body lasergesneden, fijnkorrelige carbide en extreem strakke productietoleranties
- Hoge vlak- en rondlooptrouwkeurigheid
- Voorzien van **grote hardmetalen punten**

Geschikt voor:

- Het zagen van **massief hout** en verschillende materialen



Order nr.	715262542
Orig. nr.	5262542
Diameter	mm 250
Asgat	mm 30
Dikte	mm 3.2
Aantal tanden	42 WZ
Voor type	TKS250SC
Prijs	€ 57,50

ZAAGBLADEN VOOR FORMAATZAAGMACHINES.

Troeven:

- Body lasergesneden, fijnkorrelige carbide en extreem strakke productietoleranties
- Hoge vlak- en rondlooptrouwkeurigheid
- Voorzien van **grote hardmetalen punten**

Geschikt voor:

- **Langs- en dwarsprofielen** in massief hout en plaatmaterialen



Order nr.	715263128
Orig. nr.	5263128
Diameter	mm 315
Asgat	mm 30
Dikte	mm 3.2
Aantal tanden	28 WZ
Voor type	TKS316 E/Pro - FKS315
Prijs	€ 79,50

CIRKELZAAGBLAD VOOR TAFELZAAGMACHINE.

Geschikt voor:

- Het bewerken van hout



Order nr.	715912255
Orig. nr.	5912255
Diameter	mm 254
Asgat	mm 30
Dikte	mm 2,6
Tandsteek	T 36
Voor type	TKS255M
Prijs	€ 29,50

CIRKELZAAGBLADEN VOOR AFKORT / VERSTELZAGEN.

Troeven:

- Negatieve vertanding
- Europese makelij

Geschikt voor:

- KGZ305E / KGZ3050



Order nr.	715260305	715260306
Orig. nr.	5260305	5260306
Diameter	mm 300	mm 300
Asgat	mm 30	mm 30
Dikte	mm 3,2	mm 3,2
Aantal tanden	72	60
Voor	Non-ferro / kunststof	Hout
Voor type	KGZ305E-KGZ3050	KGZ305E-KGZ3050
Prijs	€ 155,00	€ 131,00

ZAAGBLADEN VOOR TAFELZAGEN EN VERSTEKZAAGMACHINES.

Troeven:

- Body lasergesneden, fijnkorrelige carbide en extreem strakke productietoleranties
- Hoge vlak- en rondlooptrouwkeurigheid
- Voorzien van grote hardmetalen punten
- Met **30° wisseltand en negatieve hellingshoek**

Geschikt voor:

- Plaatmaterialen **bekleed met finer, kunststof, melamine, papier etc.**



Order nr.	715262581
Orig. nr.	5262581
Diameter	mm 250
Asgat	mm 30
Dikte	mm 3
Aantal tanden	80 DHZ
Voor type	TKS250SC
Prijs	€ 79,50

INFO

Bekijk het volledige en up-to-date aanbod



Surf naar www.vynckier.biz/accessoires-houtbewerkingsmachines

VOORRITZAAGBLAD 90X20X3 MM.



Order nr.	715910090
Orig. nr.	5910090
Diameter	mm 90
Asgat	mm 20
Dikte	mm 2
Voor type	FKS315-2000E
Prijs	€ 38,50

COMPRESSOREN

Met antiroest garantie



Het merk Aircraft biedt een complete range van persluchttoestellen en -gereedschappen van Duitse makelij. Een product van Aircraft staat voor duurzame, kwalitatieve onderdelen en de best mogelijke prijs-kwaliteitsverhouding. Het gebruiksgemak staat centraal.

Aircraft producten worden voortdurend verder ontwikkeld, met het oog op de toekomst. De ontwikkeling gebeurt met behulp van de nieuwste 3D-CAD-software, door het creëren van een virtueel model. Hier wordt aandacht besteed aan de optimale functionaliteit van de ontwikkelingen, en ook aan de herbruikbaarheid van de gegevens.

Aircraft produceert het grootste deel van zijn compressoren in zijn eigen productievestiging in Oostenrijk. De ondersteuning en het voortdurend streven naar perfectie door de Aircraft ingenieurs is onmisbaar gebleken voor de productie van kwaliteitsproducten.



Kwaliteitswaarborg

Doorgedreven kwaliteitscontroles zijn de basis van de constante hoge kwaliteitsproducten. Regelmatige inspecties zijn een onmisbaar onderdeel van de maatregelen voor kwaliteitswaarborg. Deskundige medewerkers op het gebied van elektrische, veiligheids- en toepassings-techniek controleren de goederen volgens vooraf bepaalde testspecificaties.

Antiroest garantie

Als eerste merk levert Aircraft de stationaire compressoren evenals de gehele AIRPROFI serie met verzinkte ketels. Naast de wettelijke garantie, biedt Aircraft op deze ketels 15 jaar garantie tegen doorroesten aan. Gepoederlakte ketels zijn standaard geleverd met de 10 jaar garantie tegen doorroesten.

Ons aanbod



01 MACHINES

02 AUTO

03 WORKSHOP

04 EQUIPMENT

05 TOOLS

HANDIGE, OLIEVRIJE TROLLEY MODEL COMPRESSOR OP 10 BAR.

Troeven:

- Draagbaar en **verrijdbaar**
- Geen oliewissel meer nodig en geen olie in condenswater, m.a.w. **olievrij**
- 10 Bar met tank van 5 liter
- Gebruiksvriendelijk ontwerp

Kenmerken:

- Kwalitatieve elektromotor 230V met een hoog koppel
- Thermische motorbeveiliging beschermt de motor tegen oververhitting
- Praktisch opbergvak geïntegreerd in de behuizing
- Opbergvak voor de elektriciteitsleiding

Geschiedt voor:

- Gebruik in huis, kantoren en bureau's zoals werken aan electronica, airbrush, ...
- Veeleisende hobbïest; montage-doeleinden

Standaard geleverd met:

- Drukregelaar met manometer voor werkdruk
- Uitschuifbare transporthendel en twee stabiele kunststof wielen
- Eenhands snelkoppeling; condensaflaatventiel
- Blaaspistool; 5 meter spiraalslang

Order nr.	712001240	
Orig. nr.	MOBILBOY 185 OF E	
Spanning	V	230
Aangezogen lucht	l/min	180
Smeersysteem	WDS Olivrij	
Afgegeven lucht	l/min	90
Maximum druk	bar	10
Vermogen	kW	1,1
Tankinhoud	l	5
Cilinders/Trappen	1/1	
Toerental	tpm	3400
Geluidsniveau - LWA (0m)	dB(A)	97
Gewicht	kg	12,00
Afmetingen (l x b x h)	mm	320x380x467
Prijs	€	202,00



DRAAGBARE, COMPACTE OLIEVRIJE COMPRESSOR OP 8 BAR.

Troeven:

- Draagbaar en **compact**
- Geen oliewissel meer nodig en geen olie in condenswater, m.a.w. **olievrij**
- 8 Bar met tank van 6 liter
- Budgetvriendelijk en kwaliteit gegarandeerd

Kenmerken:

- Kwalitatieve elektromotor 230V met een hoog koppel
- Thermische motorbeveiliging beschermt de motor tegen oververhitting
- Volautomatische in- en uitschakeling

Geschiedt voor:

- Gebruik in huis, bvb. opblazen zwembaden, banden, etc.
- Instapmodel

Standaard geleverd met:

- Drukregelaar met manometer voor werkdruk en tankdruk
- Gepoederlakte tank
- Schokdempende voetjes met zuignap
- Eenhands snelkoppeling

Order nr.	712001230	
Orig. nr.	AIRBOY 186 OF E	
Spanning	V	230
Vermogen	kW	1,1
Smeersysteem	WDS Olivrij	
Aangezogen lucht	l/min	180
Afgegeven lucht	l/min	90
Maximum druk	bar	8
Tankinhoud	l	6
Cilinders/Trappen	1/1	
Toerental	tpm	3400
Geluidsniveau - LWA (0m)	dB(A)	97
Gewicht	kg	9,20
Afmetingen (l x b x h)	mm	315x355x370
Prijs	€	153,00



DRAAGBARE, OLIEVRIJE COMPRESSOR OP 8 BAR.

Troeven:

- Draagbaar
- Geen oliewissel meer nodig en geen olie in condenswater, m.a.w. **olievrij**
- 8 Bar met tank van 6 liter
- Budgetvriendelijk en kwaliteit gegarandeerd

Kenmerken:

- Kwalitatieve elektromotor 230V met een hoog koppel
- Thermische motorbeveiliging beschermt de motor tegen oververhitting
- Volautomatische in- en uitschakeling

Geschiedt voor:

- Gebruik in huis, bvb. opblazen zwembaden, banden, etc.
- Instapmodel

Standaard geleverd met:

- Manometer voor werkdruk en drukregelaar
- Gepoederlakte tank en eenhands snelkoppeling
- Schokdempende voetjes met zuignap

Order nr.	712001235	
Orig. nr.	AIRBOY 206 OF E	
Spanning	V	230
Vermogen	kW	1,1
Smeersysteem	WDS Olivrij	
Aangezogen lucht	l/min	180
Afgegeven lucht	l/min	90
Maximum druk	bar	8
Tankinhoud	l	6
Cilinders/Trappen	1/1	
Toerental	tpm	3400
Geluidsniveau - LWA (0m)	dB(A)	97
Gewicht	kg	9,00
Afmetingen (l x b x h)	mm	385x170x465
Prijs	€	169,00



OLIEVRIJE, DRAAGBARE COMPRESSOR.

Troeven:

- Draagbaar en compact, **110 l/min afgegeven lucht**
- Geen olie in luchtdruk en condenswater, m.a.w. **olievrij**
- 8 Bar met kleine tank van 6 liter
- Kwaliteit gegarandeerd

Kenmerken:

- Kwalitatieve elektromotor 230V met een hoog koppel
- Thermische motorbeveiliging beschermt de motor tegen oververhitting
- Volautomatische in- en uitschakeling

Geschiedt voor:

- Gebruik in huis, kantoren en bureaus zoals werken aan electronica, airbrush, ...
- Veeleisende hobbïest, montage-doeleinden

Standaard geleverd met:

- Manometer voor werkdruk en tankdruk
- Gepoederlakte tank en eenhands snelkoppeling
- Schokdempende voetjes met zuignap
- Traploos regelbare drukregelaar

Order nr.	712001210	
Orig. nr.	HANDY 201 OF E	
Spanning	V	230
Vermogen	kW	1,1
Smeersysteem	WDS Olivrij	
Aangezogen lucht	l/min	179
Afgegeven lucht	l/min	110
Maximum druk	bar	8
Tankinhoud	l	6
Cilinders/Trappen	1/1	
Toerental	tpm	2850
Geluidsniveau - LWA (0m)	dB(A)	91
Gewicht	kg	11,50
Afmetingen (l x b x h)	mm	330x255x500
Prijs	€	195,00



GELUIDSARME DIRECTAANGEDREVEN COMPRESSOR 8 BAR MET TANK VAN 4 LITER.

Troeven:

- Geluidsarm **58 db(A)**
- Draagbaar
- Geen oliewissel meer nodig en geen olie in condenswater, m.a.w. **olievrij**
- Wordt **geoptimaliseerd voor laag volume verbruik**

Kenmerken:

- Kwalitatieve elektromotor 230V met een hoog koppel
- Thermische motorbeveiliging beschermt de motor tegen oververhitting
- Volautomatische in- en uitschakeling
- Met de drukregelaar kan deze traploos ingesteld en vastgezet worden

Geschikt voor:

- Bijzonder geluidsarm. Voor gebruik in huis, kantoren en bureaus zoals werken aan electronica, airbrush, ...

Standaard geleverd met:

- Drukregelaar met manometer voor werkdruk en tankdruk
- Gepoederlakte tank; schokdempende voetjes met zuignap
- Eenhands snelkoppeling



Zeer stil



Olivievrij



► NEW

Order nr.	712000085	
Orig. nr.	AIRBOY SILENCE 500FE	
Spanning	V	230
Aangezogen lucht	l/min	49
Smeersysteem	Olivievrij	
Afgegeven lucht	l/min	28
Maximum druk	bar	8
Vermogen	kW	0,26
Tankinhoud	l	4
Toerental	tpm	1400
Geluidsniveau - LWA (0m)	dB(A)	58
Gewicht	kg	11,10
Afmetingen (l x b x h)	mm	360x355x310
Prijs	€	308,00

GELUIDSARME DIRECTAANGEDREVEN COMPRESSOR 8 BAR MET TANK VAN 4 LITER MET FRAME.

Troeven:

- Geluidsarm **60 db(A)**; draagbaar, en compact
- Geen oliewissel meer nodig en geen olie in condenswater, m.a.w. **olievrij**
- Wordt **geoptimaliseerd voor laag volume verbruik**
- Frame om de compressor te beschermen

Kenmerken:

- Kwalitatieve elektromotor 230V met een hoog koppel
- Thermische motorbeveiliging beschermt de motor tegen oververhitting
- Volautomatische in- en uitschakeling
- Met de drukregelaar kan deze traploos ingesteld en vastgezet worden

Geschikt voor:

- Bijzonder geluidsarm. Voor gebruik in huis, kantoren en bureaus zoals werken aan electronica, airbrush, ...

Standaard geleverd met:

- Drukregelaar met manometer voor werkdruk en tankdruk
- Gepoederlakte tank; schokdempende voetjes met zuignap
- Eenhands snelkoppeling



Zeer stil



Olivievrij



► NEW

Order nr.	712000095	
Orig. nr.	AIRBOY SILENCE 1000F	
Spanning	V	230
Aangezogen lucht	l/min	103
Smeersysteem	Olivievrij	
Afgegeven lucht	l/min	55
Maximum druk	bar	8
Vermogen	kW	0,6
Tankinhoud	l	4
Cilinders/Trappen	1/1	
Toerental	tpm	1400
Geluidsniveau - LPA (1m) DINISO3744	dB(A)	60
Gewicht	kg	17,70
Afmetingen (l x b x h)	mm	405x370x335
Prijs	€	260,00

GELUIDSARME DIRECTAANGEDREVEN COMPRESSOR 8 BAR MET TANK VAN 6 LITER.

Troeven:

- Geluidsarm **59 db(A)**; draagbaar, en compact
- Geen oliewissel meer nodig en geen olie in condenswater, m.a.w. **olievrij**
- Stabiele kunststof behuizing ter bescherming van de compressor

Kenmerken:

- Kwalitatieve elektromotor 230V met een hoog koppel
- Thermische motorbeveiliging beschermt de motor tegen oververhitting
- Volautomatische in- en uitschakeling
- Met de drukregelaar kan deze traploos ingesteld en vastgezet worden

Geschikt voor:

- Bijzonder geluidsarm. Voor gebruik in huis, kantoren en bureaus zoals werken aan electronica, airbrush, ...

Standaard geleverd met:

- Drukregelaar met anometer voor werkdruk en tankdruk
- Gepoederlakte tank; schokdempende voetjes met zuignap
- Eenhands snelkoppeling



Zeer stil



Olivievrij



► NEW

Order nr.	712001250	
Orig. nr.	AIRBOY SILENCE 1160F	
Spanning	V	230
Aangezogen lucht	l/min	105
Smeersysteem	Olivievrij	
Afgegeven lucht	l/min	54
Maximum druk	bar	8
Vermogen	kW	0,75
Tankinhoud	l	6
Cilinders/Trappen	1/1	
Toerental	tpm	1450
Geluidsniveau - LPA (1m) DINISO3744	dB(A)	59
Gewicht	kg	15,50
Afmetingen (l x b x h)	mm	384x348x354
Prijs	€	176,00

GELUIDSARME DIRECTAANGEDREVEN COMPRESSOR 8 BAR MET TANK VAN 8 LITER.

Troeven:

- Geluidsarm **62 db(A)**; Draagbaar, en compact
- Geen oliewissel meer nodig en geen olie in condenswater, m.a.w. **olievrij**
- Wordt geoptimaliseerd voor laag volume verbruik

Kenmerken:

- Kwalitatieve elektromotor 230V met een hoog koppel
- Thermische motorbeveiliging beschermt de motor tegen oververhitting
- Volautomatische in- en uitschakeling
- Met de drukregelaar kan deze traploos ingesteld en vastgezet worden

Geschikt voor:

- Bijzonder geluidsarm. Voor gebruik in huis, kantoren en bureaus zoals werken aan electronica, airbrush, ...

Standaard geleverd met:

- Drukregelaar met manometer voor werkdruk en tankdruk
- Gepoederlakte tank; schokdempende voetjes met zuignap
- Eenhands snelkoppeling



Zeer stil



Olivievrij



► NEW

Order nr.	712000150	
Orig. nr.	AIRBOY SILENCE 1500F	
Spanning	V	230
Aangezogen lucht	l/min	128
Smeersysteem	Olivievrij	
Afgegeven lucht	l/min	60
Maximum druk	bar	8
Vermogen	kW	0,727
Tankinhoud	l	8
Cilinders/Trappen	2/1	
Toerental	tpm	1400
Geluidsniveau - LPA (1m) DINISO3744	dB(A)	62
Gewicht	kg	18,40
Afmetingen (l x b x h)	mm	405x395x355
Prijs	€	243,00

MOBIELE, DIRECT AANGEDREVEN COMPRESSOR 8 BAR MET TANK 25 LITER.

► NEW

Troeven:

- Mobiel, dankzij grote kunststof wielen
- Met hoog performant oliesmeersysteem
- Met **direct gekoppeld aandrijfsysteem**

Kenmerken:

- Kwalitatieve elektromotor 230V met een hoog koppel
- Thermische motorbeveiliging beschermt de motor tegen oververhitting
- Volautomatische in- en uitschakeling
- Traploos regelbare drukregeling van 0 tot 8 bar

Geschiedt voor:

- Gebruik in huis, kantoren en bureaus zoals werken aan elektronica, airbrush, ...
- Veeleisende hobbyist; montage-doelinden

Standaard geleverd met:

- Drukregelaar met Manometer voor werkdruk en tankdruk
- Gepoederlakte tank; schokdempende voetje met zuignap
- Eenhands snelkoppeling

Order nr.	712004242	
Orig. nr.	MOBILBOY 241/25 AC	
Spanning	V	230
Aangezogen lucht	l/min	188
Smeersysteem	Olie	
Afgegeven lucht	l/min	113
Maximum druk	bar	8
Vermogen	kW	1,1
Tankinhoud	l	25
Cilinders/Trappen	1/1	
Toerental	tpm	2850
Gewicht	kg	24,00
Afmetingen (l x b x h)	mm	600x290x615
Prijs	€	135,00



MOBIELE, DIRECT AANGEDREVEN COMPRESSOR 10 BAR MET TANK 25 LITER.

► NEW

Troeven:

- Mobiel, dankzij grote kunststof wielen
- Met hoog performant oliesmeersysteem
- Met **direct gekoppeld aandrijfsysteem**

Kenmerken:

- Kwalitatieve elektromotor 230V met een hoog koppel
- Thermische motorbeveiliging beschermt de motor tegen oververhitting
- Volautomatische in- en uitschakeling
- Traploos regelbare drukregeling van 0 tot 10 bar

Geschiedt voor:

- Gebruik in huis, kantoren en bureaus zoals werken aan elektronica, airbrush, ...
- Veeleisende hobbyist; montage-doelinden

Standaard geleverd met:

- Drukregelaar met Manometer voor werkdruk en tankdruk
- Gepoederlakte tank; schokdempende voetje met zuignap
- Eenhands snelkoppeling

Order nr.	712004262	
Orig. nr.	MOBILBOY 261/25 AC	
Spanning	V	230
Aangezogen lucht	l/min	218
Smeersysteem	Olie	
Afgegeven lucht	l/min	132
Maximum druk	bar	10
Vermogen	kW	1,3
Tankinhoud	l	25
Cilinders/Trappen	1/1	
Toerental	tpm	2850
Gewicht	kg	29,00
Afmetingen (l x b x h)	mm	600x290x625
Prijs	€	187,00



MOBIELE, DIRECT AANGEDREVEN COMPRESSOR 10 BAR MET TANK 50 LITER.

► NEW

Troeven:

- Mobiel, dankzij grote kunststof wielen
- Met hoog performant oliesmeersysteem
- Met **direct gekoppeld aandrijfsysteem**

Kenmerken:

- Kwalitatieve elektromotor 230V met een hoog koppel
- Thermische motorbeveiliging beschermt de motor tegen oververhitting
- Volautomatische in- en uitschakeling
- Traploos regelbare drukregeling van 0 tot 10 bar

Geschiedt voor:

- Gebruik in huis, kantoren en bureaus zoals werken aan elektronica, airbrush, ...
- Veeleisende hobbyist; montage-doelinden

Standaard geleverd met:

- Drukregelaar met Manometer voor werkdruk en tankdruk
- Gepoederlakte tank; 2 schokdempende voetjes met zuignap
- Eenhands snelkoppeling

Order nr.	712004304	
Orig. nr.	MOBILBOY 301/50 AC	
Spanning	V	230
Aangezogen lucht	l/min	235
Smeersysteem	Olie	
Afgegeven lucht	l/min	141
Maximum druk	bar	10
Vermogen	kW	1,5
Tankinhoud	l	50
Cilinders/Trappen	1/1	
Toerental	tpm	2850
Gewicht	kg	36,50
Afmetingen (l x b x h)	mm	870x385x690
Prijs	€	243,00



MOBIELE, DIRECT AANGEDREVEN COMPRESSOR 10 BAR MET TANK 50 LITER, KRACHTIGE 2,2 KW MOTOR.

► NEW

Troeven:

- Mobiel, dankzij grote PU wielen
- Met hoog performant oliesmeersysteem
- Met **direct gekoppeld aandrijfsysteem**

Kenmerken:

- Kwalitatieve elektromotor 230V met een hoog koppel
- Thermische motorbeveiliging beschermt de motor tegen oververhitting
- Volautomatische in- en uitschakeling
- Traploos regelbare drukregeling van 0 tot 10 bar

Geschiedt voor:

- Gebruik in huis, kantoren en bureaus zoals werken aan elektronica, airbrush, ...
- Veeleisende hobbyist; montage-doelinden

Standaard geleverd met:

- Drukregelaar met manometer voor werkdruk en tankdruk
- Gepoederlakte tank; 2 zwenkwielen; eenhands snelkoppeling

Order nr.	712004404	
Orig. nr.	MOBILBOY 421/50 AC	
Spanning	V	230
Aangezogen lucht	l/min	412
Smeersysteem	Olie	
Afgegeven lucht	l/min	247
Maximum druk	bar	10
Vermogen	kW	2,2
Tankinhoud	l	50
Cilinders/Trappen	1/1	
Toerental	tpm	2850
Gewicht	kg	43,00
Afmetingen (l x b x h)	mm	870x386x720
Prijs	€	327,00



MOBIELE, DIRECT AANGEDREVEN COMPRESSOR 10 BAR MET TANK 100 LITER, KRACHTIGE 2,2 KW MOTOR.

▶ NEW

Troeven:

- Mobiel, dankzij grote PU wielen
- Met hoog performant oliesmeersysteem
- Met **direct gekoppeld aandrijfsysteem**

Kenmerken:

- Kwalitatieve elektromotor 230V met een hoog koppel
- Thermische motorbeveiliging beschermt de motor tegen oververhitting
- Volautomatische in- en uitschakeling
- Traploos regelbare drukregeling van 0 tot 10 bar

Geschikt voor:

- Gebruik in huis, kantoren en bureaus zoals werken aan elektronica, airbrush, ...
- Veeleisende hobbyist; montage doeleinden

Standaard geleverd met:

- Drukregelaar met manometer voor werkdruk en tankdruk
- Gepoederlakte tank; 2 schokdempende voetjes met zuignap
- Eenhands snelkoppeling

Order nr.	712004406	
Orig. nr.	MOBILBOY 421/100 AC	
Spanning	V	3x400
Aangezogen lucht	l/min	412
Smeersysteem	Olie	
Afgegeven lucht	l/min	247
Maximum druk	bar	10
Vermogen	kW	2,2
Tankinhoud	l	100
Cilinders/Trappen	1/1	
Toerental	tpm	2850
Gewicht	kg	56,00
Afmetingen (l x b x h)	mm	1060x440x820
Prijs	€	373,00



MOBIELE, DIRECT AANGEDREVEN, OLIEVRIJE COMPRESSOR 8 BAR MET TANK 24 LITER.

Troeven:

- Geluidsarm: **62 db(A)**
- Mobiel, dankzij twee wielen met rubberen banden
- Twee hoogwaardige cilinders
- Geen oliewissel meer nodig en geen olie in condenswater, m.a.w. **olievrij**
- Met **direct gekoppeld en gekapseld aandrijfsysteem**

Kenmerken:

- Kwalitatieve elektromotor 230V met een hoog koppel
- Thermische motorbeveiliging beschermt de motor tegen oververhitting
- Volautomatische in- en uitschakeling
- Traploos regelbare **CONDOR** drukregeling van 0 tot 8 bar
- Flexibele gepantserde slangleiding

Standaard geleverd met:

- Drukregelaar met manometer voor werkdruk en tankdruk
- Gepoederlakte tank; schokdempende voetje met zuignap
- Eenhands snelkoppeling

Order nr.	712002315	
Orig. nr.	MOBILBOY SIL 131/24	
Spanning	V	230
Aangezogen lucht	l/min	128
Smeersysteem	Olievrij	
Afgegeven lucht	l/min	60
Maximum druk	bar	8
Vermogen	kW	0,727
Tankinhoud	l	24
Cilinders/Trappen	2/1	
Toerental	tpm	1400
Geluidsniveau - LPA (1m) DINISO3744	dB(A)	62
Gewicht	kg	22,00
Afmetingen (l x b x h)	mm	555x355x575
Prijs	€	255,00



Zeer stil



MOBIELE, DIRECT AANGEDREVEN, OLIEVRIJE COMPRESSOR 8 BAR MET TANK 50 LITER.

Troeven:

- Geluidsarm: **72 db(A)**
- Mobiel, dankzij twee wielen met rubberen banden
- Twee hoogwaardige cilinders
- Geen oliewissel meer nodig en geen olie in condenswater, m.a.w. **olievrij**
- Met **direct gekoppeld en gekapseld aandrijfsysteem**

Kenmerken:

- Kwalitatieve elektromotor 230V met een hoog koppel
- Thermische motorbeveiliging beschermt de motor tegen oververhitting
- Volautomatische in- en uitschakeling
- Traploos regelbare **CONDOR** drukregeling van 0 tot 8 bar
- Flexibele gepantserde slangleiding

Standaard geleverd met:

- Drukregelaar met manometer voor werkdruk en tankdruk
- Gepoederlakte tank; twee schokdempende voetjes met zuignap
- Eenhands snelkoppeling

Order nr.	712002325	
Orig. nr.	MOBILBOY SIL 241/50	
Spanning	V	230
Aangezogen lucht	l/min	240
Smeersysteem	Olievrij	
Afgegeven lucht	l/min	140
Maximum druk	bar	8
Vermogen	kW	1,38
Tankinhoud	l	50
Cilinders/Trappen	2/1	
Toerental	tpm	1400
Geluidsniveau - LPA (1m) DINISO3744	dB(A)	72
Gewicht	kg	40,50
Afmetingen (l x b x h)	mm	730x410x730
Prijs	€	429,00



Zeer stil



MOBIELE, DIRECT AANGEDREVEN, OLIEVRIJE COMPRESSOR 8 BAR MET TANK 90 LITER.

Troeven:

- Geluidsarm: **72 db(A)**
- Mobiel, dankzij twee wielen met rubberen banden
- Twee hoogwaardige cilinders
- Geen oliewissel meer nodig en geen olie in condenswater, m.a.w. **olievrij**
- Met **direct gekoppeld en gekapseld aandrijfsysteem**

Kenmerken:

- Kwalitatieve **elektromotor 1,55 kW** 230V met een hoog koppel
- Thermische motorbeveiliging beschermt de motor tegen oververhitting
- Volautomatische in- en uitschakeling
- Traploos regelbare **CONDOR** drukregeling van 0 tot 8 bar
- Flexibele gepantserde slangleiding

Standaard geleverd met:

- Drukregelaar met manometer voor werkdruk en tankdruk
- Gepoederlakte tank; zwenkwiel, éénhands snelkoppeling

Order nr.	712002339	
Orig. nr.	MOBILBOY SIL 320/90	
Spanning	V	230
Aangezogen lucht	l/min	320
Smeersysteem	Olievrij	
Afgegeven lucht	l/min	230
Maximum druk	bar	8
Vermogen	kW	1,55
Tankinhoud	l	90
Cilinders/Trappen	2/1	
Toerental	tpm	1400
Geluidsniveau - LPA (1m) DINISO3744	dB(A)	72
Gewicht	kg	68,40
Afmetingen (l x b x h)	mm	980x470x950
Prijs	€	819,00



Zeer stil



AIRBRUSH COMPRESSOR VOOR DAGELIJKS GEBRUIK, MET KLEINE TANK.

Troeven:

- Geluidsarm **43 db(A)**
- Draagbaar
- HOS hoog performant oliesmeersysteem, **ingekapseld**
- 8 Bar met tank van 6 liter
- Kwaliteit gegarandeerd
- " **Made in E.U.** "

Kenmerken:

- Kwalitatieve elektromotor 230V met een hoog koppel
- Thermische motorbeveiliging beschermt de motor tegen oververhitting
- Volautomatische in- en uitschakeling
- Traploos regelbare drukregeling van 0 tot 8 bar

Geschikt voor:

- Bijzonder geluidsarm. Voor gebruik in huis, kantoren en bureaus zoals werken aan elektronica, airbrush, ...
- Servicewagens, installateurs, etc.

Standaard geleverd met:

- Met **Premium drukregelaar**, met manometer voor continue afstelling werkdruk, met **gelijktijdige vuil-, olie- en condensafscheiding**
- Gepoederlakte tank
- Schokdempende voetjes met zuignap
- **Eenhands snelkoppeling**



Order nr.	712000100	
Orig. nr.	AIRBOY SILENCE 50PRO	
Spanning	V	230
Aangezogen lucht	l/min	50
Smeersysteem	Gekapseld	
Afgegeven lucht	l/min	33
Maximum druk	bar	8
Vermogen	kW	0,340
Tankinhoud	l	9
Cilinders/Trappen	1/1	
Toerental	tpm	2900
Geluidsniveau - LWA (0m)	dB(A)	43
Gewicht	kg	21,00
Afmetingen (l x b x h)	mm	320x320x480
Prijs	€	855,00

DRAAGBARE, COMPACTE COMPRESSOR MET MINITANK EN 10 BAR.

Troeven:

- Draagbaar en compact
- Het **ideale instapmodel**
- HOS hoog performant oliesmeersysteem
- 10 Bar met minitank van 2,4 liter
- Kwaliteit gegarandeerd

Kenmerken:

- Kwalitatieve elektromotor 230V met een hoog koppel
- Thermische motorbeveiliging beschermt de motor tegen oververhitting
- Volautomatische in- en uitschakeling
- Traploos regelbare drukregeling van 0 tot 10 bar

Geschikt voor:

- Voor gebruik in huis, kantoren en bureaus zoals werken aan elektronica, airbrush, ...

Standaard geleverd met:

- Manometer voor werkdruk
- Manometer voor tankdruk
- Gepoederlakte tank
- Schokdempende voetjes met zuignap
- Eenhands snelkoppeling
- Traploos regelbare drukregelaar



Order nr.	712001245	
Orig. nr.	AIRBOY 261E	
Spanning	V	230
Aangezogen lucht	l/min	260
Smeersysteem	HOS	
Afgegeven lucht	l/min	170
Maximum druk	bar	10
Vermogen	kW	1,8
Tankinhoud	l	2,4
Cilinders/Trappen	1/1	
Toerental	tpm	2850
Geluidsniveau - LWA (0m)	dB(A)	97
Gewicht	kg	22,00
Afmetingen (l x b x h)	mm	510x270x400
Prijs	€	328,00

DRAAGBARE, COMPACTE COMPRESSOR VOOR DAGELIJKS GEBRUIK, MET MINITANK EN 15 BAR.

Troeven:

- Draagbaar en compact
- Is **ultra traag draaiend**, reduceert vibraties en verlengt levensduur
- HOS hoog performant oliesmeersysteem
- Tot **15 Bar** met minitank van 2,4 liter
- Kwaliteit gegarandeerd
- " **10 jaar garantie** " op kettel tegen doorroesten
- Made in E.U.

Kenmerken:

- Kwalitatieve elektromotor 230V met een hoog koppel
- Thermische motorbeveiliging beschermt de motor tegen oververhitting
- Volautomatische in- en uitschakeling
- Traploos regelbare drukregeling van 0 tot 15 bar

Geschikt voor:

- Gebruik in huis, kantoren en bureaus zoals werken aan elektronica, airbrush, ...

Standaard geleverd met:

- Manometer voor werkdruk
- Manometer voor tankdruk
- Gepoederlakte tank
- Schokdempende voetjes met zuignap
- Met **Premium** Eenhands snelkoppeling
- Traploos regelbare drukregelaar



Order nr.	712001237	
Orig. nr.	AIRBOY KITT 90	
Spanning	V	230
Aangezogen lucht	l/min	85
Smeersysteem	HOS	
Afgegeven lucht	l/min	49
Maximum druk	bar	15
Vermogen	kW	0,6
Tankinhoud	l	2,4
Cilinders/Trappen	1/1	
Toerental	tpm	1420
Geluidsniveau - LWA (0m)	dB(A)	85
Gewicht	kg	21,00
Afmetingen (l x b x h)	mm	510x270x400
Prijs	€	555,00

INFO

Hoe kies ik de geschikte compressor?

<https://www.vynckier.biz/compressoren>

Compressoren van Aircraft

1. Olievrij of oliesmeerd pompsysteem?

2. Welke druksterkte kiezen?

3. Zügencompressor of schroefcompressor?

Compressoren van Aircraft

Met VYNCKIER bieden we compressoren van Aircraft onder het motto: 'voor iedereen de perfecte compressor met een compressie en benodigde lucht'. In ons gamma vindt je zowel **olievrije pompsystemen**, **oliesmeerde pompsystemen**, **olievrije pompsystemen** en **oliesmeerde pompsystemen** mobiele of vaste compressoren met verschillende pompsystemen.

De compressoren van Aircraft worden voor het grootste deel geproduceerd in Oostenrijk. Tijdens de productie van deze compressoren ligt de lat hoog tijdens kwaliteitscontroles. Daarnaast is de milieugecertificeerde ontwikkeling van de Aircraft-producten ook heel belangrijk. In dit verband van kwaliteitswaarborg staat het vermooven van onze klanten centraal.

Surf naar www.vynckier.biz/compressoren



MOBIELE COMPRESSOREN RIEM-/ SNAARAANDRIJVING.

Troeven:

- Met **riem- / snaaraandrijving, en oliegesmeerd**
- Mobiel, dankzij groot gedimensioneerde wielen
- Met **twee hoogwaardige cilinders**
- 10 bar met tank van 50 of 100 liter
- Krachtige **motor 1,8 kW in 1x230V**

Kenmerken:

- Elektromotor met hoog koppel en overbelastingsschakelaar
- Nakoeler met koellamellen beperkt condensvorming
- Rustige loop door laag toerental garanderen lange levensduur
- Volautomatische in- en uitschakeling via drukschakelaar
- Traploos regelbare drukregeling van 0 tot 10 bar
- Stabiele metalen snaarbehuizing

Geschikt voor:

- Gebruik in huis; veeleisende hobbist

Standaard geleverd met:

- Drukregelaar met manometer voor werkdruk en tankdruk
- Gepoederlakte tank; luchtbanden en twee zuignappen vooraan
- 1 eenhands snelkoppeling

NEW



AIRCLASSIC 351/50/10



AIRCLASSIC 351/100/10

Order nr.	712034035	712034036
Orig. nr.	AIRCLASSIC 351/50/10	AIRCLASSIC 351/100/10
Spanning	V 230	230
Aangezogen lucht	l/min 322	322
Maximum druk	bar 10	10
Tankinhoud	l 50	100
Cilinders/Trappen	2/1	2/1
Toerental	tpm 1500	1500
Vermogen	kW 1,8	1,8
Afgegeven lucht	l/min 193	193
Geluidsniveau - LPA (1m) DINISO3744	dB(A) 97	97
Gewicht	kg 55,00	64,00
Afmetingen (l x b x h)	mm 870x380x700	1055x440x825
Prijs	€ 449,00	489,00

MOBIELE COMPRESSOREN SNAARAANDRIJVING.

Troeven:

- Met **snaaraandrijving, en oliegesmeerd**
- Mobiel, dankzij groot gedimensioneerde wielen
- Met **twee hoogwaardige cilinders**
- 10 bar met tank van 50 of 100 liter
- Krachtige motor **2,2 kW in 1x230V**

Kenmerken:

- Elektromotor met hoog koppel en overbelastingsschakelaar
- Nakoeler met koellamellen beperkt condensvorming
- Rustige loop door laag toerental garanderen lange levensduur
- Volautomatische in- en uitschakeling via drukschakelaar
- Traploos regelbare drukregeling van 0 tot 10 bar
- Stabiele metalen riembehuizing

Geschikt voor:

- Gebruik in huis; veeleisende hobbist

Standaard geleverd met:

- Drukregelaar met manometer voor werkdruk en tankdruk
- Gepoederlakte tank; luchtbanden en twee rubberen buffers
- 1 eenhands snelkoppeling



AIRCLASSIC 451 / 50 / 10



AIRCLASSIC 451/100/10

Order nr.	712034045	712034046
Orig. nr.	AIRCLASSIC 451/50/10	AIRCLASSIC 451/100/10
Spanning	V 230	230
Aangezogen lucht	l/min 418	418
Maximum druk	bar 10	10
Tankinhoud	l 50	100
Cilinders/Trappen	2/1	2/1
Toerental	tpm 1086	1086
Vermogen	kW 2,2	2,2
Afgegeven lucht	l/min 250	250
Geluidsniveau - LPA (1m) DINISO3744	dB(A) 97	97
Gewicht	kg 60,00	66,00
Afmetingen (l x b x h)	mm 870x380x760	1055x440x880
Prijs	€ 539,00	579,00

MOBIELE COMPRESSOREN SNAARAANDRIJVING.

Troeven:

- Met **snaaraandrijving, en oliegesmeerd**
- Mobiel, dankzij groot gedimensioneerde wielen
- Met **twee hoogwaardige cilinders**
- 10 bar met tank van 50, 100 of 200 liter
- Krachtige motor **2,3 kW in 3x400V**

Kenmerken:

- Elektromotor met hoog koppel en overbelastingsschakelaar
- Nakoeler met koellamellen beperkt condensvorming
- Rustige loop door laag toerental garanderen lange levensduur
- Volautomatische in- en uitschakeling via drukschakelaar
- Traploos regelbare drukregeling van 0 tot 10 bar
- Stabiele metalen riembehuizing
- Met standaard fase-omvormer voor gemakkelijke handmatige omkering

Geschikt voor:

- Werven, montage-eindeinden, etc.; veeleisende professional

Standaard geleverd met:

- Drukregelaar met manometer voor werkdruk en tankdruk
- Gepoederlakte tank; luchtbanden en twee zwenkwielen
- 1 eenhands snelkoppeling; automatische drukschakelaar CONDOR



AIRCLASSIC 503/50/10



AIRCLASSIC 503/200/10

Order nr.	712034050	712034051	712034052
Orig. nr.	AIRCLASSIC 503/50/10	AIRCLASSIC 503/100/10	AIRCLASSIC 503/200/10
Spanning	V 400	400	400
Aangezogen lucht	l/min 481	481	481
Maximum druk	bar 10	10	10
Tankinhoud	l 50	100	200
Cilinders/Trappen	2/1	2/1	2/1
Toerental	tpm 1250	1250	1250
Vermogen	kW 2,3	2,3	2,3
Afgegeven lucht	l/min 288	288	288
Geluidsniveau - LPA (1m) DINISO3744	dB(A) 96	96	96
Gewicht	kg 60,00	66,00	105,00
Afmetingen (l x b x h)	mm 870x380x760	1055x440x880	1405x490x970
Prijs	€ 595,00	645,00	789,00



AIRCLASSIC 503/100/10

01 MACHINES

02 AUTO

03 WORKSHOP

04 EQUIPMENT

05 TOOLS

ZEER COMPACTE, MOBIELE WERFCOMPRESSOR 10 BAR MET TANK VAN 10 LITER.

Troeven:

- Met **HOS Oliegesmeerd** systeem
- Sterk frame beschermt alle componenten
- Licht en gemakkelijk draagbaar.
- 10 bar met **tank van 10 liter**
- Kwaliteit gegarandeerd

Kenmerken:

- Kwalitatieve elektromotor 230V met een hoog koppel
- Thermische motorbeveiliging beschermt de motor tegen oververhitting
- Volautomatische in- en uitschakeling
- Traploos regelbare drukregeling van 0 tot 10 bar

Geschikt voor:

- Voor **occasioneel gebruik op werven**
- Montagedoeleinden

Standaard geleverd met:

- Manometer voor werkdruk
- Manometer voor tankdruk
- Gepoederlakte tank
- Kunststof banden en zuignappen vooraan
- Eenhands snelkoppeling
- Traploos regelbare drukregelaar
- Automatische drukschakelaar
- Aluminium drukleidingen

Tip: Ook beschikbaar in 8 bar, 712005220



Order nr.	712005261	
Orig. nr.	COMPACT-AIR 265/10 E	
Spanning	V	230
Vermogen	kW	1,5
Smeersysteem	HOS	
Aangezogen lucht	l/min	250
Afgegeven lucht	l/min	155
Maximum druk	bar	10
Tankinhoud	l	10
Cilinders/Trappen	1/1	
Toerental	tpm	2850
Geluidsniveau - LWA (0m) dB(A)	96	
Gewicht	kg	22,00
Afmetingen (l x b x h)	mm	395x320x630
Prijs	€	357,00

ZEER COMPACTE, MOBIELE WERFCOMPRESSOR 10 BAR MET TANK VAN 20 LITER.

Troeven:

- Met **HOS Oliegesmeerd** voor zware bedrijfsomstandigheden
- Sterk frame beschermt alle componenten
- Frontaal bedieningspaneel
- Licht en gemakkelijk draagbaar
- 10 bar met **tank van 20 liter**
- Kwaliteit gegarandeerd

Kenmerken:

- Kwalitatieve elektromotor 230V met een hoog koppel
- Thermische motorbeveiliging beschermt de motor tegen oververhitting
- Volautomatische in- en uitschakeling
- Traploos regelbare drukregeling van 0 tot 10 bar

Geschikt voor:

- Voor **occasioneel gebruik op werven**
- Montagedoeleinden

Standaard geleverd met:

- Manometer voor werkdruk
- Manometer voor tankdruk
- Gepoederlakte tank
- Kunststof banden en zuignappen vooraan
- Eenhands snelkoppeling
- 2 eenhands snelkoppelingen
- Automatische drukschakelaar
- Aluminium drukleidingen

Tip: Ook beschikbaar in zwaardere versie voor "on-site" gebruik op werven, COMPACT-AIR 311/20 - 712005290



Order nr.	712005291	
Orig. nr.	COMPACT-AIR 311/20E	
Spanning	V	230
Vermogen	kW	2,2
Smeersysteem	HOS	
Aangezogen lucht	l/min	284
Afgegeven lucht	l/min	190
Maximum druk	bar	10
Tankinhoud	l	20
Cilinders/Trappen	1/1	
Toerental	tpm	2850
Geluidsniveau - LWA (0m) dB(A)	97	
Gewicht	kg	33,50
Afmetingen (l x b x h)	mm	470x490x720
Prijs	€	482,00

ZEER COMPACTE, MOBIELE WERFCOMPRESSOR 10 BAR MET TANK VAN 20 LITER.

Troeven:

- Met **HOS Oliegesmeerd** voor zware bedrijfsomstandigheden
- Sterk frame beschermt alle componenten
- Frontaal bedieningspaneel
- Licht en gemakkelijk draagbaar
- 10 bar met **tank van 20 liter**
- Hoog debiet **door V-cilinder**
- Kwaliteit gegarandeerd

Kenmerken:

- Kwalitatieve elektromotor 230V met een hoog koppel
- Thermische motorbeveiliging beschermt de motor tegen oververhitting
- Volautomatische in- en uitschakeling
- Traploos regelbare drukregeling van 0 tot 10 bar

Geschikt voor:

- Voor **occasioneel gebruik op werven**
- Montagedoeleinden

Standaard geleverd met:

- Manometer voor werkdruk
- Manometer voor tankdruk
- Gepoederlakte tank
- Kunststof banden en zuignappen vooraan
- Eenhands snelkoppeling
- Traploos regelbare drukregelaar
- Aluminium drukleidingen

Tip: Ook beschikbaar in zwaardere versie voor "on-site" gebruik op werven, COMPACT-AIR 321/20 - 712005300



Order nr.	712005361	
Orig. nr.	COMPACT-AIR 361/20 E	
Spanning	V	230
Vermogen	kW	2,2
Smeersysteem	HOS	
Aangezogen lucht	l/min	356
Afgegeven lucht	l/min	215
Maximum druk	bar	10
Tankinhoud	l	20
Cilinders/Trappen	2/1	
Toerental	tpm	2850
Geluidsniveau - LWA (0m) dB(A)	97	
Gewicht	kg	33,50
Afmetingen (l x b x h)	mm	470x490x720
Prijs	€	535,00

PROFESSIONELE WERFCOMPRESSOR MET OLIESMERING 10 BAR.

Troeven:

- Met **HOS oliesmering** voor zware bedrijfsomstandigheden
- 10 Bar met 2 ketels van elk 11 liter
- Hoog debiet **door V-cilinder**
- Met laag toerental 1.420 min-1
- Krachtige motor **2,2 kW - 1x230V**
- Kwaliteit gegarandeerd
- Met **10 jaar garantie** tegen doorroesten tank

Kenmerken:

- Groot luchtdebiet, bestemd voor continu gebruik
- Robuust frame met werkvlak bovenaan
- Rustige loop door laag toerental garanderen lange levensduur
- Kwaliteitselektromotor met zachte aanloop en thermische veiligheid
- Automatisch aan- en uitschakelen
- Bescherming tegen oververhitting voor continu gebruik
- Brede wielbasis garandeert stabiliteit en veilig transport

Geschikt voor:

- Bouwwerven of als verplaatsbare werkplaatscompressor
- Het gebruik van gereedschap met hoog luchtverbruik, met lage aanloopstroom, bvb plasmasnijden
- Ideaal in werkomgevingen waar zeer zuivere lucht vereist wordt, of bij lage temperaturen

Standaard geleverd met:

- Manometer voor werkdruk
- Manometer voor tankdruk
- Gepoederlakte tank
- Grote **PU-schuimbanden** voorkomen lekke band
- Met **3 veiligheids EURO+ORION** snelkoppelingen
- 3 aftappunten: 1x gefilterd, 1x gefilterd en geolied, 1x ongefilterd vanuit het drukvat
- Traploos regelbare drukregelaar
- Automatische **CONDOR drukschakelaar, luchtfilter en olieverniveelaar**
- Gepantserde drukleidingen voorkomen verbranding en breuk door vibratie
- 2 handgrepen, kabel en slanghaken in het frame



Verzonken bedieningspaneel

Order nr.	712005531	
Orig. nr.	AIRCAR 321/22PRO	
Spanning	V	230
Vermogen	kW	2,2
Smeersysteem	HOS	
Aangezogen lucht	l/min	310
Afgegeven lucht	l/min	240
Maximum druk	bar	10
Tankinhoud	l	22 (2x11)
Cilinders/Trappen	2/1	
Toerental	tpm	1420
Geluidsniveau - LWA (0m)	dB(A)	91
Geluidsniveau - LPA (1m) DINISO3744	dB(A)	75
Gewicht	kg	53,00
Afmetingen (l x b x h)	mm	780x685x670
Prijs	€	1.325,00

PROFESSIONELE WERFCOMPRESSOR MET OLIESMERING 10 BAR MET HOOG DEBIET EN COMPLETE UITRUSTING, 2 KETELS VAN 11 LITER.

Troeven:

- Met **HOS oliesmering** voor zware bedrijfsomstandigheden
- 10 Bar met 2 ketels van elk 11 liter
- Hoog debiet **door V-cilinder**
- Met laag toerental 1.420 min-1
- Krachtige motor **3 kW - 3x400V**
- Kwaliteit gegarandeerd
- Met **10 jaar garantie** tegen doorroesten tank

Kenmerken:

- Groot luchtdebiet, bestemd voor continu gebruik
- Robuust frame met werkvlak bovenaan
- Rustige loop door laag toerental garanderen lange levensduur
- Kwaliteitselektromotor met zachte aanloop en thermische veiligheid
- Automatisch aan- en uitschakelen
- Bescherming tegen oververhitting voor continu gebruik
- Brede wielbasis garandeert stabiliteit en veilig transport

Geschikt voor:

- Bouwwerven of als verplaatsbare werkplaatscompressor
- Het gebruik van gereedschap met hoog luchtverbruik, met lage aanloopstroom, bvb plasmasnijden
- Ideaal in werkomgevingen waar zeer zuivere lucht vereist wordt, of bij lage temperaturen

Standaard geleverd met:

- Manometer voor werkdruk
- Manometer voor tankdruk
- Gepoederlakte tank
- Grote **PU-schuimbanden** voorkomen lekke band
- Met **3 veiligheids EURO+ORION** snelkoppelingen
- 3 aftappunten: 1x gefilterd, 1x gefilterd en geolied, 1x ongefilterd vanuit het drukvat
- Traploos regelbare drukregelaar
- Automatische **CONDOR drukschakelaar, luchtfilter en olieverniveelaar**
- Gepantserde drukleidingen voorkomen verbranding en breuk door vibratie
- 2 handgrepen, kabel en slanghaken in het frame



Order nr.	712005553	
Orig. nr.	AIRCAR 553/22PRO	
Spanning	V	3x400
Vermogen	kW	3
Smeersysteem	HOS	
Aangezogen lucht	l/min	550
Afgegeven lucht	l/min	410
Maximum druk	bar	10
Tankinhoud	l	22 (2x11)
Cilinders/Trappen	2/1	
Toerental	tpm	1420
Geluidsniveau - LWA (0m)	dB(A)	94
Geluidsniveau - LPA (1m) DINISO3744	dB(A)	81
Gewicht	kg	77,00
Afmetingen (l x b x h)	mm	780x685x670
Prijs	€	1.865,00

MOBIELE BENZINE WERFCOMPRESSOR 14 BAR.

Troeven:

- Met **6,6kW 4-takt Hondamotor** maakt het mogelijk onafhankelijk van stroomgroepen te blijven werken
- Zware pomp met groot debiet geschikt voor zware belasting
- Met **werkdruk tot 14 bar** voor langer vullen van banden
- Automatische regeling van toerental en vrijloopventiel bij veranderende belasting
- De zware gietijzere pomp en laag toerental garanderen een rustige loop en lange levensduur
- Hoog debiet, **dankzij dubbele V-cilinder**
- Optimale koeling door groot loopwiel en koelribben beperken condensvorming in de tank
- Stabiele metalen beschermgrille

Geschikt voor:

- Op de bouwwerf, deparnagge, landbouw, ...
- Werkomgevingen zonder elektriciteit

Geleverd met:

- Kwalitatieve EURO-snelkoppeling
- Automatische **CONDOR drukschakelaar**
- Kwaliteitselektromotor met zachte aanloop en thermische veiligheid
- Automatisch aan- en uitschakelen
- Grote PU-banden kunnen niet leeglopen
- Gepoederlakte ketel **met 10 jaar garantie**



Order nr.		712006530
Orig. nr.		AIRBAU 652/100B
Vermogen	kW	6,6
Smeersysteem		HOS
Aangezogen lucht	l/min	642
Afgegeven lucht	l/min	480
Maximum druk	bar	14
Tankinhoud	l	100
Cilinders/Trappen		2/2
Toerental	tpm	950
Geluidsniveau - LWA (0m)	dB(A)	99
Gewicht	kg	121,00
Afmetingen (l x b x h)	mm	1050x500x1060
Prijs	€	2.785,00

MOBIELE BENZINE WERFCOMPRESSOR OP 10 BAR.

Troeven:

- Met **4kW 4-takt Hondamotor** maakt het mogelijk onafhankelijk van stroomgroepen te blijven werken
- Zware pomp met groot debiet geschikt voor zware belasting
- Automatische regeling van toerental en vrijloopventiel bij veranderende belasting
- De zware gietijzere pomp en laag toerental garanderen een rustige loop en lange levensduur
- Hoog debiet, **dankzij V-cilinder**
- Optimale koeling door groot loopwiel en koelribben beperken condensvorming in de tank
- Stabiele metalen beschermgrille

Geschikt voor:

- Op de bouwwerf, deparnagge, landbouw, ...
- Werkomgevingen zonder elektriciteit

Geleverd met:

- Kwalitatieve EURO-snelkoppeling
- Automatische **CONDOR drukschakelaar**
- Kwaliteitselektromotor met zachte aanloop en thermische veiligheid
- Automatisch aan- en uitschakelen
- Grote PU-banden kunnen niet leeglopen
- Gepoederlakte ketel **met 10 jaar garantie**



Order nr.		712005500
Orig. nr.		AIRCAR 500/20B
Vermogen	kW	4
Smeersysteem		HOS
Aangezogen lucht	l/min	500
Afgegeven lucht	l/min	390
Maximum druk	bar	10
Tankinhoud	l	20 (2x10)
Cilinders/Trappen		2/1
Toerental	tpm	1375
Geluidsniveau - LWA (0m)	dB(A)	97
Gewicht	kg	81,00
Afmetingen (l x b x h)	mm	750x700x950
Prijs	€	2.189,00

ACCESSOIRES COMPRESSOREN

× Best geschikt × Beperkingen van toepassing - niet geschikt



	Afdichten	Boren	Verven	Beitelen	Nielen	Nagelen	Opblazen banden	Reinigen/ Zuiveren	Schroeven Vervangen banden	Slijpen / Zagen / Zandstralen	Spuiten
	Silicone spuit PRO, KP	BM R+L PRO	AirBrush kit AS Verfspuit ES	Verfspuit : SD, RD, PJ HVIP, HVIP PRO	Hakhamersels: MHU, MHH, MHB Hakhamer voor sloopwerk MHA PRO Hakhamer voor sloopwerk MHP PRO	Nietjesapparaat: KG 16 PRO, KG 32 PRO, NKG 40/50 PRO, KG 50 PRO	Nagelapparaat NG 90	Bandenblazer SD, SD-G, PRO, PRO-G Blaspijstolen: BPK, BP, PRO L, PRO XL, PRO V, PRO G, BPI PRO, Soft BPS	Slagmoerleutel 1" Roteleleutel: 1/4" PRO, 1/2" IR S, 1/2" LR PRO Slagmoerleutel: SS S 1/2", ISS 1/2", ISS 3/4"	Slijper, zaagmachine, knabbelchaar, zandstraalpijstool	Spuitpijstool
Mobileboy 185E	×	-	×	-	-	×	×	×	-	-	×
Airboy 186 OF E	×	-	×	×	-	×	×	×	-	-	×
Airboy 206 OF E	×	-	×	×	-	×	×	×	-	-	×
Airboy Silence 50 PRO	×	-	×	×	-	×	×	×	-	-	×
Airboy Kit 90	×	-	×	×	-	×	×	×	-	-	×
Airboy 261 E	×	-	×	×	-	×	×	×	-	-	×
Handy 201 OF E	×	-	×	×	-	×	×	×	-	-	×
Mobilboy 241/25AC	×	×	×	×	-	×	×	×	-	-	×
Mobilboy 261/25AC	×	×	×	×	-	×	×	×	-	-	×
Mobilboy 301/50AC	×	×	×	×	-	×	×	×	×	×	×
Mobilboy 421/50AC	×	×	×	×	×	×	×	×	-	-	×
Compact-Air 265/10 E	×	×	×	×	-	×	×	×	×	-	×
Compact-Air 311/20 E	×	×	×	×	×	×	×	×	-	-	×
Compact-Air 361/20 E	×	×	×	×	×	×	×	×	×	×	×
Aircar 321/22 PRO	×	×	×	×	×	×	×	×	×	×	×
Aircar 553/22 PRO	×	×	×	×	×	×	×	×	×	×	×
Airbau 652/100 B PRO	×	×	×	×	×	×	×	×	×	×	×
Aircar 500/20B	×	×	×	×	×	×	×	×	×	×	×
AIRSTAR 321/50 E	×	×	×	×	×	×	×	×	×	×	×
AIRSTAR 401/50E 403/50 E	×	×	×	×	×	×	×	×	×	×	×
AIRSTAR 401/50 403/50	×	×	×	×	×	×	×	×	×	×	×
AIRCLASSIC 351/50/10	×	×	×	×	×	×	×	×	×	×	×
AIRCLASSIC 351/100/10	×	×	×	×	×	×	×	×	×	×	×
AIRCLASSIC 451/50/10	×	×	×	×	×	×	×	×	×	×	×
AIRCLASSIC 451/100/10	×	×	×	×	×	×	×	×	×	×	×
AIRCLASSIC 503/50/10	×	×	×	×	×	×	×	×	×	×	×
AIRCLASSIC 503/100/10	×	×	×	×	×	×	×	×	×	×	×
AIRCLASSIC 503/200/10	×	×	×	×	×	×	×	×	×	×	×
AIRPROFI 703/100	×	×	×	×	×	×	×	×	×	×	×
AIRPROFI 853/100	×	×	×	×	×	×	×	×	×	×	×
AIRPROFI 853/200	×	×	×	×	×	×	×	×	×	×	×
AIRPROFI 703/75/13	×	×	×	×	×	×	×	×	×	×	×
AIRPROFI 703/100/15	×	×	×	×	×	×	×	×	×	×	×
Stationary compressors	×	×	×	×	×	×	×	×	×	×	×

01 MACHINES











02 AUTO











03 WORKSHOP

04 EQUIPMENT

05 TOOLS

AIRCRAFT AIRSTAR E - AIRSTAR - AIRPROFI

	ARGUMENTEN DIE VOOR ZICH SPREKEN	AIRSTAR E SERIES	AIRSTAR SERIES	AIRPROFI SERIES
	Automatische drukschakelaar	X		
	Hoge kwaliteit MDR CONDOR drukschakelaar Volledig automatisch aan/uit		X	X
	Elektrische kabel met stekker Om eenvoudige handmatig de draairichting te kunnen omkeren	X	X	X
	Eenvoudige transporthendel	X		
	Ergonomische transporthendel met rubberen handgreep		X	
	Verlengde ergonomische transporthendel met rubberen handgreep			X
	Drukregelaar	X		
	Filterdrukregelaar		X	
	Filterdrukregelaar & olieverniveelaar			X
	Eenhands snelkoppeling	X		
	Premium eenhands snelkoppeling		X	

	ARGUMENTEN DIE VOOR ZICH SPREKEN	AIRSTAR E SERIES	AIRSTAR SERIES	AIRPROFI SERIES
	Veiligheidskoppeling met eenhandsbediening volgens DIN EN 983			X
	Twee persluchtaftakpunten voor gefilterde perslucht			X
	Derde persluchtaftakpunt via directe uitlaat met kogelkraan op het vat			X
	Getande aandrijfriem Groot loopwiel en één koellucht - keerschot		X	X
	Krachtige motor met twee cilinders in grijs gietijzer en lage snelheid met HOS compressor	X	X	X
	FleXibele, gepantserde slang met hittebescherming		X	X
	Met twee plasticen wielen aan de achterzijde en twee dempingselementen aan de voorzijde	X		
	Robuust stuurmechanisme met parkeerrem PU schuimbanden		X	X
	Bevat een praktische transporthendel op het drukvat		X	X
	Kogelkraan 3/8 inch voor het aftappen van condensaat			X

MOBIELE COMPRESSOREN RIEMAANDRIJVING 10 BAR EN 2-CILINDER AGGREGAAT MET GIETIJZER KOELRIBBEN, MET TANK 50 LITER.

Troeven:

- Voorzien van **riemaandrijving**
- HOS Oliegesmeerd systeem
- Met **twee hoogwaardige cilinders**
- Mobiel, dankzij groot gedimensioneerde wielen
- 10 bar met tank van 50 liter
- Prijsgunstige uitvoering
- Kwaliteit gegarandeerd

Kenmerken:

- Elektromotor met hoog koppel en overbelastingsschakelaar
- Nakoeler met koellamellen beperkt condensvorming
- Rustige loop door laag toerental garanderen lange levensduur
- Volautomatische in- en uitschakeling via drukschakelaar
- Traploos regelbare drukregeling van 0 tot 10 bar

Geschikt voor:

- Gebruik in huis
- Veeleisende hobbist

Standaard geleverd met:

- Manometer voor werkdruk
- Manometer voor tankdruk
- Gepoederlakte tank.
- Kunststof banden en zuignappen vooraan.
- 1 eenhands snelkoppeling
- Traploos regelbare drukregelaar
- Automatische drukschakelaar



Order nr.	712008312	
Orig. nr.	AIRSTAR 321/50 E	
Spanning	V	230
Vermogen	kW	1,5
Smeersysteem	HOS	
Aangezogen lucht	l/min	235
Afgegeven lucht	l/min	185
Maximum druk	bar	10
Tankinhoud	l	50
Cilinders/Trappen	2/1	
Toerental	tpm	1040
Geluidsniveau - LWA (0m)	dB(A)	92
Gewicht	kg	48,50
Afmetingen (l x b x h)	mm	870x400x700
Prijs	€	486,00

MOBIELE COMPRESSOREN RIEMAANDRIJVING 10 BAR EN 2-CILINDER AGGREGAAT MET GIETIJZER KOELRIBBEN, MET TANK 50 LITER.

Troeven:

- Voorzien van **riemaandrijving**
- HOS Oliegesmeerd
- Met **twee hoogwaardige cilinders**
- Mobiel, dankzij groot gedimensioneerde wielen
- Tot **10 bar met tank van 50 liter**
- Prijsgunstige uitvoering
- Krachtige motor 2,2 kW in 1x230V
- Kwaliteit gegarandeerd

Kenmerken:

- Elektromotor met hoog koppel en overbelastingsschakelaar
- Nakoeler met koellamellen beperkt condensvorming
- Rustige loop door laag toerental garanderen lange levensduur
- Volautomatische in- en uitschakeling via drukschakelaar
- Traploos regelbare drukregeling van 0 tot 10 bar

Geschikt voor:

- Gebruik in huis
- Veeleisende hobbist

Standaard geleverd met:

- Manometer voor werkdruk
- Manometer voor tankdruk
- Gepoederlakte tank.
- Kunststof banden en zuignappen vooraan.
- 1 eenhands snelkoppeling
- Traploos regelbare drukregelaar
- Automatische drukschakelaar



Order nr.	712009413	
Orig. nr.	AIRSTAR 401/50E	
Spanning	V	230
Vermogen	kW	2,2
Smeersysteem	HOS	
Aangezogen lucht	l/min	365
Afgegeven lucht	l/min	266
Maximum druk	bar	10
Tankinhoud	l	50
Cilinders/Trappen	2/1	
Toerental	tpm	1375
Geluidsniveau - LWA (0m)	dB(A)	94
Gewicht	kg	50,00
Afmetingen (l x b x h)	mm	870x400x700
Prijs	€	565,00

MOBIELE COMPRESSOREN RIEMAANDRIJVING 10 BAR EN 2-CILINDER AGGREGAAT MET GIETIJZER KOELRIBBEN, MET TANK 50 LITER.

Troeven:

- Voorzien van **riemaandrijving**
- HOS Oliegesmeerd
- Met **twee hoogwaardige cilinders**
- Mobiel, dankzij groot gedimensioneerde wielen
- Tot **10 bar met tank van 50 liter**
- Prijsgunstige uitvoering
- Krachtige motor 2,2 kW in 3x400V
- Kwaliteit gegarandeerd

Kenmerken:

- Elektromotor met hoog koppel en overbelastingsschakelaar
- Nakoeler met koellamellen beperkt condensvorming
- Rustige loop door laag toerental garanderen lange levensduur
- Volautomatische in- en uitschakeling via drukschakelaar
- Traploos regelbare drukregeling van 0 tot 10 bar

Geschikt voor:

- Gebruik in huis
- Veeleisende hobbist

Standaard geleverd met:

- Manometer voor werkdruk
- Manometer voor tankdruk
- Gepoederlakte tank.
- Kunststof banden en zuignappen vooraan.
- 1 eenhands snelkoppeling
- Traploos regelbare drukregelaar
- Automatische drukschakelaar



Order nr.	712009433	
Orig. nr.	AIRSTAR 403/50E	
Spanning	V	3x400
Vermogen	kW	2,2
Smeersysteem	HOS	
Aangezogen lucht	l/min	365
Afgegeven lucht	l/min	266
Maximum druk	bar	10
Tankinhoud	l	50
Cilinders/Trappen	2/1	
Toerental	tpm	1375
Geluidsniveau - LWA (0m)	dB(A)	94
Gewicht	kg	57,50
Afmetingen (l x b x h)	mm	870x400x700
Prijs	€	785,00

MOBIELE COMPRESSOREN RIEMAANDRIJVING 10 BAR EN 2-CILINDER AGGREGAAT MET GIETIJZER KOELRIBBEN, MET TANK 50 LITER VOOR DE VEELEISENDE PROFESSIONAL.

Troeven:

- Met **riemaandrijving met groot loopwiel**
- Met **HOS Oliegesmeerd** voor zware bedrijfsomstandigheden
- Twee hoogwaardige cilinders, met gietijzeren koelribben
- Mobiel, dankzij groot gedimensioneerde volle PU wielen
- Krachtige motor **2,2 kW - 1x230V**
- 10 bar met tank van 50
- Kwaliteit gegarandeerd
- " **10 jaar garantie** " op doorroesten tank

Kenmerken:

- Kwalitatieve elektromotor 230V met een hoog koppel
- Thermische motorbeveiliging beschermt de motor tegen oververhitting
- Volautomatische in- en uitschakeling
- Traploos regelbare drukregeling van 0 tot 10 bar
- Grote nakoeler met koellamellen beperkt condensvorming

Geschikt voor:

- Werven, montage-eindeinden, etc.
- Voor de **veeleisende professional**

Standaard geleverd met:

- Manometer voor werkdruk
- Manometer voor tankdruk
- Gepoederlakte tank
- 2 volle PU banden en 2 zwenkwielen met rem vooraan
- Met **RECTUS** snelkoppeling
- Condensaflaat
- Traploos regelbare drukregelaar
- Automatische **CONDOR drukschakelaar**
- Gepantserde flexibele slang

MOBIELE COMPRESSOREN RIEMAANDRIJVING 10 BAR EN 2-CILINDER AGGREGAAT MET GIETIJZER KOELRIBBEN, MET TANK 50 LITER VOOR DE VEELEISENDE PROFESSIONAL.

Troeven:

- Met **riemaandrijving met groot loopwiel**
- Met **HOS Oliegesmeerd** voor zware bedrijfsomstandigheden
- Twee hoogwaardige cilinders, met gietijzeren koelribben
- Mobiel, dankzij groot gedimensioneerde volle PU wielen
- Krachtige motor **2,2 kW - 3x400V met fasenwisselaar**
- 10 bar met tank van 50
- Kwaliteit gegarandeerd
- " **10 jaar garantie** " op doorroesten tank

Kenmerken:

- Kwalitatieve elektromotor 230V met een hoog koppel
- Thermische motorbeveiliging beschermt de motor tegen oververhitting
- Volautomatische in- en uitschakeling
- Traploos regelbare drukregeling van 0 tot 10 bar
- Grote nakoeler met koellamellen beperkt condensvorming

Geschikt voor:

- Werven, montage-eindeinden, etc.
- Voor de **veeleisende professional**

Standaard geleverd met:

- Manometer voor werkdruk
- Manometer voor tankdruk
- Gepoederlakte tank
- 2 volle PU banden en 2 zwenkwielen met rem vooraan
- Met **RECTUS** snelkoppeling
- Condensaflaat
- Traploos regelbare drukregelaar
- Automatische **CONDOR drukschakelaar**
- Gepantserde flexibele slang

MOBIELE COMPRESSOREN RIEMAANDRIJVING 10 BAR EN 2-CILINDER AGGREGAAT MET GIETIJZER KOELRIBBEN, MET TANK 50 LITER VOOR DE VEELEISENDE PROFESSIONAL.

Troeven:

- Met **riemaandrijving met groot loopwiel**
- Met **HOS Oliegesmeerd** voor zware bedrijfsomstandigheden
- Twee hoogwaardige cilinders, V aggregaat met gietijzeren koelribben
- Mobiel, dankzij groot gedimensioneerde volle PU wielen
- Krachtige motor **3 kW - 3x400V met fasenwisselaar**
- 10 bar met tank van 50
- Kwaliteit gegarandeerd
- " **10 jaar garantie** " op doorroesten tank

Kenmerken:

- Kwalitatieve elektromotor 400V met een hoog koppel
- Thermische motorbeveiliging beschermt de motor tegen oververhitting
- Volautomatische in- en uitschakeling
- Traploos regelbare drukregeling van 0 tot 10 bar
- Grote nakoeler met koellamellen beperkt condensvorming

Geschikt voor:

- Werven, montage-eindeinden, etc.
- Voor de **veeleisende professional**

Standaard geleverd met:

- Manometer voor werkdruk
- Manometer voor tankdruk
- Gepoederlakte tank
- 2 volle PU banden en 2 zwenkwielen met rem vooraan
- Met **RECTUS** snelkoppeling
- Condensaflaat
- Traploos regelbare drukregelaar
- Automatische **CONDOR drukschakelaar**
- Gepantserde flexibele slang



INFO



Volle banden



Nakoeler

Order nr.	712009410	
Orig. nr.	AIRSTAR 401/50	
Spanning	V	230
Vermogen	kW	2,2
Smeersysteem	HOS	
Aangezogen lucht	l/min	390
Afgegeven lucht	l/min	285
Maximum druk	bar	10
Tankinhoud	l	50
Cilinders/Trappen	2/1	
Toerental	tpm	1490
Geluidsniveau - LWA (0m)	dB(A)	96
Gewicht	kg	57,50
Afmetingen (l x b x h)	mm	860x440x800
Prijs	€	749,00

Order nr.	712009430	
Orig. nr.	AIRSTAR 403/50	
Spanning	V	3x400
Vermogen	kW	2,2
Smeersysteem	HOS	
Aangezogen lucht	l/min	390
Afgegeven lucht	l/min	285
Maximum druk	bar	10
Tankinhoud	l	50
Cilinders/Trappen	2/1	
Toerental	tpm	1490
Geluidsniveau - LWA (0m)	dB(A)	96
Gewicht	kg	65,00
Afmetingen (l x b x h)	mm	860x440x880
Prijs	€	739,00

Order nr.	712009530	
Orig. nr.	AIRSTAR 503/50	
Spanning	V	3x400
Vermogen	kW	3
Smeersysteem	HOS	
Aangezogen lucht	l/min	510
Afgegeven lucht	l/min	400
Maximum druk	bar	10
Tankinhoud	l	50
Cilinders/Trappen	2/1	
Toerental	tpm	1310
Geluidsniveau - LWA (0m)	dB(A)	94
Gewicht	kg	65,00
Afmetingen (l x b x h)	mm	860x440x880
Prijs	€	855,00

MOBIELE COMPRESSOREN RIEMAANDRIJVING.

Troeven:

- Met **riemaandrijving met groot loopwiel**
- Met **HOS oliegesmeerd** voor zware bedrijfsomstandigheden
- Twee hoogwaardige cilinders met gietijzeren koelribben
- Vanaf AIRSTAR 703/100 met **twee hoogwaardige cilinders met elk twee pistons**, V aggregaat met gietijzeren koelribben
- Mobiel, dankzij groot gedimensioneerde volle PU wielen
- 10 bar met tank van 100 liter
- De **AIRSTAR 853/200** met tank van **200 liter**
- Kwaliteit gegarandeerd
- " **10 jaar garantie** " op doorroesten tank

Kenmerken:

- Kwalitatieve elektromotor 400 V met een hoog koppel
- Thermische motorbeveiliging beschermt de motor tegen oververhitting
- Volautomatische in- en uitschakeling
- Traploos regelbare drukregeling van 0 tot 10 bar
- Grote nakoeler met koellamellen beperkt condensvorming

Geschikt voor:

- Werven, montage-eindeinden, etc.
- Voor de **veeleisende professional**

Standaard geleverd met:

- Manometer voor werkdruk
- Manometer voor tankdruk
- Gepoederlakte tank.
- 2 volle PU banden en 2 zwenkwielen met rem vooraan
- Met **RECTUS** snelkoppeling
- Condensaflaat
- Traploos regelbare drukregelaar
- Automatische **CONDOR** drukschakelaar
- Gepantserde flexibele slang



AIRSTAR 503/100



AIRSTAR 703/100



AIRSTAR 853/100



AIRSTAR 853/200

INFO

Volle banden

Nakoeler

CONDOR drukregelaar

Rectus koppeling

Order nr.		712009531	712009731	712009831	712009832
Orig. nr.		AIRSTAR 503/100	AIRSTAR 703/100	AIRSTAR 853/100	AIRSTAR 853/200
Spanning	V	3x400	3x400	3x400	3x400
Vermogen	kW	3,0	4	5,5	5,5
Smeersysteem		HOS	HOS	HOS	HOS
Aangezogen lucht	l/min	510	650	850	850
Afgegeven lucht	l/min	400	520	680	680
Maximum druk	bar	10	10	10	10
Tankinhoud	l	100	100	100	200
Cilinders/Trappen		2/1	2/2	2/2	2/2
Toerental	tpm	1310	950	1240	1240
Geluidsniveau - LWA (0m)	dB(A)	94	79	95	95
Gewicht	kg	79,00	99,00	112,00	65,00
Afmetingen (l x b x h)	mm	1125x480x925	1125x480x1015	1125x480x1015	1190x680x1150
Prijs	€	999,00	1.275,00	1.355,00	1.499,00

PROFESSIONELE MONTAGECOMPRESSOR MET OLIESMERING 10 BAR MET HOOG DEBIET, MET VERZINKTE TANK VAN 50 LITER, VOOR DE VEELEISENDE GEBRUIKER.

Troeven:

- Met **HOS met oliesmering** voor zware bedrijfsomstandigheden
- Hoog luchtdebiet door **dubbele V-cilinder**, bestemd voor continu gebruik
- 10 bar met ketel van 50 liter, AIRPROFI 503/100 met ketel 100 liter
- Kwaliteit gegarandeerd
- Met **verzinkte tank**, met " **15 jaar garantie** " tegen doorroesten tank
- Europese makelij

Kenmerken:

- Rustige loop door laag toerental garanderen lange levensduur
- Kwaliteits elektromotor met zachte aanloop en thermische veiligheid
- Nakoeler met grote koellamellen
- Automatisch aan- en uitschakelen
- Bescherming tegen oververhitting voor continu gebruik
- 3x400V modellen met fasewisselknop in de stekker

Geschikt voor:

- Bouwwerven of als verplaatsbare werkplaatscompressor
- Het gebruik van gereedschap met hoog luchtverbruik, met lage aanloopstroom, bvb plasmasnijden
- Ideaal in werkomgevingen waar zeer zuivere lucht vereist wordt, of bij lage temperaturen

Standaard geleverd met:

- Manometer voor werkdruk
- Manometer voor tankdruk
- Verzinkte tank.
- Grote PU-schuimbanden voorkomen lekke band
- Met **2 veiligheids EURO snelkoppelingen**
- Met **3 aftappunten**: 1x gefilterd, 1x gefilterd en geolied, 1x ongefilterd vanuit het drukvat.
- Automatische **CONDOR drukschakelaar**, luchtfilter en olieverniveelaar
- Gepantserde drukleidingen voorkomen verbranding en breuk door vibratie



AIRPROFI 401/50 - 403/50



AIRPROFI 503/50



AIRPROFI 503/100

INFO



Automatische CONDOR drukschakelaar



Veiligheids EURO snelkoppeling

Order nr.		712018410	712018430	712018530	712018531
Orig. nr.		AIRPROFI 401/50	AIRPROFI 403/50	AIRPROFI 503/50	AIRPROFI 503/100
Spanning	V	230	3x400	3x400	3x400
Vermogen	kW	2,2	2,2	3	3,0
Smeersysteem		HOS	HOS	HOS	HOS
Aangezogen lucht	l/min	365	390	510	510
Afgegeven lucht	l/min	266	285	400	400
Maximum druk	bar	10	10	10	10
Tankinhoud	l	50	50	50	100
Cilinders/Trappen		2/1	2/1	2/1	2/1
Toerental	tpm	1375	1360	1310	1310
Geluidsniveau - LWA (0m)	dB(A)	96	96	95	93
Gewicht	kg	56,00	56,00	66,00	76,00
Afmetingen (l x b x h)	mm	810x430x790	810x430x790	860x440x880	1080x500x940
Prijs	€	745,00	745,00	905,00	1.205,00

PROFESSENELE MONTAGE COMPRESSOR MET OLIESMERING 10 BAR MET HOOG DEBIET, MET VERZINKTE TANK

Troeven:

- Met **HOS oliesmering** voor zware bedrijfsomstandigheden
- Hoog luchtdebiet door **dubbele V-cilinder**, bestemd voor continu gebruik
- Kwaliteit gegarandeerd
- Met **verzinkte tank**, met " **15 jaar garantie** " tegen doorroesten tank
- AIRPROFI 703/75/13 - 75 liter en 13 Bar
- AIRPROFI 703/100/15 - 100 liter en 15 Bar
- Europese makelij

Kenmerken:

- Rustige loop door laag toerental garanderen lange levensduur
- Kwaliteits elektromotor met zachte aanloop en thermische veiligheid
- Nakoeler met grote koellamellen
- Automatisch aan- en uitschakelen
- Bescherming tegen oververhitting voor continu gebruik
- 3x400V met fasewisselknop in de stekker

Geschikt voor:

- Bouwwerven of als verplaatsbare werkplaatscompressor
- Het gebruik van gereedschap met hoog luchtverbruik, met lage aanloopstroom, bvb plasmasnijden
- Ideaal in werkomgevingen waar zeer zuivere lucht vereist wordt, of bij lage temperaturen

Standaard geleverd met:

- Manometer voor werkdruk
- Manometer voor tankdruk
- Verzinkte tank
- Grote PU-schuimbanden voorkomen lekke band
- Met **2 veiligheids EURO** snelkoppelingen
- Met **3 aftappunten**: 1x gefilterd, 1x gefilterd en geölied, 1x ongefilterd vanuit het drukvat
- Traploos regelbare drukregelaar
- Automatische **CONDOR drukschakelaar**, luchtfilter en olieverniveelaar
- Gepantserde drukleidingen voorkomen verbranding en breuk door vibratie



AIRPROFI 703/100

INFO

Bekijk het volledige en up-to-date aanbod

Surf naar www.vynckier.biz/compressoren



AIRPROFI 703/100 - 853/100

Order nr.		712018731	712018831	712018832	712018734	712018735
Orig. nr.		AIRPROFI 703/100	AIRPROFI 853/100	AIRPROFI 853/200	AIRPROFI 703/75/13	AIRPROFI 703/100/15
Spanning	V	3x400	3x400	3x400	3x400	3x400
Vermogen	kW	4	5,5	5,5	4	4
Smeersysteem		HOS	HOS	HOS	HOS	HOS
Aangezogen lucht	l/min	650	850	850	575	575
Afgegeven lucht	l/min	520	680	680	460	460
Maximum druk	bar	10	10	10	13	13 (15)
Tankinhoud	l	100	100	200	75	100
Cilinders/Trappen		2/2	2/2	2/2	2/2	2/2
Toerental	rpm	950	1240	1240	850	850
Geluidsniveau - LWA (0m)	dB(A)	93	95	95	93	94
Gewicht	kg	99,00	112,00	139,00	103,00	109,00
Afmetingen (l x b x h)	mm	1120x480x960	1275x480x1015	1190x680x1150	1020x440x1015	1275x480x1015
Prijs	€	1.259,00	1.435,00	1.619,00	1.369,00	1.395,00

STATIONAIRE TRAGDRAAIENDE ZUIGERCOMPRESSOR 10 BAR MET GEPOEDERLAKTE KETEL 270 LITER, MET SNAARAANDRIJVING, EN EEN 2 TRAPS, DUBBELE CILINDER LUCHTAGGREGAAT MET GIETIJZEREN KOELRIBBEN.

Troeven:

- Riemaandrijving met groot loopwiel
- Systeem **HOS oliegesmeerd** voor zware bedrijfsomstandigheden
- 2-traps; dubbele hoogwaardige cilinders, met gietijzeren koelribben
- Is **traagdraaiend 950 tpm**
- 10 bar met gepoederlakte tank van 270 liter
- Kwaliteit gegarandeerd
- Met **10 jaar garantie** op doorroesten tank

Kenmerken:

- Kwalitatieve elektromotor 400 V met een hoog koppel
- Thermische motorbeveiliging beschermt de motor tegen oververhitting
- Volautomatische in- en uitschakeling, softstart
- Traploos regelbare drukregeling van 0 tot 10 bar
- Grote nakoeler met koellamellen beperkt condensvorming
- Stabiele metalen snaarafscherming

Geschikt voor:

- Werven, montage-doelinden, etc.
- Veeleisende professional

Standaard geleverd met:

- Manometer voor werkdruk
- Manometer voor tankdruk
- Gepoederlakte tank.
- Condensaflaat
- Traploos regelbare drukregelaar
- Automatische **CONDOR drukschakelaar**
- Anti-vibratie voetjes



AIRSTAR 703/270 V



AIRSTAR 703/270 H

Order nr.		712028753 ✖	712028752 ✖
Orig. nr.		AIRSTAR 703/270 H	AIRSTAR 703/270 V
Spanning	V	3x400	3x400
Vermogen	kW	4	4
Smeersysteem		HOS	HOS
Aangezogen lucht	l/min	650	650
Afgegeven lucht	l/min	520	520
Maximum druk	bar	10	10
Tankinhoud	l	270	270
Cilinders/Trappen		2/2	2/2
Toerental	tpm	950	950
Persluchtaansluiting	inch	3/4"	3/4"
Geluidsniveau - LPA (1m) DINISO3744	dB(A)	80	80
Gewicht	kg	160,00	160,00
Afmetingen (l x b x h)	mm	1950x600x1250	720x720x1770
Prijs	€	1.629,00	1.775,00

PERSLUCHT KOELDROGER - DE EFFICIËNTE OPLOSSING VOOR DROGE PERSLUCHT.

Troeven:

- Hoog rendement
- Uitstekende prijs-prestatieverhouding
- Geen onnodige persluchtverliezen door **geïntegreerde elektronische condensaflaat**
- Verbonden gereedschappen en machines zijn optimaal beschermd
- Gebruiksvriendelijk bedieningsconcept

Extra informatie:

- Koelventilator **van 0 - 100% toerentalregeling**, dit elimineert de gebruikelijke drukschakelaar en de thermostaat voor de ventilatorregeling
- Minder slijtagedelen door constant drukdauwpunt
- Bediening geeft **vijf verschillende alarmcondities** weer en houdt ze in het geheugen
- Koude compressor schakelt uit onder een omgevingstemperatuur van 15°, als er geen perslucht doorstroomt
- Duidelijkheid en goede bereikbaarheid van alle onderdelen die moeten worden onderhouden



AD 36



Order nr.	Orig. nr.	Luchtverbruik l/min	Luchtverbruik m³/u	Maximum druk bar	Persluchtaansluiting inch	Opgenomen vermogen kW	Prijs €
712041710	AD 36	600	36	16	3/8	0,12	959,00
712041715	AD 54	900	54	16	1/2	0,18	989,00
712041720	AD 72	1200	72	16	1/2	0,2	1.075,00
712041725	AD 108	1800	108	16	1/2	0,2	1.155,00
712041730	AD 144	2400	144	16	3/4	0,41	1.325,00
712041735	AD 180	3000	180	16	3/4	0,47	1.599,00
712041740	AD 216	3600	216	16	3/4	0,61	1.669,00
712041745	AD 280	4666	280	16	1	0,6	2.309,00
712041750	AD 340	5666	340	16	1	0,6	2.655,00

PERSLUCHT KOELDROGERS ASD - ENERGIEBESPAREND, GEPATENTEERD EN TOEKOMSTGERICHT.

Troeven:

- Innovatieve, energiebesparende koeldrogers **met gepatenteerd 3-traps warmterecuperatie systeem**
- Bijzonder geschikt voor onregelmatige belasting
- Kostenefficiënte werking
- Met **Glycol koelmiddel voor optimale dauwpuntregeling**
- Geen onnodig drukverlies, door **ingebouwde condensaflaat**
- Eenvoudig, gebruiksvriendelijk bedienpaneel
- Optimale prestaties door **automatische sturing koelventilator** die klassieke drukschakelaar en thermostaat vervangt. **Minder slijtdelen.**

Werking en voordelen van de glycolcyclus

- Het water-glycol-mengsel wordt gekoeld wanneer niet alle koeling-energie nodig is om de samengeperste lucht te koelen.
- Wanneer de koelcompressor tijdens gedeeltelijke belasting wordt uitgeschakeld, wordt de samengeperste lucht gekoeld door de kou die is opgeslagen in de glycolmassa.
- Pas wanneer de massa niet meer voldoende koel is, wordt de koelcompressor weer ingeschakeld.
- Daarom laten de ASD-drogers hun besparingspotentieel zien, vooral tijdens gedeeltelijke belasting en onregelmatige persluchtvereisten.
- Wanneer de luchtcompressor na een pauze opnieuw start en perslucht afgeeft aan het leidingsysteem, koelen de ASD-drogers deze perslucht onmiddellijk tot dauwpunt omdat de glycolmassa onmiddellijk de vereiste temperatuur levert. Veel andere systemen, waarbij de koelcompressor pas na een opstartperiode kan afkoelen tot bedrijfstemperatuur, laten gedurende deze tijd vochtige lucht naar het toevoernetwerk stromen, met alle negatieve gevolgen van dien.



ASD 72

ASD 300

Order nr.	Orig. nr.	Luchtverbruik l/min	Luchtverbruik m³/u	Maximum druk bar	Persluchtaansluiting inch	Opgenomen vermogen kW	Prijs €
712041810	ASD 54	900	54	16	1/2	0,24	1.705,00
712041815	ASD 72	1200	72	16	1/2	0,29	1.895,00
712041820	ASD 108	1800	108	16	3/4	0,45	2.089,00
712041825	ASD 144	2400	144	16	3/4	0,51	2.189,00
712041830	ASD 180	3000	180	16	1	0,65	2.655,00
712041835	ASD 240	4000	240	16	1	0,64	3.235,00
712041840	ASD 300	5000	300	16	1 1/2	0,94	4.159,00
712041845	ASD 360	6000	360	16	1 1/2	0,94	4.269,00
712041850	ASD 480	8000	480	16	1 1/2	1,28	5.440,00

VEILIGHEIDSKOPPELING MET EENHANDSBEDIENING.

Troeven:

- Gemakkelijk te bedienen **drukloos en zeer licht koppelen met slechts 1 hand**
- Veilig koppelen van air tools : verhoogt de veiligheidsstandaard op de werkplek:
 - Geen ongecontroleerd afspringen van gereedschap of slang
 - Geen rondslingerend stof of vuil

Geschikt voor:

- Passend voor steeknippels van het **type ORION en EURO** alsook Italiaanse, Duitse, Amerikaanse en Zwitserse standaard

Kenmerken:

- ISO4414 en BIA conform
- Grote luchtdoorstroming en **drukbelasting tot 20 bar**
- Geen mechanische belasting van steeknippel : minder slijtage en dus langere levensduur

Standaard meegeleverd op alle mobiele AIRPROFI-compressoren.



Order nr.	712203101	712203102	712203103	712203104	712203105	712203106	712203107	712203108	712203109	712203111
Orig. nr.	2203101	2203102	2203103	2203104	2203105	2203106	2203107	2203108	2203109	2203111
Draad-aansluiting	1/4"	3/8"	1/2"	1/4"	3/8"	1/2"	6 mm	8 mm	10 mm	13 mm
	buitendraad	Buitendraad	Buitendraad	binnendraad	binnendraad	binnendraad	steeknippel	steeknippel	steeknippel	steeknippel
Prijs	€ 19,50	19,50	21,50	19,50	19,50	21,50	19,50	19,50	19,50	20,50

PERSLUCHT STARTERSET 15 MM.

Troeven:

- Praktische AIRCRAFT starterset voor installatie persluchtleidingen
- Voor kleine installaties of voor uitbreiding van persluchtssystemen
- Samengesteld speciaal voor **buizen met een buitendiameter 15 mm**

Inhoud starterset

- 25 m zachte kunststof perslucht slang ø 15 mm (712151510)
- 15 x koppeling 90° ø 15 mm FxF (712150315)
- 2 x T-koppeling ø 15 mm 3xF (712150215)
- 1 x Messing muurbevestiging ø 15 mm / 1/2" F (712151500)
- 1 x Muurplaat 1/2" ingang / zonder doorgang (712151912)
- 1 x Steekkoppeling ø 15 mm op 1/2" F (712151514)
- 50 x Buisklem ø 15 mm (712151520)
- 50 x Veiligheidsring ø 15 mm (712150115)

Tip: losse componenten kunnen eveneens afzonderlijk verkregen worden.



Order nr.	712159901
Orig. nr.	ASK15
Prijs	€ 362,00

PERSLUCHT STARTERSET 22 MM.

Troeven:

- Praktische AIRCRAFT starterset voor installatie persluchtleidingen
- Voor kleine installaties of voor uitbreiding van persluchtssystemen
- Samengesteld speciaal voor buizen **met een buitendiameter 22 mm**

Inhoud starterset

- 25 m zachte kunststof perslucht slang ø 22 mm (712152217)
- 15 x koppeling 90° ø 22 mm FxF (712150322)
- 2 x T-koppeling ø 22 mm 3xF (712150222)
- 1 x Messing muurbevestiging ø 22 mm / 3/4" F (712152200)
- 1 x Muurplaat 1/2" ingang / zonder doorgang (712151934)
- 1 x Steekkoppeling ø 22 mm op 3/4" F (712152216)
- 50 x Buisklem ø 22 mm (712152220)
- 50 x Veiligheidsring ø 22 mm (712150122)

Tip: Losse componenten kunnen eveneens afzonderlijk verkregen worden.



Order nr.	712159902
Orig. nr.	ASK22
Prijs	€ 489,00

WATERAFSCHEIDER.

Troeven:

- Filteren van druppels >98%
- Verwijdering van grotere hoeveelheden vloeistoffen



Order nr.	712316070	712316270	712316370
Orig. nr.	2316070	2316270	2316370
Draadaansluiting	1/4"	1/2"	1"
Werkdruk bar	12	12	12
Prijs €	29,50	39,50	104,00

PRE-FILTER / MICROFILTER VOOR PERSLUCHT.

Troeven:

- Uifilteren van vaste **restdeeltjes tot 1 µm**, werktemperatuur 1,5 tot 65°C
- Voor het veilig verwijderen van condens en deeltjes
- Absolute persluchtkwaliteit volgens ISO 8573-1.

Geschikt voor:

- Optimale luchtkwaliteit voor alle toepassingen
- Verwijderen van vaste deeltjes, water, olie, aerosols, koolwaterstoffen, geuren en dampen uit persluchtsystemen

Standaard geleverd met:

- Filterelement en vlotterklep.

Tip: (*) in geval van afwijkende werkdruk, vermenigvuldig de gespecificeerde volumestroom met de juiste correctiefactor, correctietabel op aanvraag verkrijgbaar.

Order nr.	Orig. nr.	Debiet (@ 7 bar) l/min.	Aansluiting inch	Prijs €
712053230	AFF0060	990	3/8	127,00
712053232	AFF0078	1300	1/2	141,00
712053234	AFF00120	1980	3/4	164,00
712053236	AFF0198	3280	1	214,00
712053238	AFF0335	5580	1	247,00
712053240	AFF0510	8500	1 1/2	291,00



MICROFILTER VOOR PERSLUCHT.

Troeven:

- Uifilteren van vaste **restdeeltjes tot 0,1 µm**, en residuele olie-aerosol **tot 0,1 mg/m³** (20°C, 1 bar), werktemperatuur 1,5 tot 65°C
- Voor het veilig verwijderen van condens en deeltjes
- Absolute persluchtkwaliteit volgens ISO 8573-1

Geschikt voor:

- Optimale luchtkwaliteit voor alle toepassingen
- Verwijderen van vaste deeltjes, water, olie, aerosols, koolwaterstoffen, geuren en dampen uit persluchtsystemen

Standaard geleverd met:

- Filterelement en vlotterklep

Tip: (*) in geval van afwijkende werkdruk, vermenigvuldig de gespecificeerde volumestroom met de juiste correctiefactor, correctietabel op aanvraag verkrijgbaar.

Order nr.	Orig. nr.	Debiet (@ 7 bar) l/min.	Aansluiting inch	Prijs €
712053330	ASF0060	990	3/8	127,00
712053332	ASF0078	1300	1/2	141,00
712053334	ASF0120	1980	3/4	164,00
712053336	ASF0198	3280	1	214,00
712053338	ASF0335	5580	1	247,00
712053340	ASF0510	8500	1 1/2	291,00



NANOFILTER VOOR PERSLUCHT.

Troeven:

- Uifilteren van vaste **restdeeltjes tot 0,01 µm**, en residuele olie-aerosol **tot 0,01 mg/m³** (20°C, 1 bar), werktemperatuur 1,5 tot 65°C
- Voor het veilig verwijderen van condens en deeltjes
- Absolute persluchtkwaliteit volgens ISO 8573-1

Geschikt voor:

- Optimale luchtkwaliteit voor alle toepassingen
- Verwijderen van vaste deeltjes, water, olie, aerosols, koolwaterstoffen, geuren en dampen uit persluchtsystemen

Standaard geleverd met:

- Filterelement en vlotterklep.

Tip: (*) in geval van afwijkende werkdruk, vermenigvuldig de gespecificeerde volumestroom met de juiste correctiefactor, correctietabel op aanvraag verkrijgbaar.

Order nr.	Orig. nr.	Debiet (@ 7 bar) l/min.	Aansluiting inch	Prijs €
712053430	ANF0060	990	3/8	127,00
712053432	ANF0078	1300	1/2	141,00
712053434	ANF0120	1980	3/4	164,00
712053436	ANF198	3280	1	214,00
712053438	ANF0335	5580	1	247,00
712053440	ANF0510	8500	1 1/2	291,00



ACTIEVE KOOLFILTER VOOR PERSLUCHT.

Troeven:

- Restgehalte oliedamp **tot 0,005 mg/m³** (20°C, 1 bar), werktemperatuur 1,5°C tot 45°C
- Absolute persluchtkwaliteit volgens ISO 8573-1

Geschikt voor:

- Voor het uifilteren van oliedampen, geur- en smaakstoffen door absorptie door actieve kool, en van vaste deeltjes in een tweede stadium
- Puurste perslucht, vooral in samenhang met andere filters hoger in de keten
- Biedt de hoogste kwaliteit van perslucht, bvb in analysestechniek, medische toepassingen, in te ademen lucht, etc.

Standaard geleverd met:

- Filterelement en manuele aflatklep.

Order nr.	Orig. nr.	Debiet (@ 7 bar) (*) m³/uur	Debiet (@ 7 bar) l/min.	Aansluiting inch	Prijs €
712053530	AAF0060	60	990	3/8	110,00
712053532	AAF0078	78	1300	1/2	123,00
712053534	AAF0120	120	1980	3/4	145,00
712053536	AAF0198	198	3280	1	197,00
712053538	AAF0335	335	5580	1	229,00
712053540	AAF0510	510	8500	1 1/2	273,00



DRUKVERSCHIL MANOMETER.

Troeven:

- Met indicatie van drukverval en **aangeraden vervanging van filter** (drukval boven 0,6 bar, rode zone)
- Max. werkdruk 16 bar, werkt temperatuur tussen 1,5°C en 65°C
- MDM60E met LED alarm, werkt op batterijen (inbegrepen)
- MDM60C met potentiaalvrij alarmcontact

Geschikt voor:

- Montage bovenop een pre-filter, microfilter, nanofilter, actieve koolfilter
- Analyse van de werking van filters



MD60



MD60 E



MD60 C

Order nr.	712053062	712053064	712053066
Orig. nr.	MDM60	MDM60E	MDM60C
Prijs	€ 52,50	91,50	72,50

DRUKVERSCHIL INDICATOR.

Troeven:

- Met indicatie van drukverval en aangeraden vervanging van filter wanneer het rood kleurt
- Max. werkdruk 16 bar, werkt temperatuur tussen 1,5°C en 65°C

Geschikt voor:

- Montage bovenop een pre-filter, microfilter, nanofilter, actieve koolfilter
- Analyse van de werking van filters



Order nr.	712053060
Orig. nr.	PD16
Prijs	€ 23,50

WANDMONTAGESET VOOR PERSLUCHTFILTERS.

Geschikt voor:

- Het monteren van één of meerdere verbonden filters aan de wand
- Pre-filters, microfilters, nanofilters en actieve koolfilters



Order nr.	712053080	712053082
Orig. nr.	2053080	2053082
Geschikt voor modellen	AF0060 - AF0120	AF0198 - AF0510
Prijs	€ 56,50	70,50



VERBINDINGSSET VOOR PERSLUCHTFILTERS.

Geschikt voor:

- Het verbinden van 2 persluchtfilters (muurbeugels zijn inbegrepen)
- Verbindingsset kan ook gebruikt worden voor behuizingen van derden

Order nr.	Orig. nr.	Aansluiting inch	Prijs €
712053090	2053090	3/8	111,00
712053091	2053091	1/2	111,00
712053092	2053092	3/4	111,00
712053093	2053093	1	131,00
712053094	2053094	1 1/2	131,00



OLIE WATERAFSCHEIDER.

Troeven:

- Filtratie van het condens door de verschillende filterelementen onmiddellijk na het betreden van de olie-waterafscheider
- Olieadsorptie wordt bereikt door een combinatie van verschillende adsorptietechnologieën, **resultierend in minder dan 10 ppm** residueel oliegehalte bij verlaten
- Eenvoudige vervanging van de AOWT2 door de inlaat- en uitlaatslang los te maken van de verzadigde unit, de unit uit de beugel te verwijderen en een nieuwe olie-waterafscheider in te brengen
- Snel, schoon en gemakkelijk onderhoud omdat er **geen filterelement** wordt vervangen

Geschikt voor:

- Met **efficiënte scheiding** van minerale-, synthetische olie, stabiele condens emulsie via verschillende adsorptietrappen

Order nr.	712058200
Orig. nr.	2058200
Compressorcapaciteit	max. m ³ /min 2
Olieabsorptie max.	l 2
Restolie	ppm kleiner dan 10
Condensaanvoer	1/2"
Condensafvoer	1/2"
Gewicht	kg 0,50
Prijs	€ 142,00



CONDENSAFTAP MET CYCLOON.

Troeven:

- Hoogwaardige bescherming tegen roest, door geanodiseerde aluminium behuizing
- Met **Afscheiding van condensaat** (water, olie) en vuildeeltjes **door centrifugale versnelling** (cycloon) van de perslucht

Geschikt voor:

- Zeer efficiënte scheiding van grote hoeveelheden condensaat uit perslucht en vacuümsystemen
- Koelers of drogers
- Installatie tussen compressor en perslucht tank

Standaard geleverd met:

- Vlotteklep
- Condensaataflaat AOK20B voor **automatische afvoer**

Order nr.	Orig. nr.	Debiet (@ 7 bar) (*) m³/uur	Debiet (@ 7 bar) l/min.	Aansluiting inch	Prijs €
712053010	ACKL0120B	120	1980	3/8	170,00
712053012	ACKL0155B	155	2557	1/2	177,00
712053014	ACKL0235B	235	3877	3/4	200,00
712053016	ACKL0365B	365	6022	1	247,00
712053018	ACKL0770B	770	12705	1 1/2	265,00



TIJDSGESTUURDE CONDENSAFTAP.

Troeven:

- Met **automatisch, tijdsgestuurde aflaat** van condens of andere niet-agressieve vloeistoffen
- Time ON / Time OFF: 0,5 -10 s / 0,5 - 45 min
- Met afsluitkraan

Order nr.	712059070
Orig. nr.	ZKA16
Afscheidingscapaciteit	l/u
Werkdruk	min/max bar
Temperatuur minimum/maximum	C°
Spanning	V
Condensaanvoer	G 1/2"
Condensafvoer	G 1/4"
Gewicht	kg
Afmetingen (l x b x h)	mm
Prijs	€



AUTOMATISCHE NIVEUGESTUURDE CONDENSAFTAP.

Troeven:

- Met **niveaugestuurde, automatische** aflaat van condens of andere niet-agressieve vloeistoffen
- Voor montage in de filterbehuizing

Order nr.	712053072
Orig. nr.	AOK 16B
Werkdruk	min/max bar
Temperatuur minimum/maximum	C°
Condensaanvoer	G 1/2"
Condensafvoer	8 mm
Gewicht	kg
Prijs	€



AUTOMATISCHE NIVEUGESTUURDE CONDENSAFTAP.

Troeven:

- Voor **automatische, niveaugeregelde afvoer** van condens of andere niet-agressieve vloeistoffen uit het persluchtsysteem
- Voor het afvoeren van een hoger volume condens uit persluchtfilters, drukvaten en cycloonaafscheiders **zonder luchtverlies**
- Externe afleider met robuuste aluminium behuizing
- Bovendien uitgerust met manuele condensafapkraan

Order nr.	712053074
Orig. nr.	AOK 20B
Afscheidingscapaciteit	l/u
Werkdruk	min/max bar
Temperatuur minimum/maximum	C°
Condensaanvoer	G 1/2"
Condensafvoer	G 1/2"
Gewicht	kg
Prijs	€



ELEKTRONISCHE CONDENSATAP AMD, ZELFREINIGEND.

Troeven:

- Geïntegreerde zeef (gemakkelijke toegang / reiniging)
- Compact ontwerp
- Met **gepatenteerde kleptechnologie** - directwerkend, zelfreinigend ventiel
- Geoptimaliseerd voor eenvoudige service (onderhoudskit)
- Capacitieve sensor detecteert het niveau van het condens
- Horizontale of verticale installatie mogelijk
- Robuuste polyamide (nylon) behuizing

Geschikt voor:

- Het volledig automatisch verwijderen van condens of andere niet-agressieve vloeistoffen uit het persluchtsysteeminstallatie
- Als externe aftap op zuiger- of schroefcompressoren, nakoelers, cycloonafscidders, persluchtkefels, persluchtdrogers en persluchtfilters

Standaard geleverd met:

- Fabrieksalarm
- LED-indicator
- Testknop
- Geïntegreerde zeef
- 2 meter aansluitkabel met veiligheidsstekker

Tip: Op verzoek ook versie met servicenetwerk voor het instellen van de diagnostische parameters en een alarmuitgang beschikbaar. Onderhoudskit 712059090.



Order nr.	712059080	
Orig. nr.	AMD	
Afscheidingscapaciteit	l/u	12
Compressorcapaciteit	max. m ³ /min	7,4
Droog capaciteit	max. m ³ /min	14,9
Filtercapaciteit	m ³ /min	74,4
Werkdruk	min/max bar	0/16,0
Temperatuur minimum/maximum	C°	1,5-65
Spanning	V	230
Condensaansvoer		G 1/2"
Condensafvoer		Aansluiting voor Ø8mm slang
Gewicht	kg	0,50
Afmetingen (l x b x h)	mm	133x76x147
Prijs	€	131,00

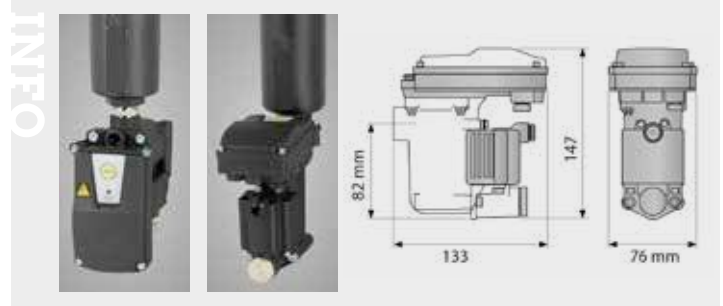

ELEKTRONISCHE CONDENSATAP ACD90, ZELFREINIGEND.

Troeven:

- Geïntegreerde **microfilter** (gemakkelijke toegang / reiniging)
- Compact ontwerp
- Met **gepatenteerde kleptechnologie** - directwerkend, zelfreinigend ventiel
- Geoptimaliseerd voor eenvoudige service (onderhoudskit)
- Voor **contactloos meten**
- Horizontale of verticale installatie mogelijk
- Met **operationele monitoring**
- Robuuste **geanodiseerde aluminiumbehuizing**

Geschikt voor:

- Het volledig automatisch verwijderen van condens of andere niet-agressieve vloeistoffen uit het persluchtsysteeminstallatie
- Als externe aftap op zuiger- of schroefcompressoren, nakoelers, cycloonafscidders, persluchtkefels, persluchtdrogers en persluchtfilters

Standaard geleverd met:

- Alarmfunctie
- LED-indicator (val in gebruik of alarm)
- Testknop
- Geïntegreerde microfilter
- Met **3 meter** aansluitkabel met veiligheidsstekker

Tip: Op verzoek ook versie met servicenetwerk voor het instellen van de diagnostische parameters en een alarmuitgang beschikbaar. Onderhoudskit 712059094.



Order nr.	712059086	
Orig. nr.	ACD90	
Afscheidingscapaciteit	l/u	90
Compressorcapaciteit	max. m ³ /min	48,5
Droog capaciteit	max. m ³ /min	97,0
Filtercapaciteit	m ³ /min	485
Werkdruk	min/max bar	0-16
Temperatuur minimum/maximum	C°	1,5 - 65
Spanning	V	230
Condensaansvoer		R 1/2"
Condensafvoer		R 1/8"
Gewicht	kg	0,50
Afmetingen (l x b x h)	mm	120x82x135
Prijs	€	218,00



01 MACHINES

02 AUTO

03 WORKSHOP

04 EQUIPMENT

05 TOOLS

PERSLUCHT-VERDEELSYSTEMEN

Voor kleine werkplaatsen en fabrieksgebouwen



De Aircraft perslucht-verdeelsystemen worden op maat gemaakt. VYNCKIER werkt graag samen met u een maatoplossing uit:

- Kunststof en Alu leidingen Ø15 tot 28mm
- Voor kleine werkplaatsen tot fabrieksgebouwen
- Eenvoudige montage met snelkoppelingen
- Onderhoudsarm en dus kostenbesparend
- Alles voor kleine werkplaatsen tot fabrieksgebouwen

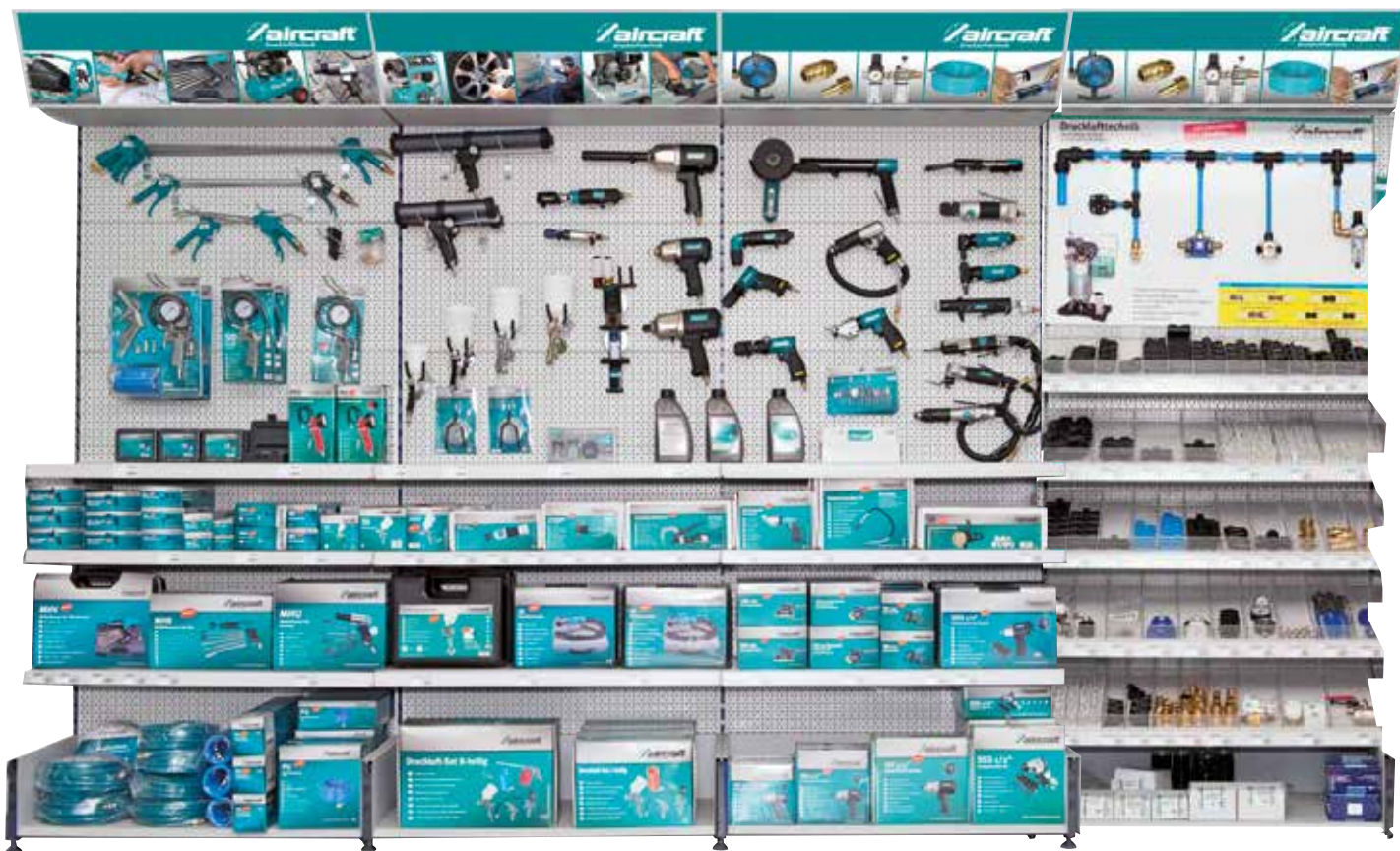

De voordelen van het systeem

- Gladde kunststof wand, met perfecte luchtgeleiding
- Snelle en eenvoudige installatie met snelkoppelingen, zonder gereedschap
- 50% tijdsbesparing op de montagetijd
- Geen extra dichtingen of materialen nodig
- De koppelingen zijn veelvoudig opnieuw bruikbaar
- Toepasbaar met allerhande metalen of kunststof buizen
- Flexibel aanpasbare aftakdozen
- Onderhoudsvrij systeem
- U bespaart op onderhoudskosten
- Installatiekosten en bedrijfskosten
- ...

Ons aanbod

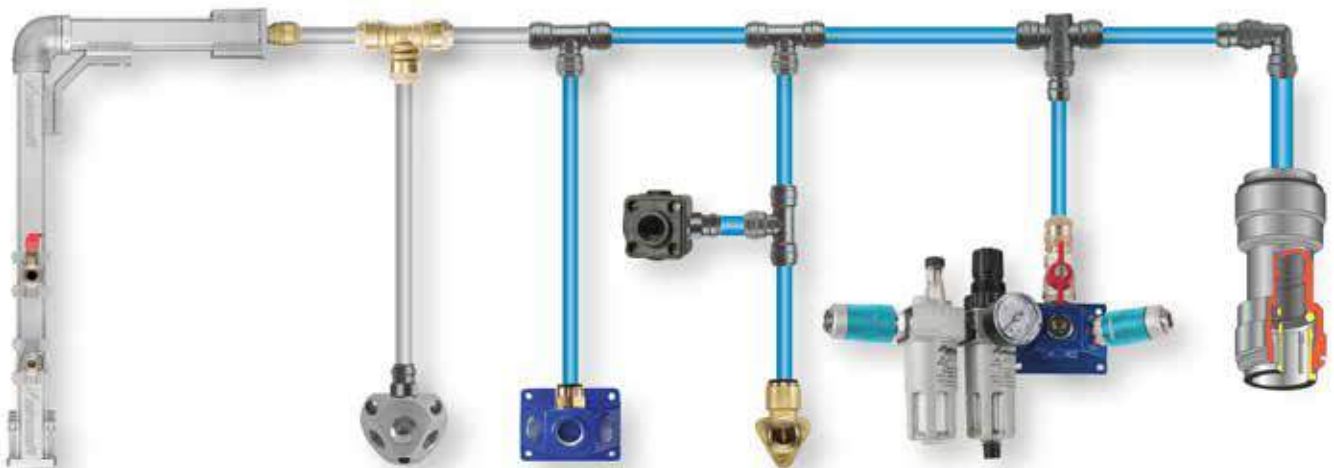
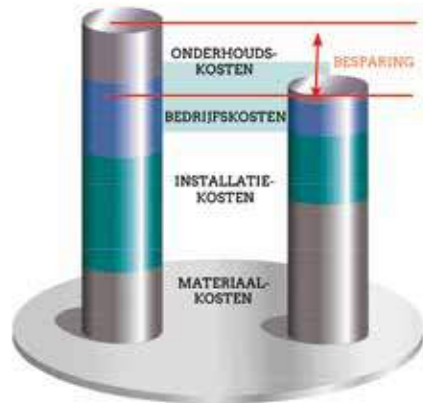
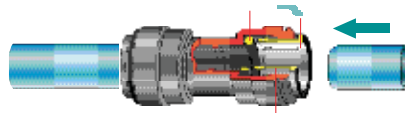

01 MACHINES

02 AUTO

03 WORKSHOP

04 EQUIPMENT

05 TOOLS

VERFSPIJT OF VERFPISSTOOL MET BOVENBEKER 100 ML.

Troeven:

- Rond of plat regelbare straal met sproeier van 0,5 mm
- Met **regeling van verfdebiet**
- Met mini-bovenbeker 100 ml

Geschikt voor:

- Veelzijdig inzetbaar in de modelbouw en autoreparaties
- Moeilijk bereikbare plaatsen

Tip: 712101265 vervang naaldset 0,5 mm, 712101261 vervang beker 100 ml



Order nr.	712101260	712101265	712101261
Orig. nr.	ES	2101265	2101261
Luchtverbruik	l/min	30-60	
Werkdruk	bar	1-3	
Sproeier	mm	0,5	0,5
Prijs	€	27,50	9,17
			7,34

VERFSPIJT OF VERFPISSTOOL MET BOVENBEKER 500 ML.

Troeven:

- Rond of plat regelbare straal met sproeier van 1,5 mm
- Regeling van verfdebiet
- Met bovenbeker 500 ml

Geschikt voor:

- Universeel gebruik in industrie en automobielsector

Tip: naaldsets 1,5 mm (712101415), 2 mm (712101420), 2,5 mm (712101425); vervang bovenbeker (712101401)



Order nr.	Orig. nr.	Luchtverbruik	Werkdruk	Sproeier	Prijs
		l/min	bar	mm	€
712101400	SD V	100-200	3,0-4,5	1,5	24,50
712101415	2101415			1,5	12,50
712101420	2101420			2,0	13,50
712101425	2101425			2,5	13,50
712101401	2101401				9,17

AIRBRUSH KIT.

Troeven:

- Eenhandsbediening van verf- en luchtregeling

Geschikt voor:

- De kwaliteitsbewuste hobbyist

Inhoud:

- Verfpistool met sproeier 0,3 mm
- Glazen beker 22 cc
- Glazen beker 50 cc
- Metalen beker 5 cc
- Kunststofslang 2 meter
- Pistoolhouder
- 1/4" verloopnippel en sleutel
- In een handig kunststof doosje



Order nr.	712101050
Orig. nr.	2101050
Sproeier	mm
Gewicht	kg
Prijs	€
	0,3
	0,16
	77,50

INFO Bekijk het volledige en up-to-date aanbod

Surf naar www.vynckier.biz/pneumatisch-gereedschap

VERFSPIJT OF VERFPISTOOL MET BOVENBEKER 750 ML.

Troeven:

- Rond of plat regelbare straal met sproeier van 1,4 mm
- HVLP: **H**igh **V**olume **L**ow **P**ressure
- Regeling van druk en verfdebiet
- Met verffilter
- Met bovenbeker 750 ml met druppelbeschermer

Geschikt voor:

- Professioneel gebruik in industrie en automobielsector

Voordelen HVLP (High Volume Low Pressure):

- Lager luchtverbruik
- Lager verfverbruik
- Betere effectieve dekking
- Verlaagt verwijderingskosten voor overspray en filter

Tip: naaldsets 1,4 mm (712101614), 1,7 mm (712101617), 2 mm (712101620), 2,2 mm (712101622); vervang bovenbeker (712101601), verffilter (712101602)

Order nr.	Orig. nr.	Luchtverbruik l/min	Sproeier mm	Capaciteit beker l	Werkdruk bar	Prijs €
712101600	PJ HVLP	150-200	1,5	0,75	3,5-4,0	76,50
712101614	2101614		1,4			36,50
712101617	2101617		1,7			36,50
712101620	2101620		2,0			36,50
712101622	2101622		2,2			36,50
712101601	2101601					10,50
712101602	2101602					3,32



VERFSPIJT OF VERFPISTOOL HVLP PRO VOOR PROFESSIONEEL GEBRUIK MET VOLLEDIGE REGLING.

Troeven:

- Traploos instelbare spuihoek
- Traploos instelbaar debiet verf
- Traploos instelbaar luchtdebiet met manometer
- HVLP: **H**igh **V**olume **L**ow **P**ressure
- Naaldset 1,5 mm in RVS
- Kunststofbeker 680 ml
- Praktische opbergkoffer
- Inclusief courante slijtdelen, inline drukregelaar en 3 verffilters

Geschikt voor:

- Professioneel gebruik in industrie

Voordelen HVLP (High Volume Low Pressure):

- Lager luchtverbruik
- Lager verfverbruik
- Betere effectieve dekking
- Verlaagt verwijderingskosten voor overspray en filter

Order nr.	712101740
Luchtverbruik	l/min 220-260
Sproeier	mm 1.5
Capaciteit beker	l 0.68
Werkdruk	bar 22.5
Prijs	€ 193,00



TRECHTER VERFSPIJT OF VERFPISTOOL VOOR PROFESSIONEEL GEBRUIK.

Troeven:

- Met **grote trechter van 5 liter**
- Breed gamma aan naalden
- Verschillende pleistersoorten met 1 verfspuit
- Luchtvolume kan optimaal worden aangepast aan de materiaaldikte met de minikogelklep

Geschikt voor:

- Het verwerken van ruwe pleister (kiezelsteen) en vezelpleister
- Zowel kiezelstenen, pailletten, vlokken, of gelijkaardige materialen
- Plafonds en vloeren mogelijk dankzij een plooistuk van 45°

Standaard geleverd met:

- 3 naalden voor pleister (ø 4,5/6/8 mm)
- 2 naalden voor kiezelstenen (ø 15/18 mm)
- 1 gebogen stuk 45°
- 1 canule voor kiezelstenen

Order nr.	712101800
Orig. nr.	TS PRO
Luchtverbruik	l/min 225
Sproeier	mm 4.5-6-8-15-18
Capaciteit beker	l 5
Werkdruk	bar 5
Gewicht	kg 1,30
Afmetingen (l x b x h)	mm 250x235x475
Prijs	€ 178,00



01 MACHINES

02 AUTO

03 WORKSHOP

04 EQUIPMENT

05 TOOLS

HANDIGE, ROBUUSTE BLAASPISTOOL.

Troeven:

- In aluminium met koppeling
- Korte spuitmond **slechts 25 mm**
- Met handige ophanghaak
- Semi-professioneel gebruik



Order nr.	712102100	Ⓜ
Orig. nr.	BPK	
Werkdruk	bar	6
Luchtverbruik	l/min	150
Lengte blaaspijp	mm	25
Prijs	€	6,08

HANDIGE, ROBUUSTE BLAASPISTOOL.

Troeven:

- In aluminium met koppeling
- Lange spuitmond van **150 mm**
- Met handige ophanghaak
- Semi-professioneel gebruik



Order nr.	712102110	Ⓜ
Orig. nr.	BPL	
Werkdruk	bar	6
Luchtverbruik	l/min	150
Lengte blaaspijp	mm	150
Prijs	€	7,63

UNIVERSELE PROFESSIONELE BLAASPISTOOL MET MONDSTUK.

Troeven:

- Dosering via geanodiseerde hendel
- Lichaam uit gesmeed aluminium
- Mondstuk diameter 1,5 mm (M12 x 1,25)
- Met luchtaansluiting



Order nr.	712102180	Ⓜ
Orig. nr.	BP PRO-E	
Aansluiting	inch	1/4"
Werkdruk	bar	6
Luchtverbruik	l/min	150
Prijs	€	14,50

UNIVERSELE BLAASPISTOOL PRO.

Troeven:

- Met **volkunststofbehuizing - geen koude handen meer**
- Met grote hendel voor goede dosering en met koppeling
- Lengte spuitmond **van 110 mm**
- Snel reinigen grote oppervlaktes



Order nr.	712112120	Ⓜ
Orig. nr.	BP PRO	
Werkdruk	bar	2-8
Luchtverbruik	l/min	80-300
Lengte blaaspijp	mm	110
Prijs	€	10,50

UNIVERSELE BLAASPISTOOL PRO IN L UITVOERING.

Troeven:

- Met **volkunststofbehuizing - geen koude handen meer**
- Met grote hendel voor goede dosering en met koppeling
- Lengte spuitmond **van 250 mm**
- Snel reinigen grote oppervlaktes



Order nr.	712112123	Ⓜ
Orig. nr.	BP PRO L	
Werkdruk	bar	2-8
Luchtverbruik	l/min	80-300
Lengte blaaspijp	mm	250
Prijs	€	13,50

UNIVERSELE BLAASPISTOOL PRO IN XL UITVOERING.

Troeven:

- Met **volkunststofbehuizing - geen koude handen meer**
- Met grote hendel voor goede dosering en met koppeling
- Extra lange spuitmond **van 500 mm**
- Snel reinigen grote oppervlaktes



Order nr.	712112124	Ⓜ
Orig. nr.	BP PRO XL	
Werkdruk	bar	2-8
Luchtverbruik	l/min	80-300
Lengte blaaspijp	mm	500
Prijs	€	17,50

UNIVERSELE BLAASPISTOOL PRO IN XXL UITVOERING.

Troeven:

- Met **volkunststofbehuizing - geen koude handen meer**
- Met grote hendel voor goede dosering en met koppeling
- Extra, extra lange spuitmond **van 800 mm**
- Snel reinigen grote oppervlaktes



Order nr.	712112125	Ⓜ
Orig. nr.	BP PRO XXL	
Werkdruk	bar	2-8
Luchtverbruik	l/min	80-300
Lengte blaaspijp	mm	800
Prijs	€	24,50

BLAASPISTOOL BPI PRO MET VENTURINAALD- EN KOP.

Troeven:

- Volkunststofbehuizing - geen koude handen meer.
- Circa **100% hogere luchtdoorvoer door de venturinaald en kop**
- Met grote hendel voor goede dosering en met koppeling



Order nr.	712102170	Ⓜ
Orig. nr.	BPI PRO	
Werkdruk	bar	1-6
Luchtverbruik	l/min	100-200
Prijs	€	15,50

BLAASPISTOOL BP PRO V MET VENTURIKOP.

Troeven:

- Volkunststofbehuizing - geen koude handen meer.
- Circa **100% hogere luchtdoorvoer door de venturikop**
- Met grote hendel voor goede dosering en met koppeling



Order nr.	712112122	Ⓜ
Orig. nr.	BP PRO V	
Werkdruk	bar	6
Luchtverbruik	l/min	150
Lengte blaaspijp	mm	100
Prijs	€	20,50

BLAASPISTOOL PRO BPP SIL.

Troeven:

- Volkunststofbehuizing - geen koude handen meer
- Met **sterkop voor optimale dosering**
- Met grote hendel voor goede dosering en met koppeling
- Geluidsniveau **ongeveer 77 dB(A)** bij 6 bar ingangsdruk
- Voldoet aan de OSHA standaard



Order nr.	712112127	Ⓜ
Orig. nr.	BP PRO SIL	
Werkdruk	bar	2-8
Luchtverbruik	l/min	80-300
Prijs	€	18,50

BLAASPISTOOL PRO BPP SAFE MET DRUKBEGRENZER.

Troeven:

- Volkunststofbehuizing - geen koude handen meer.
- Na contact met het oppervlak wordt **de uitgangsdruk begrensd onder de 2 Bar**
- Vermindert de schade
- Met grote hendel voor goede dosering en met koppeling



Order nr.	712112128	Ⓜ
Orig. nr.	BP PRO SAFE	
Werkdruk	bar	2-8
Luchtverbruik	l/min	80-300
Prijs	€	16,50

BLAASPISTOOL MET GUMMIKOP.

Troeven:

- Volkunststofbehuizing - geen koude handen meer
- Met **afneembare gummi (rubberen kop)**
- Met grote hendel voor goede dosering en met koppeling
- Voor **gevoelige oppervlaktes**



Order nr.	712102125	Ⓜ
Orig. nr.	BP PRO G	
Werkdruk	bar	2-8
Luchtverbruik	l/min	80-300
Prijs	€	11,50

SET BLAASMONDJES 5-DELIG.

Inhoud:

- Adapterstuk, Venturi blaasmond, platte blaasmond, balnaald, rubberen blaasmond ø 35 mm
- Geschikt voor: BP PRO DUO 712102190; BP PRO 712112140



Order nr.	712102192	✘
Orig. nr.	BP5D	
Omschrijving	set blaasmondjes	
Prijs	€	21,50

BLAASPISTOOL SOFT BPS PRO.

Troeven:

- Blazen door uitvoeren lichte druk
- Traploos regelbaar

Geschikt voor:

- Kleine blaaswerken



Order nr.	712102130	✘
Orig. nr.	BPS PRO	
Gewicht	kg	0,06
Prijs	€	8,74

SCHERMPLAAT BP PRO BESCHERMT OGEN EN GEZICHT TEGEN OPSPATTENDE DEELTJES.



Order nr.	712112150	✘
Orig. nr.	2112150	
Gewicht	kg	0,05
Prijs	€	7,30

RUBBEREN BLAASMOND Ø 12 MM.

- Verwisselbare opzetblaasmond
- Geschikt om leidingen te controleren op lekkages
- Beschermen van het oppervlak
- Passend op alle blaasleidingen van 6 mm



Order nr.	712112142	✘
Orig. nr.	BP RB12	
Omschrijving	ø 12 mm (6 mm)	
Werkdruk	bar	6
Luchtverbruik	l/min	150
Prijs	€	5,75

RUBBEREN BLAASMOND Ø 25 MM.

- Verwisselbare opzetblaasmond
- Geschikt om leidingen te controleren op lekkages
- Beschermen van het oppervlak
- Passend op alle blaasleidingen van 6 mm



Order nr.	712112143	✘
Orig. nr.	BP RB25	
Omschrijving	ø 25 mm (6 mm)	
Werkdruk	bar	6
Luchtverbruik	l/min	150
Prijs	€	7,30

RUBBEREN BLAASMOND Ø 35 MM.

- Verwisselbare opzetblaasmond
- Geschikt om leidingen te controleren op lekkages
- Beschermen van het oppervlak
- Passend op alle blaasleidingen van 6 mm



Order nr.	712112144	✘
Orig. nr.	BP RB35	
Omschrijving	ø 35 (6 mm)	
Werkdruk	bar	6
Luchtverbruik	l/min	150
Prijs	€	8,29

BLAASPISTOOL MET GUMMIKOP EN REGELBARE MAXIMALE DRUK.

Troeven:

- Volkunststofbehuizing - geen koude handen meer
- Afneembare gummi (rubberen kop)
- Met grote hendel voor goede dosering en met koppeling



Geschikt voor:

- Toepassingen in productie, werkplaats en automotive
- Voor gevoelige oppervlaktes

Order nr.	712112130	✘
Orig. nr.	BP PRO R	
Werkdruk	bar	2-8
Luchtverbruik	l/min	80-300
Prijs	€	21,50

SET MET COMBINATIE ZUIG-BLAASPISTOOL BSP.

Troeven:

- Volkunststofbehuizing
- Grote hendel voor goede dosering
- Met flexibele, uitschuifbare slang
- Korte bouwvorm 145 mm
- Snel reinigen, ook voor moeilijk bereikbare plaatsen
- Voor het opzuigen als wegblazen van oppervlaktes
- In praktische opbergkoffer en set mondstukken



Order nr.	712112100	✘
Orig. nr.	SBP	
Aansluiting	inch	1/4"
Luchtverbruik	l/min	150
Werkdruk	bar	6,3
Lengte	mm	145
Geluidsniveau (ISO8662-7)	dB(A)	97
Prijs	€	93,50

PROFESSIELE BLAASPISTOOL MET TWEE AANSLUITINGEN.

Troeven:

- In alu met rubberen bekleding.
- Met fijnregeling van het debiet.
- Met **2 aansluitingen voor luchtinlaat boven- en onderaan**, voorkomt verwarde toevoerslangen.
- Met lange (112 mm) en korte blaastuit.



Order nr.	712102190	✘
Orig. nr.	BP PRO DUO	
Werkdruk	bar	6
Luchtverbruik	l/min	150
Prijs	€	31,50

BLAASPEN BST.

Troeven:

- Met rubber beklede injector
- Praktisch, compact ontwerp; rechtstreeks op snelkoppeling
- Met bevestigingsklem: luchtstroom instelbaar
- Aansluiting: 7,2 mm



Order nr.	712112115	✘
Orig. nr.	BST	
Omschrijving	Opening 2 mm	
Werkdruk	bar	6
Luchtverbruik	l/min	150
Prijs	€	7,63

6-DELIGE PERSLUCHTSET.

Bestaat uit:

- 1 kort blaaspistool
- 1 bandenblazer SD
- 1 spiraalslang
- **3 blaasstukjes**



Order nr.	712102006	✘
Orig. nr.	PG6	
Gewicht	kg	0,84
Prijs	€	33,50

BANDENBLAZER / BANDENVULMETER.

Troeven:

- Alu behuizing
- Manometer ø 63 mm
- Snelkoppeling
- SD-G geijkte versie

Geslacht voor:

- Het vullen en ontluchten van autobanden

Tip: manometer ø 63 712102302, manometer ø 63 ijking mogelijk 712102351, snelkoppeling bandenblazer 712102301, vervangslang 712102304



Order nr.	712102300	712102350
Orig. nr.	SD	SD-G
Werkdruk maximum	bar 8	10
Aflezing	bar 0-8	0-10
Diameter manometer	mm 63	63
Diameter slang	mm 1/4"	1/4"
Lengte slang	mm 380	380
Geijkt	Nee	Ja
Gewicht	kg 0,39	0,39
Prijs	€ 16,50	37,50

BANDENBLAZER MET GEPATENTEERD SLUIJSYSTEEM QUICK-LOCK.

Troeven:

- Quick-Lock torsie sluitnippel
- Gepatenteerd mechanisme om de klep goed vast te houden
- Snel en eenvoudig aansluiten en loskoppelen

Standaard geleverd met:

- Bandenblazer RMG Quick-Lock
- Adapter kit met 3 pompnippels (fietsnippel, smalle en dikke naald voor fietsen, ballen, opblaasboten, en luchtmatrassen)



Order nr.	712102370
Orig. nr.	RMG QUICK-LOCK
Werkdruk maximum	bar 10
Aflezing	bar 0-12
Diameter manometer	mm 60
Lengte slang	mm 410
Geijkt	Nee
Gewicht	kg 0,35
Prijs	€ 30,50

PROFESSIONELE BANDENBLAZER PRO-E MET KIP-SNELSTEKKER.

Troeven:

- PRO-E versie met hefboom snelsteeknippel
- Handig en sterk composiet handvat (geen koude handen meer)
- Hoogwaardige precisie manometer ø 63mm
- EURO-steeknippel

Geslacht voor:

- Het vullen en ontluchten van autobanden
- Nitrogeen bandengas

Tip: manometer ø 63 712102701, hefboom snelsteeknippel 712102802



Order nr.	712102700
Orig. nr.	PRO E
Werkdruk maximum	bar 10
Aflezing	bar 0-10
Diameter slang	mm 8-12
Geijkt	Nee
Gewicht	kg 0,47
Prijs	€ 49,50

PROFESSIONELE BANDENVULMETER MET SNELKOPPELING.

Troeven:

- Handig en sterk composiet handvat (geen koude handen meer)
- Hoogwaardige precisie manometer ø 80 mm met detail aanduiding
- Met snelkoppeling
- EURO-steeknippel
- Voorzien van lange blaaslang 1 meter

Geslacht voor:

- Het vullen en ontluchten van autobanden

Tip: manometer ø 80 712102601, snelkoppeling bandenblazer 712102301



Order nr.	712102500	712102600
Orig. nr.	PRO	PRO G
Werkdruk maximum	bar 12	12
Aflezing	bar 0-10	0-10
Geijkt	Nee	Ja
Gewicht	kg 6,50	0,58
Prijs	€ 67,50	76,50

COMPACTE GEIJKTE PROFESSIONELE BANDENBLAZER PRO-G KOMPAKT.

Troeven:

- Compacte degelijke alu behuizing
- Met hefboom-snelsteeknippel
- Geijkte versie
- Hoogwaardige metalen manometer met overdrukbescherming ø 63mm.

Geslacht voor:

- Het vullen en ontluchten van autobanden
- Nitrogeen bandengas

Tip: manometer ø 63 712103011, hefboom snelsteeknippel 712102802



Order nr.	712103010
Orig. nr.	PRO G KOMPAKT
Werkdruk maximum	bar 10
Aflezing	bar 0-10
Geijkt	Ja
Gewicht	kg 0,60
Prijs	€ 101,00

BANDENBLAZER MET TWEE DRUKKNOPPEN.

Troeven:

- Gemakkelijk opblazen en ontluchten dankzij 2 drukknoppen
- Geijkte versie
- Eenvoudig aflezen druk WIKA manometer ø 63 mm
- Slagvaste kunststofbehuizing

Standaard geleverd met:

- Lucht slang 750 mm met auto adapter
- Bandenblazer



Order nr.	712102870
Orig. nr.	PRO-G 63
Werkdruk maximum	bar 10
Aflezing	bar 0-10
Diameter manometer	mm 63
Lengte slang	mm 750
Geijkt	Ja
Gewicht	kg 0,50
Prijs	€ 44,50

PROFESSIONELE BANDENVULMETER GEIJKT PRO-GH.

Troeven:

- Robuuste uitvoering met **hefboom pompnippel**
- Hoogwaardige manometer **tegen overdrukbescherming ø 80 mm** met 2 schalen.
- Slagvaste behuizing
- Koppeling: EURO-steeknippel
- Geijkte versie

Geschikt voor:

- Tankstations, garages, werkplaatsen
- Nitrogeen bandengas

Tip: lange vulslang 2,5m 1/2" OT 712102804, manometer 712102801



Order nr.	712102800	
Orig. nr.	PRO-G H	
Werkdruk maximum	bar	10
Aflecting	bar	0-10
Geijkt	Ja	
Gewicht	kg	0,90
Prijs	€	142,00

BANDENBLAZER GEIJKT MET DUBBEL VULSTEKKER PRO-G DUO.

Troeven:

- Robuuste uitvoering met universele, **dubbele vulstekker (trekken/duwen)** met handgreep en gedraaide kop voor gemakkelijke bereikbaarheid
- Hoogwaardige manometer **met overdrukbescherming ø 80 mm** met 2 schalen
- Koppeling: EURO-steeknippel
- Geijkte versie

Geschikt voor:

- Tankstations, garages, werkplaatsen
- Voor **moto's en twin banden**
- Nitrogeen bandengas

Tip: lange vulslang 2,5m 1/2" OT 712102804, manometer 712102801



Order nr.	712102850	
Orig. nr.	PRO-G DUO	
Werkdruk maximum	bar	10
Aflecting	bar	0-10
Geijkt	Ja	
Gewicht	kg	1,00
Prijs	€	156,00

GEIJKTE DRAAGBARE BANDENVULMETER MET DRUKVAT 6 LITER.

Troeven:

- Druktank 6 liter op 16 bar
- Met **dubbelzijdige blaasnippel** met handvat met +/- drukknoppen
- Tank **met vulklep** (goedgekeurd als gasdrukvat)
- Grote manometer aflecting 0-10 Bar + 0-140 psi
- Koppeling: EURO-steeknippel
- Geijkte versie

Geschikt voor:

- Mobiel gebruik onderweg of depannages
- Locatie onafhankelijk
- Alle type nippels : personenwagens, vrachtwagens en motorfietsen



Order nr.	712102860	
Orig. nr.	SFM-G	
Werkdruk maximum	bar	10
Aflecting	bar	0-10
Omschrijving	tank 6 l	
Geijkt	Ja	
Gewicht	kg	7,10
Prijs	€	889,00

SET VAN 3 POMPNIPPELS.

Troeven:

- Een fietsadaptor
- Een smalle pompnippel
- Een dikke pompnippel

Geschikt voor:

- Ideaal voor het gebruik thuis
- Fietsbanden, ballen, opblaasbootjes en luchtmatrassen



Order nr.	712102900	
Orig. nr.	BS3	
Gewicht	kg	0,05
Prijs	€	5,75

7-DELIGE PERSLUCHTSET.

Inhoud:

- 1 blaaspistool kort
- 1 bandenblazer SD
- 1 hoogwaardige spiraalslang uit polyurethaan
- 3 pompnippels
- **1 verpistool**



Order nr.	712102007	
Orig. nr.	PG7	
Gewicht	kg	1,60
Prijs	€	58,50

8-DELIG PERSLUCHTSET.

Inhoud:

- 1 kort blaaspistool,
- 1 bandenblazer SD,
- 3 blaasstukjes,
- 1 verpistool,
- 1 vernevelpistool
- **1 spiraalslang.**



Order nr.	712102008	
Orig. nr.	PG8	
Gewicht	kg	2,30
Prijs	€	63,50

PERSLUCHT SILICONESPUIT / KITSPUIT.

Troeven:

- Met **snelontluchting**
- Voorkomt dat het materiaal druppelt, geen naloop
- Pas de werkdruk aan de materiaaleigenschappen

Geschikt voor:

- Alle standaard commerciële patronen (cartouches) van 310ml
- Het spuiten van voegen / kittens
- Efficiënt afdichten van langere stroken



Order nr.	712102250	
Orig. nr.	KP	
Werkdruk	bar	ca. 1,5-2,5
Luchtverbruik	l/min	+/-50
Gewicht	kg	0,50
Prijs	€	53,50

PERSLUCHT SILICONESPUIT / KITSPUIT MET DRAAIBARE PATROONHOUDER.

Troeven:

- Met **snelontluchting**
- Voorkomt dat het materiaal druppelt
- Pas de werkdruk aan de materiaaleigenschappen
- Met **draaibare bushouder**, voor gemakkelijke werken in alle richtingen

Geschikt voor:

- Alle standaard commerciële patronen (cartouches) 310 ml
- Het spuiten van voegen / kittens in alle richtingen
- Efficiënt afdichten van langere stroken



Order nr.	712102260	
Orig. nr.	KPR	
Werkdruk	bar	ca. 1,5-2,5
Luchtverbruik	l/min	+/-60
Gewicht	kg	0,56
Prijs	€	119,00

PERSLUCHT SILICONESPUIT / KITSPUIT OP 8 BAR VOOR DE PROFESSIONAL.

Troeven:

- Met **snelontluchting**
- Voorkomt dat het materiaal druppelt
- Op **werkdruk 8 Bar**
- Pas de werkdruk aan de materiaaleigenschappen
- Dosering traploos instelbaar

Geschikt voor:

- Alle standaard commerciële patronen (cartouches) 310 ml
- Professioneel gebruik
- Het spuiten van voegen / kittens
- Efficiënt afdichten van langere stroken



Order nr.	712102270	
Orig. nr.	KP PRO	
Werkdruk	bar	8
Luchtverbruik	l/min	100
Gewicht	kg	1,04
Prijs	€	227,00

PERSLUCHT SILICONESPUIT / KITSPUIT VOOR 600 ML SILICONEBUSSEN EN WORSTVERPAKKINGEN VOOR DE PROFESSIONAL

Troeven:

- Met **snelontluchting**
- Voorkomt dat het materiaal druppelt
- Op **werkdruk 8 Bar**
- Pas de werkdruk aan de materiaaleigenschappen
- Dosering traploos instelbaar

Geschikt voor:

- Alle standaard commerciële patronen of **worstverpakkingen 600 ml**
- Professioneel gebruik
- Het spuiten van voegen / kittens
- Efficiënt afdichten van langere stroken



Order nr.	712102290	
Orig. nr.	SP SPRO	
Werkdruk maximum	bar	8
Luchtverbruik	l/min	100
Gewicht	kg	1,32
Prijs	€	246,00

PERSLUCHT REINIGINGSPISTOOL MET ALUMINIUM BEKER VAN 1 LITER.

Troeven:

- Met metalen spuitpijp
- Bajonetsluiting
- Met ophanghaak
- Dosering instelbaar door inhouden hendel
- Met **aluminium beker van 1 liter**

Geschikt voor:

- Het sproeien van koude reinigingsmiddelen, ontvetters, en verneveloliën
- Motorreiniging

Order nr.	712102200	
Orig. nr.	SPA	
Werkdruk	bar	4-6
Luchtverbruik	l/min	+200
Gewicht	kg	0,46
Prijs	€	22,50



PERSLUCHT REGELBARE REINIGINGSPISTOOL MET ALUMINIUM BEKER VAN 1 LITER.

Troeven:

- Met metalen spuitpijp
- Met **regelbaar luchtdebiet en vloeistof**
- Bajonetsluiting
- Met ophanghaak
- Dosering instelbaar door inhouden hendel
- Met **aluminium beker van 1 liter**

Geschikt voor:

- Het sproeien van koude reinigingsmiddelen, ontvetters, en verneveloliën
- Motorreiniging

Order nr.	712102220	
Orig. nr.	SPA-R	
Luchtverbruik	l/min	120-220
Werkdruk	bar	3-6
Gewicht	kg	0,64
Prijs	€	37,50



PERSLUCHT REINIGINGSPISTOOL MET 360° DRAAIBARE SPROEIKOP EN KUNSTSTOF BEKER VAN 0,7 LITER.

Troeven:

- Met ophanghaak
- Met **360° draaibare sproeikop met instelbare straal**
- Dosering instelbaar door inhouden hendel
- Met **kunststof beker van 0.7 liter**

Geschikt voor:

- Het sproeien van koude reinigingsmiddelen, ontvetters, en verneveloliën
- Motorreiniging

Order nr.	712103000	
Orig. nr.	SPK	
Luchtverbruik	l/min	160
Werkdruk minimum	bar	2,6
Sproeier	mm	3
Capaciteit beker	l	0,7
Gewicht	kg	0,85
Prijs	€	100,00



REINIGINGSPISTOOL MET SPUITMOND MET DRAAIENDE KOP.

Troeven:

- Met **spuitmond met draaiende kop 6000tpm**
- Micro-sproeisysteem voor een optimale efficiëntie
- Hoeveelheid reinigingsmiddel traploos regelbaar
- Makkelijk te gebruiken
- Kunststofbeker van 900 ml

Geschikt voor:

- Snelle, zachte en grondige reiniging van verschillende materialen zoals textiel, glas, metaal, kunststof, gelakte oppervlakken, ...
- Natte en droge toepassingen

Order nr.	712102210	
Orig. nr.	RP	
Werkdruk minimum	bar	6,3
Luchtverbruik	l/min	200
Capaciteit beker	l	0,9
Toerental	min-1	6000
Gewicht	kg	0,27
Prijs	€	191,00



PISTOOL VOOR CORROSIE BESCHERMING IN DE CARROSSERIE.

Troeven:

- Met 550 mm sproei flexibel
- Met **brede aanzuigbuis** voor viscosse (weinig vloeibare) middelen.
- Met 40mm draadaansluiting voor gangbare sproeimiddelen.

Geschikt voor:

- Het bereiken van moeilijke plaatsen zoals onderaan voertuigen, of in holle ruimtes
- Voor **corrosie- en bodembescherming** in de carrosserie

Order nr.	712104150	
Orig. nr.	UHP PRO	
Werkdruk	bar	4-6
Luchtverbruik	l/slag	120-180
Gewicht	kg	0,40
Prijs	€	21,50



PNEUMATISCHE PROFESSIONELE SLAGMOERSLEUTEL 1/2" COMPACT PRO, 624 NM.

Troeven:

- Aandraaimoment verstelbaar in 3 trappen
- Eenhandsbediening
- In composietmateriaal: licht en koude isolerend
- Bewezen standaard slagmoersleutel
- Luchtuitlaat aan de handgreep, geen opwaaien van stof
- Vibratiearm
- Ergonomisch handvat
- Links / rechtsdraaiend
- Laag gewicht en compacte vorm

Geschikt voor:

- Vervangen van banden, herstel en assemblagewerk

► NEW



Order nr.	712401470	
Orig. nr.	ISS-C 1/2" COM PRO	
Aansluiting	inch	1/2
Werkdruk	bar	6.2
Geluidsniveau	dB(A)	93.5
Luchtverbruik	l/min	128
Toerental	tpm	11000
Maximum torsie	Nm	624
Gewicht	kg	1,20
Afmetingen (l x b x h)	mm	191x153x56
Prijs	€	189,00

PNEUMATISCHE PROFESSIONELE SLAGMOERSLEUTEL 1/2" PRO, 1112 NM.

Troeven:

- Aandraaimoment verstelbaar in 3 trappen
- Eenhandsbediening
- In composietmateriaal: licht en koude isolerend
- Bewezen standaard slagmoersleutel
- Luchtuitlaat aan de handgreep, geen opwaaien van stof
- Vibratiearm
- Ergonomisch handvat
- Links / rechtsdraaiend

Geschikt voor:

- Vervangen van banden, herstel en assemblagewerk

► NEW



Order nr.	712401475	
Orig. nr.	ISS-C 1/2" PRO	
Aansluiting	inch	1/2
Werkdruk	bar	6.2
Geluidsniveau	dB(A)	93.58
Luchtverbruik	l/min	188
Toerental	tpm	7000
Maximum torsie	Nm	1112
Gewicht	kg	1,90
Afmetingen (l x b x h)	mm	183x205x70
Prijs	€	189,00

PNEUMATISCHE PROFESSIONELE SLAGMOERSLEUTEL ISS-C 3/4" PRO, 2034 NM.

Troeven:

- Aandraaimoment verstelbaar in 3 trappen
- Eenhandsbediening
- In composietmateriaal: licht en koude isolerend
- Bewezen standaard slagmoersleutel
- Luchtuitlaat aan de handgreep, geen opwaaien van stof
- Vibratiearm
- Ergonomisch handvat
- Links / rechtsdraaiend

Geschikt voor:

- Vervangen van banden, herstel en assemblagewerk

► NEW



Order nr.	712401485	
Orig. nr.	ISS-C 3/4" PRO	
Aansluiting	inch	3/4
Werkdruk	bar	6.2
Geluidsniveau	dB(A)	103.5
Luchtverbruik	l/min	393
Toerental	tpm	5500
Maximum torsie	Nm	2034
Gewicht	kg	3,40
Afmetingen (l x b x h)	mm	215x87x232
Prijs	€	385,00

PNEUMATISCHE PROFESSIONELE SLAGMOERSLEUTEL 1" PRO L, 2441 NM.

Troeven:

- Aandraaimoment verstelbaar in 3 trappen
- Eenhandsbediening
- In composietmateriaal: licht en koude isolerend
- Bewezen standaard slagmoersleutel
- Luchtuitlaat aan de handgreep, geen opwaaien van stof
- Vibratiearm
- Met 200 mm spindel
- Ergonomisch handvat
- Links / rechtsdraaiend

Geschikt voor:

- Vervangen van banden, herstel en assemblagewerk

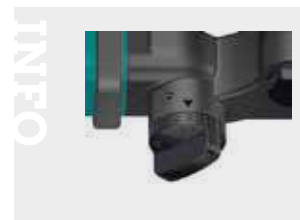

Order nr.	712401495	
Orig. nr.	ISS 1 PRO L	
Aansluiting	inch	1
Werkdruk	bar	6.2
Geluidsniveau	dB(A)	107
Luchtverbruik	l/min	405
Toerental	tpm	6000
Maximum torsie	Nm	2441
Gewicht	kg	7,50
Afmetingen (l x b x h)	mm	492x116x175
Prijs	€	725,00

INDUSTRIËLE PNEUMATISCHE SLAGMOERSLEUTEL ISS-TT 1/2" MINI.

► NEW

Troeven:

- Eenhandsbediening
- Vibratiearm
- Bewezen standaard slagmoersleutel
- Luchtuitlaat aan de handgreep
- Ergonomisch handvat
- Links / rechtsdraaiend

Geschied voor:

- Zware taken in de automotive sector, in montagebedrijven en in de landbouwsector



Order nr.	712401372	
Orig. nr.	ISS-TT 1/2" MINI	
Aansluiting	inch	1/2
Werkdruk	bar	6.3
Koppel rechtsloop	Nm	540
Koppel linksloop	Nm	680
Geluidsniveau	dB(A)	109.6
Luchtverbruik	l/min	132
Toerental	tpm	11000
Gewicht	kg	1,30
Afmetingen (l x b x h)	mm	188x129x64
Prijs	€	269,00

INDUSTRIËLE PNEUMATISCHE SLAGMOERSLEUTEL ISS 1/2" SUPER MINI, 678 NM.

► NEW

Troeven:

- Eenhandsbediening
- In composietmateriaal: licht en koude isolerend
- Bewezen standaard slagmoersleutel
- Luchtuitlaat aan de handgreep
- Vibratiearm
- Ergonomisch handvat
- Links / rechtsdraaiend

Geschied voor:

- Zware taken in de automotive sector, in montagebedrijven en in de landbouwsector



Order nr.	712401465	
Orig. nr.	ISS 1/2" SUPER MINI	
Aansluiting	inch	1/2
Werkdruk	bar	6.2
Geluidsniveau	dB(A)	105.48
Luchtverbruik	l/min	209
Toerental	tpm	8000
Maximum torsie	Nm	678
Gewicht	kg	1,11
Afmetingen (l x b x h)	mm	177x98x63
Prijs	€	180,00

INDUSTRIËLE PNEUMATISCHE SLAGMOERSLEUTEL MET SLAGMECHANISME IS 3/4" DP TOT MAX. 1.898 NM.

Troeven:

- Met **DP**: slagmechanisme: Instelling aandraaimoment d.m.v. duimwiel
- Eenvoudige bediening door zijdelingse omschakelaar
- Soft start functie, links / rechtsdraaiend, vibratiearm
- In **composietbehuizing**: slagvast, licht en koude isolerend
- Verdraaibare luchtuitlaat aan de handgreep
- Ergonomisch handvat



Order nr.	712401366	
Orig. nr.	IS 3/4" DP	
Aansluiting	inch	3/4" vierkant
Werkdruk	bar	6.3
Koppel rechtsloop	Nm	815, 1220, 1630
Koppel linksloop	Nm	Max. 1898
Luchtverbruik	l/min	504
Luchtaansluiting	G (R)	3/8"
Gewicht	kg	3,30
Prijs	€	569,00

INDUSTRIËLE PNEUMATISCHE SLAGMOERSLEUTEL MET SLAGMECHANISME IS 1/2" MINI DP.

Troeven:

- Korte bouw **slechts 112 mm**
- Met **DP**: slagmechanisme: Instelling aandraaimoment d.m.v. duimwiel
- Soft start functie, links / rechtsdraaiend, vibratiearm
- In **composietbehuizing**: slagvast, licht en koude isolerend
- Verdraaibare luchtuitlaat aan de handgreep



Order nr.	712401362	
Orig. nr.	IS 1/2" MINI DP	
Aansluiting	inch	1/2" vierkant
Werkdruk	bar	6.3
Koppel rechtsloop	Nm	290, 440, 580
Koppel linksloop	Nm	Max. 678
Luchtverbruik	l/min	420
Luchtaansluiting	G (R)	1/4"
Gewicht	kg	1,16
Prijs	€	277,00

INDUSTRIËLE PNEUMATISCHE SLAGMOERSLEUTEL MET SLAGMECHANISME IS 1/2" DP TOT MAX. 1.085 NM.

Troeven:

- Met **DP**: slagmechanisme: Instelling aandraaimoment d.m.v. duimwiel
- Soft start functie, links / rechtsdraaiend, vibratiearm
- In **Composietbehuizing**: slagvast, licht en koude isolerend
- Verdraaibare luchtuitlaat aan de handgreep
- Ergonomisch handvat



Order nr.	712401364	
Orig. nr.	IS 1/2" DP	
Aansluiting	inch	1/2" vierkant
Werkdruk	bar	6.3
Koppel rechtsloop	Nm	460, 690, 920
Koppel linksloop	Nm	Max. 1085
Luchtverbruik	l/min	450
Luchtaansluiting	G (R)	1/4"
Gewicht	kg	1,30
Prijs	€	273,00

INDUSTRIËLE PNEUMATISCHE SLAGMOERSLEUTEL MET SLAGMECHANISME IS 1" DP TOT MAX. 1.898 NM.

Troeven:

- Met **DP**: slagmechanisme: Instelling aandraaimoment d.m.v. duimwiel
- Eenvoudige bediening door zijdelingse omschakelaar
- Soft start functie, links / rechtsdraaiend, vibratiearm
- In **composietbehuizing**: slagvast, licht en koude isolerend
- Verdraaibare luchtuitlaat aan de handgreep
- Ergonomisch handvat



Order nr.	712401368	
Orig. nr.	IS 1" DP	
Aansluiting	inch	1" vierkant
Werkdruk	bar	6.3
Koppel rechtsloop	Nm	815, 1220, 1630
Koppel linksloop	Nm	Max. 1898
Luchtverbruik	l/min	504
Luchtaansluiting	G (R)	3/8"
Gewicht	kg	3,40
Prijs	€	769,00

SET PNEUMATISCHE SLAGMOERSLEUTEL 1/4" MET 5 LANGE DOPPEN.

Troeven:

- Lichtgewicht en handig met instelbare torsie in 4 stappen
- Door het instelbare koppel kan scheurvorming grotendeels worden vermeden.
- Bediening met één hand om van links naar rechts te schakelen
- Afvoerluchtkanaal via koudgeïsoleerd, met rubber bekleed handvat

Geschikt voor:

- Lost optimaal vastzittende schroeven en ook gloeibougies

Standaard geleverd met:

- Slagmoersleutel 1/4"
- 5 lange doppen 8, 9, 10, 11, 12 mm
- Kogelgewricht
- Verlenging



Order nr.	712401050	
Orig. nr.	ISS 1/4"	
Aansluiting	inch	1/4" vierkant
Werkdruk	bar	6.3
Luchtverbruik lastloop	l/min	300
Koppel rechtsloop	Nm	10/20/30/40
Koppel linksloop	Nm	10/20/30/40
Luchtaansluiting	G (R)	1/4"
Maten slagdoppen - verlengd	mm	8, 9, 10, 11, 12
Gewicht	kg	0,90
Prijs	€	230,00

INDUSTRIËLE PNEUMATISCHE SLAGMOERSLEUTEL ISS-TTM 1/2", 550 NM.

Troeven:

- Eenhandsbediening
- In composietmateriaal: licht en koude isolerend
- Bewezen standaard slagmoersleutel
- Luchtuitlaat aan de handgreep
- Vibratiearm
- Ergonomisch handvat
- Links / rechtsdraaiend
- Twin Turbo-technologie
- Instelbare werkhoek

Geschikt voor:

- Zware taken in de automotive sector, in montagebedrijven en in de landbouwsector



Order nr.	712401370	
Orig. nr.	ISS-TTM ?"	
Aansluiting	inch	1/2
Werkdruk	bar	6.3
Koppel rechtsloop	Nm	450
Koppel linksloop	Nm	500
Geluidsniveau	dB(A)	95.8
Luchtverbruik	l/min	115
Toerental	tpm	8000
Maximum torsie	Nm	550
Gewicht	kg	1,30
Afmetingen (l x b x h)	mm	277x85x65
Prijs	€	245,00

SET PROFESSIONELE SLAGMOERSLEUTEL UIT COMPOSITIET 1/2" MET 10 SLAGDOPPEN.

Troeven:

- Dubbelslagsysteem met snelle werking
- Composiet handvat
- 3-standen (moment instelbaar)

Geschikt voor:

- Los- en vastdraaien van wioldoppen
- Lossen van vastgeroeste moeren en bouten
- Hard aanspannen van moeren en bouten

Geleverd met:

- Slagvaste koffer met 10 slagdoppen
- 1 verlenging en 1 inline olieverniveelaar



Order nr.	712401220	
Orig. nr.	ISS 1/2" PRO	
Aansluiting	inch	1/2" vierkant
Luchtverbruik	l/min	420
Koppel rechtsloop	Nm	180/560/600
Koppel linksloop	Nm	600
Luchtaansluiting	G (R)	1/4"
Maten slagdoppen - standaard	mm	9-10-11-13-14-17-19-22-24-27
Gewicht	kg	2,10
Prijs	€	161,00

SET PROFESSIONELE SLAGMOERSLEUTEL UIT COMPOSITIET 1/2" MET 10 SLAGDOPPEN.

Troeven:

- Lichtgewicht en composiet handvat
- Met **4-standen (moment instelbaar)**
- Door het instelbare koppel kan scheurvorming grotendeels worden vermeden
- Bediening met één hand om van links naar rechts te schakelen

Geschikt voor:

- Lost optimaal vastzittende schroeven en ook gloeibougies
- Los- en vastdraaien van wioldoppen, lossen van vastgeroeste moeren en bouten
- Hard aanspannen van moeren en bouten

Geleverd met:

- Slagvaste koffer, 10 slagdoppen, 1 verlenging, 1 inline olieverniveelaar



Order nr.	712401430	
Orig. nr.	SSS 1/2" KOMPOSIT PR	
Aansluiting	inch	1/2" vierkant
Werkdruk	bar	6.3
Koppel rechtsloop	Nm	245/650/800
Koppel linksloop	Nm	1080
Luchtverbruik	l/min	408
Luchtaansluiting	G (R)	1/4"
Maten slagdoppen - standaard	mm	9-10-11-13-14-17-19-22-24-27
Gewicht	kg	2,20
Prijs	€	279,00

PNEUMATISCHE BOORMACHINE LINKS-RECHTS DRAAIEND BM PRO.

Troeven:

- Lichte en handige boormachine **met links-rechts schakelaar** voor hout en metaal
- De luchtuitlaat gebeurt via het handvat om werveling van bramen te vermijden
- De boormachine is uitgerust met een zelfspannende boorkop 3/8" 1-10 mm en handgreep
- Aansluiting 1/4" G

Geschikt voor:

- Werkplaats en industrie

Order nr.	712404100	
Orig. nr.	BM R+L PRO	
Werkdruk	bar	6
Luchtverbruik	l/min	360
Toerental onbelast	rpm	+/- 1800
Capaciteit staal	mm	10
Capaciteit hout	mm	20
Gewicht	kg	1,10
Prijs	€	48,50



INFO

PNEUMATISCHE PROFESSIONELE BOORMACHINE BM-C 10 PRO.

Troeven:

- Lichte en handige boormachine met links-rechts schakelaar voor hout en metaal.
- In composiet behuizing
- De luchtuitlaat gebeurt via het handvat om werveling van bramen te vermijden.
- Met krachtige dubbele overbrenging voor een soepele loop en lange levensduur
- De boormachine is uitgerust met een zelfspannende boorkop 3/8" 1-10 mm en handgreep
- Aansluiting 1/4"G

Geschikt voor:

- Werkplaats en industrie

Order nr.	712404110	
Orig. nr.	BM-C 10 PRO	
Capaciteit staal	mm	10
Capaciteit hout	mm	20
Werkdruk	bar	6,2
Luchtverbruik	l/min	238
Toerental	tpm	2000
Gewicht	kg	1,00
Afmetingen (l x b x h)	mm	195x43x157
Prijs	€	109,00



INFO

NEW

PNEUMATISCHE PROFESSIONELE HAAKSE BOORMACHINE BM 10 KOMPOSIT PRO.

Troeven:

- In **haakse uitvoering** voor moeilijk toegankelijke plaatsen
- Lichte en handige boormachine met links-rechts schakelaar voor hout en metaal.
- In **composiet behuizing**
- De luchtuitlaat gebeurt via het handvat om werveling van bramen te vermijden.
- Met **krachtige dubbele overbrenging** voor een soepele loop en lange levensduur
- De boormachine is uitgerust met een zelfspannende boorkop 3/8" 1-10 mm en handgreep.
- Aansluiting 1/4"G

Geschikt voor:

- Werkplaats en industrie

Order nr.	712404190	
Orig. nr.	WB10 PRO	
Werkdruk	bar	6,3
Luchtverbruik	l/min	280
Toerental onbelast	rpm	1900
Capaciteit hout	mm	20
Capaciteit staal	mm	10
Gewicht	kg	1,10
Prijs	€	156,00



PNEUMATISCHE BOORMACHINE 13 MM IN COMPOSIT.

Troeven:

- Links-rechts draaiend **met grote snelpanboorkop 1/2" tot 13mm.**
- Met **trager toerental**, geschikt voor grotere werktuigen of boordiameters.
- Dubbele aandrijving garandeert een rustige loop en langere levensduur.
- De luchtuitlaat gebeurt via het handvat om werveling van braamsel te vermijden.
- Aansluiting 1/4" G

Geschikt voor:

- Werkplaats en industrie

Order nr.	712404170	
Orig. nr.	BM 13 PRO	
Werkdruk	bar	6,3
Luchtverbruik	l/min	430
Toerental	tpm	450
Capaciteit staal	mm	13
Capaciteit hout	mm	25
Gewicht	kg	1,60
Prijs	€	112,00



PROFESSIONELE, PNEUMATISCHE BOORMACHINE TOT 13 MM MET "SOFT START" FUNCTIE.

Troeven:

- Links-rechts draaiend met grote snelpanboorkop 2 tot 13 mm.
- Hendel kan zowel links als rechts gemonteerd worden
- Weinig trillingen
- **"Soft start"** functie
- De luchtuitlaat gebeurt via het handvat om werveling van braamsel te vermijden.
- Aansluiting 1/4" G

Geschikt voor:

- Montagelijnen en industrie

Order nr.	712404180	
Orig. nr.	BM 13 HT	
Werkdruk	bar	6,3
Luchtverbruik	l/min	440
Toerental	tpm	700
Capaciteit staal	mm	13
Capaciteit hout	mm	28
Gewicht	kg	1,30
Prijs	€	231,00



INFO

01 MACHINES

02 AUTO

03 WORKSHOP

04 EQUIPMENT

05 TOOLS

PROFESSIONELE, PNEUMATISCHE HAAKSE RATELSLEUTEL 1/4", 33 NM.

Troeven:

- Klein en handig
- Met rubber omhulde ratelkop, zelfs voor gevoelige materialen
- Ergonomische handgreep van kunststof, antislip en trillingsarm
- Gemakkelijke draai beweging op de ratelkop
- Instelbare torsie op de kop

Geschikt voor:

- Krappe ruimtes



Order nr.	712401500	
Orig. nr.	RS 1/4" PRO	
Aansluiting	inch	1/4
Werkdruk	bar	6,3
Luchtverbruik	l/min	210
Torsie	Nm	33
Toerental	tpm	110
Gewicht	kg	0,50
Prijs	€	104,00

PROFESSIONELE, PNEUMATISCHE HAAKSE RATELSLEUTEL 1/2", 135 NM.

Troeven:

- Met rubber omhulde ratelkop, zelfs voor gevoelige materialen
- Ergonomische handgreep van kunststof, antislip, trillingsarm en koude luchtstroom
- Gemakkelijke draai beweging op de ratelkop
- Instelbare torsie op de kop

Werking:

- De hendel induwen, activeert de luchtstroom, die de aandrijving doet draaien

Geschikt voor:

- Het verwijderen en plaatsen van bougies



Order nr.	712401520	
Orig. nr.	RS 1/2" PRO	
Aansluiting	inch	1/2
Werkdruk	bar	6,3
Luchtverbruik	l/min	170
Torsie	Nm	135
Toerental	tpm	160
Gewicht	kg	1,20
Prijs	€	124,00

SET PNEUMATISCHE HAAKSE RATEL 1/2", 60 NM.

Troeven:

- Kunststofbeklede kop voorkomt schade aan gevoelige werkstukken.
- Draairichting instelbaar.
- Ergonomische, vibratie-arme werking.
- Geïsoleerd composiethandvat

Geschikt voor:

- Licht werk

Standaard geleverd met:

- In praktische kunststofkoffer
- 7 doppen, 3 verlengingen, bishouder en bitsen



Order nr.	712401550	
Orig. nr.	LR S 1/2	
Aansluiting	inch	1/2
Werkdruk	bar	6
Luchtverbruik	l/min	390
Koppel	ca. Nm	60
Gewicht	kg	1,20
Prijs	€	73,50

SET PROFESSIONELE, PNEUMATISCHE HAAKSE RATELSLEUTELSET 3/8", 27 NM.

Troeven:

- Klein en handig, dankzij geringe lengte 140 mm
- Met rubber omhulde ratelkop, zelfs voor gevoelige materialen
- Ergonomische handgreep van kunststof, antislip en trillingsarm
- Gemakkelijke draai beweging op de ratelkop
- Instelbare torsie op de kop
- Met bitshouder en set bitsen
- 13 doppen

Geschikt voor:

- Krappe ruimtes



Order nr.	712401505	
Orig. nr.	RS 3/8" PRO	
Aansluiting	inch	3/8"
Werkdruk	bar	6,3
Luchtverbruik	l/min	220
Torsie	Nm	27
Toerental	tpm	110
Luchtaansluiting	G (R)	1/4"
Gewicht	kg	0,40
Prijs	€	201,00

PROFESSIONELE, PNEUMATISCHE HAAKSE RATELSLEUTEL 1/2" MET KOGELGEWICHT, 68 NM.

Troeven:

- Klein en handig, dankzij geringe lengte 256 mm
- Met rubber omhulde ratelkop, zelfs voor gevoelige materialen
- Ergonomische handgreep van kunststof, antislip en trillingsarm
- Gemakkelijke draai beweging op de ratelkop
- Instelbare torsie op de kop
- Kogelgewicht laat de ratelkop **+30° naar -30° draaien**

Geschikt voor:

- Krappe ruimtes



Order nr.	712401510	
Orig. nr.	RS W 1/2 PRO	
Aansluiting	inch	1/2
Werkdruk	bar	6,3
Luchtverbruik	l/min	200
Toerental	tpm	180
Maximum torsie	Nm	68
Gewicht	kg	0,93
Prijs	€	128,00

PERSLUCHT SCHROEVENDRAAIER MET INSTELBAAR EN OMKEERBAAR AANDRAAIMOMENT.

Troeven:

- Slipkoppeling voor nauwkeurige koppelregeling
- Traploze draaimomentinstelling via externe stelling
- Met één hand wisselen van links naar rechts
- Eenvoudig en snel wisselen van bits door snelspanboorkop
- Composit behuizing van slagvaste kunststof
- Rubberen, ergonomisch gevormde handgreep met koude-isolerende, antislip- en trillingsdempende eigenschappen
- Afvoerluchtstroom via handgreep, dus geen afvoerlucht in het werkgebied
- Lichtgewicht

Geschikt voor:

- Schroeven / bitsen in montage en industrie



Order nr.	712404125	
Orig. nr.	PS-C PRO	
Toerental onbelast	rpm	1800
Werkdruk	bar	6,2
Luchtverbruik	l/min	238
Koppel	ca. Nm	3 - 8
Gewicht	kg	1,10
Afmetingen (l x b x h)	mm	210x43x157
Prijs	€	125,00

PNEUMATISCHE HAAKSE SLIJPER VOOR SCHIJVEN TOT DIAMETER 125MM.

Troeven:

- Handig en krachtig model
- Hoge capaciteit
- Composiet behuizing

Geschikt voor:

- Het schuren, opruwen en snijden van allerlei materialen (afhankelijk van de gekozen schijven)
- Alle standaard commercieel verkrijgbare schijven met ø 125 mm



Order nr.	712403470	
Orig. nr.	WS125 PRO	
Aansluiting	mm	22
Werkdruk	bar	6,3
Luchtverbruik	l/min	490
Toerental	tpm	10000
Luchtaansluiting voor schijf diam.	G (R)	1/4"
Gewicht	kg	1,70
Prijs	€	164,00

INDUSTRIËLE PNEUMATISCHE HAAKSE SLIJPER Ø 125 MM.

Troeven:

- Ergonomische kunststof handgreep, antislip en trillingsarm
- Antivibratie zijhandgreep voor minder vermoeidheid tijdens het werken
- Snelwissel-klemmoer en geluidsisolatieslang
- Eenvoudig te gebruiken spilvergrendeling
- Veiligheidshendel om onbedoeld inschakelen te voorkomen
- Praktische beschermende afstelling van de kap
- Uitlaatluchtuitlaat aan de achterkant
- **Extreem robuust voor professioneel gebruik**



Order nr.	712403480	
Orig. nr.	IWS125PRO	
voor schijf diam.	mm	125
Werkdruk	bar	6,3
Luchtverbruik	l/min	560
Toerental	tpm	10000
Luchtaansluiting	G (R)	1/4"
Gewicht	kg	2,00
Prijs	€	337,00

PNEUMATISCHE HAAKSE SLIJPER MET VERLENGD HANDVAT.

Troeven:

- Snelheidsregelaar op het handvat
- Ergonomische kunststof handgreep, antislip en trillingsarm
- Veiligheidshendel om onbedoeld inschakelen te voorkomen
- Praktische beschermende afstelling van de kap
- Luchtstroomregelaar in de handgreep
- Uitlaatluchtuitlaat aan de achterkant



Order nr.	712403490	
Orig. nr.	TWS PRO	
Werkdruk	bar	6,3
Luchtverbruik	l/min	532
Toerental	tpm	17000
voor schijf diam.	mm	100
Gewicht	kg	1,80
Prijs	€	235,00

LANGE PNEUMATISCHE HAAKSE SLIJPER MET PLATTE SLIJPKOP.

Troeven:

- Snelheidsregelaar op het handvat
- Draaibare luchtuitlaat; veiligheid bedieningshendel
- Koud geïsoleerd, antisliphandvat
- Met **zeer platte kop, slechts 39 mm**
- Spilvergrendeling zorgt voor eenvoudige verandering van snijdschijven
- Voor het snijden met schijven 100 x 0,8 x 9,6 mm

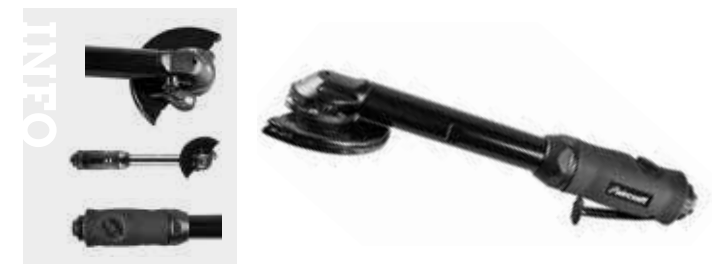

Order nr.	712403491	
Orig. nr.	TWS SUPER	
Werkdruk	bar	6,3
Luchtverbruik	l/min	480
Toerental	tpm	14000
Luchtaansluiting	G (R)	1/4"
Gewicht	kg	1,40
Prijs	€	235,00

PERSLUCHT BANDSCHUURMACHINE MET SCHUURBANDBREEDTE 10 MM.

Troeven:

- Met 360° zwenkbare schuurkop
- Automatische opspanning van de schuurband
- Snelwisselsysteem
- Traploze snelheidsregeling met draaiknop
- Koudgeïsoleerd lichaam voor comfortabel werken

Geschikt voor:

- Het schuren van oppervlakten
- Moeilijk bereikbare plaatsen (360°)

▶ NEW



Order nr.	712403770	
Orig. nr.	BS-C 10 PRO VS	
Aansluiting	inch	1/4
Geluidsniveau (ISO8662-7)	dB(A)	80
Toerental	tpm	18000
Luchtverbruik 50% interval	mm	400
Werkdruk maximum	bar	6
Afmetingen schuurband	mm	10x330
Gewicht	kg	0,77
Afmetingen (l x b x h)	mm	325x85x95
Prijs	€	179,00

PERSLUCHT BANDSCHUURMACHINE MET SCHUURBANDBREEDTE 20 MM.

Troeven:

- Met 360° zwenkbare schuurkop
- Automatische opspanning van de schuurband
- Snelwisselsysteem
- Traploze snelheidsregeling met draaiknop
- Koudgeïsoleerd lichaam voor comfortabel werken

Geschikt voor:

- Het schuren van oppervlakten
- Moeilijk bereikbare plaatsen (360°)

▶ NEW



Order nr.	712403780	
Orig. nr.	BS-C 20 PRO VS	
Aansluiting	inch	1/4
Geluidsniveau (ISO8662-7)	dB(A)	80
Toerental	tpm	18000
Luchtverbruik 50% interval	l/min	400
Afmetingen schuurband	mm	20x520
Trilling	m/sec ²	2,5
Gewicht	kg	0,96
Afmetingen (l x b x h)	mm	396x85x95
Prijs	€	237,00

UNIVERSELE POLIJSTER MET DIVERSE GEREEDSCHAPPEN.

Troeven:

- Ergonomische, antislip en trillingsreducerende kunststof handgreep
- Veiligheidshendel
- Zijhandvat

Geschikt voor:

- Het reinigen en polijsten in carrosserie, metaal- en interieurbouw
- Het verwijderen van grove verontreinigingen, roest, verven, lakken en corrosiebeschermingsmiddelen
- Het verwijderen van etiketten, klevers, folie, plakband, ...

Standaard geleverd met:

- 2x Draagwielen 11 mm en 23 mm (voor opzetten van schijven)
- 2x Draadborstel fijn 11 mm en 23 mm
- 2x Draadborstel grof 11 mm en 23 mm
- 1x Rubberschijf oker 23 mm

Tip: Alle opzetschijven zijn apart naleverbaar.

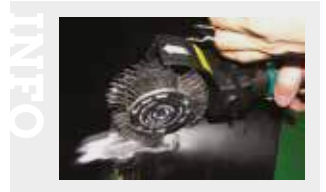

Order nr.	712403800	
Orig. nr.	UE PRO	
Werkdruk	bar	6,3
Luchtverbruik	l/min	532
Toerental onbelast	rpm	3500
Gewicht	kg	1,40
Prijs	€	440,00

DRAAGWIELEN VOOR UE PRO.

- **Draagwiel 11 mm** - geschikt voor draadborstels met 11 mm breedte
- **Draagwiel 23 mm** - geschikt voor draadborstels met 23 mm breedte en rubberschijven



712403840

Order nr.	712403840	712403845
Orig. nr.	2403840	2403845
Breedte	mm 11	
Prijs	€ 20,50	20,50

SPECIAAL DRAAGWIELEN VOOR REINIGINGSSCHIJF.

Geschikt voor:

- 712403860 - Enkelvoudige model voor 1 reinigingsschijf
- 712403865 - Model voor 2 reinigingsschijven
- Universele polijster



712403860

Order nr.	712403860	712403865
Orig. nr.	2403860	2403865
Prijs	€ 21,50	21,50

STAALDRAADBORSTEL Ø 11 OF 23 MM.

Troeven:

- Fijne draad (rechte draden, Ø 0,5 mm, verenstaal)

Geschikt voor:

- Reinigen, ontroesten en verwijderen van verf
- Universele polijster UE PRO



712403820

Order nr.	712403820	712403825
Orig. nr.	2403820	2403825
Diameter staaldraad	mm 0,5	0,5
Diameter asgat	mm 11	23
Prijs	€ 20,50	20,50

STAALDRAADBORSTEL Ø 11 OF 23 MM.

Troeven:

- Grove draad (rechte draden, Ø 0,7 mm, verenstaal)

Geschikt voor:

- Grovere reinigen
- Het verwijderen van bodembescherming en afdichtingsmiddel
- Universele polijster UE PRO



712403830

Order nr.	712403830	712403835
Orig. nr.	2403830	2403835
Diameter staaldraad	mm 0,7	0,7
Diameter asgat	mm 11	23
Prijs	€ 20,50	18,50

RUBBERSCHIJF OKER OF GRIJS Ø 23 MM.

Geschikt voor:

- Universele polijster UE PRO.
- Rubberschijf oker voor het verwijderen van etiketten, klevers, folie, plakband, ...
- Rubberschijf grijs voor het verwijderen wateroplosbare verf



Oker - 712403810

Order nr.	712403810	712403815
Orig. nr.	2403810	2403815
Diameter asgat	mm 23	23
Prijs	€ 27,50	29,50

GROVE REINIGINGSSCHIJF .

Geschikt voor:

- Het verwijderen van verf, kleefstoffen en roest
- Universele polijster UE PRO



Order nr.	712403850
Orig. nr.	2403850
Voor type	UE PRO
Prijs	€ 10,50

PNEUMATISCHE DELTA VLAKSCHUURMACHINE.

- Troeven:**
- Met ergonomisch, vibratiearm antislip handvat.
 - Compact en handig.
 - Composiet materiaal

- Geschikt voor:**
- Voor het schuren van zowel vlakke als gebogen kleine oppervlakten.
 - Moeilijk bereikbare plaatsen dankzij afgeronde hoeken
 - Universeel inzetbaar van metaal tot hout
 - Precisiewerk

- Kenmerken:**
- Voor centraal afzuigingsysteem
 - Met extractie (**4 gaten** steunschijf)

Order nr.	712403500	
Orig. nr.	DS	
Aansluiting	inch	1/4"
Toerental	tpm	11.000
Luchtverbruik 50% interval	l/min	480
Werkdruk maximum	bar	6,3
Verplaatsing	mm	3,2
Afmetingen schuurpapier	mm	70x95
Afzuiggaten	4	
Gewicht	kg	0,80
Prijs	€	265,00



PNEUMATISCHE EXCENTER SCHUURMACHINE.

- Troeven:**
- Met ergonomisch, vibratiearm antislip handvat
 - Compact en handig
 - Composiet materiaal

- Geschikt voor:**
- Voor het schuren van zowel vlakke als gebogen kleine oppervlakten
 - Universeel inzetbaar van metaal tot hout
 - Precisiewerk

- Kenmerken:**
- Voor centraal afzuigingsysteem
 - Met extractie (**6 gaten** steunschijf)

Order nr.	712403450	
Orig. nr.	ESS150 PRO	
Toerental	tpm	10.000
Luchtverbruik 50% interval	l/min	350
Werkdruk maximum	bar	6,3
Verplaatsing	mm	5
Afmetingen schuurband	mm	150
Afzuiggaten	6	
Gewicht	kg	0,90
Prijs	€	262,00



PNEUMATISCHE ORBITALE SCHUURMACHINE.

- Troeven:**
- Met ergonomisch, vibratiearm antislip handvat
 - Compact en handig
 - Composiet materiaal

- Geschikt voor:**
- Voor het schuren van zowel vlakke als gebogen kleine oppervlakten
 - Universeel inzetbaar van metaal tot hout
 - Precisiewerk

- Kenmerken:**
- Voor centraal afzuigingsysteem
 - Met extractie (**8 gaten** steunschijf)

Order nr.	712403520	
Orig. nr.	SWS 180 PRO	
Toerental	tpm	8.500
Luchtverbruik 50% interval	l/min	360
Werkdruk maximum	bar	6,3
Verplaatsing	mm	3,2
Afmetingen schuurband	mm	100x180
Afzuiggaten	8	
Gewicht	kg	1,40
Prijs	€	303,00



BIDIRECTIONELE PNEUMATISCHE VLAKSCHUURMACHINE.

- Troeven:**
- Met ergonomischn vibratiearm, antislip handvat
 - Lange uitvoering

- Geschikt voor:**
- Grote oppervlakken in hout en carrosseriewerk, etc.
 - Het schuren van hout in de korrelrichting
 - **Gevoel van lineaire schuurbeweging bij het ruwen**

Order nr.	712403600	
Orig. nr.	BDS PRO	
Toerental	tpm	3000
Werkdruk maximum	bar	6.3
Verplaatsing	mm	25
Afmetingen schuurband	mm	65x390
Gewicht	kg	2,54
Prijs	€	127,00



SET PNEUMATISCHE RECHTE STIFSLIJPER MET TOEBEHOREN.

Troeven:

- Compact en handig
- Ergonomische handgrip in kunststof tegen vibraties en koude luchtstroom
- Veiligheidshendel en snelheidsregeling op het handvat

Standaard geleverd met:

2 span tangen (3mm en 6 mm), 10 slijpstenen, 1 adaptor en spanwerk tuigen, in kunststofkoffer



Order nr.	712403190	
Orig. nr.	STS	
Werkdruk	bar	6
Luchtverbruik	l/min	270
Toerental onbelast	rpm	+/- 24000
Voor schacht diameter	mm	3-6
Gewicht	kg	0,60
Prijs	€	43,50

SET PNEUMATISCHE PRECISIE RECHTE STIFSLIJPER MET TOEBEHOREN.

Troeven:

- Hoog toerental; enkel voor stiftfreesen met schacht ø 3 mm
- Polieren en frezen in diverse materialen
- Voor de **professional**

Standaard geleverd met: 1 span tang 3mm, 10 slijpstenen, inline oliër, aanspanleutels, 1 adaptor en spanwerk tuigen, in kunststofkoffer



Order nr.	712403120	
Orig. nr.	PSS PRO	
Werkdruk	bar	6,3
Luchtverbruik	l/min	170
Toerental onbelast	rpm	54000
Voor schacht diameter	mm	3
Gewicht	kg	0,20
Prijs	€	45,50

PERSLUCHT HAAKSE STIFSLIJPER.

Troeven:

- Zeer compact en licht
- Met **snelheidsregeling**
- Veiligheidshandvat
- Met ergonomische handgrip in kunststof tegen vibraties en koude luchtstroom.
- Set bevat 2 span tangen: 3 en 6 mm.

Geschikt voor:

- Een verscheidenheid aan taken voor het reinigen van het chassis, slijpen, polijsten, ontbramen, frezen en graveren
- Werkplaats en industrie



Order nr.	712403260	
Orig. nr.	WST VS PRO	
Werkdruk	bar	6,3
Luchtverbruik	l/min	120
Toerental onbelast	rpm	20000
Geluidsniveau	dB(A)	82
Vibratie	m/s ²	2,8
Voor schacht diameter	mm	3-6
Gewicht	kg	0,64
Afmetingen (l x b x h)	mm	166x44x83
Prijs	€	105,00

SET PNEUMATISCHE RECHTE STIFSLIJPER MET TOEBEHOREN.

Troeven:

- Compact en handig
- Ergonomische handgrip in kunststof tegen vibraties en koude luchtstroom
- Veiligheidshendel en snelheidsregeling op het handvat
- Voor de **professional**

Standaard geleverd met: 2 span tangen (3mm en 6 mm), 10 slijpstenen, 1 adaptor en spanwerk tuigen, in hoogwaardige kunststofkoffer



Order nr.	712403200	
Orig. nr.	STSPRO	
Aansluiting	mm	
Werkdruk	bar	6,3
Luchtverbruik	l/min	330
Toerental	tpm	22000
Luchtaansluiting	G (R)	1/4"
Voor schacht diameter	mm	3-6
Gewicht	kg	0,60
Prijs	€	83,50

PNEUMATISCHE RECHTE STIFSLIJPER, LANGE UITVOERING.

Troeven:

- In **lange uitvoering 247 mm**
- Met snelheidsregeling
- Veiligheidshandvat
- Met ergonomische handgrip in kunststof tegen vibraties en koude luchtstroom.
- Set bevat 2 span tangen: 6 mm.

Geschikt voor:

- Slijpen, ontbramen, frezen en graveren
- Werkplaats en industrie



Order nr.	712403270	
Orig. nr.	ST XL VS PRO	
Werkdruk	bar	6,2
Luchtverbruik	l/min	120
Toerental onbelast	rpm	20000
Geluidsniveau	dB(A)	82
Luchtaansluiting	G (R)	1/4"
Voor schacht diameter	mm	3-6
Gewicht	kg	0,69
Afmetingen (l x b x h)	mm	247x42x70
Prijs	€	102,00

PNEUMATISCHE VERSTELBARE HAAKSE STIFSLIJPER .

Troeven:

- Zeer compact en licht; snelheidsregeling op het handvat
- Roterende luchtuitlaat; veiligheidshandvat
- Met ergonomische handgrip in kunststof tegen vibraties en koude luchtstroom
- Set bevat 2 span tangen: 3 en 6 mm



Order nr.	712403215	
Orig. nr.	WST 115	
Werkdruk	bar	6,3
Luchtverbruik	l/min	360
Toerental	tpm	18000
Luchtaansluiting	G (R)	1/4"
Voor schacht diameter	mm	3-6
Prijs	€	153,00

PNEUMATISCHE GRAVERNAALD OF GRAVEERSTIFT.
Geschikt voor:

- Het graven van metaal, platen, kunststof, steen, marmer en andere materialen met een glad en stevig oppervlak



Order nr.		712403110
Orig. nr.		GS PRO
Werkdruk	bar	6,3
Luchtverbruik	l/min	60
Aansluiting	mm	13000
Luchtaansluiting	G (R)	1/4"
Voor diameter	mm	1,2
Gewicht	kg	0,19
Prijs	€	156,00

PNEUMATISCHE PLAATSCHAAR.
Troeven:

- Isolerend composiethandvat, vibratiearm
- Schokbestendig en toch gering in gewicht
- Knipt langs beide zijden van het materiaal

Geschikt voor:

- Het knippen in plaatmateriaal
- Carrosseriewerk en modelbouw



Order nr.		712404450
Orig. nr.		BS PRO
Verbruik	l/min	450
Snijsnelheid	slagen/min	2600
Snijcapaciteit - aluminiumplaat	mm	1,6
Snijcapaciteit - staalplaat	mm	1,2
Snijbreedte	mm	5
Gewicht	kg	1,30
Prijs	€	112,00

PNEUMATISCHE POLIJST SCHUURMACHINE Ø 180 MM.
Troeven:

- Grote haakse polijstmachine met vlakke polierschijf
- Extra handgreep voor links- of rechtshandigen
- Schijfdiameter 180 mm met klitopname

Tip: Apart verkrijgbare polierspons (712403292) en polierschijf lamsvel (712403294)



Order nr.		712403290
Orig. nr.		PS7
Toerental	tpm	2800
Diameter orbitaal	mm	180
Luchtverbruik 50% interval	l/min	400
Werkdruk maximum	bar	6,3
Omschrijving		Spindelgrote M14x2
Gewicht	kg	2,20
Prijs	€	214,00

PNEUMATISCHE KNABELSCHAAR.
Troeven:

- Isolerend composiethandvat, vibratiearm
- Schokbestendig en toch gering in gewicht

Geschikt voor:

- Zeer korte bochten of in oneffen materiaal zoals golfplaat
- Het knippen, knabbelen en vormsnijden in plaatmateriaal
- Carrosseriewerk en modelbouw



Order nr.		712404550
Orig. nr.		BN PRO
Snijbreedte	mm	5
Snijcapaciteit - staalplaat	mm	1,2
Snijcapaciteit - aluminiumplaat	mm	1,6
Snijsnelheid	slagen/min	2600
Verbruik	l/min	200
Gewicht	kg	1,10
Prijs	€	106,00

PNEUMATISCH PONS EN VERZETTANG 2 IN 1 - 5 MM.
Troeven:

- Met composietbehuizing, slagvast kunststof voor laag gewicht
- Ergonomisch gevormd handvat, koude-isolerend en trillingsarm

Geschikt voor:

- Samenvoegen van platen in carrosseriewerk
- Maximale plaatdiktes van 1,2 mm
- Ponsst hypopneumatisch gaten van 5 mm voor bvb puntlassen



Order nr.		712404800
Orig. nr.		LAG PRO
Snijbreedte	mm	5
Snijcapaciteit - staalplaat	mm	1,2
Snijcapaciteit - aluminiumplaat	mm	1,2
Gewicht	kg	1,50
Prijs	€	127,00

KIT PNEUMATISCHE MINI POLIJSTMACHINE PSM3 PRO MET KLITPAD EN POLIERSPONSSEN.
Troeven:

- Handige en compacte poliermachine voor detailwerk
- Traploos regelbaar toerental; kunststof handgreep voor goede isolatie
- Luchtafvoer via handgreep, geen extra opwaaiend stof
- Schijf met klitopname

Standaard geleverd met:

- Klitpad ø 76mm, polierspons hard 90 mm (712403281),
- Polierspons zacht 90 mm (712403282), polierschijf lamsvel 80mm (712403283)



Order nr.		712403280
Orig. nr.		PSM 3 PRO
Toerental	tpm	2000
Diameter orbitaal	mm	80
Luchtverbruik 50% interval	l/min	340
Werkdruk maximum	bar	6,3
Omschrijving		Spindelopname M6
Gewicht	kg	0,75
Prijs	€	225,00

MULTITOOL VOOR HET SNIJDEN EN SCHUREN IN CARROSSERIE, HOUT EN ANDERE TOEPASSINGEN.

Troeven:

- Veiligheid tegen onbedoeld inschakelen.
- Geluidsarm werken met afvoerslang
- Ook bruikbaar met schuur schijven.

Geschikt voor:

- Uitsnijden van autoruiten en andere kleefverbindingen
- Opschuren van diverse moeilijk bereikbare plaatsen

Geleverd met

- Set van 3 snijmessen: 37mm recht, 47mm recht offset en 48mm gebogen offset
- Slagvrije kunststofkoffer

Tip: optioneel diverse messen en schuurkoppen beschikbaar



Order nr.		712404850
Orig. nr.		SZ PRO
Toerental	l/min	20.000
Werkdruk	bar	6,3
Luchtverbruik	l/min	280
Gewicht	kg	0,80
Prijs	€	208,00

PNEUMATISCH UITDEUKHAMER VOOR UITBUILEN IN CARROSSERIE.

Troeven:

- Aanzuigen van de carrosserie door onderdruk na aansluiten perslucht
- Uitbuien door lichte bediening

Geschikt voor:

- Ideaal voor carrosserieherstellingen

Standaard geleverd met:

- 3 verschillende zuigkoppen: ø 60, 120 en 150mm
- Toevoerslang met kogelkraan



Order nr.		712402700
Orig. nr.		DBH
Aansluiting	inch	1/4
Luchtverbruik 50% interval	mm	250 l/m
Gewicht	kg	1,00
Prijs	€	242,00

ACCESSOIRES VOOR PNEUMATISCHE MULTITOOL SZ PRO.

Breidt uw pneumatische multitool verder uit met volgende accessoires:

- Verschillende messen U vorm, gebogen, offset
- Diamant zaagbladen
- Schuurpapier
- Schrapers



2404861



2404865



2404870



2404868



2404866



2404874

Order nr.	Omschrijving	Prijs
		€
712404865	Mes 8 mm offset hoeken	19,50
712404861	Mes 18 mm U-vorm gebogen	29,50
712404868	Mes 24 mm U-vorm	27,50
712404866	Mes 35 mm recht gezaagd	21,50
712404862	Mes 36 mm U-vorm gebogen	35,50
712404864	Mes 90 mm U-vorm gebogen	40,50
712404874	Recht zaagblad 40x33.5 mm 18TPI	5,53
712404876	Konisch zaagblad 40x65mm 14TPI	6,41
712404870	Rond zaagblad 81 mm 20TPI	5,42
712404872	Gesegmenteerd zaagblad 81mm 20TPI	4,97
712404881	Montageset voor schuur schoen	3,43
712404880	Delta klit schuur schoen	10,50
712404882	Delta schuurpapier klitteband K40	1,77
712404884	Delta schuurpapier klitteband K80	1,88
712404886	Delta schuurpapier klitteband K120	1,88

PNEUMATISCHE MINI ZAAGMACHINE - RECIPROZAAG - VIJLMACHINE.

Troeven:

- Handige, kleine uitvoering 145 mm
- Veilige geleiding door stopbeugel
- Afvoerluchtkanaal achteraan de handgreep
- Zeer stil dankzij geluidsarme uitlaatslang
- Veiligheidshendel tegen onbedoeld inschakelen
- Compositie behuizing van slagvast kunststof voor een laag gewicht

Geschikt voor:

- Het snijden van bvb. kunststoffen, hout, aluminium en plexiglas
- Ideaal voor autobedrijven, reparatiewerkplaatsen, carrosseriebedrijven, metaalbewerkingen en plaatbewerking
- Voor **geringe ruimtes**

Standaard geleverd met:

- 1 Bi-metaal zaagblad TPI18 en 1 Bi-metaal zaagblad TPI24

Tip: 5 dlg set vijlen 712404645, 3 dlg set zagen TPI18 712404608, 3 dlg set zagen TPI24 712404610, 3 dlg set zagen TPI34 712404614



Order nr.		712404640
Orig. nr.		2404640
Luchtverbruik	l/m	200
Snelheid	tpm	7500
Slag	mm	10
Snijcapaciteit - staalplaat	mm	1.2
Werkdruk	bar	6.3
Luchtaansluiting	G (R)	1/4"
Gewicht	kg	0,50
Prijs	€	183,00

PNEUMATISCHE ZAAGMACHINE - RECIPROZAAG - VIJLMACHINE.
Troeven:

- Veilige geleiding door stopbeugel
- Afvoerluchtkanaal achteraan de handgreep
- Zeer stil dankzij geluidsarme uitlaatslang
- Veiligheidshendel tegen onbedoeld inschakelen
- Compositiebehuizing van slagvast kunststof voor een laag gewicht

Geslacht voor:

- Het snijden van bvb. kunststoffen, hout, aluminium en plexiglas
- Ideaal voor autobedrijven, reparatiewerkplaatsen, carrosseriebedrijven, metaalbewerkingen en plaatbewerking

Tip: 5 dlg set vijlen 5 mm 712404650, 3 dlg set zagen TPI18 712404608, 3 dlg set zagen TPI24 712404610, 3 dlg set zagen TPI34 712404614



Order nr.	712404630	
Orig. nr.	2404630	
Luchtverbruik	l/m	200
Snelheid	tpm	5000
Slag	mm	10
Snijcapaciteit - staalplaat	mm	1.6
Werkdruk	bar	6.3
Luchtaansluiting	G (R)	1/4"
Gewicht	kg	0,75
Prijs	€	83,50

PNEUMATISCHE NAALDBIKHAMER.
Troeven:

- Lange levensduur, dankzij naalden van speciaal staal
- Smal en compact voor moeilijk bereikbare plaatsen
- Rechte vorm **met 12 individuele 3 mm naalden**
- Robuust metalen behuizing

Geslacht voor:

- Het verwijderen van corrosie, lasslak, verf- of betonresten op harde ondergronden
- Moeilijk bereikbare plaatsen zoals scheuren

Tip: Vervangbare naaldkop. 712402625



Order nr.	712402620	
Orig. nr.	NE PRO	
Luchtverbruik	l/min	170
Impactsnelheid	rpm	3800
Naald lengte / ø	mm	125 / 3
Werkdruk	bar	6.3
Vibratie	m/s ²	16
Luchtaansluiting	G (R)	1/4"
Gewicht	kg	1,00
Prijs	€	136,00

PERSLUCHT ZAAGMACHINE OF CARROSSERIEZAAG.
Troeven:

- Veilige geleiding door stopbeugel
- Afvoerluchtkanaal achteraan de handgreep **met wartelverbinding**
- Zeer stil dankzij geluidsarme uitlaatslang
- Veiligheidshendel tegen onbedoeld inschakelen
- In **complete compositiebehuizing** van slagvast kunststof voor een laag gewicht

Geslacht voor:

- Het snijden van bvb. kunststoffen, hout, aluminium en plexiglas
- Ideaal voor autobedrijven, reparatiewerkplaatsen, carrosseriebedrijven, metaalbewerkingen en plaatbewerking

Tip: 3 dlg set zagen TPI18 712404608, 3 dlg set zagen TPI24 712404610, 3 dlg set zagen TPI34 712404614



Order nr.	712404670	
Orig. nr.	US-C PRO	
Luchtverbruik	l/m	133
Snelheid	tpm	9500
Slag	mm	10
Snijcapaciteit - staalplaat	mm	1.6
Snijcapaciteit - aluminiumplaat	mm	3.2
Werkdruk	bar	6.2
Luchtaansluiting	G (R)	1/4"
Gewicht	kg	0,54
Afmetingen (l x b x h)	mm	257x40x78
Prijs	€	229,00

PNEUMATISCHE NAALDBIKHAMER.
Troeven:

- Ergonomisch handvat **in pistool model**
- Lange levensduur dankzij naalden van speciaal staal
- Met **19 individuele 3 mm naalden**
- Geïsoleerde handgreep en luchtafvoer langs voren

Geslacht voor:

- Het verwijderen van corrosie, lasslak, verf- of betonresten op harde ondergronden
- Moeilijk bereikbare plaatsen zoals scheuren

Tip: Vervangbare naaldkop. 712402605



Order nr.	712402640	
Orig. nr.	NP PRO	
Luchtverbruik	l/min	170
Impactsnelheid	rpm	3200
Naald lengte / ø	mm	180 / 3
Werkdruk	bar	6.3
Vibratie	m/s ²	17
Luchtaansluiting	G (R)	1/4"
Gewicht	kg	2,60
Prijs	€	248,00

UNIVERSELE PNEUMATISCHE HAKHAMERSET MET 5 BEITELS.

Troeven:

- Lichte en handige hakhamer
- De zeskantopname **vermijdt het ronddraaien** van de beitels
- Ergonomisch handvat, koude isolerend en vibratiearm

Geschikt voor:

- Universeel gebruik, **kleine werkzaamheden**

Standaard geleverd met:

- Handige kunststof opbergkoffer.
- 5 beitels: hakbeitel, platte beitel, puntbeitel, plaatbeitel, en universele beitel
- Veer en olieflasje



Order nr.		712402200	✖
Orig. nr.		MHU	
Luchtverbruik	l/min	280	
Impactsnelheid	rpm	3000	
Schacht	mm	10	
Werkdruk	bar	6.3	
Luchtaansluiting	G (R)	1/4"	
Gewicht	kg	1,60	
Prijs	€	92,50	

PROFESSIELE PNEUMATISCHE HAKHAMERSET MET 5 BEITELS.

Troeven:

- Lichte en handige hakhamer
- De zeskantopname **vermijdt het ronddraaien** van de beitels
- Ergonomisch handvat, koude isolerend en vibratiearm
- Met **gebalanceerde anti-vibratie en anti-terugslagtechniek**
- Composiet behuizing
- Snelkoppeling

Geschikt voor:

- Ideaal voor bouwwerkzaamheden (metselwerk, bakstenen, cellenbeton)
- Voor **de professional**

Standaard geleverd met:

- Hoogwaardige kunststof opbergkoffer.
- 5 beitels: bikhamer, platte beitel, puntbeitel, brede platte beitel
- Universele beitel, snelspan trekveer en **snelwisselspankop**



Order nr.		712402400	✖
Orig. nr.		MHV PRO	
Luchtverbruik	l/min	280	
Impactsnelheid	rpm	2500	
Schacht	mm	10	
Werkdruk	bar	6.3	
Luchtaansluiting	G (R)	1/4"	
Gewicht	kg	2,40	
Prijs	€	225,00	

PROFESSIELE PNEUMATISCHE HAKHAMERSET MET 5 BEITELS.

Troeven:

- Lichte en handige hakhamer
- De zeskantopname **vermijdt het ronddraaien** van de beitels
- Ergonomisch handvat, koude isolerend en vibratiearm
- **Composiet behuizing**
- Snelkoppeling

Geschikt voor:

- Universeel gebruik bij het verwijderen van tegels, beitelen in de bouw en in de carrossiesector
- In **lange professionele versie** voor alle werkzaamheden aan de constructie, in het lichaam en voor elektrische installaties

Standaard geleverd met:

- Handige kunststof opbergkoffer.
- 5 beitels: bikhamer, platte beitel, puntbeitel, brede platte beitel, universele beitel
- Snelspan trekveer en **snelspankop**



Order nr.		712402300	✖
Orig. nr.		MHB PRO	
Luchtverbruik	l/min	240	
Impactsnelheid	rpm	2200	
Schacht	mm	10	
Werkdruk	bar	6.3	
Luchtaansluiting	G (R)	1/4"	
Gewicht	kg	2,00	
Prijs	€	134,00	

ZWARE PNEUMATISCHE HAKHAMERSET MET 3 BEITELS 12,7 MM.

Troeven:

- Zware hakhamer
- De zeskantopname **vermijdt het ronddraaien** van de beitels
- Ergonomisch handvat, koude isolerend en vibratiearm
- Met **gebalanceerde anti-vibratie en anti-terugslagtechniek**
- Composiet behuizing en snelkoppeling

Geschikt voor:

- Ideaal voor sloopwerkzaamheden (openbreken muren en renovatiewerk)
- Voor **de professional**

Standaard geleverd met:

- Platte beitel, puntbeitel, brede platte beitel, snelspan trekveer

Tip: Ook beschikbaar met 14,7 mm beitels 712402550



Order nr.		712402500	✖
Orig. nr.		MHA PRO	
Luchtverbruik	l/min	380	
Impactsnelheid	rpm	3600	
Schacht	mm	12.7	
Werkdruk	bar	6.3	
Luchtaansluiting	G (R)	1/4"	
Gewicht	kg	2,80	
Prijs	€	293,00	

FLEXAIR PERSLUCHTSLANG MET SNELKOPPELINGEN 10/20 M.

Troeven:

- Soft **PVC slang** versterkt met **polyestervezels**
- Extreem flexibel ook bij lage temperatuur
- Lengtes **10/20 M met Euro snelkoppelingen**
- Vooral bestand tegen met olie besmette druklucht



Order nr.	712105610	712105420	712105520
Orig. nr.	PSW106	PSW206	PSW209
Lengte	m 10	20	20
Diameter inwendig	mm 6	6	9
Diameter uitwendig	mm 10,7	10,7	14,5
Maximum druk	bar 15	15	15
Gewicht	kg 0,90	0,90	2,80
Prijs	€ 16,50	23,50	28,50

STANDAARD SPIRAAL LUCHTSLANG. INSTAPMODEL.

Troeven:

- In **polyurethaan**
- Met snelkoppeling en steeknippel
- In 3 verschillende lengtes
- Werkdruk 8 Bar
- Aansluiting 1/4"G



Order nr.	712115605	712115608	712115610
Orig. nr.	STSS610M5	STSS608M75	STSS812M10
Lengte	m 5	7,5	10
Diameter inwendig	mm 6	6	8
Diameter uitwendig	mm 8	10	12
Maximum druk	bar 8	8	8
Gewicht	kg 0,23	0,30	0,85
Prijs	€ 10,50	14,50	23,50

KWALITEIT DRUKLUCHTSLANG UIT POLYURETHAAN.

Troeven:

- Kwaliteit **polyurethaan**
- 10 m met Euro snelkoppelingen en steeknippel
- Versie 50 m zonder koppeling
- Extreem flexibel ook bij lage en hoge temperatuur (-40°C tot +75°C)
- Voor **professioneel gebruik**



Order nr.	Orig. nr.	Lengte	Diameter inwendig	Diameter uitwendig	Maximum druk	Gewicht	Prijs
712106910	PUPRO812/10	10	8,5	12	15	2,00	45,50
712106950	PUPRO812/50	50	8,5	12	15	4,58	138,00
712106960	PUPRO1015/50	50	10	15	15	4,58	191,00
712106970	PUPRO1319/50	50	13	19	15	4,58	381,00

FLEXAIR PERSLUCHTSLANG 50 M.

Troeven:

- Soft **PVC slang** versterkt met **polyestervezels**
- Extreem flexibel ook bij lage temperatuur
- Lengte **50 M zonder snelkoppelingen**
- Vooral bestand tegen met olie besmette druklucht



Order nr.	712105650	712105950	712105703
Orig. nr.	PSW506	PSW509	PSW5013
Lengte	m 50	50	50
Diameter inwendig	mm 6	9	13
Diameter uitwendig	mm 10,7	14,5	19
Maximum druk	bar 15	15	15
Gewicht	kg 3,85	6,70	10,00
Prijs	€ 34,50	49,50	75,50

KWALITEIT SPIRAAL LUCHTSLANG. PRO SERIE.

Troeven:

- In **polyurethaan PU**
- Met snelkoppeling met **draaistuk 360°** en steeknippel
- Hoge flexibiliteit en kniksterkte.
- Kleine opwinddiameter
- Voorkomt permanente vermindering van de dwarssectie na knikken
- Rechte uiteinden laten eenvoudig koppelen en ontkoppelen toe, alsook torsievrij werken
- Aansluiting 1/4" G



Order nr.	712105850	712105852
Orig. nr.	QSS58M6	QSS6510M6
Lengte	m 6	6
Diameter inwendig	mm 5	6,5
Diameter uitwendig	mm 8	10
Aansluiting	inch 1/4	1/4"
Maximum druk	bar 8	8
Gewicht	kg 0,40	0,40
Prijs	€ 31,50	33,50

INFO

Bekijk het volledige en up-to-date aanbod



Surf naar www.vynckier.biz/pneumatisch-gereedschap

BATTERIJLADERS

Uitstekende prijs-kwaliteit



Telwin is een gecertificeerd bedrijf volgens de normen ISO 9001:2008 en BSI OHSAS 18001:2007. Telwin staat garant voor betrouwbaarheid en degelijkheid. De prestaties zijn gecertificeerd door de belangrijkste internationale instellingen (TÜV, GOST, UL, CSA, enz.). Telwin staat ook voor onderzoek, ontwikkeling en technologische innovatie. De toestellen moeten niet alleen voldoen aan de hoge prestatie eisen, maar ook aan lager energieverbruik en RoHs conforme grondstoffen/onderdelen, in het kader van duurzame ontwikkeling. Telwin gaat voor innovatie voor ieders voordeel.



Keuze uit

- Laders 230 V
- Booster ACCU
- ...



Ons aanbod



KIES UW... BATTERIJLADER TYPE-LADER 230V

		GESCHIKT VOOR GEL/AGM/STARTSTOP	LITHIUM	POWER SUPPLY	ELEKTRONISCH	DRUPPELLADER	DISPLAY	TESTER	LAAD-SPANNING (V)	LAADSTROOM (A)	CAPACITEIT LADEN AH (15 UREN)	STARTSTROOM	CAPACITEIT STARTEN (AH)
Touring 11 830807554		X	-	-	-	-	-	-	6/12	2/4.5	30/55	-	-
Touring 15 830807555		X	-	-	-	-	-	-	12/24	6/4.5	115/55	-	-
Touring 18 830807556		X	-	-	-	-	-	-	12/24	13/8	180/115	-	-
Alaska 150 830807576		-	-	-	-	-	-	-	12	12	10/200	-	-
Alaska 200 830807577		-	-	-	-	-	-	-	12/24	23/12	25/300	150	-
Sprinter 3000 Start 830829390		-	-	-	-	-	-	-	12/24	45	700	300	150
Sprinter 6000 Start 830829392		-	-	-	-	-	-	-	12/24	90	1550	570	150
Alpine 18 830807545		-	-	-	-	-	-	-	12/24	14/8	185/90	-	-
Alpine 30 830807547		-	-	-	-	-	-	-	12/24	30	400	-	-
Leader 150 830807549		-	-	-	-	-	-	-	12	20	250	140	4
Leader 220 830807550		-	-	-	-	-	-	-	12/24	30	400	180	6
Leader 400 830807551		-	-	-	-	-	-	-	12/24	23/12	300/160	300	80
Dynamic 420 830829382		-	-	-	-	-	-	-	12/24	75	1000	400	150
Dynamic 520 830829383		-	-	-	-	-	-	-	12/24	75	1550	570	150
Dynamic 620 830829384		-	-	-	-	-	-	-	12/24	90	1550	570	150
Defender 8 830807553		X	-	-	X	X	-	-	6/12	0.75	20	-	-
T-Charge 12 830807567		X	-	-	X	X	-	-	6/12	1/4	70	-	-
T-Charge 20 Boost 830807563		X	-	-	X	X	-	-	12/24	8/4	180	-	-
T-Charge 26 Boost 830807562		X	-	-	X	X	-	-	12	16	250	-	-
T-Charge 12 EVO 830807578		X	X	X	X	X	X	X	6/12	1/4	70	-	-
Pulse 50 830807573		X	-	-	X	X	-	-	6/12/24	45/45/23	600	-	-
Pulse 30 830807572		X	-	-	X	X	-	-	6/12/24	25/25/12	400	-	-
Doctor 50 830807571		X	X	X	X	X	X	X	6/12/24	45/45/23	600	-	-
Doctor Start 330 830829341		X	X	X	X	X	X	X	12/24	45	450	300	100
Doctor Start 630 830829342		X	X	X	X	X	X	X	12/24	90	1050	570	150
Doctor 130 830807590		X	X	X	X	X	X	X	12/24	140/70	1200	-	-

01 MACHINES

02 AUTO

03 WORKSHOP

04 EQUIPMENT

05 TOOLS

**KLEINE 12/24 V LADER VOOR ALLE TYPES BATTERIJEN:
LOOD, GEL, AGM, MF, PB-CA, EFB.**

- Met LED batterijindicator en overbelastingszekering.



Order nr.		830807554 ^A	830807555 ^A	830807556 ^A
Orig. nr.		TOURING 11	TOURING 15	TOURING 18
Spanning	V	230	230	230
Laadspanning	V	6/12	12/24	12/24
Laadstroom	A	2/4,5	9(12V) / 4,5(24V)	13(12V) / 8(24V)
Voor loodbatterij		Ja	Ja	Ja
Voor gelbatterij		Ja	Ja	Ja
Voor AGM batterij		Ja	Ja	Ja
Gewicht	kg	2,00	2,70	3,00
Afmetingen (l x b x h)	mm	100x190x190	100x190x190	100x190x190
Prijs	€	37,50	46,50	53,50

**LADER, DRUPPELLADER EN STARTER, GESCHIKT VOOR ALLE TYPES BATTERIJEN
(GEL, AGM, START-STOP, SPIRAL).**

Kenmerken:

- Met LED laadniveau indicator en ampèremeter
- Lichte starthulp 50 of 100 A
- Elektronische controle van de laadstroom



Order nr.		830807576 ^A	830807577 ^A
Orig. nr.		ALASKA 150	ALASKA 200
Spanning	V	230	230
Laadspanning	V	12	12/24
Laadstroom	A	12	23/12
Starter		Ja	Ja
Startstroom	Max. A cc	100	150
Voor loodbatterij		Ja	Ja
Voor gelbatterij		Ja	Ja
Voor AGM batterij		Ja	Ja
Gewicht	kg	5,00	7,00
Afmetingen (l x b x h)	mm	200x250x130	200x250x130
Prijs	€	89,50	120,00

BATTERIJLADER EN STARTER OP WIELEN.

Geschikt voor het laden en snelstarten van auto's, bestelwagens, lichte vrachtwagens met:

- Loodbatterijen (WET)
- START-STOP batterijen
- 12/24V

Kenmerken:

- 3 standen: laden, snelladen en starten
- Model 6000 met timer.
- Ampèremeter
- Bescherming tegen overbelasting met zekering

Geleverd met:

- Hendel
- Wielen
- Kabels met klemmen



Order nr.		830829390 ^A	830829392 ^A
Orig. nr.		SPRINTER 3000 START	SPRINTER 6000 START
Spanning	V	230	230
Laadspanning	V	12/24	12/24
Laadstroom	A	45	90
Starter		Ja	Ja
Startstroom	Max. A cc	300	570
Voor loodbatterij		Ja	Ja
Gewicht	kg	13,00	22,00
Afmetingen (l x b x h)	mm	320x380x780	320x380x780
Prijs	€	197,00	353,00

MONOFAZIGE BATTERIJLADER MET BOOST FUNCTIE. GESCHIKT VOOR LOODBATTERIJEN 12V/24V.

- Bescherming tegen overload en verkeerde aansluiting.
- Schakelaar voor keuze tussen normaal laden en snel laden.
- Met ampèremeter.



INFO Bekijk het volledige en up-to-date aanbod
Surf naar www.vynckier.biz/batterijladers



Order nr.		830807545 ^A	830807547 ^A
Orig. nr.		ALPINE 18	ALPINE 30
Spanning	V	230	230
Laadspanning	V	12/24	12/24
Laadstroom	A	14/8	30
Voor loodbatterij		Ja	Ja
Gewicht	kg	3,45	8,60
Afmetingen (l x b x h)	mm	170x250x165	225x290x205
Prijs	€	85,50	143,00

BATTERIJLADER MET START FUNCTIE. VOOR HET LADEN EN STARTEN VAN LOODBATTERIJEN.

Kenmerken:

- Bescherming tegen overbelasting en positieve aansluiting
- Snel laden
- Met ampèremeter



Order nr.		830807549 ^A	830807550 ^A	830807551 ^A
Orig. nr.		LEADER 150	LEADER 220	LEADER 400
Spanning	V	230	230	230
Laadspanning	V	12	12/24	12.24
Laadstroom	A	20	30	45
Starter		Ja	Ja	Ja
Startstroom	Max. A cc	140	180	180
Voor loodbatterij		Ja	Ja	Ja
Gewicht	kg	6,60	9,40	10,85
Afmetingen (l x b x h)	mm	225x290x205	225x290x205	265x345x230
Prijs	€	130,00	171,00	210,00

BATTERIJLADER EN STARTER OP WIELEN, VOOR HET LADEN EN STARTEN VAN ALLE TYPES VAN AUTO'S, BESTELWAGENS, LICHTE VRACHTWAGENS, TRAKTOREN EN VRACHTWAGENS.

Geschikt voor loodbatterijen.

Kenmerken:

- Werkt op het lichtnet, en niet met batterij
- Bescherming tegen overload en positieve aansluiting
- Keuze uit normaal laden, snel laden en snel starten
- Weergave van de laadstroom en de startstroom via ampèremeter

Model 620 met timerknop.



Order nr.		830829382 ^A	830829383 ^A	830829384 ^A
Orig. nr.		DYNAMIC 420	DYNAMIC 520	DYNAMIC 620
Spanning	V	230	230	230
Laadspanning	V	12/24	12/24	12/24
Laadstroom	A	75	75	90
Starter		Ja	Ja	Ja
Startstroom	Max. A cc	400	400	570
Voor loodbatterij		Ja	Ja	Ja
Gewicht	kg	16,90	20,30	23,80
Afmetingen (l x b x h)	mm	330x360x650	320x480x735	320x480x735
Prijs	€	291,00	340,00	392,00

INTELLIGENTE ELEKTRONISCHE BATTERIJLADER.

Kenmerken:

- Laden en druppelladen.
- Geschikt voor alle soorten batterijen (GEL/WET/AGM/START-STOP).
- Spanning van 12V voor moto's, auto's en bestelwagens.
- Automatische continue controle van de laadstroom
- Geleverd met klemmen en ringen, uitwisselbaar

De PULSE-TRONIC technologie : Elektronische sturing voor een langere levensduur van de batterijen door o.a.

- Constante laad-controle en optimalisatie
- Gereduceerde laadtemperatuur
- Bescherming van boordinstrumenten
- Laden van bijna lege batterijen
- IP54 Spatwaterdicht



Order nr.		830807553
Orig. nr.		DEFENDER 8
Spanning	V	100-240
Laadspanning	V	6-12
Laadstroom	A	0.75
Geschikt voor loodbatterij		Ja
Geschikt voor gel/AGM batterij		Ja
Geschikt voor Ni-Cd batterij		Ja
Geschikt voor Lithiumbatterijen		Nee
Gewicht	kg	0,20
Afmetingen (l x b x h)	mm	50x80x30
Prijs	€	25,50

INTELLIGENTE AUTOMATISCHE BATTERIJLADERS EN DRUPPELLADERS.

Kenmerken:

- Continue controle van de laadstroom en druppelladen
- Ontworpen voor het laden van alle soorten batterijen (GEL/WET/AGM/START-STOP)
- Spanning 6/12/24V (zie model), geschikt voor moto's, auto's bestelwagens en lichte vrachtauto's
- Geleverd met verschillende types aansluitkabels
- IP54. Spatwaterdicht

PULSE-TRONIC technologie: Elektronische sturing voor een langere levensduur van de batterijen door o.a.

- Constante laad-controle en optimalisatie
- Gereduceerde laadtemperatuur
- Bescherming van boordinstrumenten
- Laden van bijna lege batterijen



Order nr.		830807567	830807596	830807595
Orig. nr.		T-CHARGE 12	T-CHARGE 20EVO	T-CHARGE 26 EVO
Spanning	V	230	230	230
Laadspanning	V	6-12	12 - 24	12 - 24
Laadstroom	A	1(6V)/4(12v)	8 (12V) / 4 (24V)	16 (12V) - 8 (24V)
Geschikt voor loodbatterij		Ja	ja	ja
Geschikt voor gel/AGM batterij		Ja	ja	ja
Geschikt voor Ni-Cd batterij		Ja	ja	ja
Gewicht	kg	0,60	1,28	1,60
Afmetingen (l x b x h)	mm	170x65x35	300x95x55	270x120x67
Prijs	€	58,50	120,00	139,00

MULTIFUNCTIONELE BATTERIJLADER MET LCD DISPLAY.

- Intelligente elektronische batterijlader
- Druppellader
- **Tester** met LCD display
- Geschikt voor **Lithium** batterijen

Kenmerken:

- Continue controle van de laadstroom en druppelladen
- Ontworpen voor alle soorten batterijen (GEL/WET/AGM/START-STOP/LITHIUM)
- **Funcie SUPPLY.** Levert stabiele stroom tijdens batterijwissel
- **Funcie RECOVERY.** Herstellen van diep ontladen accu's
- **Funcie COLD.** Voor het laden in zeer koude temperaturen

Geleverd met krokodilklemmen en ringen met snelkoppeling.



Order nr.		830807578 ^A
Orig. nr.		T-CHARGE12 EVO
Laadspanning	V	6-12
Laadstroom	A	4 (12V) - 1 (6V)
Geschikt voor Lithiumbatterijen		Ja
Geschikt voor loodbatterij		Ja
Geschikt voor gel/AGM batterij		Ja
Geschikt voor Ni-Cd batterij		Ja
Gewicht	kg	0,60
Afmetingen (l x b x h)	mm	170x65x35
Prijs	€	77,50

AUTOMATISCHE 8-TRAPS BATTERIJLADER MET POWER STREAM TECHNOLOGIE: TOT 50% EFFICIËNTER DAN TRADITIONELE LADERS.

Kenmerken:

- Constante procescontrole en efficiënte power transfer resulteren in snellere laadtijd en langere levensduur van de batterijen
- Automatische herkenning van 6,12 en 24V batterijen type PB, GEL, AGM:MF, SPIRAL, STARTSTOP
- Bescherming tegen polariteitswissel, kortsluiting, overbelasting, beschadigde batterijen.
- 8-traps batterijlader met boost en druppellader met Pulse Tronic. Herstelt en laadt diep ontladen en gesulfateerde batterijen.
- Starthulp bij batterijpech.
- Optionele muurbeugel 830803066



Order nr.		830807572 ^A	830807573 ^A
Orig. nr.		PULSE 30	PULSE 50
Spanning	V	230	230
Laadspanning	V	6/12/24	6/12/24
Laadstroom	A	25/25/12	45/45/23
Startstroom	Max. A cc	-	70
Geschikt voor loodbatterij		Ja	Ja
Geschikt voor gel/AGM batterij		Ja	Ja
Geschikt voor Ni-Cd batterij		Ja	Ja
Gewicht	kg	2,00	2,30
Afmetingen (l x b x h)	mm	170x65x35	170x65x35
Prijs	€	216,00	250,00

AUTOMATISCHE 8-TRAPS BATTERIJLADER, STARTER, BATTERIJTESTER EN MANAGER.

Multifunctionele zware unit, geschikt voor gebruik in garages en showrooms.
Tot 50% efficiënter dan traditionele laders.

Kenmerken:

- 5 functies in 1 apparaat
- 8-traps **batterijlader** en druppellader met Pulse Tronic.
- **Starthulp** bij diep ontladen batterijen
- **Herstelt** en laadt diep ontladen en gesulfateerde batterijen.
- Batterij, start- en alternator**tester**
- Stabiele **stroombron** voor voertuigen zonder batterij (showrooms, garage, diagnose,...)
Voertuigen zonder accu kunnen permanent van de juiste spanning worden voorzien.

Voordelen:

- Automatische herkenning van 6, 12 en 24V batterijen type PB, GEL, AGM:MF, SPIRAL, STARTSTOP
- Bescherming tegen polariteitswissel, kortsluiting, overbelasting, beschadigde batterijen.
- Bewaakt automatisch het laadniveau en spanning
- Snellere laadtijd en langere levensduur van de batterijen
- Handmatig laadcurves oproepbaar.
- **Memory function** voorkomt verlies van data op boardcomputers.

Opties:

- Muurbeugel: 830803066
- Laadkabels 6m: 830802793
- Laadkabels 10m: 830802794
- Trolley: 754751581

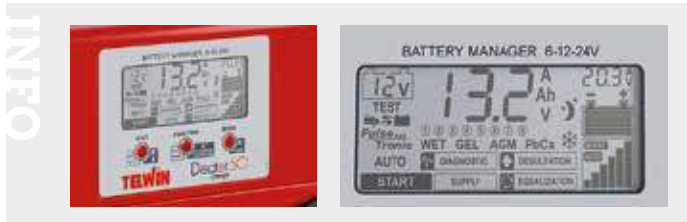

Order nr.		830807571
Orig. nr.		DOCTOR 50
Spanning	V	230
Laadspanning	V	6/12/24
Laadstroom	A	45/45/23
Startstroom	Max. A cc	70
Geschikt voor loodbatterij		Ja
Geschikt voor gel/AGM batterij		Ja
Geschikt voor Ni-Cd batterij		Ja
Geschikt voor Lithiumbatterijen		Ja
Gewicht	kg	2,30
Afmetingen (l x b x h)	mm	170x65x35
Prijs	€	291,00

MUURBEUGEL VOOR DOCTOR/PULSE.



Order nr.	830803066
Orig. nr.	803066
Prijs	€ 31,50

STROOMKABEL VOOR TELWIN DOCTOR.



Order nr.	830802793
Orig. nr.	802793
Lengte kabel	m 6
Prijs	€ 52,50

STROOMKABEL VOOR TELWIN DOCTOR.



Order nr.	830802794
Orig. nr.	802794
Lengte kabel	m 10
Prijs	€ 75,50

MULTIFUNCTIONELE 8-TRAPS BATTERIJLADER, STARTER, TESTER EN MANAGER.

Dit zware, digitale model bevat alle functies die dagelijks gebruikt worden in garages, carrosserie, concessiehouders, ...

Kenmerken:

- Automatische herkenning 6, 12 en 24V batterijen
- Types PB, GEL, AGM, MF, SPIRAL, STARTSTOP
- Lader, starter, tester en manager

1) Batterijlader

- 8-traps automatisch en met permanente controle
- Boost en druppelladen met Pulse Tronic.
- Herstelt diep ontladen en gesulfateerde batterijen.
- Bewaakt automatisch het laadniveau en spanning
- Snellere laadtijd en langere levensduur van de batterijen
- Handmatig laadcurves oproepbaar

2) Tester van batterijspanning, startfunctie (CCA) en alternator

3) Starthulp

4) Stabiele stroombron

- Tijdens diagnose, showrooms, garages, ...
- Voor voertuigen zonder batterij.
- Memory function voorkomt verlies van data op boordcomputers.
- Bescherming tegen polariteitswissel, kortsluiting, overbelasting, beschadigde batterijen



Order nr.		830807590
Orig. nr.		DOCTOR 130
Spanning	V	230
Laadspanning	V	12/24
Laadstroom	A	140/70
Startstroom	Max. A cc	180
Geschikt voor loodbatterij		Ja
Geschikt voor gel/AGM batterij		Ja
Geschikt voor Ni-Cd batterij		Ja
Geschikt voor Lithiumbatterijen		Ja
Gewicht	kg	6,00
Afmetingen (l x b x h)	mm	200x260x340
Prijs	€	629,00

ELEKTRONISCHE BATTERIJSTARTER, LADER EN DIAGNOSE IN 1 APPARAAT.

Geschikt voor alle types van batterijen: GEL, AGM, PbCa, EFB, Start-stop, en **Lithium**, met bescherming van alle boardelectronica.

Dit veelzijdige toestel is onmisbaar in elk garagebedrijf, bij pechverhelpen, showrooms, diagnose aan voertuigen, batterijcentra, etc.

Kenmerken:

- **Starter** voor auto's, bestelwagens, lichte vrachtwagens.
- **Geen afstandsbediening meer nodig:** De piekstroom stopt automatisch, zodra de motor en de alternator terug draaien.
- 8-traps elektronische **batterijlader:** steeds de optimale lading voor een lange levensduur
- Automatische **druppellading** voorkomt overladen
- Groot digitaal display voor instellen en opvolgen van alle functies
- **Diagnosefunctie:** stabiele stroombron bij diagnose aan voertuigen en tijdens batterijwissels
- Verstoot boordcomputers niet, alle data op het voertuig blijven bewaard
- **Testfunctie:** batterijstester, starttester en alternatorstest
- Herstelt en laadt, diep ontladen en gesulfateerde batterijen
- Laadcurves instelbaar per type batterij: GEL, AGM, PbCa, EFB en loodbatterijen
- Automatische herkenning van 12 en 24V batterijen
- Vonkvrije bescherming tegen polariteitswissel, kortsluiting, overbelasting, beschadigde batterijen



Order nr.		830829341	830829342
Orig. nr.		DOCTOR START 330	DOCTOR START 630
Spanning	V	230	230
Laadspanning	V	12/24	12/24
Laadstroom	A	45	90
Startstroom	Max. A cc	300	570
Geschikt voor loodbatterij		Ja	Ja
Geschikt voor gel/AGM batterij		Ja	Ja
Geschikt voor Ni-Cd batterij		Ja	Ja
Geschikt voor Lithiumbatterijen		Ja	Ja
Gewicht	kg	13,80	24,00
Afmetingen (l x b x h)	mm	305x360x360	365x460x755
Prijs	€	397,00	579,00



ANALOGE BATTERIJTESTER 6/12V.

Test zowel batterijcapaciteit, als startcapaciteit (CCA)
Test alternator van het voertuig (12V)



Order nr.	830802780
Orig. nr.	T125
Spanning	V 6/12
Capaciteit	Ah 20-100
Batterij test	Ja
Alternator test	Ja
Startcapaciteit	Ja
Prijs	€ 53,50

BATTERIJTESTER MET WEERSTAND 6/12V.

Met weerstand die effectieve capaciteit test onder belasting.
Controleert elke pool van de batterij apart. Met groot display 6 - 12V.



Order nr.	830802517
Orig. nr.	802517
Spanning	V 6-12
Capaciteit	Ah 20-200
Batterij test	Ja
Alternator test	Nee
Startcapaciteit	Nee
Prijs	€ 78,50

BATTERIJTESTER MET VARIABELE WEERSTAND, VOOR HET TESTEN VAN DE STARTCAPACITEIT VAN ACCU'S.

2 grote naalden geven het testresultaat live weer.



Order nr.	830802781
Orig. nr.	T500
Spanning	V 12
Capaciteit	Ah 10-160
Batterij test	Ja
Alternator test	Ja
Startcapaciteit	Ja
Prijs	€ 109,00

DIGITALE BATTERIJTESTER.12V. TEST ALLE SOORTEN BATTERIJEN : WET/GEL/AGM.

Met start test 110-1440 A en ladingstest.



Order nr.	830802605
Orig. nr.	DT400
Spanning	V 12
Capaciteit	Ah 20-200
Batterij test	Ja
Alternator test	Nee
Startcapaciteit	Nee
Prijs	€ 79,50

DIGITALE BATTERIJTESTER.12V. TEST ALLE SOORTEN BATTERIJEN: WET/GEL/AGM.

Met start test 110-1440 A, ladingstest, lternator, circuittest en startstysteemtest.



Order nr.	830802665
Orig. nr.	802665
Spanning	V 12
Capaciteit	Ah 20-200
Batterij test	Ja
Alternator test	Ja
Startcapaciteit	Ja
Prijs	€ 145,00

INFO

Bekijk het volledige en up-to-date aanbod



Surf naar www.vynckier.biz/batterijladers

STROOMOMVORMER VAN 12V NAAR 230V WIS-SELSPANNING AC.

Ideaal voor stroomvoorziening in de wagen: smartphones, laptop, camera, tablets,... met 2x USB uitgang en 1x 230V AC uitgang. Compleet met aansluiting voor sigarettenaanste-ker. Draagbaar en compact. Beschermd tegen polariteitsomkeer en overbelasting.



Order nr.	830829444
Orig. nr.	USB CONVERTER 310
Ingangsspanning	V 12
Uitgangsspanning	V 230
Uitgangsfrequentie	Hz 50
Maximum vermogen	W 300
Gewicht	kg 0,50
Afmetingen (l x b x h)	mm 172x85x52
Prijs	€ 70,50

STROOMOMVORMER VAN 12 V NAAR 230 V AC.

Ideaal voor stroomvoorziening in de wagen en kampeer-wagen voor draagbare TV, scheermachine, smartphone, laptop, camera,... Compleet met aansluiting voor sigaret-tenaanste-ker. Draagbaar en compact. Beschermd tegen polariteitsomkeer en overbelasting.



Order nr.	830829446
Orig. nr.	CONV500
Ingangsspanning	V 12
Uitgangsspanning	V 230
Uitgangsfrequentie	Hz 50
Maximum vermogen	W 500
Gewicht	kg 1,90
Afmetingen (l x b x h)	mm 232x130x71
Prijs	€ 129,00

STROOMOMVORMER VAN 12 V NAAR 230 V AC.

Ideaal voor stroomvoorziening in de wagen en kampeer-wagen voor draagbare TV, scheermachine, smartphone, laptop, camera,... Compleet met aansluiting voor sigaret-tenaanste-ker. Draagbaar en compact. Beschermd tegen polariteitsomkeer en overbelasting.



Order nr.	830829447
Orig. nr.	CONV1000
Ingangsspanning	V 12
Uitgangsspanning	V 230
Uitgangsfrequentie	Hz 50
Maximum vermogen	W 1000
Gewicht	kg 2,80
Afmetingen (l x b x h)	mm 337x130x71
Prijs	€ 239,00



KIES UW... BATTERIJLADER TYPE BOOSTER ACCU

		GESCHIKT VOOR GEL/AGM/ STARTSTOP	LITHIUM ACCU	ELEKTRONISCH	DISPLAY	TESTER	LAADSPANNING (V)	STARTSTROOM MAX. A	UITGANGSSTROOM (A)	CAPACITEIT STARTEN (AH)
Drive 9000 830829565		X	X	X	-	-	12	1200	350	80
Drive 13000 830829566		X	X	X	-	-	12	1500	450	80
Drive PRO 12 830829572		X	X	X	-	-	12	1600	470	100
Drive PRO 1224 830829573		X	X	X	-	-	12/24	2000	500	200/80
STARTZILLA 2012 830829521		X	X	X	X	X	12	2500	600	150
STARTZILLA 3024 830829522		X	X	X	X	X	12/24	3000	800	200/120
PROSTART 2824 830829517		X	-	-	-	-	12/24	2500	800	200/80
STARTPLUS 4824 830829558		X	-	-	-	-	12/24	4400/2200	1600/800	200/120
STARTPLUS 6824 830829560		X	-	-	-	-	12/24	6000/3000	2000/1000	200/180
SB500 716850605		X	-	-	-	-	12/24	4400/2200	1400/700	200/120



LITHIUM BOOSTER EN BACKUP BATTERIJ.

Hoogprestantie lithiumbatterij.

Geschikt voor:

- Opladen van mobiele apparaten (smart phones, laptop, ...)
- Starten van voertuigen (12 V) dankzij hoge boostcapaciteit van de lithium batterij
- Ondanks kleine batterij toch enorm krachtige boosterbatterij voor gebruik onderweg

Kenmerken:

- 2 USB poorten
- 2 LED lichten
- Opberghoes
- Startkabels met omkeerbeveiliging
- Set stekkers en adapters, startklemmen voor autobatterij, 12 V autolader
- Lithium batterij behoudt lading heel lang zonder bijladen
- Zeer compact en licht



Order nr.	830829565	
Orig. nr.	DRIVE 9000	
Booster	Ja	
Capaciteit batterij	Ah	9
Spanning	V	230
Startstroom	Max. A cc	1200
Uitgangsstroom	A	350
Output 12V	A	10
Output 19V	A	3,5
USB (1)	A	1
USB (2)	A	2,1
Voor loodbatterij	Ja	
Voor gelbatterij	Ja	
Voor AGM batterij	Ja	
Voor STARTSTOP batterij	Ja	
Gewicht	kg	0,40
Afmetingen (l x b x h)	mm	175x75x30
Prijs	€	111,00

INFO

JUMP STARTER PERFORMANCE	
Drive 9000	Drive 13000
12V START	12V START
600A START MAX	800A START MAX
350A OUT	450A OUT
60Ah	80Ah
= 4h	= 5h

LITHIUM BOOSTER EN BACKUP BATTERIJ.

Hoogprestantie lithiumbatterij.

Geschikt voor:

- Opladen van mobiele apparaten (smart phones, laptop, ...)
- Starten van voertuigen (12 V) dankzij hoge boostcapaciteit van de lithium batterij
- Ondanks kleine batterij toch enorm krachtige boosterbatterij voor gebruik onderweg

Kenmerken:

- 2 USB poorten
- 2 LED lichten
- Opberghoes
- Startkabels met omkeerbeveiliging
- Set stekkers en adapters, startklemmen voor autobatterij, 12 V autolader
- Lithium batterij behoudt lading heel lang zonder bijladen
- Zeer compact en licht



Order nr.	830829566	
Orig. nr.	DRIVE 13000	
Booster	Ja	
Capaciteit batterij	Ah	12
Spanning	V	230
Startstroom	Max. A cc	1500
Uitgangsstroom	A	450
Output 12V	A	10
Output 19V	A	3,5
USB (1)	A	1
USB (2)	A	2,1
Voor loodbatterij	Ja	
Voor gelbatterij	Ja	
Voor AGM batterij	Ja	
Voor STARTSTOP batterij	Ja	
Gewicht	kg	0,50
Afmetingen (l x b x h)	mm	175x75x30
Prijs	€	144,00

INFO

JUMP STARTER PERFORMANCE	
Drive 9000	Drive 13000
12V START	12V START
600A START MAX	800A START MAX
350A OUT	450A OUT
60Ah	80Ah
= 4h	= 5h

STARTBOOSTER MET LITHIUM BATTERIJ.

Ook geschikt als noodbatterij / power bank, dankzij de meegeleverde USB poorten.

Geschikt voor:

- Starten van voertuigen met de hoge boostcapaciteit van de lithium batterij
- Opladen van mobiele apparaten (smartphones, laptop, ...)
- Ingebouwde LED noodverlichting

Kenmerken:

- LiPO lithium polymeer batterij houdt lading heel lang zonder bijladen
- Herladen gebeurt sneller als met conventionele batterijen
- 2 USB poorten
- 2 LED lichten
- Startkabels met omkeerbeveiliging
- 230 V en 12 V oplader



Order nr.	830829572	830829573
Orig. nr.	DRIVE PRO 12	DRIVE PRO 1224
Booster	Ja	Ja
Capaciteit batterij	Ah 12	24
Laadspanning	V 12	12/24
Startstroom	Max. A cc 1600	2000
Uitgangsstroom	A 470	500
USB (1)	A 1	1
USB (2)	A 2.1	2.1
Voor loodbatterij	Ja	Ja
Voor gelbatterij	Ja	Ja
Voor AGM batterij	Ja	Ja
Voor STARTSTOP batterij	Ja	Ja
Gewicht	kg 0,50	0,50
Prijs	€ 230,00	321,00

ELEKTRONISCHE STARTBOOSTER ÉN BATTERIJTESTER MET HOOGWAARDIGE LITHIUM-POLYMEERBATTERIJ (LIPO).

Startzilla is ontwikkeld als krachtige booster voor professioneel gebruik in de zwaarste omstandigheden.

Geschikt voor:

- Starten van auto's, bestelwagens, vrachtwagens, tractoren,...
- Testen van batterijen
- Power bank stroombron voor mobiele apparaten
- Nood- en waarschuwingsverlichting onderweg

Voordelen:

- Werkt in tot -20°C (ICE start)
- Superkrachtig piekstroom
- LiPo batterij met zeer lange levensduur
- **Testen** van batterijlading, startcapaciteit (CCA) en alternator op voertuigen
- LED lampen van hoge intensiteit
- Witte en rode lampen in verschillende vaste en knipperstanden
- Geschikt voor verlichting en noodsignalisatie
- Power bank voor het heropladen van mobiele apparaten
- 2 USB poorten met instelbare 12-16-19V spanning
- LONG LIFE: LiPo batterijcel wordt optimaal opgeladen en voorkomt verkeerd gebruik
- Bescherming tegen polariteitsverwisseling, kortsluiting en overspanning, onderspanning, overbelasting, oververhitting en onderkoeling.



Order nr.	830829521	830829522
Orig. nr.	STARTZILLA 2012	STARTZILLA 3024
Booster	Ja	Ja
Testfunctie	Ja	Ja
Spanning	V 100-240	100-240
Ice start	Ja	Ja
Laadspanning	V 12	12/24
Startstroom	Max. A cc 2500	3000
Uitgangsstroom	A 600	800
Capaciteit batterij	Ah 15	30
Voor loodbatterij	Ja	Ja
Voor gelbatterij	Ja	Ja
Voor AGM batterij	Ja	Ja
Output 12V	A 3,5	3,5
Output 19V	A 3,5	3,5
USB (1)	A 2,1	3,5
USB (2)	A 2,1	3,5
Gewicht	kg 2,60	3,30
Afmetingen (l x b x h)	mm 280x100x180	280x100x180
Prijs	€ 412,00	579,00



DRAAGBARE STARTBOOSTER MET BATTERIJ, VOOR HET STARTEN MET 12 OF 24 V VAN AUTO'S, BESTELWAGENS, BOTEN, KLEINE LANDBOUWMACHINES.

Ook geschikt als stroomvoorziening tijdens het vervangen van de accu.

Kenmerken:

- 12 V krachtbron voor in noodgevallen
- Beschadigen de elektronica van het voertuig niet
- Herladen met 220 V netwerk adapter, of met aanstekering van
- Met kabels, tangen en 3,6 W lamp
- Geleverd met oplader 230V en 12 V passend in 12 V-stekker in voertuigen
- Om de perfecte werking van de batterij te behouden, opnieuw opladen gedurende 12 uur voor en na ieder gebruik en iedere 3 maanden. Met geluidsalarm tegen omgekeerde polariteit, LED-lamp die de staat van de batterij aangeeft en 2 x 12 V stekkers



Order nr.	830829517	
Orig. nr.	PRO START 2824	
Booster	Ja	
Capaciteit batterij	Ah	44/22
Laadspanning	V	12/24
Startstroom	Max. A cc	2500
Uitgangsstroom	A	800
Voor loodbatterij	Ja	
Voor gelbatterij	Ja	
Voor AGM batterij	Ja	
Voor STARTSTOP batterij	Ja	
Spanning	V	230
Gewicht	kg	16,10
Afmetingen (l x b x h)	mm	205x335x360
Prijs	€	339,00

KRACHTIGE STARTER-BOOSTER MET BATTERIJ, VOOR HET STARTEN VAN VOERTUIGEN OP 24V EN 12 V.

Geschikt voor vrachtwagens, machines in grondverzet en wegenbouw, militaire voertuigen, etc.

Kenmerken:

- Werkt op basis van een batterij en is dus autonoom
- 12V krachtbron voor in noodgevallen
- Beschadigen de elektronica van het voertuig niet
- Herladen met 220V netwerk adapter, of met T-CHARGE 12 (inbegrepen)
- Met startkabels en tangen geleverd
- Om de perfecte werking van de batterij te behouden, opnieuw opladen gedurende 12 uur voor en na ieder gebruik en iedere 3 maanden

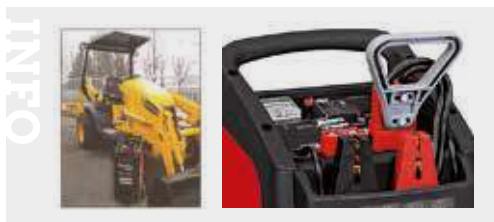

Order nr.	830829558	
Orig. nr.	STARTPLUS 4824	
Booster	Ja	
Capaciteit batterij	Ah	40/20
Laadspanning	V	12/24
Startstroom	Max. A cc	4400/2200
Uitgangsstroom	A	1600/800
Voor loodbatterij	Ja	
Voor gelbatterij	Ja	
Voor AGM batterij	Ja	
Voor STARTSTOP batterij	Ja	
Spanning	V	230
Gewicht	kg	30,00
Afmetingen (l x b x h)	mm	305x360x630
Prijs	€	665,00



KRACHTIGE STARTER-BOOSTER MET BATTERIJ, VOOR HET STARTEN VAN VOERTUIGEN OP 24V EN 12 V.

Geschikt voor vrachtwagens, landbouwmachines, machines in grondverzet en wegebouw, militaire voertuigen, etc.

Kenmerken:

- Werkt op basis van een batterij en is dus autonoom
- 12V krachtbron voor in noodgevallen
- Beschadigen de elektronica van het voertuig niet
- Herladen met T-CHARGE 12, deze wordt meegeleverd
- Met startkabels en tangen geleverd
- Om de perfecte werking van de batterij te behouden, opnieuw opladen gedurende 12 uur voor en na ieder gebruik en iedere 3 maanden



Order nr.	830829560	
Orig. nr.	STARTPLUS 6824	
Booster	Ja	
Laadspanning	V	12/24
Startstroom	Max. A cc	6000/3000
Uitgangsstroom	A	2000/1000
Capaciteit batterij	Ah	80/40
Voor loodbatterij	Ja	
Voor gelbatterij	Ja	
Voor AGM batterij	Ja	
Voor STARTSTOP batterij	Ja	
Spanning	V	230
Gewicht	kg	41,00
Afmetingen (l x b x h)	mm	450x460x760
Prijs	€	989,00



PROFESSIELE STARTBOOSTER 12V/24V MET ZWARE HAWKER BATTERIJ VOOR ALLE TYPES VAN ACCU'S.

Geschikt voor het dagdagelijks gebruik bij deparnegediensten, pechverhelping, garagebedrijven, etc.

Voordelen:

- Kwalitatieve Hawker batterij met lange levensduur
- Beveiligd starten, voorkomt pieken op de boordcomputer en beschermt zo de electronica en alle bewaarde data
- Beveiliging tegen overbelasting en spanningspieken
- Ampèremeter
- 1,6 m startkabels met krokodillenklemmen
- Kwaliteit 'Made in Europe'

Order nr.	716850605	
Orig. nr.	SB500	
Booster	Ja	
Laadspanning	V	12/24
Startstroom	Max. A cc	4400/2200
Uitgangsstroom	A	700/1400
Voor loodbatterij	Ja	
Voor gelbatterij	Ja	
Voor AGM batterij	Ja	
Voor STARTSTOP batterij	Ja	
Spanning	V	230
Gewicht	kg	18,00
Afmetingen (l x b x h)	mm	405x180x380
Prijs	€	795,00



GARAGEUITRUSTING

Voor de veeleisende professional

MW TOOLS 

MW Tools is ons huismerk en biedt sinds 2008 een gamma producten geschikt voor de automotive branche. Ons aanbod garageuitrusting omhelst een volledig gamma aan garagebruggen, pneumatische kriks, atelierpersen ... voor de prijsbewuste en veeleisende professional.



Kenze uit

- 2-kolomshefbruggen
- 4-kolomshefbruggen
- Schaarliften
- Uitlijnapparaten
- Bandendemonteer machines
- Banden uitlijn machines
- Pompen
- Verhuistoestellen
- Kriks
- Werkplaatskranen
-

Ons aanbod



Ons aanbod



01 MACHINES

02 AUTO

03 WORKSHOP

04 EQUIPMENT

05 TOOLS

HYDRAULISCHE TWEEKOLOMS-HEFBRUG 4 TON MET GRONDPLAAT.

Beschikbaar in 1x230V en in 3x400V

Kenmerken:

- Lage grondplaat van 40 mm tussen de 2 kolommen
- 2 symmetrische telescooparmen, ook geschikt voor zwaardere en langere voertuigen
- Elektrische bediening met op/nee knop
- Mechanische valbeveiliging met automatische ontgrendeling tijdens het zakken
- Instelbare rubberen draagsteunen met minimale hoogte van 90 mm
- Rubber doppen beschermen het chassis en verminderen de trillingen
- Industriële motor
- Mechanische eindloopschakelaar bij het bereiken van het hoogste punt
- Stabiele kolomconstructie uit kwalitatief staal

Standaard geleverd met:

- Motor met hydraulische unit - pomp met oliereservoir
- Elektrische kast spatwaterdicht (IP54)
- Rubberen deurbeschermingen op beide kolommen
- Rubber zuilafscherming
- Voetbescherming rondom de hefarmen

De benodigde hoeveelheid hydraulische olie is 10 liter, en is niet standaard meegeleverd.

Aanbevolen dikte van de beton vloer: minimum 200 mm. Wanneer deze dikte niet voorhanden is, raden wij aan om onze technische dienst te contacteren.

Levering en installatie is mogelijk in regie. Gelieve onze binnendienst te contacteren voor een offerte op maat.

INFO

Bekijk het volledige en up-to-date aanbod

Surf naar www.vynckier.biz/hefbruggen

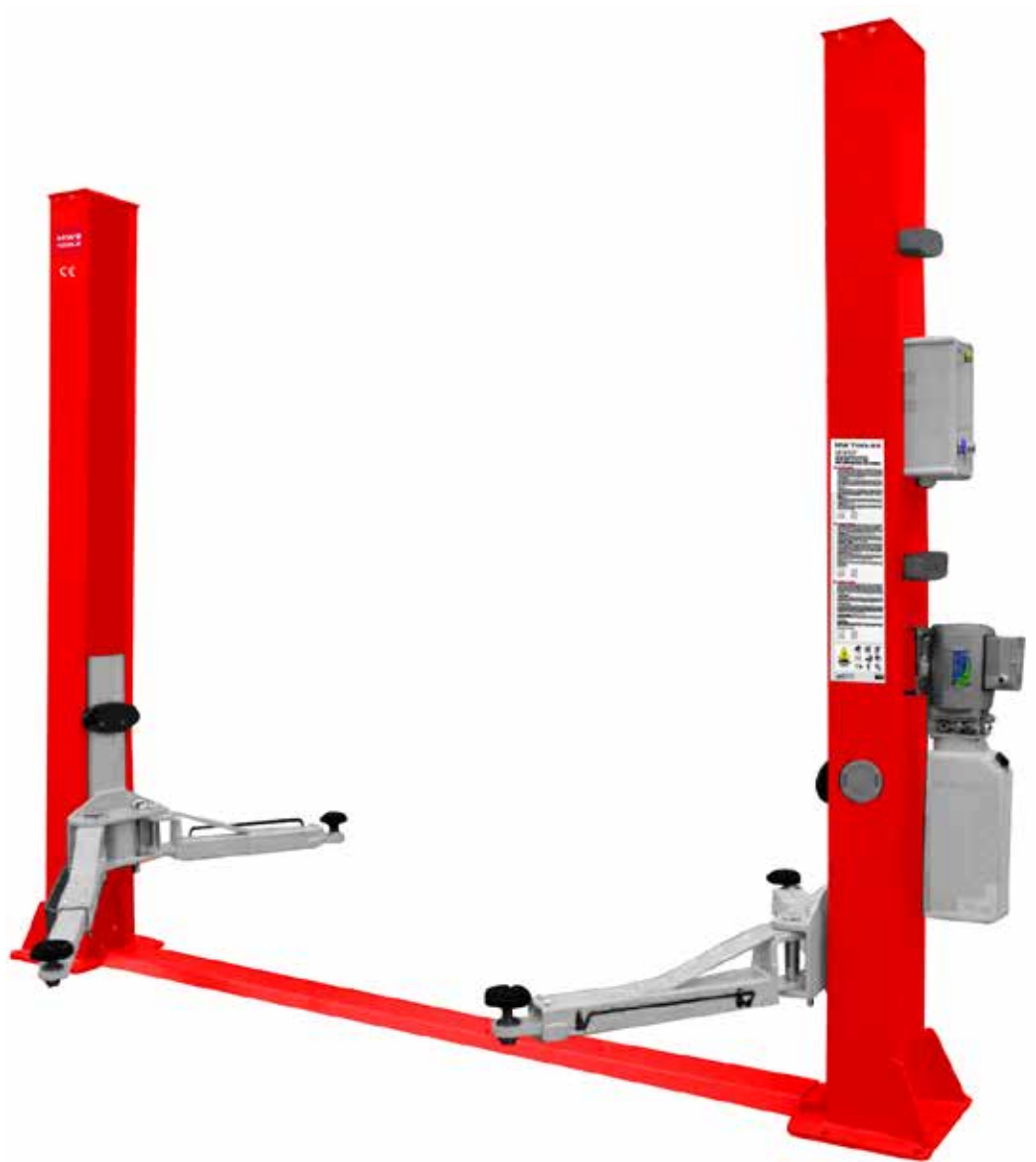
Order nr.		724563058 ^A	724563060 ^A
Orig. nr.		HB240M	HB240
Capaciteit	kg	4000	4000
Vermogen	kW	2,2	2,2
Spanning	V	1x230	3x400
Maximum hoogte	mm	1930	1930
Minimum hoogte	mm	90	90
Maximum breedte voertuig	mm	2500	2500
Hefduur	s	55	55
Duurtijd zakken	s	26	26
Gewicht	kg	630,00	630,00
Afmetingen (l x b x h)	mm	3426x700x2824	3426x700x2824
Prijs	€	2.175,00	2.075,00

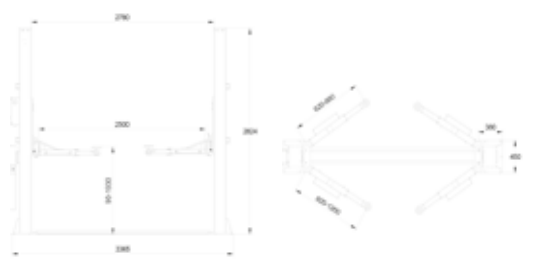

HYDRAULISCHE 2-KOLOMS-HEFBRUG 4 TON MET BOVENVERBINDING.

De vloer onder de brug blijft helemaal vrij voor het werken met olieaflaatuunits, meettoestellen, lasapparatuur, etc.

Beschikbaar in 1x230V en in 3x400V

Kenmerken:

- Stabiel bovenverbinding zorgt voor een rigide brugconstructie
- Mechanische eindloopschakelaar bij het bereiken van het hoogste punt
- Het heffen stopt onmiddellijk bij het aanraken van de veiligheid op de bovenverbinding
- 2 symmetrische telescooparmen, ook geschikt voor zwaardere en langere voertuigen
- Elektrische bediening met op/nee knop
- Mechanische valbeveiliging met automatische ontgrendeling tijdens het zakken
- Instelbare rubberen draagsteunen met minimale hoogte van 90 mm
- Rubber doppen beschermen het chassis en verminderen de trillingen
- Industriële motor

Standaard geleverd met:

- Motor met hydraulische unit - pomp met reservoir
- Elektrische kast IP54
- Rubberen deurbeschermingen op beide kolommen
- CE certificaat en handleiding
- Kolommen ontworpen in 2 delen, voor gemakkelijke montage
- Voetbescherming rondom de hefarme

De benodigde hoeveelheid hydraulische olie is 10 liter, en is niet standaard meegeleverd.

Aanbevolen dikte van de beton vloer: minimum 200 mm. Wanneer deze dikte niet voorhanden is, raden wij aan om onze technische dienst te contacteren.

Levering en installatie is mogelijk in regie. Gelieve onze binnendienst te contacteren voor een offerte op maat.

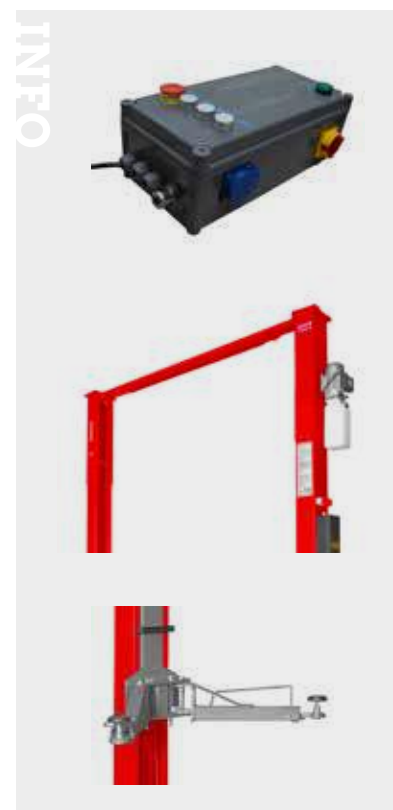

Order nr.		724563132 ^A	724563128 ^A
Orig. nr.		HB240MCF	HB240CF
Capaciteit	kg	4000	4000
Vermogen	kW	2.2	2.2
Spanning	V	1x230	3x400
Maximum hoogte	mm	1960	1960
Minimum hoogte	mm	100	100
Maximum breedte voertuig	mm	2780	2780
Hefduur	s	50	50
Duurtijd zakken	s	50	50
Gewicht	kg	600,00	600,00
Afmetingen (l x b x h)	mm	3365x700x3740	3365x700x3740
Prijs	€	2.335,00	2.325,00

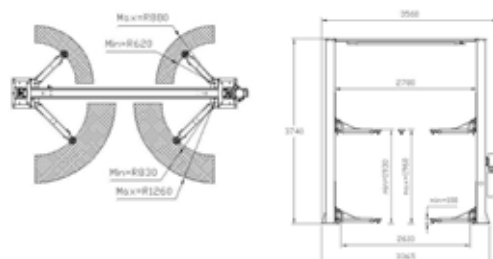

01 MACHINES

02 AUTO

03 WORKSHOP

04 EQUIPMENT

05 TOOLS

HYDRAULISCHE 2-KOLOMS-HEFBRUG 5 TON MET BOVENVERBINDING.

Deze **brede en hoge brug** geeft vlot doorgang aan grote voertuigen zoals bestelwagens, SUV's, terreinwagens, minibussen, etc.

De vloer onder de brug blijft helemaal vrij voor het werken met olieaflaatsunits, meettoestellen, lasapparatuur, etc.

Kenmerken:

- Model op 3 x 400 V
- Geschikt voor brede en hoge voertuigen: **breedte tot 3056 mm en hoogte tot 2100 mm**
- Bovenverbinding met mechanische eindloopschakelaar
- Het heffen stopt als het voertuig te hoog blijkt en daardoor de bovenverbinding raakt
- Telescopische, in hoek, instelbare hefarmen met blokkering
- Hefarmen met in hoogte verstelbare rubber doppen
- Minimum hoogte 100 mm, ook geschikt voor sportauto's met lage ophanging
- Rubber doppen beschermen het chassis en verminderen trillingen
- Mechanische valbeveiliging wordt automatisch geactiveerd tijdens het heffen
- Elektrische ontgrendelknop voor het zakken
- 2 hydraulische cilinders voor hoge kwaliteit, voor soepel heffen en zakken
- Voetbescherming rondom de hefarmen
- Kolommen ontworpen in 2 delen, voor gemakkelijke montage
- Gelijktijdig van de beide armen door middel van een staalkabel met manuele afregeling aan beide weerszijden

Standaard geleverd met:

- Motor met hydraulische unit - pomp met reservoir
- Elektrische kast IP54
- Rubberen deurbeschermingen op beide kolommen
- CE certificaat en handleiding

Opmerking: voor een veilige montage van de hefbrug is een gewapende betonnen ondergrond van minimaal 25 cm vereist.



Order nr.	724563136	
Orig. nr.	HB250CF	
Capaciteit	t	5
Vermogen	kW	2.2
Spanning	V	3x400
Maximum hoogte	mm	1920-1966
Minimum hoogte	mm	95-141
Maximum breedte voertuig	mm	3350
Hefduur	s	55
Duurtijd zakken	s	25
Gewicht	kg	1000,00
Afmetingen (l x b x h)	mm	4124x900x4245
Prijs	€	3.735,00

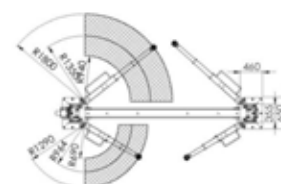
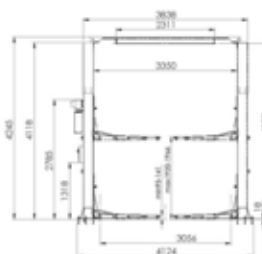

SCHAARHEFBRUG 3 TON, HOGE UITVOERING 1850MM.

Beschikbaar in spanning 3x400V en 1x230V.
Op aanvraag ombouw mogelijk naar 3x230V.

Voordelen:

- Uitgevoerd met dubbele cilinders, die gesynchroniseerd zijn
- Dubbele veiligheidsvergrendeling op perslucht
- Veiligheidskleip tegen overbelasting van het oliecircuut
- Snelle hef- en daaltijd
- Opbouwmodel, passen in elke werkplaats
- Manueel zakken bij stroompanne

Geleverd met:

- 4 rubberblokken 35mm
- Losstaande bedienconsole op laagspanning
- Met op- en afrijplaten

Optie: hydraulische olie, hoge rubber blokken
Benodigde hoeveelheid olie: 20 L
Aanbevolen dikte van de betonvloer: 150 mm

Transport, montage en aansluiting door onze diensten is mogelijk in regio.

Keuring apart door erkend keuringsmechanisme



Order nr.	724563080	724563081
Orig. nr.	SL300U	SL300UM
Capaciteit	kg 3000	3000
Vermogen	kW 2.2	2.2
Spanning	V 3x400	230
Afmetingen laadvlak	mm 1450x635	1450x635
Maximum hoogte	mm 1850	1850
Minimum hoogte	mm 105	105
Maximum breedte voertuig	mm 2020	2020
Hefduur	s 55	55
Duurtijd zakken	s 55	55
Gewicht	kg 882,00	882,00
Afmetingen (l x b x h)	mm 2050x2020x1850	2050x2020x1850
Prijs	€ 3.975,00	4.035,00

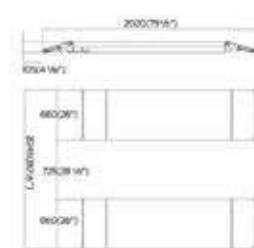
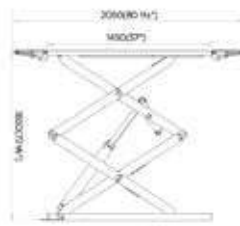

SCHAARHEFBRUGGEN 3 TON, HEFHOOGTE VAN 960MM.

Beschikbaar in spanning 3x400V en 1x230V.

Voordelen:

- Uitgevoerd met dubbele cilinders, die gesynchroniseerd zijn
- Dubbele veiligheidsvergrendeling op perslucht
- Veiligheidskleip tegen overbelasting van het oliecircuut
- Snelle hef- en daaltijd
- Opbouwmodel, passen in elke werkplaats
- Manueel zakken bij stroompanne

Geleverd met:

- 4 rubber blokken 35mm
- Losstaande bedienconsole op laagspanning
- Met op- en afrijplaten

Optie: hydraulische olie, hoge rubber blokken
Benodigde hoeveelheid: 6 L
Aanbevolen dikte van de beton vloer: min. 150 mm

Transport, montage en aansluiting door onze diensten is mogelijk in regio.

Keuring apart door erkende keuringsinstantie



Order nr.	724563076	724563077
Orig. nr.	SL300	SL300M
Capaciteit	kg 3000	3000
Vermogen	kW 2.2	2.2
Spanning	V 3x400	230
Afmetingen laadvlak	mm 1450x480	1450x485
Maximum hoogte	mm 960	960
Minimum hoogte	mm 105	105
Maximum breedte voertuig	mm 1760	1760
Hefduur	s 30	30
Duurtijd zakken	s 30	30
Gewicht	kg 578,00	578,00
Afmetingen (l x b x h)	mm 2010x1760x960	2010x1760x960
Prijs	€ 2.405,00	2.405,00

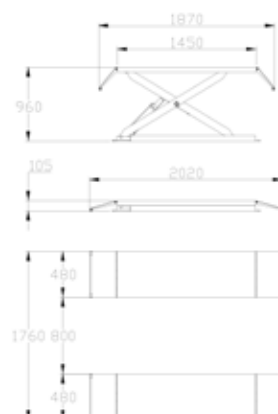

01 MACHINES

02 AUTO

03 WORKSHOP

04 EQUIPMENT

05 TOOLS

MOBIELE SCHAARHEFBRUG MET CAPACITEIT 3 TON EN HEFHOOGTE 980 MM.

Deze hefbrug en zijn pompgroep staan op transportwielen. De pompgroep kan vastgeklit worden aan de brug, zodat je deze samen kan verplaatsen of uit de weg rollen.

Deze poetsbrug is zeer geschikt voor korte interventies, inspecties, het reinigen van voertuigen, etc.

Ook geschikt voor compacte werkplaatsen waar een brug niet vast kan worden voorzien.

Voordelen:

- Mobiele brug op wielen. geen vaste plaats in het atelier nodig
- Spanning 230V, altijd een geschikt stopcontact in de buurt
- Hefhoogte van 980 mm
- Uitgevoerd met dubbele cilinders, die gesynchroniseerd zijn
- Veiligheidsvergrendeling op perslucht
- Veiligheidsklep tegen overbelasting van het oliecircuit
- Snelle hef- en daaltijd

Zonder hydraulische olie geleverd

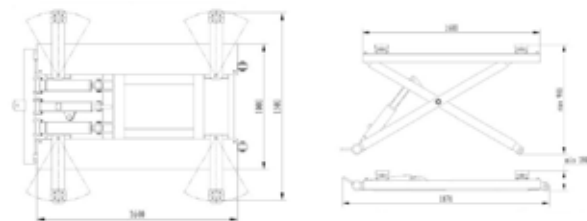

Order nr.		724563074
Orig. nr.		MSL300M
Capaciteit	kg	3000
Vermogen	kW	2.2
Spanning	V	230
Afmetingen laadvlak	mm	1870x1500
Maximum hoogte	mm	980
Minimum hoogte	mm	180
Hefduur	s	25
Duurtijd zakken	s	25
Gewicht	kg	392,00
Afmetingen (l x b x h)	mm	1600x1500x980
Prijs	€	1.989,00



HYDROPNEUMATISCHE MOTOHEFBRUG MET CAPACITEIT 450KG MET VOETPEDAAL BEDIENING.

Geschikt voor moto's, elektrische fietsen, grasmaaiers, etc.

Kenmerken:

- Bediening met voetpedaal, of met perslucht
- Verplaatsbare moto hefbrug met lang werkvlak van 2200 x 680 mm
- Wielklem met manuele bediening
- Oprijplaat en wielstop
- Mechanische voetbediening en hydropneumatische bediening
- De luchtslang wordt op een compressor aangesloten (compressor in optie), om zo de pneumatische pomp, via luchtklep te bedienen
- Inspectieelukkig in het werkvlak
- Set van 4 haken, voor het vastzetten van voertuigen op de brug tijdens het werken



Order nr.		758725096
Orig. nr.		TPSL450
Capaciteit	kg	450
Afmetingen laadvlak	mm	2200 x 680
Maximum hoogte	mm	750
Minimum hoogte	mm	175
Afmetingen oprijplaat	mm	650 x 680
Gewicht	kg	135,00
Afmetingen (l x b x h)	mm	2700x680x750
Prijs	€	485,00

HYDROPNEUMATISCHE SCHAARHEFBRUG MET CAPACITEIT 700KG.

Breed model geschikt voor moto's, quads, grasmaaiers, etc

Kenmerken:

- Stationair model met capaciteit 700 kg
- Lang werkvlak van 1995 mm
- Geleverd met een verbredingsset, waarbij de werkbreedte tot 1218mm kan verbreed worden.
- Uitgerust met dubbele pomp:
 - Hydraulische pomp met mechanische voetbediening
 - Pneumatische pomp bediend via luchtklep. Bij aansluiten van de pneumatische pomp op compressor verhoogt de pompsnelheid
- Met mechanische veiligheid tegen dalen
- Met manuele wielklem

Afmetingen grijs onderstel (lxb) 1680 x 720 mm



Order nr.	758725060 ^A	
Orig. nr.	TPSL700	
Capaciteit	kg	700
Afmetingen laadvlak	mm	1995x1218
Maximum hoogte	mm	825
Minimum hoogte	mm	185
Afmetingen oprijplaat	mm	550x1218
Afmetingen pomp	mm	600x240x380
Klembereik van de wielklem	mm	55 - 205
Gewicht	kg	260,00
Afmetingen (l x b x h)	mm	1995x1218x210
Prijs	€	995,00



ELEKTRO-HYDRAULISCHE SCHAARHEFBRUGGEN 600 KG

Kenmerken:

- Spanning 1 x 230 V, pompmotor van 550 W
- Beschikbaar in model met brede tafel van 1200 mm, en smalle tafel 600mm.
- Geschikt voor quads, grasmaaiers, etc.
- Lange tafel van 2000 mm, ook geschikt voor grote moto's
- Bedieningsconsole met kabel laat u toe om de brug makkelijk rondom te bedienen
- Afneembaar inspectieluik in de tafel voor werken onderaan de voertuigen

► NEW

Geleverd met:

- Oprijplaten
- Wielklem voor moto's en fietsen



TPSL600W

Order nr.	758725090 ^A	758725094 ^A
Orig. nr.	TPSL600W	TPSL600S
Capaciteit	kg	600
Vermogen	kW	0.55
Spanning	V	230
Afmetingen laadvlak	mm	2000x1200
Maximum hoogte	mm	935
Minimum hoogte	mm	180
Gewicht	kg	320,00
Afmetingen (l x b x h)	mm	2000x1200x180
Prijs	€	1.349,00



TPSL600S

HYDRAULISCHE 4-KOLOMS HEFBRUG 3,5 TON.

Geschikt voor het vrij werken rondom het voertuig, zonder hinder van de kolommen bij het openen van portieren.

Kenmerken:

- Rijplaten bij montage instelbaar op 3 tussenafstanden, zodat de vrije ruimte ertussen altijd zo groot mogelijk is
- 4 kolommen voor een optimale stabiliteit en lastverdeling
- Zeer geschikt voor voertuigen met asymmetrische verdeling van het gewicht
- Optimale deurvrijheid
- Geleverd met 2 lange, scharnierende oprijplaten met loopwiel'tjes
- Ingebouwde tandlat in elke kolom voor permanente beveiliging
- Snelle hef- en daaltijd
- CE conform

Optie: hydraulische olie

Aanbevolen dikte van de betonvloer: min. 150 mm

Transport, montage en aansluiting door onze diensten is mogelijk in regio. Aparte keuring door erkend keuringsorganisme.



Order nr.		724563062
Orig. nr.		HB435
Capaciteit	kg	3500
Vermogen	kW	2,2
Spanning	V	3x400
Afmetingen laadvlak	mm	4250x530
Maximum hoogte	mm	1700
Minimum hoogte	mm	170
Maximum breedte voertuig	mm	2675
Hefduur	s	30
Duurtijd zakken	s	30
Gewicht	kg	880,00
Afmetingen (l x b x h)	mm	5100x3140x2120
Prijs	€	3.059,00



HYDRAULISCHE 4-KOLOMS HEFBRUG VAN 4 TON, SPANNING 230V.

Geschikt voor het vrij werken rondom het voertuig, zonder hinder van de kolommen bij het openen van portieren.

Kenmerken:

- Rijplaten bij montage instelbaar op 3 tussenafstanden, zodat de vrije ruimte ertussen altijd zo groot mogelijk is
- 4 kolommen voor een optimale stabiliteit en lastverdeling.
- Zeer geschikt voor voertuigen met asymmetrische verdeling van het gewicht
- Optimale deurvrijheid
- Geleverd met 2 lange, scharnierende oprijplaten met loopwiel'tjes
- Ingebouwde tandlat in elke kolom voor permanente beveiliging
- Snelle hef- en daaltijd
- CE conform

Optie: hydraulische olie, benodigde hoeveelheid 12 L. .

Aanbevolen dikte van de betonvloer: min. 150 mm

Transport, montage en aansluiting door onze diensten is mogelijk in regio. Aparte keuring door erkend keuringsorganisme.

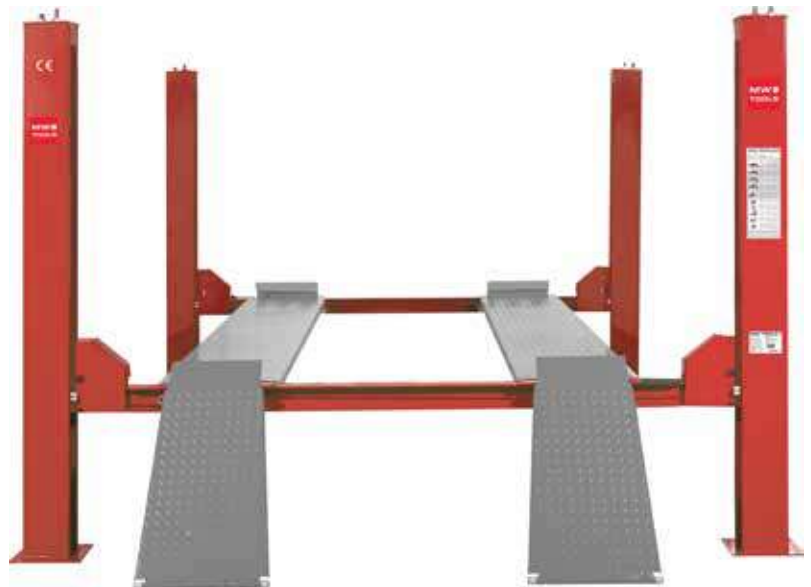

Order nr.		724563064
Orig. nr.		HB440M
Capaciteit	t	4
Vermogen	kW	2.2
Spanning	V	230
Afmetingen laadvlak	mm	4250 x 530
Maximum hoogte	mm	1700
Minimum hoogte	mm	200
Maximum breedte voertuig	mm	2675
Hefduur	s	30
Duurtijd zakken	s	30
Gewicht	kg	980,00
Afmetingen (l x b x h)	mm	4400x700x660
Prijs	€	3.399,00

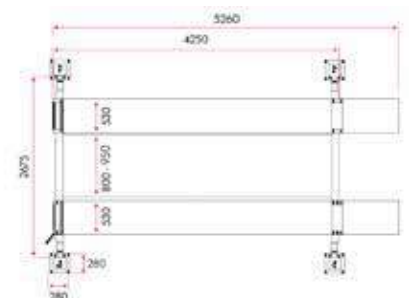

HYDRAULISCHE 4-KOLOMS HEFBRUG 5 TON.

Extra lange en brede brug, geschikt voor bestelwagens, terreinwagens, campers, etc.

Geschikt voor het vrij werken rondom het voertuig, zonder hinder van de kolommen bij het openen van portieren.

Kenmerken:

- Rijplaten bij montage instelbaar op 3 tussenstanden, zodat de vrije ruimte ertussen altijd zo groot mogelijk is
- 4 kolommen voor een optimale stabiliteit en lastverdeling
- Zeer geschikt voor voertuigen met assymetrische verdeling van het gewicht
- Optimale deurvrijheid
- Geleverd met 2 lange, scharnierende oprijplaten met loopwieltjes
- Ingebouwde tandlat in elke kolom voor permanente beveiliging
- Snelle hef- en daaltijd
- CE conform

Optie: hydraulische olie

Benodigde hoeveelheid hydraulische olie is 10 L.

Aanbevolen dikte van de betonvloer: min. 150 mm

Transport, montage en aansluiting door onze diensten is mogelijk in regio. Aparte keuring door erkend keuringsorganisme.

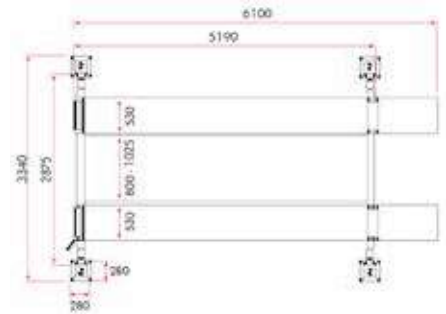

Order nr.		724563082
Orig. nr.		HB452
Capaciteit	kg	5000
Vermogen	kW	2.2
Spanning	V	3x400
Maximum hoogte	mm	1700
Minimum hoogte	mm	195
Maximum breedte voertuig	mm	2875
Hefduur	s	35
Duurtijd zakken	s	35
Gewicht	kg	1130,00
Afmetingen (l x b x h)	mm	6100x3340x2120
Prijs	€	4.809,00

HYDRAULISCHE 4-KOLOMS HEFBRUG VAN 4,0 TON MET WIELUITLIJNFUNCTIE EN MIDDENKRIK.

Kenmerken:

- Model 3 x 400V
- Optimale deurvrijheid
- Brug met scharnierende oprijplaten
- Valbeveiliging in de 4 kolommen dankzij een tandlat
- Kan in elke werkplaats opgebouwd worden
- Snelle hef- en daaltijd
- CE conform

Werkwijze:

- De brug is compatibel met de meeste gangbare optische meetapparatuur, die op de wielen geplaatst wordt
- Op deze uitlijnbrug kunnen de assen worden bijgesteld op caster, camber en sporing
- Achterwielen: verschuivende plateaus kunnen met een pin geblokkeerd worden
- Voorwielen: optionele draaiplateaus kunnen in de rijplaten geplaatst worden. Standaard zijn deze openingen afgedekt met een stalen deksel
- Tussen de rijplaten zit een verplaatsbare schaarlift op rail, met 2 rubberblokken

Zonder hydraulische olie geleverd.

Benodigde hoeveelheid hydraulische olie is 10 L.

Transport, montage en aansluiting door onze diensten is mogelijk in regio. Aparte keuring door erkend keuringsorganisme.

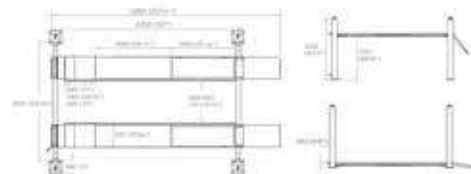

Order nr.		724563070
Orig. nr.		HB442U
Capaciteit	kg	4000
Vermogen	kW	2.2
Spanning	V	3x400
Afmetingen laadvlak	mm	4250x530
Maximum hoogte	mm	1750
Minimum hoogte	mm	220
Maximum breedte voertuig	mm	2675
Hefduur	s	30
Duurtijd zakken	s	30
Gewicht	kg	1275,30
Afmetingen (l x b x h)	mm	5100x3140x2120
Prijs	€	4.389,00



01 MACHINES

02 AUTO

03 WORKSHOP

04 EQUIPMENT

05 TOOLS



MOBIEL 3D UITLIJN APPARAAT VOOR WIELEN TOT 24".

Complete set, voor wieluitlijning, geleverd met targets, draaiplateaus en printer .

Voordelen:

- 2x 5M pixel **hoge resolutie camera's** van industriële kwaliteit en hoge meetsnelheid
- Uiterst hoge precisie van de meetresultaten dankzij de innovatieve cameratechnologie
- **Elektrisch instelbare camerabalk** met lengte 2782 mm
- Hoogte-instelling van de camera's van 1450 - 2110 mm, met afstandsbediening
- 32" beeldscherm voor meetresultaten en de uitvoering van de functies
- Gepatenteerde software met volledige, wereldwijde voertuigendatabase
- Eenvoudige en automatische zelfkalibratie

Functies:

- **Heel intuïtief een eenvoudig te gebruiken software**
- Alle uitlijn parameters in een oogopslag zichtbaar: Camber/vlucht, caster/voerspoor, toespoor/uitspoor, wielbasis, etc.)
- Rollend 3D uitlijnen voor de meest precieze resultaten
- Statisch uitlijnen: snelle methode om een referentie-uitlijning te bekomen
- Target rotatie: uitlijnen zonder verrijden als alternatief zonder velgslagcompensatie
- Enkel voorwiel of achterwiel uitlijning
- Parkeercamera: de operator ziet de voorwielen live op het scherm tijdens het aanrijden op de brug, en kan dus eenvoudig tot het midden van de draaiplateaus rijden zonder de instructies van een extra persoon
- Berekening van voertuigafmetingen, bijvoorbeeld voor schadeherstel
- Compensatie voor ophanging: bij uitvoering van wieluitlijning op een gewone 2-kolomlift, of mobiele lift
- Kalibratiegegevens van de camera worden in de camera zelf opgeslaan. Bij het wisselen of herstellen van de PC hoeft er geen herkalibratie te gebeuren
- Synchronisatie functie: Het programma blijft actief, ook indien de camera na de meting wordt geblokkeerd door omstandigheden. Geen tijdverlies door heruitlijnen

Geleverd met:

- 4 Lichtgewicht targets uit onbreekbaar ABS
- 4 sterke wielklemmen voor velgen van 13"-24", met antislip rubbers
- 2 draaiplateaus met diameter 350 mm, dikte 49 mm
- Voertuigdatabase met ruim 20.000 voertuigen met toegang tot updates
- Klavier en computer
- Stuurklem
- Pedalklem
- 4 Camber bouten
- 2 plaatjes voor Camber en toespoor
- 4 plaatjes voor Camber en Caster

Opties:

- Jaarlijkse update van voertuigendatabase
- Installatie door onze diensten er plaatse

Order nr.		724562980
Orig. nr.		UA3D400
Uitlijntype		3D
Spanning	V	230
Wielbereik	inch	13-24
Schermgrootte	inch	32
Gewicht	kg	50,00
Afmetingen (l x b x h)	mm	650x430x2450
Prijs	€	7.170,00

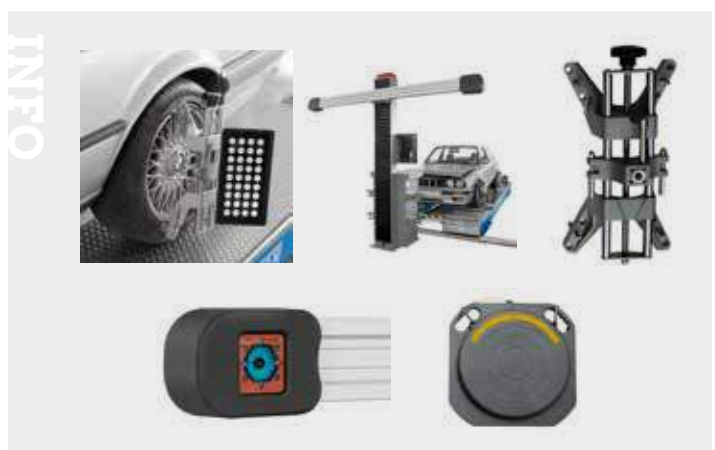















SET VAN TWEE DRAAIPLATEAUS VOOR HEFBRUG HB442U.

De draaiplateaus komen vlak te liggen in de rijplaten van de hefbrug, Door de voorwielen hierop te zetten, kunnen deze vrij draaien op de brug.

Order nr.		724563123
Orig. nr.		HB440UD
Gewicht	kg	50,00
Prijs	€	489,00



KIES UW... GARAGEHEFBRUG

		CAPACITEIT (KG)	SPANNING (V)	VERMOGEN (KW)	MAXIMALE HOOGTE (MM)	MINIMALE HOOGTE (MM)	AFMETINGEN LAADVLAK (MM)
HB240M 724563058		4.000	1x230	2,2	1.930	90	-
HB240 724563060		4.000	3x400	2,2	1.930	90	-
HB240MCF 724563132		4.000	1x230	2,2	1.960	100	-
HB240CF 724563128		4.000	3x400	2,2	1.960	100	-
HB250CF 724563136		5.000	3x400	2,2	1.960 - 1.966	95 - 141	-
SL300U 724563080		3.000	3x400	2,2	1.850	105	1.450x635
SL300UM 724563081		3.000	230	2,2	1.850	105	1.450x635
SL300 724563076		3.000	3x400	2,2	960	105	1.450x480
SL300M 724563077		3.000	230	2,2	960	105	1.450x485
MSL300M 724563074		3.000	230	2,2	980	180	1.850x1.500
TPSL450 758725096		450	-	-	750	175	2.200x680
TPSL700 758725060		700	-	-	825	185	1.995x1.218
TPSL600W 758725090		600	230	0,55	935	180	2.000x1.200
TPSL600S 758725094		600	230	0,55	935	180	2.000x600
HB435 724563062		3.500	3x400	2,2	1.700	170	4.250x530
HB440M 724563064		4.000	230	2,2	1.700	200	4.250x530
HB452 724563082		5.000	3x400	2,2	1.700	195	5.190x530
HB442U 724563070		4.000	3x400	2,2	1.750	220	4.250x530

01 MACHINES

02 AUTO

03 WORKSHOP

04 EQUIPMENT

05 TOOLS

GARAGEUITRUSTING

Voor de allerhoogste kwaliteitseisen



Made in ITALY

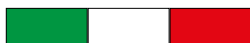

OMCN is een internationaal toonaangevend bedrijf, gevestigd in Italië. Het bedrijf is gespecialiseerd in industriële garageuitrusting. OMCN werkt constant aan de ontwikkeling van geavanceerde topproducten die betrouwbaar en veilig zijn. Alle bruggen, kriks en persen worden geproduceerd en gekeurd volgens de strengste Europese normen.

Keuze uit

- 2-kolomsbruggen
- 4-kolomsbruggen
- Schaarbruggen
- Banddemonteer machines
- Rolkriks
- Garagekranen
- ...



Installatie

VYNCKIER staat in voor de installatie bij u ter plaatse. Onze technische dienst wordt opgeleid om de OMCN producten in iedere technische werkplaats te installeren. Wij zorgen er ook voor dat uw medewerkers de nodige opleiding krijgen zodat ze op een veilige en efficiënte manier kunnen werken.

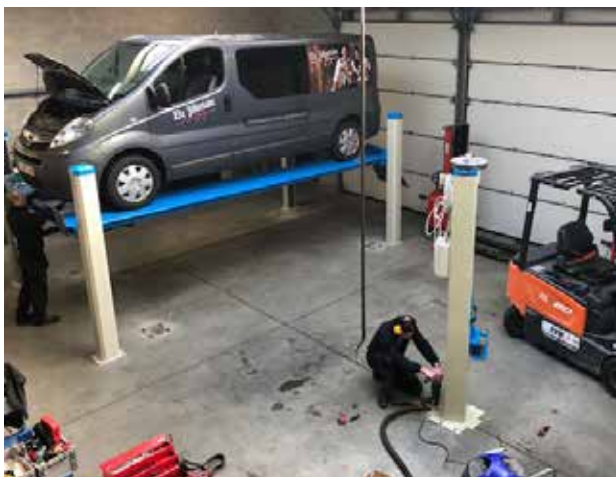

Ons aanbod



Nieuw in het assortiment:
Sanilift vernevelaar voor
ontsmettingsproducten zie ook
www.vynckier.biz/omen



01 MACHINES

02 AUTO

03 WORKSHOP

04 EQUIPMENT

05 TOOLS

MOBIELE KOLOMMEN

Een oplossing voor elke toepassing



Made in ITALY



OMCN mobiele kolommen met capaciteit van 3 tot 10 ton per kolom. Geschikt voor grote en zware voertuigen zoals bussen, vrachtwagens, trams, etc. Configuraties mogelijk met 4, 6 of 8 kolommen. Centrale bediening vanaf de kolom naar keuze

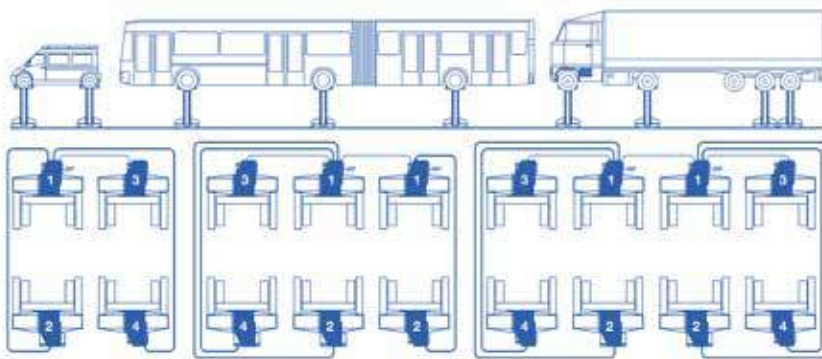

Voorbeeld: 4, 6 of 8 kolommen

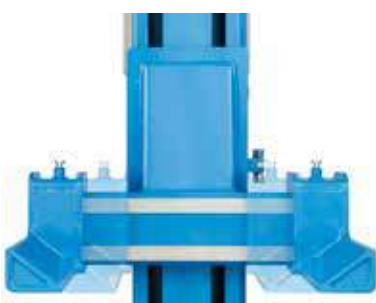

Optie: instelbare breedte

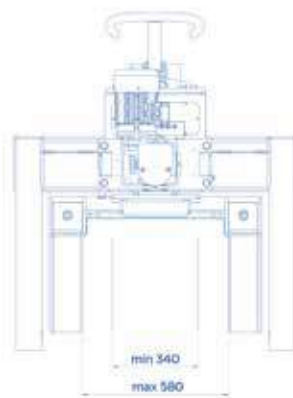



ELEKTROMECHANISCHE 2-KOLOMSBRUG OMCN 3.2T MET ONDERVERBINDING.

Kenmerken:

- Enkele motoruitvoering met kettingverbinding en onderlat
- Kolommen onder hoek opgesteld voor een optimale deurvrijheid
- 2 hijspindels uit hoogresistent staal
- Bewaking van simultaneiteit en geluidsniveau van de brug
- Zware 3,3 kw motor 3 x 400V, 50Hz
- Bediening en veiligheids op 24V laagspanning
- Zelfremmende trolleys op beschermde geleidingen
- 4 geleiders per trolley en 4 nastelbare glijblokken voor een perfecte aansluiting
- Zwaar belastbare moeren vragen slechts beperkte smering
- Zelfbeschermende veiligheidsmoeren
- Voetbescherming op 4 punten

Geleverd met:

- Smeerpomp

Order nr.	724564247	
Orig. nr.	O199/UE	
Capaciteit	t	3,2
Vermogen	kW	3,3
Spanning	V	3x400
Maximum hoogte	mm	100
Minimum hoogte	mm	1975
Maximum breedte voertuig	mm	2500
Gewicht	kg	620,00
Afmetingen (l x b x h)	mm	3325x500x2615
Prijs	€	4.369,00

INFO

Bekijk het volledige en up-to-date aanbod

Surf naar www.vynckier.biz/hefbruggen

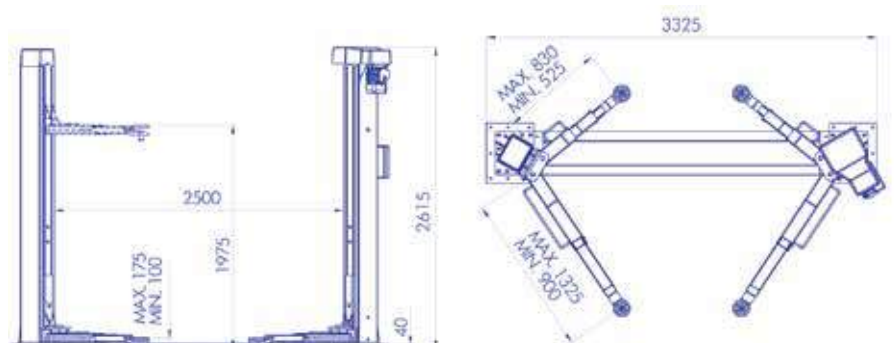

ELEKTROMECHANISCHE 2-KOLOMSBRUGGEN OMCN 3,2T - 3,5T - 4,0T MET VRIJE ONDERVLOER.

Kenmerken:

- Verdraaide opstelling van de kolommen: zwaartepunt ligt een stuk voor de kolommen. Hierdoor kan de bestuurder het voertuig sneller inrijden en kan er sneller met liften vna het voertuig begonnen worden
- Optimale deurvrijheid, doordat er niet meer tot tussen de kolommen moet gereden worden
- Volle capaciteit op alle posities van de armen
- Dubbele motoruitvoering, met elektrische synchronisatie tussen de trolleys
- 2 hijspindels: onmiddellijk dalen of stijgen zonder veiligheden, ideaal voor werken waarbij precisie aanpassingen van de hoogte van belang zijn
- Kolommen onder hoek opgesteld voor een optimale deurvrijheid
- Bewaking van simultaneiteit en geluidsniveau van de brug
- Bediening en veiligheden op 24V laagspanning
- Zelfremmende trolleys op beschermde geleidingen
- 6 geleiders per trolley en 4 nastelbare glijblokken voor een perfecte aansluiting
- Zwaar belastbare moeren vragen slechts beperkte smering
- Zelfbeschermende veiligheidsmoeren
- Voetbescherming op 4 punten
- Smeersysteem op de trolleys

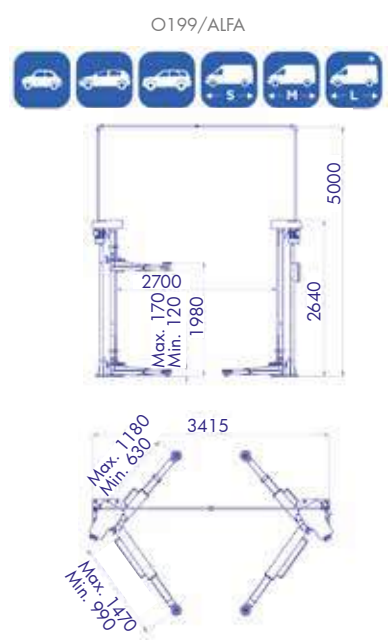
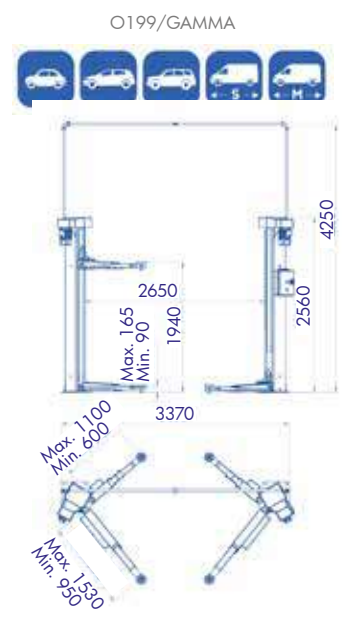
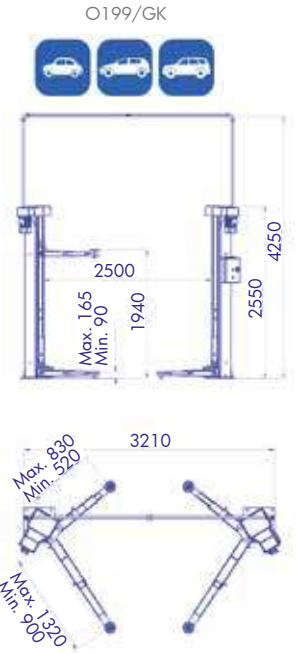

Order nr.		724564241 ^A	724564240 ^A	724564236 ^A
Orig. nr.		O199/GK	O199/GAMMA	O199/ALFA
Capaciteit	t	3,2	3,5	4,0
Vermogen	kW	2 + 2	2,6+2,6	2,6 + 2,6
Spanning	V	3 x 400	3 x 400	3 x 400
Maximum hoogte	mm	1940	1940	1980
Minimum hoogte	mm	90	90	120
Maximum breedte voertuig	mm	2500	2650	2700
Gewicht	kg	760,00	710,00	850,00
Afmetingen (l x b x h)	mm	3210x500x4250	3370x1530x4250	3415x630x5000
Prijs	€	5.000,00	5.480,00	6.440,00

ELEKTROMECHANISCHE 2-KOLOMSBRUG OMCN 5,5 T MET DUBBELE KNIKGEWRIJCHTEN.

Kenmerken:

- Armen met dubbele gewrichten, zodat deze brug geschikt is voor zowel hele kleine als hele grote en lange voertuigen
- Volle capaciteit op alle posities van de armen: ook geschikt voor bestelwagens Large en eXtraLarge
- 3 meter tussen de kolommen
- Verdraaide opstelling van de kolommen: zwaartepunt ligt een stuk voor de kolommen. Hierdoor kan de bestuurder het voertuig sneller inrijden en kan er sneller met liften van het voertuig begonnen worden
- Optimale deurvrijheid, doordat er niet meer tot tussen de kolommen moet gereden worden
- Dubbele motoruitvoering, met elektrische synchronisatie tussen de trolleys
- 2 hijspindels: onmiddellijk dalen of stijgen zonder veiligheden, ideaal voor werken waarbij precisie aanpassingen van de hoogte van belang zijn
- Bewaking van simultaneiteit en geluidsniveau van de brug
- Zware 3,3 kw motor 3x400 V, 50Hz
- Bediening en veiligheden op 24V laagspanning
- Zelfremmende trolleys op beschermde geleidingen
- 6 geleiders per trolley en 4 nastelbare glijblokken voor een perfecte aansluiting
- Zwaar belastbare moeren vragen slechts beperkte smering
- Zelfbeschermende veiligheidsmoeren
- Voetbescherming op 4 punten
- Smeersysteem op de trolleys

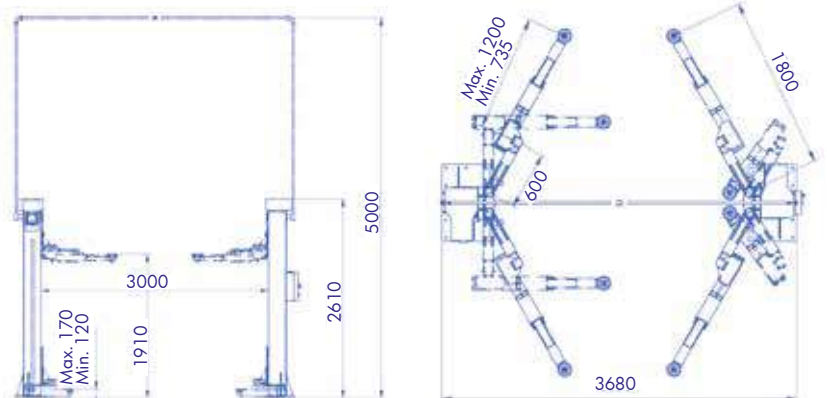

Order nr.	724564244
Orig. nr.	O199/RX
Capaciteit	t 5.5
Vermogen	kW 3,3 + 3,3
Spanning	V 3 x400
Maximum hoogte	mm 1910
Minimum hoogte	mm 120
Gewicht	kg 1480,00
Afmetingen (l x b x h)	mm 3690x5000x735
Prijs	€ 13.290,00

HYDRAULISCHE 2-KOLOMSBRUGGEN OMCN 3,2T - 3,5T - 4,0T MET VRIJE ONDERVLOER.

Geschikt voor kleine en grote personenwagens, SUV's, minibus, etc.

Kenmerken:

- **Elektrohydraulische werking.** Het meest onderhoudsarme concept voor hefbruggen, door de afwezigheid van mechanische onderdelen zoals kabels, kettingen, tandwielen etc.
- Liftcomponenten met **lange levensduur**, dankzij gebruik van hoogkwalitatieve materialen en expertise voor de bouw van cilinders, pompen, etc.
- **Belangrijke tijdsbesparing** bij het binnenrijden van voertuigen door de verdraaide opstelling van de kolommen. Het zwaartepunt ligt een stuk voor de kolommen, en hierdoor moet het voertuig niet zo diep tussen de kolommen worden gezet. Er kan sneller met liften van het voertuig begonnen worden
- Optimale deurvrijheid, doordat er niet meer tussen de kolommen moet gereden worden
- Volle capaciteit op alle posities van de armen
- Bediening en veiligheden op 24V laagspanning. Bediening met dodemansknop
- Bewaking van de simultaneiteit van de 2 hefcilinders ongeacht de gewichtsverdeling van het voertuig
- Automatische mechanische veiligheid op de cilinders is steeds actief
- Ingebouwde veiligheids tegen overbelasting, en bij obstakels tijdens het zakken
- Bovenbalk met ingebouwde sensor stopt de brug vooraleer voertuigen de balk kunnen raken
- Voetbescherming op 4 punten
- Geleverd met hydraulische olie



Ø199/YL

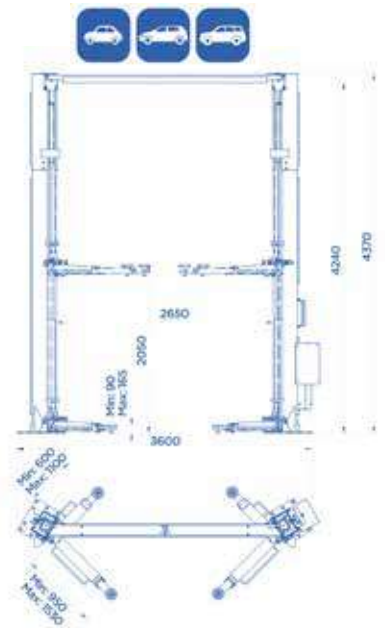

Ø199/YP

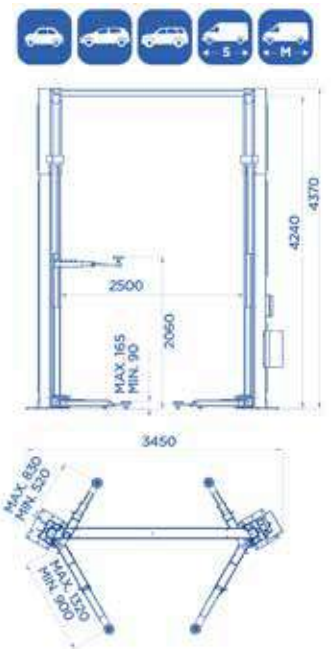

Ø199/W

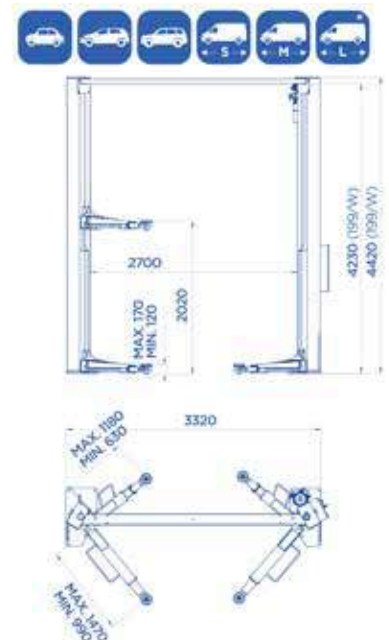

Order nr.	724564254 ^A	724564895 ^A	724564249 ^A
Orig. nr.	Ø199/YL	Ø199/YP	Ø199/W
Capaciteit	t 3,2	3,5	4
Vermogen	kW 2,2	2,2	2,2
Spanning	V 3 x 400	3 x 400	3 x 400
Maximum hoogte	mm 4370	4370	4420
Minimum hoogte	mm 4240	2050	2020
Gewicht	kg 812,00	960,00	1000,00
Afmetingen (l x b x h)	mm 3450x1320x4370	3720x1550x4250	3320x2600x4420
Prijs	€ 5.930,00	6.440,00	7.810,00

HYDRAULISCHE 2-KOLOMSBRUG OMCN 5,5 T MET DUBBELE KNIKGEWRICHTEN.

Breed inzetbare all-in-one hefbrug geschikt van de kleinste personenwagens, tot commerciële voertuigen zoals bestelwagens van lengtes L en XL.

Kenmerken:

- **Brede uitvoering** met doorgang van 3.0 m
- **Armen met dubbele gewrichten**, zodat deze brug geschikt is voor zowel hele kleine als hele grote en lange voertuigen
- **Elektrohydraulische werking.** Het meest onderhoudsarme concept voor hefbruggen, door de afwezigheid van mechanische onderdelen zoals kabels, kettingen, tandwielen etc.
- Liftcomponenten met **lange levensduur**, dankzij gebruik van hoogkwalitatieve materialen en expertise voor de bouw van cilinders, pompen, etc.
- **Belangrijke tijdsbesparing** bij het binnenrijden van voertuigen door de verdraaide opstelling van de kolommen. Het zwaartepunt ligt een stuk voor de kolommen, en hierdoor moet het voertuig niet zo diep tussen de kolommen worden gezet. Er kan sneller met liften van het voertuig begonnen worden
- Optimale deurvrijheid, doordat er niet meer tussen de kolommen moet gereden worden
- **Volle capaciteit** op alle posities van de armen: ook geschikt voor bestelwagens Large en Extra Large
- Bediening en veiligheids op 24 V laagspanning. Bediening met dodemansknop
- Bewaking van de simultaneïteit van de 2 hefcilinders ongeacht de gewichtsverdeling van het voertuig
- Automatische mechanische veiligheid op de cilinders is steeds actief
- Ingebouwde veiligheids tegen overbelasting, en bij obstakels tijdens het zakken
- Bovenbalk met ingebouwde sensor stopt de brug vooraleer voertuigen de balk kunnen raken
- Voetbescherming op 4 punten
- Geleverd met hydraulische olie

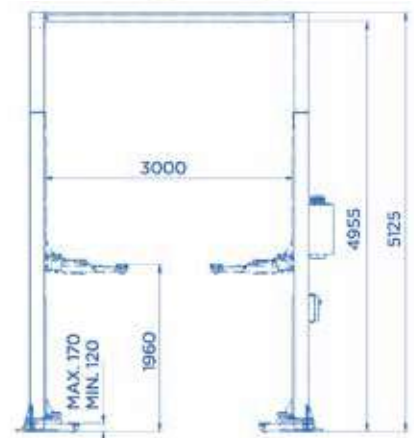
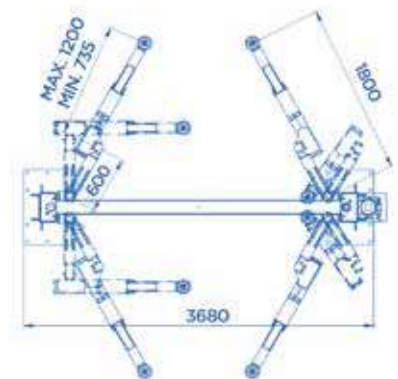

Order nr.	724564252	
Orig. nr.	O199/WRX	
Capaciteit	t	5,5
Vermogen	kW	2,2
Spanning	V	3 x 400V
Maximum hoogte	mm	5125
Breedte basis	mm	3000
Gewicht	kg	1400,00
Afmetingen (l x b x h)	mm	3680x1800x5125
Prijs	€	12.620,00

ELEKTROMECHANISCHE 2-KOLOMSBRUG 3,2 TON MET VORKEN EN VRIJE ONDERVLOER.

Geschild voor elektrische wagens: armen met vorken, voor het heffen van de voertuigen aan de wielen. Op die manier komt de **hele onderkant van de wagen vrij**, en is een **batterijwissel mogelijk**.

Kenmerken:

- Batterijwissel van onderaan mogelijk
- Verdraaide opstelling van de kolommen: zwaartepunt ligt een stuk voor de kolommen. Hierdoor kan de bestuurder het voertuig sneller inrijden en kan er sneller met liften van het voertuig begonnen worden
- Optimale deurvrijheid, doordat er niet meer tot tussen de kolommen moet gereden worden
- Dubbele motoruitvoering met elektrische synchronisatie tussen de trolleys
- 2 hijsspindels: onmiddellijk dalen of stijgen zonder veiligheden, ideaal voor werken waarbij precisie aanpassingen van de hoogte van belang zijn
- Bewaking van simultaneiteit en geluidsniveau van de brug
- Bediening en veiligheden op 24V laagspanning
- Zelfremmende trolleys op beschermde geleidingen
- 6 geleiders per trolley en 4 nastelbare glijblokken voor een perfecte aansluiting
- Zwaar belastbare moeren vragen slechts beperkte smering
- Zelfbeschermende veiligheidsmoeren
- Voetbescherming op 4 punten
- Smeersysteem op de trolleys

► NEW

► ELEKTRISCHE WAGENS

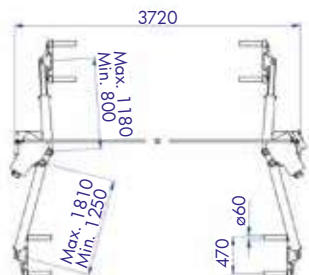
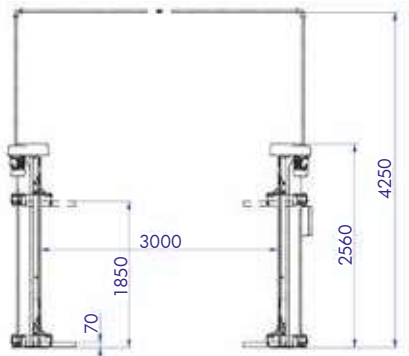

Order nr.		724564898
Orig. nr.		O199/EV
Capaciteit	t	3,2
Vermogen	kW	2,6 + 2,6
Spanning	V	3 x 400
Maximum hoogte	mm	4250
Breedte basis	mm	3000
Gewicht	kg	960,00
Afmetingen (l x b x h)	mm	3720x2360x4250
Prijs	€	9.130,00

SET VAN 4 VORKEN 4 X 1000 KG VOOR 2-KOLOMSBRUGGEN OMCN.

Speciale vorken voor het heffen van voertuigen aan de wielen, op die manier komt de hele onderkant van de wagen vrij.

Geschild voor batterijwissel bij elektrische voertuigen.

Kenmerken:

- Batterijwissel van onderaan mogelijk
- Met ingebouwde rollagers in de vorken. De wielen kunnen vrij draaien op de rollen
- Compatibel met OMCN 2-kolomsbruggen type O199/RX en O199/WRX
- Compatibel met bepaalde oude bruggen van deze types. Contacteer onze binnendienst voor meer informatie
- Gemakkelijk en snel te monteren en demonteren op de armen, zodat geen extra brug nodig is voor deze toepassing

► NEW



Order nr.		724564899
Orig. nr.		ON199/RX
Voor type		O199/RX - O199/WRX
Gewicht	kg	100,00
Afmetingen (l x b x h)	mm	410x310x60
Prijs	€	2.189,00

GARAGEBRUGGEN

Voor de allerhoogste kwaliteitseisen



01 MACHINES

02 AUTO

03 WORKSHOP

04 EQUIPMENT

05 TOOLS

Made in ITALY

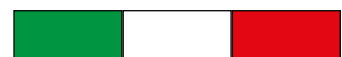

HYDRAULISCHE SCHAARLIFT OMCN LAAG EN LANG TYPE 3.0 TON.

Kenmerken:

- Uitschuifbare extensies met **maximale lengte van 2100 mm**, heel geschikt voor het liften van SUV's, bestelwagens, zonder extra accessoires
- De oprijplaten liggen los, en kunnen snel weggenomen worden. Meer werkvrijheid rond de brug
- Lage profielhoogte 100 mm, geschikt voor voertuigen met lage ophanging
- Verbindingsbaar voor alignering van de platformen
- Synchronisatie van de platformen met veiligheidsmechanisme
- Zelfsmerende bronzen busen
- Bediening in 24 V laagspanning
- Gecontroleerde daalsnelheid met hydraulische compensatie
- Geluidssignaal en 2-handsbediening bij laatste daalfase

Geleverd met:

- 4 rubber blokken
- Hydraulische olie

▶ NEW

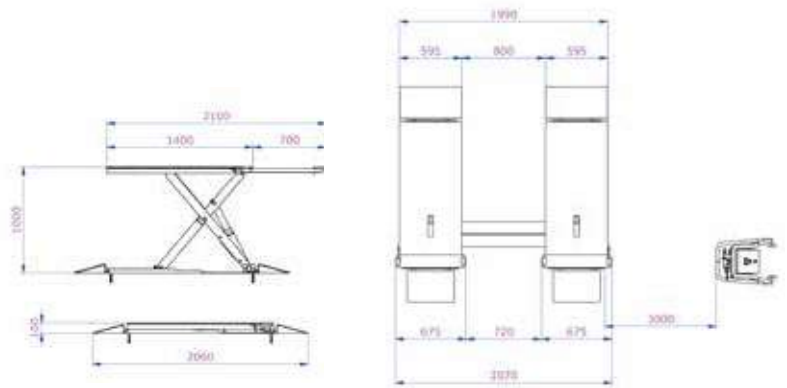
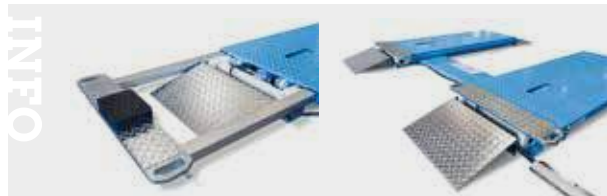

Order nr.		724564896 ^A
Orig. nr.		O551
Capaciteit	t	3,2
Vermogen	kW	3,3
Spanning	V	3 x 400
Afmetingen laadvlak	mm	2100 x 2070
Maximum hoogte	mm	1000
Minimum hoogte	mm	100
Afmetingen oprijplaat	mm	2100 x 595
Breedte basis	mm	2070
Gewicht	kg	670,00
Afmetingen (l x b x h)	mm	2100x2070x1100
Prijs	€	5.060,00

HYDRAULISCHE SCHAARLIFT OMCN LAAG TYPE 1000 MM 3.0T.

Kenmerken:

- Lage profielhoogte 100 mm, geschikt voor voertuigen met lage ophanging
- Dubbele verbindingsbaar voor alignering van de platformen
- Synchronisatie van de platformen met veiligheidsmechanisme
- Zelfsmerende bronzen busen
- Bediening in 24 V laagspanning
- Gecontroleerde daalsnelheid met hydraulische compensatie
- Geluidssignaal en 2-handsbediening bij laatste daalfase

Geleverd met:

- 4 rubber blokken

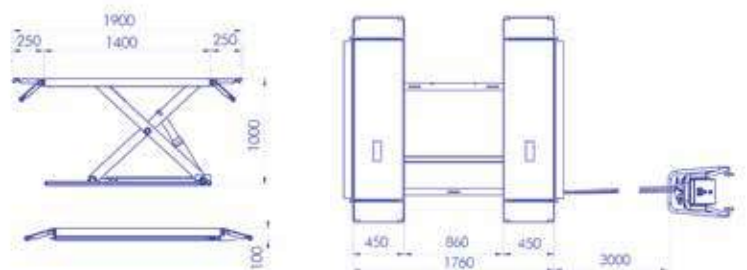

Order nr.		724564583 ^A
Orig. nr.		O552
Capaciteit	t	3.0
Vermogen	kW	3.3
Spanning	V	3 x 400
Afmetingen laadvlak	mm	1400x1760
Maximum hoogte	mm	100
Minimum hoogte	mm	1000
Maximum breedte voertuig	mm	1760
Gewicht	kg	610,00
Afmetingen (l x b x h)	mm	1400x1760x1000
Prijs	€	4.399,00

HYDRAULISCHE SCHAARLIFT OMCN 1900 MM 3.5T.

Kenmerken:

- Lage profielhoogte 105 mm geschikt voor voertuigen met lage ophanging
- Met dubbele lengte-extensie voor gemakkelijk positioneren
- Dubbele cilinder per platform, voorziet in valbeveiliging
- Geen drukluchtverbinding nodig
- Synchronisatie van de platformen met veiligheidsmechanisme
- Zelfsmerende bronzen busen
- Bediening in 24 V laagspanning
- Gecontroleerde daalsnelheid met hydraulische compensatie
- Geluidssignaal en 2-handsbediening bij laatste daalfase

Geleverd met:

- 4 rubber blokken

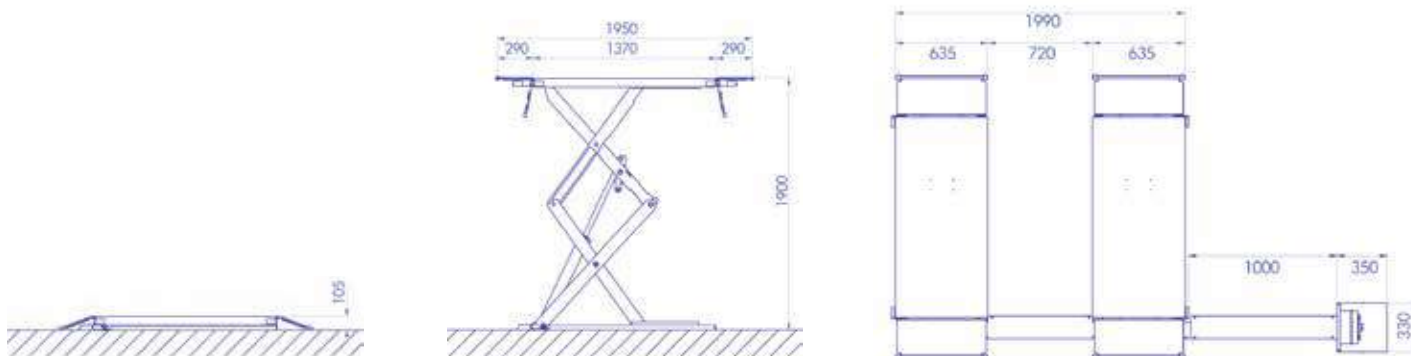

Order nr.		724564620
Orig. nr.		O718
Capaciteit	t	3.5
Vermogen	kW	3.3
Spanning	V	3 x 400
Afmetingen laadvlak	mm	1900x1990
Maximum hoogte	mm	1900
Minimum hoogte	mm	105
Maximum breedte voertuig	mm	1990
Gewicht	kg	930,00
Afmetingen (l x b x h)	mm	1900x1990x1900
Prijs	€	7.320,00

SCHAARBRUGGEN

Met vrije doorgang

X-LINE SCHAARBRUGGEN 5,5 TON

- All-in-one schaarmodel voor een groot bereik aan voertuigen: van Smart tot vrachtwagens
- Maximale werkvrijheid onder de brug: geen drempels, leidingen, of in de weg staande schaarconstructies of palen.
- Ideale werkvrijheid voor wielheffers, olieapparatuur, kriks, testapparatuur ...
- Inbouw of opbouw modellen.
- Modellen met rechte rijplaten, modellen voor wieluitlijning en modellen voor spelingsdetectie

1,6 m oprijplaten

Mechanische automatische rijstops voor- en achteraan de rijplaten

8-punts last verdeling over de vloer, voor een optimale dimensionale stabiliteit



VERSCHILLENDE OPTIES LEVERBAAR:

- Inbouwmodel in vloer
- LED verlichting
- Draadloze afstandsbediening

Pneumatische spelings detectie

Draaiplateaus

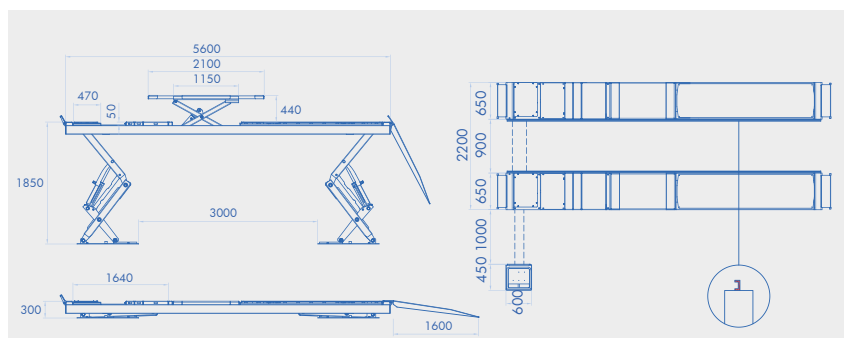
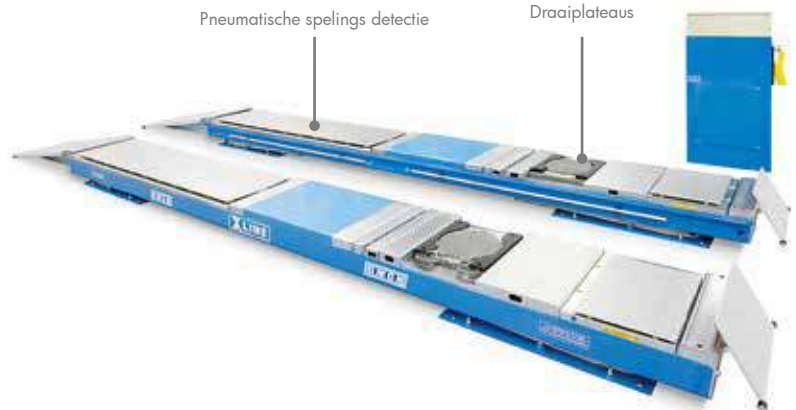

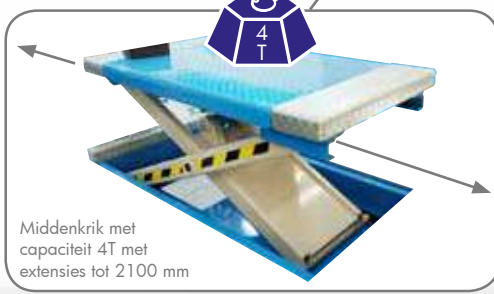

Middenkrik met capaciteit 4T met extensies tot 2100 mm

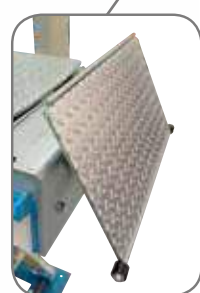

Mechanische automatische rijstops voor- en achteraan de rijplaten

Maximale toegankelijkheid voor personen en gereedschappen

4 cilinders met beveiliging tegen overbelasting en breuk

SCHAARBRUGGEN

Voor zware voertuigen

Contacteer onze binnendienst voor een offerte op maat



Schaarliften met vlakke rijplaten of voor wieluitlijning



HYDRAULISCHE 4-KOLOMSBRUG 4 TON MET VLAKKE RIJPLATEN.

Keuze in lengte van de rijplaten van 4.5 of 5.0 meter.

Kenmerken:

- Geschikt voor zowel kleine auto's als grote bestelwagens
- Valbeveiliging bij breuk aan draagkabel of leidingen
- Rolgelagerde aluminium loopwielen3 veiligheden verzekeren een optimale werkveiligheid onder de brug:
- Een mechanische vergrendeling in elke positie op de 4 kolommen
- Een kabelbewakingssysteem vermijdt kabelbreuk
- De elektronische bewaking van de werking van de brug
- Geleverd met 2 geleiderails voor optionele mobiele middenkrik
- Overbelastingsventiel en blokkeringsventiel in geval van haydrulische storing
- Alle interne elektrische circuits op ZLVS van 24V
- Draadbouten voor verankering in de vloer zijn meegeleverd.

Optionele vaste middelste schaar 3 Ton artikel O401/1

INFO

Bekijk het volledige en up-to-date aanbod

Surf naar www.vynckier.biz/hefbruggen



INFO



Order nr.		724564537	724564542
Orig. nr.		O401	O401/L
Capaciteit	t	4	4
Vermogen	kW	3,3	3,3
Spanning	V	400	400
A	mm	500	600
B	mm	820 - 1100	720 - 1000
C	mm	2650	2650
D	mm	3030	3030
E	mm	3300	3300
F	mm	4500	5000
G	mm	4640	5140
H	mm	5250	5750
I	mm	160	160
L	mm	1800	1800
M	mm	2200	2200
Gewicht	kg	920,00	1160,00
Afmetingen (l x b x h)	mm	5250x3300x2200	5750x3300x2200
Prijs	€	7.480,00	8.930,00

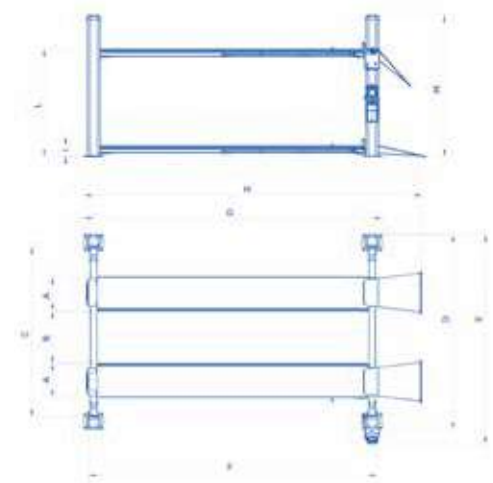

HYDRAULISCHE 4-KOLOMSBRUG 4 TON VOOR WIELUITLIJNING.

Keuze in lengte van de rijplaten van 4.5 of 5.0 meter

Kenmerken:

- Rijplaten in standaard lengte: geschikt voor personenwagens, SUV's, kleine bestelwagens, etc.
- Vergrendelbare schuifplateaus voor de achterwielen
- Aanpasbare uitsparingen voorzien voor draaiplateaus voor de voorwielen (niet meegeleverd)
- Geleverd met 2 geleiderails voor optionele mobiele middenkrik
- Rolgelagerde aluminium loopwielen met 3 veiligheidsverzekeren een optimale werkveiligheid onder de brug
- Een mechanische vergrendeling in elke positie op de 4 kolommen
- Een kabelbewakingssysteem vermijdt kabelbreuk
- De elektronische bewaking van de werking van de brug
- Overbelastingsventiel en blokkeringsventiel in geval van storing
- Alle interne elektrische circuits op veiligheidsspanning van 24 V
- Draadbouten voor verankering in de vloer zijn meegeleverd

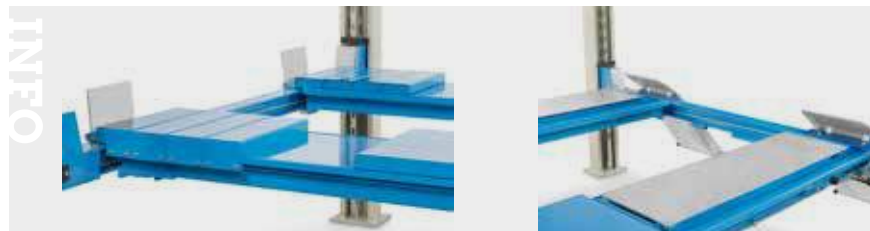
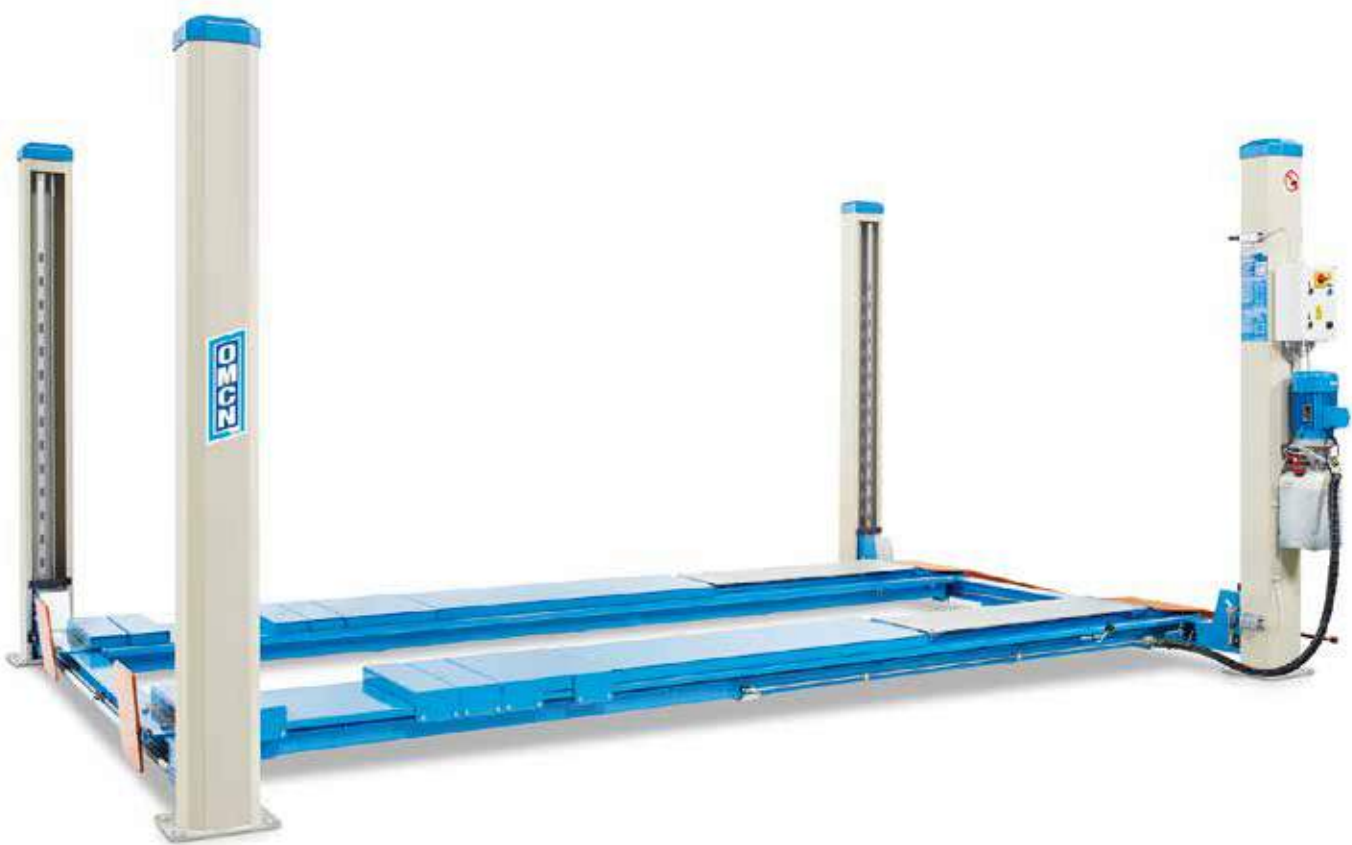

INFO

Order nr.		724564538 ^A	724564545 ^A
Orig. nr.		O401/C	O402/LS
Capaciteit	t	3,5	4
Vermogen	kW	3,3	3,3
Spanning	V	3 x 400	3 x 400
A	mm	500	600
B	mm	8202	720 / 1000
C	mm	1100	3000
D	mm	3030	3380
E	mm	3300	3650
F	mm	4500	5000
G	mm	4640	5140
H	mm	5250	5750
I	mm	210	210
L	mm	1850	1850
M	mm	2200	2200
N	mm	1400	1900
Gewicht	kg	1150,00	1514,00
Afmetingen (l x b x h)	mm	5250x3300x2200	5750x3650x2200
Prijs	€	9.050,00	10.940,00

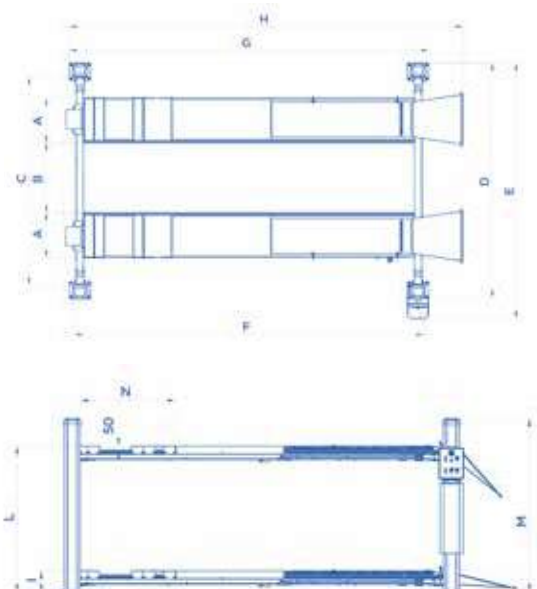

HYDRAULISCHE 4-KOLOMSBRUG 5 TON VOOR WIELUITLIJNING.

Lengte rijplaten 5.77 meter

Kenmerken:

- Top line hefbrug met capaciteit 5 ton
- **Lange rijplaten:** ook geschikt voor lange voertuigen, grote bestelwagens, campingcars etc.
- **Extra brede brug: 3.0 m tussen de palen**
- **Verzinkte geleiderails voor mobiele middenkrik.** De rails zijn open onderaan, zodat er geen water kan blijven in staan
- Dubbel uitgevoerde vergrendelbare schuifplateaus voor de achterwielen. +5% bewegingsruimte
- Aanpasbare uitsparingen voorzien voor draaiplateaus voor de voorwielen (niet meegeleverd)
- Rolgelagerde aluminium loopwielen met 3 veiligheidsverzekeringen een optimale werkveiligheid onder de brug
- Een mechanische vergrendeling in elke positie op de 4 kolommen
- Een kabelbewakingssysteem vermijdt kabelbreuk
- De elektronische bewaking van de werking van de brug
- Overbelasting ventiel en blokkeringsventiel in geval van storing
- Alle interne elektrische circuits op veiligheidsspanning van 24 V
- Autodiagnose via PLC microprocessor
- Draadbouten voor verankering in de vloer zijn meegeleverd

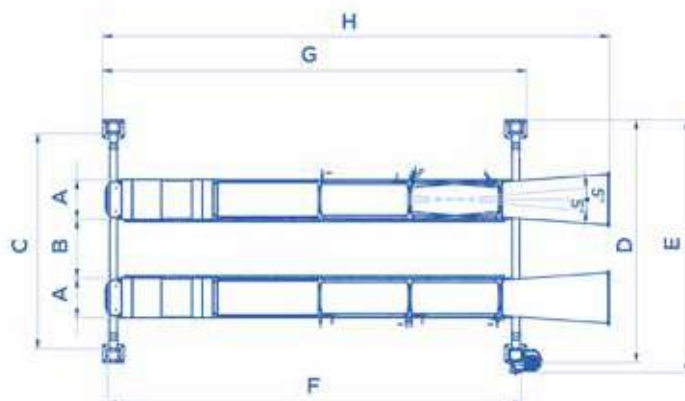
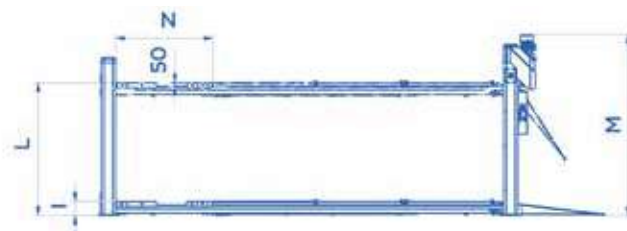

Order nr.	724564547	
Orig. nr.	O403/C	
Capaciteit	t	5
Vermogen	kW	3,3
Spanning	V	3 x 400
A	mm	550
B	mm	820 - 1100
C	mm	3000
D	mm	3380
E	mm	3520
F	mm	5770
G	mm	5900
H	mm	6670
I	mm	210
L	mm	1850
M	mm	2580
N	mm	1400
Gewicht	kg	1445,00
Afmetingen (l x b x h)	mm	6670x3520x2580
Prijs	€	12.360,00

MOBIELE MANUELE KRIK 1 T VOOR HEFBRUGGEN, GESCHIKT VOOR AUTO'S.

Kenmerken:

- Basis uitvoering met fleskrik en handpomp.
- Overbelastingsventiel
- Kop met schroefvijzel
- Rolgelagerde stalen loopwielen op de brug

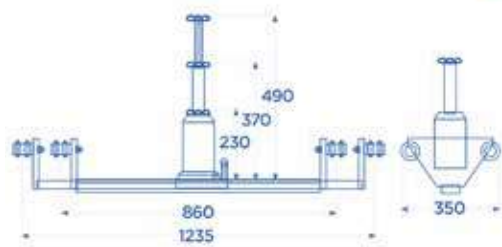

Order nr.	724564257 ^A		
Orig. nr.	O203		
Capaciteit	t	1	
Hoogte maximum	mm	490	
Quicklift pedaal	Nee		
Gewicht	kg	26,00	
Afmetingen (l x b x h)	mm	1235x350x490	
Prijs	€	338,00	

MOBIELE PNEUMATISCHE KRIK 1T VOOR HEFBRUGGEN, GESCHIKT VOOR AUTO'S.

Kenmerken:

- Pneumatische uitvoering
- Werkdruk 10 bar
- Overbelastingsventiel
- Kop met schroefvijzel
- Rolgelagerde stalen loopwielen op de brug

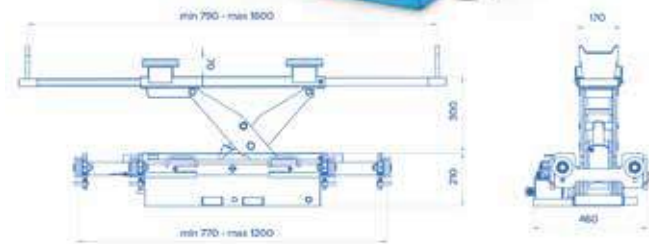

Order nr.	724564568 ^A		
Orig. nr.	O459		
Capaciteit	t	2,5	
Werkdruk	bar	8	
Hoogte maximum	mm	300	
Perslucht	Ja		
Gewicht	kg	120,00	
Afmetingen (l x b x h)	mm	1200x460x580	
Prijs	€	2.925,00	

MOBIELE PNEUMATISCHE KRIK 1T VOOR HEFBRUGGEN, GESCHIKT VOOR AUTO'S.

Kenmerken:

- Pneumatische uitvoering
- Werkdruk 10 bar
- Overbelastingsventiel
- Kop met schroefvijzel
- Rolgelagerde stalen loopwielen op de brug

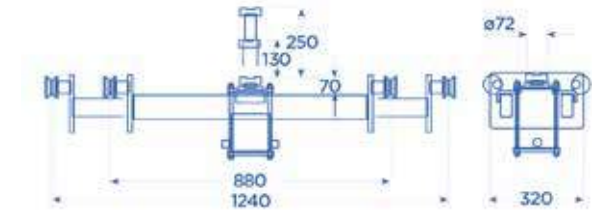

Order nr.	724564556 ^A		
Orig. nr.	O450		
Capaciteit	t	1	
Werkdruk	bar	10	
Hoogte maximum	mm	250	
Perslucht	Ja		
Gewicht	kg	40,00	
Afmetingen (l x b x h)	mm	1240x320x550	
Prijs	€	635,00	

MOBIELE KRIK 2.5 T MET HANDPOMP VOOR HEFBRUGGEN, GESCHIKT VOOR AUTO'S EN BESTELWAGENS.

Kenmerken:

- Lage opbouwhoogte, voor laag profiel voertuigen
- Geleverd met set rubber koppen en set regelarmen
- Tandlat voor optimale veiligheid tijdens het liften
- Overbelastingsventiel
- Rolgelagerde stalen loopwielen op de brug
- Daalknop met rem voor traag zakken

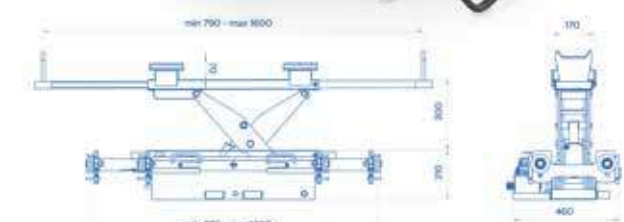

Order nr.	724564569 ^A		
Orig. nr.	O459/A		
Capaciteit	t	2,5	
Hoogte maximum	mm	300	
Breedte maximum	mm	1600	
Gewicht	kg	75,00	
Afmetingen (l x b x h)	mm	1200x460x580	
Prijs	€	2.249,00	

OMCN HYDRAULISCHE MOTOHEFBRUG 500 KG MET VOETBEDIENING.

Geschikt voor moto's, elektrische fietsen, grasmaaiers, etc.

Kenmerken:

- Stationair model met **lange tafel van 2200 x 700 mm**
- **Mechanische voetpomp** staat los van de brug en kan opgesteld worden naar keuze tot 1,8 m van de brug
- **Verzinkte oprijplaat, intrekbaar.** De rijplaat trekt zich bij het opliften deels terug onder de tafel, zodat er automatisch meer vrije ruimte komt rondom de brug ontstaat.
- 2 verzinkte tool trays over de hele lengte van de tafel, deze zijn afneembaar
- Totale afmeting 2930 x 915 mm (inclusief oprijplaat en tool trays)
- Aluminium antislip profiel midden op de tafel, voorkomt dat steunen wegslijpen
- Gegalvaniseerde oprijplaat, blijft beneden bij het opliften
- Verzinkte manuele wielklem van 90 mm, en zware wielstop voor gemakkelijk positioneren en vastzetten
- Uiteembare plaat achteraan de tafel, voor makkelijk demonteren van wielen
- Smeerpunten op alle bewegende onderdelen
- Mechanische veiligheid tegen overbelasting
- Kwaliteit made in Italy



Order nr.		724564232
Orig. nr.		0196/P
Capaciteit	kg	500
Afmetingen laadvlak	mm	2200 x 700
Maximum hoogte	mm	1080
Minimum hoogte	mm	190
Afmetingen oprijplaat	mm	730 x 670
Afmetingen pomp	mm	730 x 300
Gewicht	kg	210,00
Afmetingen (l x b x h)	mm	2930x915x190
Prijs	€	1.492,00

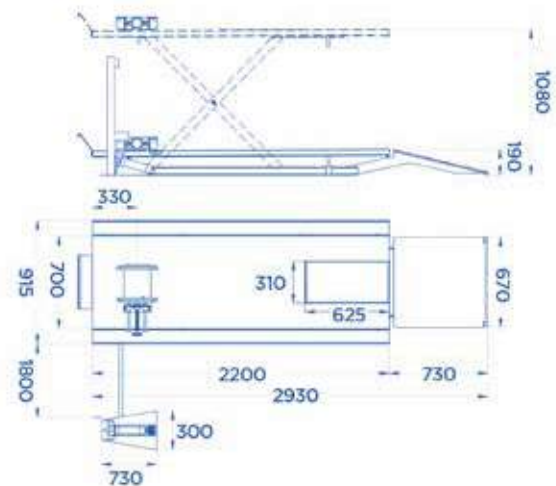

OMCN HYDROPNEUMATISCHE MOTOHEFBRUG 500 KG MET VOETBEDIENING.

Geschikt voor moto's, elektrische fietsen, grasmaaiers, etc.

Kenmerken:

- Stationair model met lange **tafel van 2200 x 700 mm**
- **Hydropneumatische voetpomp** staat los van de brug en kan opgesteld worden naar keuze tot 1.8 m van de brug
- **Verzinkte oprijplaat, intrekbaar.** De rijplaat trekt zich bij het opliften deels terug onder de tafel, zodat er automatisch meer vrije ruimte komt rondom de brug ontstaat
- 2 verzinkte tool trays over de hele lengte van de tafel, deze zijn afneembaar
- Totale afmeting 2930 x 915 mm (inclusief oprijplaat en tool trays)
- Aluminium antislip profiel midden op de tafel, voorkomt dat steunen wegslijpen
- Gegalvaniseerde oprijplaat, blijft beneden bij het opliften
- Verzinkte manuele wielklem van 90 mm, en zware wielstop voor gemakkelijk positioneren en vastzetten
- Uiteembare plaat achteraan de tafel, voor makkelijk demonteren van wielen
- Smeerpunten op alle bewegende onderdelen
- Mechanische veiligheid tegen overbelasting
- Kwaliteit made in Italy



INFO Bekijk het volledige en up-to-date aanbod

Surf naar www.vynckier.biz/hefbruggen

Order nr.		724564233
Orig. nr.		0196/PI
Capaciteit	kg	500
Afmetingen laadvlak	mm	2200 x 700
Maximum hoogte	mm	1080
Minimum hoogte	mm	190
Afmetingen oprijplaat	mm	730 x 670
Afmetingen pomp	mm	350 x 310
Gewicht	kg	250,00
Afmetingen (l x b x h)	mm	2930x915x190
Prijs	€	2.099,00

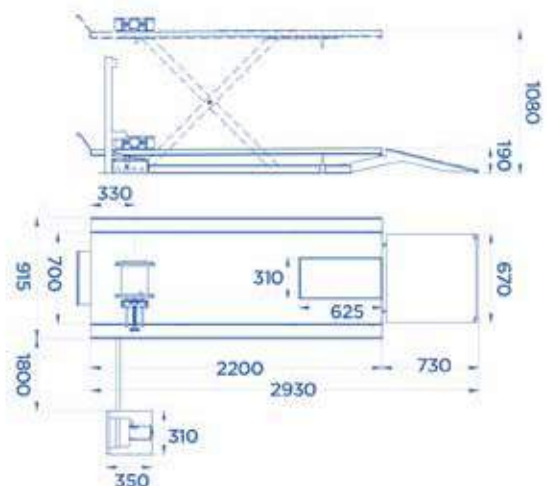

OMCN ELEKTRO-HYDRAULISCHE MOTOHEFBRUG 500 KG MET TAFEL 2200 X 700 MM.

Geschikt voor moto's, elektrische fietsen, grasmaaiers, etc.

Kenmerken:

- Stationair model met lange **tafel van 2200 x 700 mm**
- **Motorische pomp met bedieningsbord** staat los van de brug en kan opgesteld worden naar keuze tot 1.7 m van de brug
- **Verzinkte oprijplaat, intrekbaar.** De rijplaat trekt zich bij het opliften deels terug onder de tafel, zodat er automatisch meer vrije ruimte komt rondom de brug ontstaat
- 2 verzinkte tool trays over de hele lengte van de tafel, deze zijn afneembaar
- Totale afmeting 2930 x 915 mm (inclusief oprijplaat en tool trays)
- Aluminium antislip profiel midden op de tafel, voorkomt dat steunen wegslijpen
- Gegalvaniseerde oprijplaat, blijft beneden bij het opliften
- Verzinkte manuele wielklem van 90 mm, en zware wielstop voor gemakkelijk positioneren en vastzetten
- Uitneembare plaat achteraan de tafel, voor makkelijk demonteren van wielen
- Smeerpunten op alle bewegende onderdelen
- Duurzame motor 3 x 400 V, vermogen 1.5 kW
- Mechanische veiligheid tegen overbelasting
- Kwaliteit made in Italy

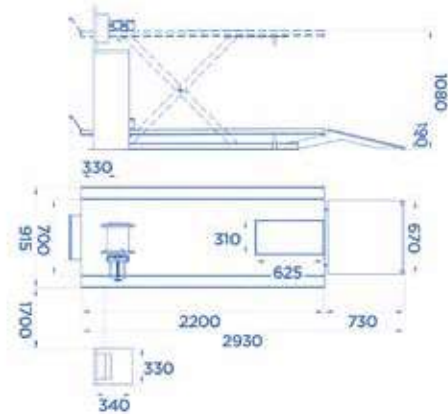

Order nr.	724564234 ^A	
Orig. nr.	O196/PL	
Capaciteit	kg	500
Vermogen	kW	1,5
Spanning	V	3 x 400
Afmetingen laadvlak	mm	2200 x 700
Maximum hoogte	mm	1080
Minimum hoogte	mm	190
Afmetingen oprijplaat	mm	730 x 670
Afmetingen pomp	mm	340 x 330
Gewicht	kg	250,00
Afmetingen (l x b x h)	mm	2930x915x190
Prijs	€	2.489,00

OMCN ELEKTRO-HYDRAULISCHE MOTOHEFBRUGGEN 500 OF 600KG MET BREDE TAFEL 1000 OF 1500MM.

Geschikt voor moto's, elektrische fietsen, grasmaaiers, etc.

Kenmerken:

- Stationair model met **brede tafel**
- **Motorische pomp met bedieningsbord** staat los van de brug en kan opgesteld worden
- **Verzinkte oprijplaat**
- Aluminium antislip profiel midden op de tafel, voorkomt dat steunen wegslijpen
- Verzinkte manuele wielklem van 90 mm, en zware wielstop voor gemakkelijk positioneren en vastzetten
- O196/Os met 2 **uitneembare zijschotten**, voor makkelijke zijdelings toegang
- Uitneembare plaat achteraan de tafel, voor makkelijk demonteren van wielen
- Smeerpunten op alle bewegende onderdelen
- Duurzame motor 3 x 400V, vermogen 1.5 kW
- Mechanische veiligheid tegen overbelasting
- Kwaliteit made in Italy

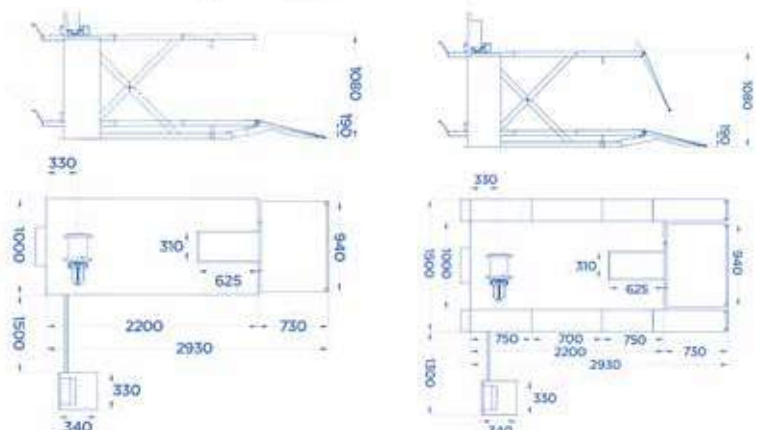

Order nr.	724564226 ^A	724564229 ^A	
Orig. nr.	O196/MS	O196/OS	
Capaciteit	kg	500	600
Vermogen	kW	1,5	1,5
Spanning	V	3 x 400	3 x 400
Afmetingen laadvlak	mm	2200 x 1000	2200 x 1500
Maximum hoogte	mm	1080	1080
Minimum hoogte	mm	190	190
Afmetingen oprijplaat	mm	730 x 940	940 x 730
Afmetingen pomp	mm	340 x 330	340 x 330
Gewicht	kg	300,00	350,00
Afmetingen (l x b x h)	mm	2930x1000x190	2930x1500x190
Prijs	€	3.019,00	3.155,00

BANDENMONTEERMACHINE VOOR AUTO'S EN BESTELWAGENS.

Beschikbaar in 1x230V en 3x400V

Voordelen:

- Voor banden van 10 tot 24"
- Manuele opspanning van de demontage/montage-arm
- Montagekop voor zowel standaardbanden als laag profiel
- 3 voetpedalen voor montagearm, opspantafel en wielddrukker
- Wielddrukker met hendel in 4 richtingen regelbaar
- Aluminium opspantafel tot 24" met gietijzeren klauwen
- Intern of extern opspannen

Geleverd met:

- Bandenblazer met digitale aflezing van de druk
- Drukregelaar met olieverniveling voor lange levensduur
- Banden demontagesleutel
- Reservoir voor bandenvet
- Houder voor demontagesleutels vooraan in het frame



Order nr.	724563090 ^A	724563091 ^A
Orig. nr.	BT100	BT100M
Swing arm	manueel klemmen	Manueel klemmen
Spanning	V 3x400	230
Klemtafel	inch 10-24	10-24
Intern klemmen	inch 12-24	12-24
Extern klemmen	inch 10-21	10-21
Maximum band diameter	mm/" 1040/41	1040/41
Maximum banddikte	mm/" 355/14	355/14
Capaciteit motor	kW 0.75	0.75
Werkdruk	bar 8	8
Geluidsniveau	dB(A) 75	75
Gewicht	kg 168,00	168,00
Afmetingen (l x b x h)	mm 960x760x920	960x760x920
Prijs	€ 1.019,00	1.039,00

BANDENMONTEERMACHINE MET HULPARM, VOOR AUTO- EN MOTOBANDEN.

Beschikbaar in 1x230V en 3x400V

Voordelen:

- Voor banden van 10 tot 24"
- Pneumatische opspanning van de demontage/montage-arm, voor een moeiteloze en precieze positionering
- Pneumatische hulparm voor eenvoudiger monteren of demonteren
- Montagekop voor zowel standaardbanden als laag profiel
- 3 voetpedalen voor montagearm, opspantafel en wielddrukker
- Wielddrukker met hendel in 4 richtingen regelbaar
- Aluminium opspantafel tot 24" met gietijzeren klauwen
- Intern of extern opspannen

Geleverd met:

- Bandenblazer met digitale aflezing van de druk
- Drukregelaar met olieverniveling voor lange levensduur
- Beschermhoes voor montage/demontagekop
- Beschermhoes voor klauwen
- Nylon drukrollen voor de hulparm
- Beschermplaat voor wielddrukker
- Banden demontagesleutel
- Reservoir voor bandenvet
- Houder voor demontagesleutels vooraan in het frame



Order nr.	724563092 ^A	724563093 ^A
Orig. nr.	BT200	BT200M
Swing arm	pneumatisch klemmen	pneumatisch klemmen
Spanning	V 3x400	230
Klemtafel	inch 10-24	10-24
Intern klemmen	inch 12-24	12-24
Extern klemmen	inch 10-21	10-21
Maximum band diameter	mm/" 1040/41	1040-41
Maximum banddikte	mm/" 355/14	355-14
Capaciteit motor	kW 0.75	0.75
Werkdruk	bar 8	8
Gewicht	kg 226,00	207,00
Afmetingen (l x b x h)	mm 960x760x920	960x760x920
Prijs	€ 1.439,00	1.469,00

BANDENMONTTERMACHINE MET KANTELARM EN PNEUMATISCHE SET HULPARMEN VOOR RUN-FLAT BANDEN, LAAGPROFIELBANDEN EN BANDEN MET HARDE ZIJWANDEN. GESCHIKT VOOR AUTO- EN MOTOBANDEN.

Voordelen:

- **Pneumatische multifunctionele hulparmen** voor laagprofielbanden en run-flat banden bieden hulp bij aandrukken, opliften en vastzetten van de banden
- Voor velgen met diameter 10" tot 24" en breedte tot 14"
- Pneumatische achterwaartse **kanjelbare zuil**
- Pneumatische opspanning van de montagekop met **automatische positionering** van de kop op de velg. De moeiteloze en precieze positionering van de kop voorkomt schade aan de velgen en banden
- 4 voetpedalen met eenvoudige bediening
- Bandendrukker met hendel in 4 richtingen regelbaar
- Aluminium opspan tafel tot 24" met heavy-duty gietijzeren klauwen
- Intern of extern opspannen

Geleverd met:

- Bandenblazer met digitale aflezing van de druk
- Drukregelaar met olievereveling voor lange levensduur
- Beschermhoeve voor montage / demontagekop
- Beschermhoeve voor klauwen
- Beschermplaat voor wioldrukker
- Banden demontagesleutel
- Olie / watertank

▶ NEW



INFO

Bekijk het volledige en up-to-date aanbod

Surf naar www.vynckier.biz/bandendemonttermachines



INFO

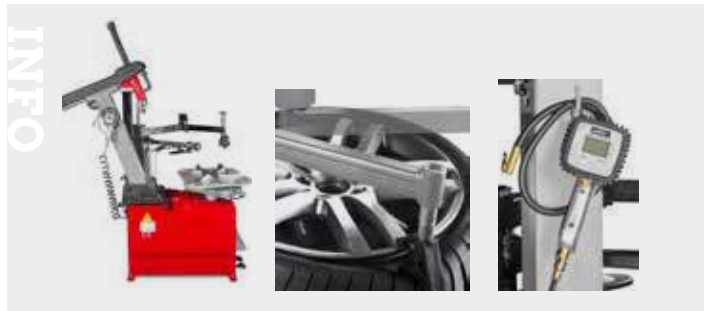

Order nr.		724563190 ^A	724563191 ^A
Orig. nr.		BT300H	BT300HM
Type		3-voudig pneumatische hulparm	3-voudige pneumatische hulparm
Spanning	V	3x400	230
Klemtafel	inch	10 - 24	10 - 24
Intern klemmen	inch	12 - 24	12 - 24
Extern klemmen	inch	10 - 21	10 - 21
Maximum band diameter	mm/"	1000 - 39	1000 - 39
Maximum banddikte	mm/"	355 - 14	355 - 14
Capaciteit motor	kW	1.1	0.75
Werkdruk	bar	8	8
Gewicht	kg	210,00	210,00
Afmetingen (l x b x h)	mm	960x760x980	1230x760x980
Prijs	€	2.139,00	2.149,00

BANDENVET VOOR DE SOEPELE EN SNELLE MONTAGE VAN AUTOBANDEN.



Order nr.	724563200 ^A
Orig. nr.	BVP80
Inhoud	kg 5
Prijs	€ 22,50

VETBORSTEL VOOR BANDENVET.



▶ NEW

BVB100 - recht

BVB120 - 45°

Order nr.	724563202 ^A	724563213 ^A
Orig. nr.	BVB100	BVB120
Prijs	€ 2,98	7,41

BANDENMONTEERMACHINE 26" VOOR BESTELWAGENS, BUSSEN, VRACHTWAGENS, BOUWMACHINES, TRACTOREN EN ANDERE MET BANDDIAMETER TOT 1400 MM.

Voordelen:

- Verticale, compacte opstelling, ook geschikt voor kleinere ruimtes
- Banden worden eerst zijwaarts vastgeklemd, en daarna hydraulisch opgetild tot ze horizontaal liggen
- Hydraulische bediening van het in/uitladen van de banden, de wielklemming, het monteren/demonteren, positioneren van de montagekop en van de hulparm
- Velgen met diameter 19" tot 26", intern opspannen
- Bandbreedte 460 mm (18")
- Banddiameter tot 1400 mm (55")
- **Draaibare bedieningsconsole met overzichtelijke layout van de functies**
- Montage arm uit resistente polymeer kunststof, met goede glij eigenschappen die de weerstand tijdens het monteren en demonteren sterk verminderen
- Instelbare hoek van de montagekop, afhankelijk van de positie en dikte van de banden. Voorkomt schade aan de band
- Wiel drukrollen compatibel met de meest gangbare banden
- **Omkeerbare draairichting van de hydraulische motor**

Geleverd met:

- Banden demontagesleutel
- Borstel en 5 kg bandenvet
- Velgklem

Optioneel:

- Veiligheidskooi voor het opblazen van grote banden (art. 724565117)



Order nr.	724563214	
Orig. nr.	BT700H	
Voltage	V	3 x 400
Maximum band diameter	mm/"	1400
Maximum banddikte	mm/"	460
Capaciteit motor	kW	3
Werkdruk	bar	10
Geluidsniveau	dB(A)	70
Maximum gewicht band	kg	350
Gewicht	kg	410,00
Afmetingen (l x b x h)	mm	1200x1280x1600
Prijs	€	3.625,00



▶ NEW

ADAPTER VOOR MOTOWIELEN BT BANDENWISSELAARS.



Order nr.	724563153	
Orig. nr.	BTAC1	
Prijs	€	185,00

KUNSTSTOF MONTAGEKOP GESCHIKT VOOR MW TOOLS BANDENWISSELAARS. GESCHIKT VOOR HET WERKEN MET ALUMINIUM VELGEN.

▶ NEW



Order nr.	724563154	
Orig. nr.	BTAC2	
Voor type	BT100/BT200/BT300H	
Prijs	€	56,50

BANDENVULPISTOOL MET 8 OF 19 LITER DRUKVAT.

Vullen met een drukluchtexplosie van banden, runflat en tubeless banden van personenwagens, bestelwagens (8L) vrachtwagens, bussen, tractoren (19L) etc.

Met een druk op de ontspanknop wordt de band ogenblikkelijk gevuld met één enkele luchtexplosie vanuit de tank. De band komt direct tegen de velg te liggen en er ontsnapt geen lucht meer.

Voordelen:

- Aandrukken van banden waar dit anders onmogelijk is
- Zeer handig onderweg of bij pechverhelping
- Compact en licht
- Geen aangesloten slangen en kabels
- Montage van anders moeilijk te monteren banden
- Dubbele blaasopening verdeelt de lucht in 2 richtingen

CE conform



Order nr.	724563146	724563144	
Orig. nr.	BVP80	BVP190	
Drukvat	l	8	19
Gewicht	kg	7,00	12,00
Afmetingen (l x b x h)	mm	660x250x290	490x460x340
Prijs	€	67,50	92,50

BVP80

BVP190

KIES UW... BANDENDEMONTTERMACHINE

		SPANNING (V)	KLEMTAFEL (INCH)	MAX. BAND DIAMETER (MM/INCH)	MAX. BANDDIKTE (MM/INCH)	SWING ARM
BT100 - 724563090		3x400	10 - 24	1.040/41	355/14	manueel klemmen
BT100M - 724563091		230	10 - 24	1.040/41	355/14	manueel klemmen
BT200 - 724563092		3x400	10 - 24	1.040/41	355/14	pneumatische klemmen
BT200M - 724563093		230	10 - 24	1.040/41	355/14	pneumatische klemmen
BT300H - 724563190		3x400	10 - 24	1.000/39	355/14	3-voudige pneumatische
BT300HM - 724563191		230	10 - 24	1.000/39	355/14	3-voudige pneumatische
BT700H - 724563214		3X400	19 - 26	1.400/?	460/?	hydraulisch
O6001 - 724565001		3x400	12 - 22	1.000/?	/3"-15"	manueel
O6001/M - 724565002		230	12 - 22	1.000/?	/3"-15"	manueel
O6003 - 724565003		3x400	12 - 22	1.000/	/3-15	pneumatische klemmen
O6007 - 724565008		3x400	12 - 24	1.050/	/3-15	pneumatische klemmen
O6012 - 724565012		3x400	12 - 24	1.100/	/3-16	pneumatische klemmen
O7000 - 724565045	3x400	14 - 26	1.640/65	850/34	-	
O7005 - 724565046	3x400	14 - 42	2.300/91	1.150/45	-	

KIES UW... BANDENUITLIJNMACHINE

		SPANNING (V)	VEIGDIKTE (MM/INCH)	MAXIMUM GEWICHT BAND (KG)
BB200 724563086		230	40-510/1.5-20	65
BB350 724563157		230	40-510/1.5-20	65
BB500 724563155		230	40-510/1.5-20	65
O8002 724565024		230	/1.5-20	75
O8006 724565026		230	/10-30	75
O8012 724565028		230	/2-20	75

BANDENMONTMACHINE OMCN 22" MET KANTELBARE ZUIL. BESCHIKBAAR IN 3X400V EN 1X230V.

Geschikt voor personenwagens, bestelwagens, aanhangers etc en ook moto's met optionele adapter.

Kenmerken:

- **Pneumatisch kantelbare zuil** voor het snel en ergonomisch werken
- Zware opspantafel met klemmen uit speciaal gehard staal met een lange levensduur
- Draaitafel met 1 draaisnelheid
- Velgen met diameter 10" tot 22", Intern of extern opspannen
- Bandbreedte 3" tot 15"
- Manueel opspannen van de montagekop met veerophanging
- 4 voetpedalen met eenvoudige bediening
- Bandendrukker met dubbel effect
- Grote toolhouder op de voorkant, voor bandenlifters
- OMCN kwaliteit, made in Italy

Geleverd met:

- Beschermkap voor montagekop (art. O6224) en demontagekop (art. O6225)
- Kit van 4 beschermkappen voor de voor de klauwen (art. O6221)
- Bandenblazer met manometer
- Banden demontagesleutel 500 mm

Order nr.	724565001 ^A	724565002 ^A
Orig. nr.	O6001	O6001/M
Voltage	V 3 x 400	230
Intern klemmen	inch 12 - 22	12 - 22
Extern klemmen	inch 10 - 22	10 - 22
Maximum band diameter	mm/" 1000mm	1000mm
Maximum banddikte	mm/" 3"-15"	3"-15"
Werkdruk	bar 8 - 10	8 - 10
Gewicht	kg 225,00	225,00
Afmetingen (l x b x h)	mm 1890x1590x2020	1890x1590x2020
Prijs	€ 3.145,00	3.335,00



BANDENMONTMACHINE OMCN 22" MET KANTELBARE ZUIL EN HULPARM VOOR RUN-FLAT BANDEN.

Geschikt voor personenwagens, bestelwagens, aanhangers etc en ook moto's met optionele adapter.

Kenmerken:

- **Pneumatische hulparm** voor standaard laagprofielbanden en run-flat banden
- **Pneumatische kantelbare zuil** voor het snel en ergonomisch werken
- Zware opspantafel met klemmen uit speciaal gehard staal met een lange levensduur
- Draaitafel met 1 draaisnelheid
- Velgen met diameter 10" tot 22", Intern of extern opspannen
- Bandbreedte 3" tot 15"
- Manueel opspannen van de montagekop met veerophanging
- 4 voetpedalen met eenvoudige bediening
- Bandendrukker met dubbel effect
- Grote toolhouder op de voorkant, voor bandenlifters
- OMCN kwaliteit, made in Italy

Geleverd met:

- Beschermkap voor montagekop (art. O6224) en demontagekop (art. O6225)
- Kit van 4 beschermkappen voor de voor de klauwen (art. O6221)
- Bandenblazer met manometer
- Banden demontagesleutel 500 mm

Order nr.	724565003 ^A
Orig. nr.	O6003
Swing arm	Pneumatische klemmen
Voltage	V 3 x 400
Intern klemmen	inch 12 - 22
Extern klemmen	inch 10 - 22
Maximum band diameter	mm/" 1000mm
Maximum banddikte	mm/" 3"-15"
Werkdruk	bar 8 - 10
Gewicht	kg 315,00
Afmetingen (l x b x h)	mm 1890x1590x2020
Prijs	€ 4.089,00



BANDENMONTEERMACHINE OMCN 24" MET KANTELBARE ZUIL EN HULPARM VOOR RUN-FLAT BANDEN.

2-snelheden model, geschikt voor personenwagens, bestelwagens, aanhangers etc en ook moto's met optionele adapter.

Voordelen:

- **Pneumatische hulparm** voor laagprofielbanden en run-flat banden
- **Pneumatische kantelebare zuil** voor het snel en ergonomisch werken
- **Draaitafel met 2 snelheden:** 7 en 14 rpm. De snelheid wordt bediend met voetpedaal
- **Banden oppompen met voetpedaal.** Manometer op de kolom
- Zware opspanafel met klemmen uit speciaal gehard staal met een lange levensduur
- Velgen met diameter 10" tot 24", Intern of extern opspannen
- Bandbreedte 3" tot 15"
- **WDK gekeurd:** verschillende beschermstukken garanderen het schadevrij werken aan velgen zoals sportvelgen, alu velgen, ...
- Manueel opspannen van de montagekop met veerophanging
- 4 voetpedalen met eenvoudige bediening
- Krachtige bandendrukker met dubbel effect. Krachtontwikkeling van 30800N
- Grote toolhouder op de voorkant, voor bandenlifters
- OMCN kwaliteit, made in Italy

Geleverd met:

- Beschermkap voor montagekop (art. O6224) en demontagekop (art. O6225)
- Kit van 4 beschermkappen voor de voor de klauwen (art. O6221)
- Bandenblazer met manometer
- Banden demontagesleutel 500 mm
- Drukregelaar en olieverevelaar

Order nr.	724565008	
Orig. nr.	O6007	
Swing arm	Pneumatisch klemmen	
Voltage	V	3 x 400
Intern klemmen	inch	12 - 24
Extern klemmen	inch	10 - 22
Maximum band diameter	mm/"	1050 mm
Maximum banddikte	mm/"	3"-15"
Werkdruk	bar	8 - 10
Gewicht	kg	325,00
Afmetingen (l x b x h)	mm	1890x1590x2020
Prijs	€	4.889,00



BANDENMONTEERMACHINE OMCN 24" MET KANTELBARE ZUIL EN HULPARM VOOR RUN-FLAT BANDEN.

2-snelheden model, geschikt voor personenwagens, bestelwagens, aanhangers etc en ook moto's met optionele adapter.

Kenmerken:

- **Pneumatische hulparm** voor laagprofielbanden en run-flat banden
- **Pneumatische kantelebare zuil** voor het snel en ergonomisch werken
- **Draaitafel met 2 snelheden:** 7 en 14 rpm. De snelheid wordt bediend met voetpedaal
- **Banden oppompen met voetpedaal.** Manometer op de kolom
- **Pneumatische positioneren en vastzetten van de montagekop.** Moeiteloos en precies positioneren van de kop voorkomt schade aan de velgen en banden, en laat u snel en gemakkelijker werken
- **WDK gekeurd:** verschillende beschermstukken garanderen het schadevrij werken aan velgen zoals sportvelgen, alu velgen, ...
- Zware opspanafel met klemmen uit speciaal gehard staal met een lange levensduur
- Velgen met diameter 10" tot 24", Intern of extern opspannen
- Bandbreedte 3" tot 16"
- Banddiameter tot 1100 mm
- 4 voetpedalen met eenvoudige bediening
- **Onder hoek instelbare bandendrukker**, geschikt voor een breed scala aan banden. Krachtontwikkeling van 30800N
- **'Power out' systeem** zorgt ervoor dat de bandendrukker steeds terug lost komt in geval hij vast komt te zitten tussen velg en band
- Grote toolhouder op de voorkant, voor bandenlifters
- Pedaal behuizing kan eenvoudig uitgenomen worden voor vlotte service toegang
- OMCN kwaliteit, made in Italy

Geleverd met:

- Beschermkap voor montagekop (art. O6224) en demontagekop (art. O6225)
- Kit van 4 beschermkappen voor de voor de klauwen (art. O6221)
- Kunststof bescherming voor de bandendrukker (art. O6223)
- Bandenblazer met manometer
- Banden demontagesleutel 500 mm
- Drukregelaar en olieverevelaar

Order nr.	724565012	
Orig. nr.	O6012	
Swing arm	Pneumatisch klemmen	
Voltage	V	3 x 400
Intern klemmen	inch	12 - 24
Extern klemmen	inch	10 - 22
Maximum band diameter	mm/"	1100mm
Maximum banddikte	mm/"	3"-16"
Werkdruk	bar	8 - 10
Gewicht	kg	360,00
Afmetingen (l x b x h)	mm	1890x1590x2040
Prijs	€	5.610,00



01 MACHINES

02 AUTO

03 WORKSHOP

04 EQUIPMENT

05 TOOLS

BANDENMONTMACHINE OMCN 26" VOOR BESTELWAGENS, BUSSEN, VRACHTWAGENS, BOUWMACHINES, TRACTOREN EN ANDERE MET BANDDIAMETER TOT 1640 MM.

Voordelen:

- Velgen met diameter 14" tot 26", intern opspannen
- Bandbreedte 850 mm (34")
- Banddiameter tot 1640 mm (65")
- Hydraulische spindel met instelbare klemdruk
- Hydraulische slede voor het vlot links/rechts verschuiven van de banden, en deze op de spindel vast te zetten
- Hoofdam met bandendrukker (wiel) en montage/demontagekop met snelsysteem voor het omdraaien van de werkrichting
- Omkeerbare draairichting van de gemotoriseerde spindel
- Ergonomisch ontworpen bedieningsconsole, staat los van de machine
- Zware opspanklemmen met verschillende opnames, geschikt voor diverse types velgen. Geproduceerd uit een speciaal gehard staal me lange levensduur
- Krachtige bandendrukker met krachtontwikkeling van 26500N
- OMCN kwaliteit, made in Italy

Geleverd met:

- Banden demontagesleutel 500 mm voor kleine banden
- Montagesleutel voor grote banden
- Velgklem voor zware velgen

Optioneel:

- Veiligheidskooi voor het opblazen van grote banden (art. 724565117)

INFO

Bekijk het volledige en up-to-date aanbod

Surf naar www.vynckier.biz/bandendemontemachines



Order nr.		724565045
Orig. nr.		07000
Intern klemmen	inch	14 - 26
Maximum band diameter	mm/"	1640 / 65
Maximum banddikte	mm/"	850 / 34
Capaciteit motor	kW	1,5
Spanning	V	3 x 400
Maximum gewicht band	kg	1200
Gewicht	kg	605,00
Afmetingen (l x b x h)	mm	1800x1650x1095
Prijs	€	9.700,00

BANDENMONTEERMACHINE OMCN 42" VOOR BESTELWAGENS, Bussen, VRACHTWAGENS, BOUWMACHINES, TRACTOREN EN ANDERE MET BANDDIAMETER TOT 2300 MM.

Voordelen:

- Velgen met diameter 14" tot 42", intern opspannen
- Bandbreedte 1150 mm (45")
- Banddiameter tot 2300 mm (91")
- **Hydraulische spindel met instelbare klemdruk**
- **Hydraulische slede voor het vlot links/rechts verschuiven van de banden, en deze op de spindel vast te zetten**
- Hoofddarm met bandendrukker (wiel) en montage/demontagekop met snelsysteem voor het omdraaien van de werkrichting
- **Omkeerbare draairichting van de gemotoriseerde spindel**
- **Ergonomisch ontworpen bedieningsconsole, staat los van de machine**
- Zware opspanklemmen met verschillende opnames, geschikt voor diverse types velgen. Geproduceerd uit een speciaal gehard staal met lange levensduur
- Krachtige bandendrukker met krachtontwikkeling van 26500 N
- OMCN kwaliteit, made in Italy

Geleverd met:

- Banden demontagesleutel 500 mm voor kleine banden
- Montagesleutel voor grote banden
- Velgklem voor zware velgen

Optioneel:

- Veiligheidskooi voor het opblazen van grote banden (art. 724565117)



Order nr.		724565046
Orig. nr.		O7005
Intern klemmen	inch	14 - 42
Maximum band diameter	mm/"	2300 - 91
Maximum banddikte	mm/"	1150 - 45
Spanning	V	3 x 400
Maximum gewicht band	kg	2000
Gewicht	kg	880,00
Afmetingen (l x b x h)	mm	2500x2150x1750
Prijs	€	11.960,00

VEILIGHEIDSKOOI VOOR HET OPBLAZEN VAN GROTE BANDEN. GESCHIKT VOOR BANDEN VAN TRUCKS, Bussen, TRACTOREN, BOUWVOERTUIGEN, ETC.

Kan gebruikt worden samen met truck bandenwisselaars O7000 en O7005.

Beschermt u en uw personeel tegen letsels als gevolg van explosies tijdens het opblazen van grote banden.

Order nr.		724565117
Orig. nr.		O7050
Voor type		O7000/O7005
Gewicht	kg	166,00
Afmetingen (l x b x h)	mm	1580x1600x800
Prijs	€	2.159,00



AUTOMATISCH BALANCEERAPPARAAT VOOR WIELEN TOT 65 KG.

Kenmerken:

- As met hoge precisie voor een accuraat meetresultaat
- Automatisch aanduiden van positie van de loodjes dmv draaien aan het wiel
- Zelfcalibratie en zelfdiagnosefunctie
- 5 balanceermodi: Normal, ALU-1, ALU-2, ALU-S en Static
- Kan ook de modus 'NORMAAL' gebruiken
- Geschikt voor velgen van 10" tot 24"
- Digitaal display
- Direct aanduiden van diepte en positie van de loodjes

Geleverd met:

- Set van 4 conusen
41 - 66 mm
64 - 86 mm
84 - 103 mm
94 - 135 mm
- 2 beschermcapen
- Spanklem met quick release
- Rubber spatieerring en spanring
- Diktemeter
- Set standaard gewichten 100 g
- Set machinetools
- **Grote afschermkap**

INFO

Bekijk het volledige en up-to-date aanbod

Surf naar www.vynckier.biz/bandenluitlijnmachines



Order nr.		724563086
Orig. nr.		BB200
Velgdiameter	mm/"	252-610/10-24
Velgdikte	mm/"	40-510/1.5-20
Maximum gewicht band	kg	65
Precisie	g	1
Uitleestijd	sec	8
Capaciteit motor	kW	0.2
Spanning	V	230
Afmetingen basis	mm	515 x 572
Balanceer modi		5
Gewicht	kg	101,00
Afmetingen (l x b x h)	mm	960x760x1250
Prijs	€	1.045,00

UNIVERSELE WIELFLENS VOOR DE FIXATIE VAN WIELEN ZONDER CONES OP BALANCEERAPPARATEN BB200 EN BB300.



Order nr.	724563151
Orig. nr.	BBAC2
Afmetingen (l x b x h)	mm 250x250x50
Prijs	€ 266,00

BANDENLICHTER PLAT MODEL.



Order nr.	763504000
Orig. nr.	IZ6350400400
Lengte	mm 400
Afmetingen (l x b x h)	mm 400x25x10
Prijs	€ 18,50

BANDENLICHTER PLAT MODEL.



Order nr.	763506000
Orig. nr.	IZ6350400600
Lengte	mm 600
Afmetingen (l x b x h)	mm 600x30x10
Prijs	€ 27,50

ADAPTER MOTOWIELEN.

Complete set met 3 assen voor de fixatie van motowielen op balanceerapparaten BB200, BB300 en BB400.



Order nr.	724563150
Orig. nr.	BBAC1
Gewicht	kg 10,00
Afmetingen (l x b x h)	mm 650x350x100
Prijs	€ 381,00

AUTOMATISCH BALANCEERAPPARAAT MET ZWARE BASIS VOOR WIELEN TOT 65 KG.

Kenmerken:

- Groot machine frame zorgt voor goeie stabiliteit en meetresultaten
- 6 balanceermodi
- Rempedaal voor blokkeren van de as
- As met hoge precisie voor een accuraat meetresultaat
- Automatisch aanduiden van positie van de loodjes d.m.v draaien aan het wiel
- Kan ook modus 'NORMAAL' gebruiken
- Zelfkalibratie en zelfdiagnosefunctie
- Geschikt voor velgen van 10" tot 24"
- Groot en overzichtelijk LCD display en LED indicatoren
- Heavy duty onderstel

Geleverd met:

- Set van 4 conussen
41 - 66 mm
64 - 86 mm
84 - 103 mm
94 - 135 mm
- 2 beschermdoppen
- Spanklem met quick release
- Rubber spatieerring en spanring
- Diktemeter
- Set standaard gewichten 100 gram
- Set machinetools
- Grote afschermkap

Order nr.	724563157	
Orig. nr.	BB350	
Velgdiameter	mm/"	252-610/10-24
Velgdikte	mm/"	40-510/1.5-20
Maximum gewicht band	kg	65
Precisie	g	1
Uitleestijd	sec	8
Capaciteit motor	kW	0.2
Spanning	V	230
Afmetingen basis	mm	640 x 615
Balanceer modi		6
Gewicht	kg	102,00
Afmetingen (l x b x h)	mm	960x760x1250
Prijs	€	1.469,00



▶ NEW

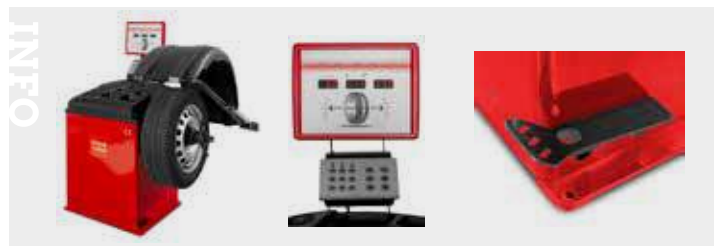

AUTOMATISCH BALANCEERAPPARAAT PRO, GESCHIKT VOOR WIELEN EN MOTOWIELEN TOT 65 KG.

Kenmerken:

- **9 balanceermodi:** NORMAL, ALU-S1 en ALU-S2, ALU-3 tot en met ALU-8
- As met zeer hoge meetprecisie voor een accuraat meetresultaat, telkens opnieuw
- Overzichtelijk en 17" **groot LCD display, 360° draaibaar**
- **Interactieve grafische voorstelling** met stapsgewijs doorlopen van de programma's
- Automatisch berekenen van **wieldiameter**
- Automatisch berekenen van **velgbreedte**
- Automatisch aanduiden van positie van de loodjes d.m.v draaien aan het wiel
- Zelfkalibratie en zelfdiagnosefunctie
- Functie **split-weight** voor het verdelen van de gewichten over 2 posities
- **Automatische schijfrem** voor het precies aanbrengen van de gewichten
- Ingebouwde snelle processor
- Groot machine frame zorgt voor goeie stabiliteit en meetresultaten
- Geschikt voor velgen van 10" tot 24"

Geleverd met:

- Set van 4 conussen
41 - 66 mm
64 - 86 mm
84 - 103 mm
94-135 mm
- 2 beschermdoppen
- Spanklem met quick release
- Rubber spatieerring en spanring
- Diktemeter
- Set standaard gewichten 100 g
- Set machinetools
- Grote afschermkap

Order nr.	724563155	
Orig. nr.	BB500	
Velgdiameter	mm/"	252-610/10-24
Velgdikte	mm/"	40-510/1.5-20
Maximum gewicht band	kg	65
Precisie	g	1
Uitleestijd	sec	8
Capaciteit motor	kW	2.2
Spanning	V	230
Gewicht	kg	101,00
Afmetingen (l x b x h)	mm	960x760x1250
Prijs	€	1.925,00



▶ NEW

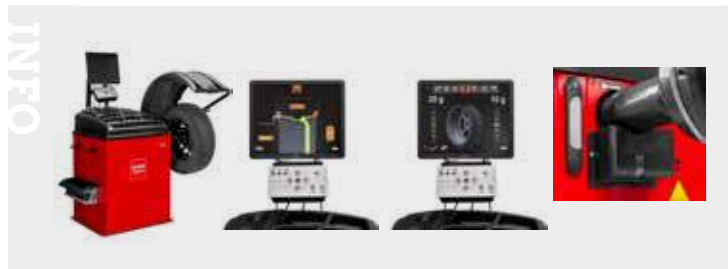

01 MACHINES

02 AUTO

03 WORKSHOP

04 EQUIPMENT

05 TOOLS

AUTOMATISCH BALANCEERAPPARAAT MET LCD DISPLAY, TOT WIELDIAMETER 1050 MM.

Geschikt voor auto's, bestelwagens, etc.

Kenmerken:

- Geschikt voor velgen van 10" tot 30", en wiel diameter tot 1050 mm
- **Elektronische meetarm** voor het berekenen van velgbreedte, -diameter en positie van de gewichten
- Automatische berekening van de velgdiameter
- Automatische selectie van het balanceerprogramma, op basis van de gewenste locatie van de gewichten
- Speciaal programma voor het verbergen van gewichten achter wielspaken
- Helder **digitaal display** met intuïtieve bediening
- Snelle en precieze meetresultaten in 5 seconden
- Stabiele en lange as van 40 mm
- Ingebouwde elektrische rem stopt de banden na het uitmeten
- Automatische zelfkalibratie en zelf-diagnose

Geleverd met:

- Draadas met diameter 40 mm
- Snelspan Schroef voor het vastzetten van de banden (art. O8217)
- 3 opspan cones van 42mm tot 111.5mm
- Tang voor het aanbrengen van gewichten
- Kalibreergewicht
- Velgbreedtemeter

Opties:

- Flenskit adapter voor motorwielen (art. O8229)
- As en set adapterbussen voor motorwielen (art. O8208)
- Opspan cone voor SUV (95-132 mm) (art. O8203)
- Zijlift (art. O8202)
- Universele wielvlens voor wielen met 3,4 of 5 bouten (art O8213)

Order nr.	724565024	
Orig. nr.	O8002	
Velgdiameter	mm/"	10" - 30"
Velgdikte	mm/"	1,5" - 20"
Maximum gewicht band	kg	75
Uitleestijd	sec	5
Spanning	V	230
Gewicht	kg	115,00
Afmetingen (l x b x h)	mm	1050x850x1150
Prijs	€	2.555,00



AUTOMATISCH BALANCEERAPPARAAT MET DIGITAAL LED DISPLAY, TOT WIELDIAMETER 1050 MM.

Kenmerken:

- Geschikt voor velgen van 10" tot 30", en wiel diameter tot 1050 mm
- **'Virtual SONAR'** Automatische berekening van de velgbreedte
- **Elektronische meetarm** voor het berekenen van velgbreedte, -diameter en positie van de gewichten
- Groot **LED scherm** met hoge resolutie
- Automatische selectie van het balanceerprogramma, op basis van de gewenste locatie van de gewichten
- Speciaal programma voor het verbergen van gewichten achter wielspaken
- Snelle en precieze meetresultaten in 5 seconden
- Stabiele en lange as van 40 mm
- Ingebouwde elektrische rem stopt de banden snel na het uitmeten
- Automatische zelfkalibratie en zelf-diagnose

Geleverd met:

- Draadas met diameter 40 mm
- Snelspan Schroef voor het vastzetten van de banden (art. O8217)
- 3 opspan cones van 42 mm tot 111,5 mm
- Tang voor het aanbrengen van gewichten
- Kalibreergewicht
- Velgbreedtemeter

Opties:

- Flenskit adapter voor motorwielen (art. O8229)
- As en set adapterbussen voor motorwielen (art. O8208)
- Opspan cone voor SUV (95-132mm) (art. O8203)
- Zijlift (art. O8202)
- Universele wielvlens voor wielen met 3,4 of 5 bouten (art. O8213)

Order nr.	724565026	
Orig. nr.	O8006	
Velgdiameter	mm/"	1,5" - 20"
Velgdikte	mm/"	10" - 30"
Maximum gewicht band	kg	75
Precisie	g	1
Uitleestijd	sec	5
Spanning	V	230
Gewicht	kg	115,00
Afmetingen (l x b x h)	mm	1050x850x1150
Prijs	€	3.525,00



AUTOMATISCH BALANCEERAPPARAAT MET DIGITAAL DISPLAY TOT WIELDIAMETER 1120 MM.

Kenmerken:

- Geschikt voor velgen van 10" tot 30"
- **Externe SONAR** meet automatisch de bandbreedte op
- **Elektronische meetarm** voor het berekenen van velgbreedte, -diameter en positie van de gewichten
- Groot **LED scherm** met hoge resolutie
- **Laser** om de exacte locatie van de gewichten aan te duiden
- Automatische selectie van het balanceerprogramma, op basis van de gewenste locatie van de gewichten
- 'Split weight' programma
- Speciaal programma voor het verbergen van gewichten achter wielspaken
- Snelle en precieze meetresultaten in 5 seconden
- LED verlichting vergemakkelijkt het werken
- Stabiele en lange as van 40 mm
- Voetpedaal met rem
- Automatische zelfkalibratie en zelf-diagnose

Geleverd met:

- Draadas met diameter 40 mm
- Snelspanschroef voor het vastzetten van de banden (art.. O8217)
- 3 opspan cones van 42 mm tot 111.5 mm
- Tang voor het aanbrengen van gewichten
- Kalibreergewicht
- Velgbreedtemeter

Opties:

- Flenskit adapter voor motorwielen (art.. O8229)
- As en set adapterbussen voor motorwielen (art.. O8208)
- Opspan cone voor SUV (95-132 mm) (art.. O8203)
- Zijlift (art.. O8202)
- Universele wielflens voor wielen met 3,4 of 5 bouten (art. O8213)

Order nr.		724565028
Orig. nr.		O8012
Velgdiameter	mm/"	10" - 30"
Velgdikte	mm/"	2" - 20"
Maximum gewicht band	kg	75
Precisie	g	1
Uitleestijd	sec	5
Spanning	V	230
Gewicht	kg	135,00
Afmetingen (l x b x h)	mm	1460x1600x1740
Prijs	€	4.495,00



01 MACHINES

02 AUTO

03 WORKSHOP

04 EQUIPMENT

05 TOOLS

EXTRA OPTIES

Voor balanceerapparaten



O8229

Motorfiets flens kit



O8208

Motorfiets 19 mm schroevenset met bussen



O8204

Kit van precisiebussen van 52,5 tot 122 mm



O8213

3-4-5 gaten flens



O8202

Zijlift



O8203

SUV-kegel 95 - 132 mm

REMONTLUCHTER EN VULPOMP.

Functies:

- Remontluchter met universele adapter voor de meeste automerken
- Vulpomp voor het onderhoud van gesloten automatische transmissies van de meeste automerken

Kenmerken:

- Capaciteit 3 liter
- Geïntegreerde manuele pomp
- Manometer
- Overdrukventiel

Geleverd met:

- Slang Ø 7,5 mm, lengte 150 cm
- Universele adapter (Mazda, Mitsubishi, Honda, Nissan, Toyota, Subaru en Ford)
- Europese adapter (o.a. BMW, Audi, Saab, Mercedes, Mini Cooper, ...)
- 8 adapters voor Mercedes, Ford, BMW, Honda, Nissan, VW, Porsche, Mini Cooper, Audi, ... (ook voor DSG/CVT versnellingsbakken)

Order nr.	724561014	
Orig. nr.	ODA03	
Capaciteit	l	3
Afmetingen (l x b x h)	mm	180x180x300
Prijs	€	88,50



Remmen en ATF vulset

REMONTLUCHTER EN PNEUMATISCHE VULPOMP.

Werking:

- Vervanging en ontluftung van remvloeistof
- Compacte persluchtpomp

Geschikt voor:

- Oliën (transmissieolie, motorolie, hydraulische olie, enz.)
- Water, Adblue, ammoniak, vloeibare zepen en reinigingsmiddelen
- Niet-corrosieve producten (pH 4-10)

Kenmerken:

- Pneumatische in- en uitgang
- Duurzaam en bestendig polyethyleen
- Manometer
- Overdrukventiel 1,7 bar
- Voorzien van een schakelaar voor het snel omkeren van de pomprichting

Geleverd met:

- Vulslang met 8 mm koppeling
- Remschijfvulslang met 8 mm dubbele Y-aansluiting
- Schroefbare vuldop

Opties :

- Set van 1 meter zuigslangen met een diameter van 9,8 - 6,7 - 5,8 mm (724561019)
- Set van 8 adapters voor transmissieolie voor automatische versnellingsbakken van de meeste automerken (724561035)



Vloeistofpomp met remmen vulset

Order nr.	724561037	
Orig. nr.	IOP03	
Capaciteit	l	3
Diameter slang	mm	9,8 / 6,7 / 5,8
Afmetingen (l x b x h)	mm	194x194x401
Prijs	€	124,00

INFO Bekijk het volledige en up-to-date aanbod

Surf naar www.vynckier.biz/transport-en-opslag-van-vloeistoffen

SET 8 ATF ADAPTERS, GESCHIKT VOOR POMPEN TYPE IOP, IOM, ODA.

8 adapters voor transmissie olie voor automatische transmissies van Mercedes, Ford, BMW, Honda, Nissan, VW, Porsche, Mini Cooper, Audi ... (ook voor DSG/CVT versnellingsbak)

Met dit accessoire volbrengt u met uw manuele of pneumatische pomp een snelle en efficiënte oliewissel.



Order nr.	724561035	
Orig. nr.	AFTKIT8	
Prijs	€	21,50

SET VAN 5 AANZUIGSLANGEN.

Geschikt voor:

- Niet-viskeuze vloeistoffen zoals water, Adblue, ammoniak, zepen en reinigingsmiddelen
- Oliën en smeermiddelen zoals motorolie, minerale olie, remvloeistof, hydraulische olie, enz.

Kenmerken:

- Diameters 5,8, 6,7 en 9,8 mm
- Lengte 1 meter

Compatibel met:

- ODMP en IOM pompen
- ODA en IOP remontluchters



Order nr.	724561019	
Orig. nr.	AZSLKIT4	
Prijs	€	29,50

SET VAN 3 VLOEISTOFFPOMPEN VOOR DE GARAGE.

Voordelen:

- 3 pompen in één set voor gebruik met verschillende vloeistoffen
- Kleurindicator voor het gemakkelijk onderscheiden van vloeistoffen
- Wandpaneel voor eenvoudige opslag van de pompen

Deze set bevat:

- 1 vulpomp van 350 ml, met reservoir
- 1 zuigpomp van 350 ml, met reservoir
- 1 inlaat-/uitlaatpomp van 350 ml

Geschikt voor:

- Differentieel olie
- Motorolie
- Remvloeistof
- Radiatorvloeistof
- Antivries
- Stuurbekrachtigingsolie
- Transmissievloeistof



Order nr.	724561033
Orig. nr.	VPPS03
Prijs	€ 84,50

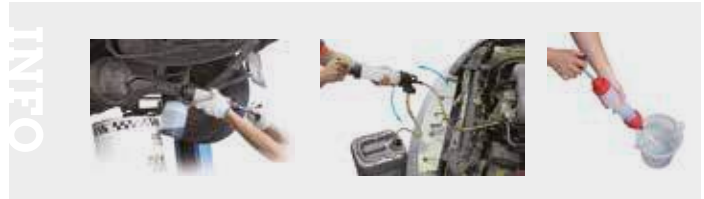

MANUELE EN PNEUMATISCHE LEDEGINGS Pomp.

Werking:

- Pneumatische of manuele aanzuiging
- Manuele lediging van de pomptank door schenkruit

Geschikt voor:

- Oliën en smeermiddelen (motorolie, minerale olie, remvloeistof, hydraulische olie, enz.)
- Water, Adblue, ammoniak, vloeibare zepen, reinigingsmiddelen
- Niet-corrosieve producten (pH 4-10)

Kenmerken:

- Duurzaam en bestendig polyethyleen
- Overloopbeveiliging
- Manometer voor de weergave van de werkdruk op de pomp
- Voorzien van een schakelaar voor het omkeren van de werkingsrichting

Geleverd met:

- Zuigslang Ø 9,8 mm, lengte 1 meter
- Zuigslang Ø 6,7 mm, lengte 1 meter
- Zuigslang Ø 5,8 mm, lengte 1 meter

Order nr.	724561010	724561011	724561012
Orig. nr.	ODMP06	ODMP10	ODMP18
Capaciteit	l 6	10,5	18
Werkdruk	bar 6,2	6,2	6,2
Aansluiting	inch 1/4 NPT	1/4 NPT	1/4 NPT
Afmetingen (l x b x h)	mm 185x185x660	220x220x590	348x348x694
Prijs	€ 76,50	106,00	166,00



MANUELE LEDIGING- EN ZUIGPOMP.

Geschikt voor:

- Water, Adblue, ammoniak, vloeibare zepen, reinigingsmiddelen
- Niet-corrosieve producten (pH 4-10)

Kenmerken:

- Duurzaam en bestendig polyethyleen
- Overloopbeveiliging
- Manometer voor de weergave van de werkdruk op de pomp
- Voorzien van een schakelaar voor het omkeren van de werkingsrichting

Geleverd met:

- Zuigslang Ø 9,8 mm, lengte 1 meter
- Zuigslang Ø 6,7 mm, lengte 1 meter
- Zuigslang Ø 5,8 mm, lengte 1 meter

Optie: Set van 8 adapters voor transmissieolie (724561035)

Order nr.	724561038	724561039
Orig. nr.	IOM06	IOM10
Capaciteit	l 6	10,5
Diameter slang	mm 9,8 - 6,7 - 5,8	9,8 - 6,7 - 5,8
Afmetingen (l x b x h)	mm 185x185x660	215x215x585
Prijs	€ 149,00	185,00



01 MACHINES

02 AUTO

03 WORKSHOP

04 EQUIPMENT

05 TOOLS

HEVELPOMP.

Geschikt voor:

- Vloeistoffen op waterbasis
- Reinigingsmiddelen

Kenmerken:

- Eenvoudig te bedienen
- Pomp de vloeistoffen naar lagere of hogere reservoirs



Order nr.	724570010	
Orig. nr.	PPKW10	
Debiet	l/m	6,5
Aansluiting	inch	1/2
Lengte	mm	533
Lengte zuigslang	mm	387
Interne diameter	mm	13
Buitendiameter	mm	14
Prijs	€	6,63

HEVELPOMP.

Geschikt voor:

- Vloeistoffen op waterbasis
- Reinigingsmiddelen

Kenmerken:

- Eenvoudig te bedienen
- Pomp de vloeistoffen naar lagere of hogere reservoirs



Order nr.	724570011	
Orig. nr.	PPKW11	
Debiet	l/m	17,5
Aansluiting	inch	2
Lengte	mm	1125
Lengte zuigslang	mm	839
Interne diameter	mm	18
Buitendiameter	mm	22
Prijs	€	16,50

UNIVERSELE HEVELPOMP VOOR OLIËN.

Voordelen:

- Rubberen handvat op de hendel voor een vlot gebruik
- Gebogen metalen tuit en telescopische aanzuigpijp

Geschikt voor:

- Oliën, diesel, petroleum
- Vaten van 50 tot 200 liter met een openingen van 1/2" en 2"

Kenmerken:

- Piston van polypropyleen
- NBR afdichtingen



Order nr.	724573042	
Orig. nr.	PPKW42	
Debiet	l/m	20
Lengte	mm	1150
Druk	bar	4
Gewicht	kg	2,00
Prijs	€	29,50

ROTERENDE HEVELPOMP VOOR OLIËN.

Voordelen:

- Corrosiebestendig
- Geïntegreerd kunststof filter

Geschikt voor:

- Olie, diesel, petroleum
- Vaten van 60 tot 200 liter

Kenmerken:

- Gemaakt van aluminiumlegering
- Geleverd met 2" draadaansluiting voor op vaten



Order nr.	754773032	
Orig. nr.	PPKW32	
Debiet	l/m	29
Lengte	mm	1360
Druk	bar	25
Gewicht	kg	4,00
Prijs	€	27,50

ROTERENDE POMP VOOR CHEMICALIËN.

Voordelen:

- Geschikt voor vloeistoffen die niet compatieel zijn met staal of metaal
- Voorzien van een zeef om vervuiling van vloeistoffen te voorkomen

Geschikt voor:

- Vloeistoffen op benzine- of waterbasis
- Chemicaliën (met uitzondering van aceton, lak, minerale oliën, oplosmiddelen, enz.)
- Vaten van 50 en 200 liter

Kenmerken:

- Behuizing van polypropyleen en glasvezel met Ryton versterkingen
- Viton rubberen afdichtingen
- Roestvrijstalen onderdelen
- Polypropyleen zuigslang
- Geleverd met 2" adapter voor vaten van 50 en 200 liter



Order nr.	724573035	
Orig. nr.	PPKW35	
Debiet	l/m	20
Aansluiting	inch	2
Lengte	mm	1270
Lengte zuigslang	mm	1500
Ingang diameter	mm	19,5
Uitgang diameter	mm	26,5
Voor type	l	50-200
Prijs	€	74,50

MANUELE POMP VOOR ADBLUE.

Geschikt voor:

- Adbule en ammoniak
- Vloeibare meststoffen
- Vaten van 60 of 200 liter

Kenmerken:

- Vervaardigd uit nylon met EPDM afdichtingen
- Telescopische aanzuigstang
- Flexibele afvoerslang voor het invullen van de tank of kleinere containers
- Debiet per slag: 320 cc



Order nr.	724574230	
Orig. nr.	POM20	
Capaciteit	ml	320
Debiet	l/m	16
Aansluiting	inch	2
Voor type	l	60-200
Lengte	mm	1285
Ingang diameter	mm	18
Uitgang diameter	mm	26,50
Prijs	€	28,50

POLYETHYLEEN TRECHTER VOOR VATEN.

INFO



Order nr.	724575220	A
Orig. nr.	OTR220	
Capaciteit	ml	220
Prijs	€	8,50

OLIEKAN MET SCHAALVERDELING.

- Kenmerken:**
- Hoogwaardige PVC
 - Literschaalverdeling
 - Deksel



Order nr.	724575050	A
Orig. nr.	OKS5	
Capaciteit	l	5
Prijs	€	10,30

OLIEKAN MET POMP.

- Kenmerken:**
- Metalen reservoir
 - Messing pomp
 - Geleverd met rechte en flexibele tuit



Order nr.	724603000	A	724605000	A
Orig. nr.	OK300		OK500	
Capaciteit	ml	300	500	
Prijs	€	4,70	5,50	

OLIEOPVANGUNIT MET PNEUMATISCHE LEDIGING.

Geschikt voor:

- Het aflaten en tijdelijk opslaan van mechanische smeeroilie

Kenmerken:

- Het vat is eenvoudig te ledigen aan de hand van perslucht
- Het oliepeil kan afgelezen worden op het vat
- Met 2 vaste en 2 zwenkbare wielen voor uitstekende mobiliteit



Order nr.	724561001	A
Orig. nr.	OD68	
Capaciteit	l	68
Hoogte minimum	mm	1170
Hoogte maximum	mm	1780
Verstelbare hoogte	mm	1170 - 1780
Diameter trechter	mm	290
Gewicht	kg	23,00
Afmetingen (l x b x h)	mm	960x440x420
Prijs	€	169,00

OLIEOPVANG- EN OLIEAFZUIGUNIT MET VOORKAMER.

Geschikt voor:

- Afzuiging en tijdelijke opslag van mechanische smeeroilie

Twee Functies:

- Oliefvoer onder een auto
- Oliefzuiging (bijv. uit een motorcarter)

Kenmerken:

- In hoogte verstelbaar van 130 tot 185 cm
- 2 vaste en 2 zwenkwielen voor een uitstekende mobiliteit

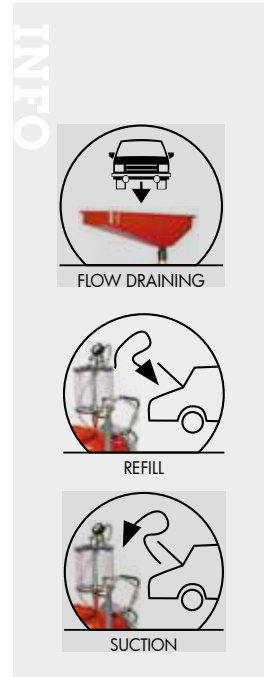

Order nr.	724561003	A
Orig. nr.	ODC65	
Capaciteit	l	65
Capaciteit tussenkamer	l	9
Verstelbare hoogte	mm	1300 - 1850
Lengte trechter	mm	530
Afzuigingsnelheid	l/min	0,6-1,6
Gewicht	kg	24,00
Afmetingen (l x b x h)	mm	790x560x540
Prijs	€	282,00

**DRAAGBARE DIESELOVERDRACHTPOMP 12-24V.****Voordelen:**

- Gemakkelijk te gebruiken en te verplaatsen
- Pomp met bypass en zelfaanzuiging
- Tot 5 meter aanzuighoogte

Geschikt voor:

- Diesel
- Kerosine
- Olie

Toepassingen:

- Diesel uit een voertuig of opslagtank halen
- Tanken van voertuigen en machines
- Tankvulling

Kenmerken:

- Gemaakt van staal en koper
- IP54-bescherming
- EG-certificaat

Geleverd met:

- 2 koppelingen
- Terugslagklep
- Handige draaggreep
- Montageplaat voor bevestiging aan een tank of een wand
- 2 klemmen voor aansluiting op een batterij



Order nr.	724574224	724574223
Orig. nr.	POD4012	POD4024
Voltage	V 12	24
Vermogen	W 150	150
Debiet	l/min 40	40
Maximum druk	bar 3	3
Gewicht	kg 15,00	15,00
Afmetingen (l x b x h)	mm 217x102x155	217x102x155
Prijs	€ 49,50	49,50

SET VAN DRAAGBARE DIESELOVERDRACHTPOMP MET SLANGEN EN HANDPISTOOL.**Voordelen:**

- Gemakkelijk te gebruiken en te verplaatsen
- Pomp met bypass en zelfaanzuiging
- Tot 5 meter aanzuighoogte

Geschikt voor:

- Diesel
- Kerosine
- Olie

Toepassingen:

- Diesel uit een voertuig of opslagtank halen
- Tanken van voertuigen en machines
- Tankvulling

Inhoud:**1. 12 volt dieselpomp - POD4012****Kenmerken:**

- Gemaakt van staal en koper
- IP54-bescherming
- EG-certificaat

Geleverd met:

- 2 koppelingen
- Terugslagklep
- Handige draaggreep
- Montageplaat voor bevestiging aan een tank of een wand
- 2 klemmen voor aansluiting op een batterij

2. Flexibele diesel slangen van 2 en 4 meter en 3/4" diameter**3. Handpistool - PI3434M**

- Lichtgewicht model uit aluminiumlegering
- Diameter 3/4"
- 60 l/min

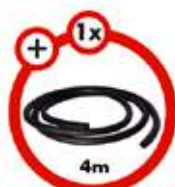
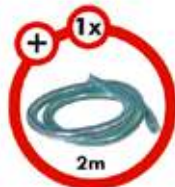
**SET VAN DRAAGBARE DIESELOVERDRACHTPOMP MET SLANGEN EN AUTOMATISCH HANDPISTOOL.****Voordelen:**

- Gemakkelijk te gebruiken en te verplaatsen
- Pomp met bypass en zelfaanzuiging
- Tot 5 meter aanzuighoogte

Geschikt voor:

- Diesel
- Kerosine
- Olie

Toepassingen:

- Diesel uit een voertuig of opslagtank halen
- Tanken van voertuigen en machines
- Tankvulling

Inhoud:**1. Dieselpomp****Kenmerken:**

- Gemaakt van staal en koper
- IP54-bescherming
- EG-certificaat

Geleverd met:

- 2 koppelingen
- Terugslagklep
- Handige draaggreep
- Montageplaat voor bevestiging aan een tank of een wand
- 2 klemmen voor aansluiting op een batterij

2. Flexibele diesel slangen van 2 en 4 meter en 3/4" diameter**3. Automatisch handpistool - PI34MR**

- Lichtgewicht model uit aluminiumlegering
- Aansluiting 3/4"
- Debit 60 l/min

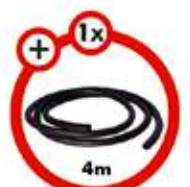
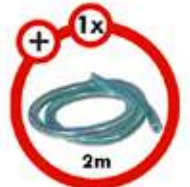

Order nr.	724574296	724574295
Orig. nr.	POD4012 SETM	POD4024 SETM
Voltage	V 12	24
Vermogen	W 150	150
Debiet	l/min 40	40
Maximum druk	bar 3	3
Gewicht	kg 10,00	10,00
Afmetingen (l x b x h)	mm 217x102x155	217x102x155
Prijs	€ 83,50	83,50

Order nr.	724574300	724574299
Orig. nr.	POD4012 SETA	POD4024 SETA
Voltage	V 12	24
Vermogen	W 150	150
Debiet	l/min 40	40
Maximum druk	bar 3	3
Gewicht	kg 10,00	10,00
Afmetingen (l x b x h)	mm 217x102x155	217x102x155
Prijs	€ 103,00	103,00

DRAAGBARE DIESELPOMP 230V MET HOOG DEBIET.

Voordelen:

- Gemakkelijk te gebruiken en te verplaatsen
- Pomp met bybass en zelfaanzuiging
- Tot 5 meter aanzuighoogte

Geschikt voor:

- Diesel
- Kerosine
- Olie

Toepassingen:

- Diesel uit een voertuig of opslagtank halen
- Tanken van voertuigen en machines
- Tankvulling

Kenmerken:

- Gemaakt van staal en koper
- IP54-bescherming
- EG-certificaat

Geleverd met:

- 2 koppelingen
- Terugslagklep
- Handige draaggreep
- Montageplaat voor vaste montage bij de tank of op een wand



Order nr.	724574225 A	724574226 A
Orig. nr.	POD40230	POD60230
Voltage	V 230	V 230
Vermogen	W 375	W 550
Debiet	l/min 40	l/min 60
Maximum druk	bar 3	bar 3
Gewicht	kg 15,00	kg 15,00
Afmetingen (l x b x h)	mm 217x102x155	mm 160x250x200
Prijs	€ 80,50	€ 92,50

SET VAN DRAAGBARE DIESELOVERDRACHTPOMP MET SLANGEN EN HANDPISTOOL.

Voordelen:

- Gemakkelijk te gebruiken en te verplaatsen
- Pomp met bybass en zelfaanzuiging
- Tot 5 meter aanzuighoogte

Geschikt voor:

- Diesel
- Kerosine
- Olie

Toepassingen:

- Diesel uit een voertuig of opslagtank halen
- Tanken van voertuigen en machines
- Tankvulling

Inhoud:

1. 230 volt dieselpomp

Kenmerken:

- Gemaakt van staal en koper
- IP54-bescherming
- EG-certificaat

Geleverd met:

- 2 koppelingen
- Terugslagklep
- Handige draaggreep
- Montageplaat voor bevestiging aan een tank of een wand
- 2 klemmen voor aansluiting op een batterij

2. Flexibele diesel slangen van 2 en 4 meter en 3/4" diameter

3. Handpistool - PI3434M

- Lichtgewicht model uit aluminiumlegering
- Diameter 3/4"
- Debiet 60 l/min

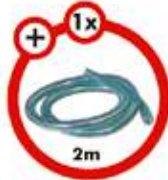

POD40230 SETM

POD60230 SETM

Order nr.	724574297 A	724574298 A
Orig. nr.	POD40230 SETM	POD60230 SETM
Voltage	V 230	V 230
Vermogen	W 375	W 550
Debiet	l/min 40	l/min 60
Maximum druk	bar 3	bar 3
Gewicht	kg 20,00	kg 20,00
Afmetingen (l x b x h)	mm 217x102x155	mm 160x250x200
Prijs	€ 132,00	€ 144,00

SET VAN DRAAGBARE DIESELOVERDRACHTPOMP MET HOGE DEBIET MET SLANGEN EN AUTOMATISCH HANDPISTOOL.

Voordelen:

- Gemakkelijk te gebruiken en te verplaatsen
- Pomp met bybass en zelfaanzuiging
- Tot 5 meter aanzuighoogte

Geschikt voor:

- Diesel
- Kerosine
- Olie

Toepassingen:

- Diesel uit een voertuig of opslagtank halen
- Tanken van voertuigen en machines
- Tankvulling

Inhoud:

1. 230 volt dieselpomp

Kenmerken:

- Gemaakt van staal en koper
- IP54-bescherming
- EG-certificaat

Geleverd met:

- 2 koppelingen
- Terugslagklep
- Handige draaggreep
- Montageplaat voor bevestiging aan een tank of een wand
- 2 klemmen voor aansluiting op een batterij

2. Flexibele diesel slangen van 2 en 4 meter en 3/4" diameter

3. Automatisch handpistool - PI34R

- Lichtgewicht model uit aluminiumlegering
- Koppeling 3/4"
- Debiet 60 l/min

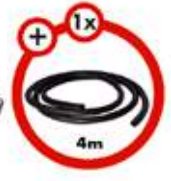

POD40230 SETA

POD60230 SETA

Order nr.	724574301 A	724574302 A
Orig. nr.	POD40230 SETA	POD60230 SETA
Voltage	V 230	V 230
Vermogen	W 375	W 550
Debiet	l/min 40	l/min 60
Maximum druk	bar 3	bar 3
Gewicht	kg 20,00	kg 20,00
Afmetingen (l x b x h)	mm 217x102x155	mm 160x250x200
Prijs	€ 144,00	€ 159,00

**DIESEL TRANSFERPOMP 230 V MET METER EN HOOG DEBIET VAN 60 L/MIN.****Voordelen:**

- Analoge meter - grote cijfers
- Zelfaanzuigende pomp met bypass

Geschikt voor:

- Diesel
- Kerosine
- Petroleum

Kenmerken:

- Gemaakt uit staal en koper
- IP54 beschermingsgraad
- CE certificaat

Geleverd met:

- Muurstation in plaatstaal
- Aanzuigslang 1,5 meter
- Afgifteslang 4 meter
- Pistolhouder
- Manueel pistool

Order nr.		724574231
Orig. nr.		POT22060
Voltage	V	230
Vermogen	W	550
Debiet	l/min	60
Gewicht	kg	17,50
Afmetingen (l x b x h)	mm	350x310x210
Prijs	€	188,00

**TRANSFER POMP 230 V VOOR DIESEL MET TELLER EN DIGITALE METER.****Voordelen:**

- Digitaal display, met groot scherm
- Programmeerbare teller op basis van volume of hoeveelheid
- Instelbare eenheidsprijs per liter

Geschikt voor:

- Diesel
- Kerosine
- Petroleum

Kenmerken:

- Zelfaanzuigende pomp met bypass
- Hoog debiet 60 l/min
- Gemaakt uit staal en koper
- CE certificaat
- IP54 beschermingsgraad

Geleverd met:

- Muurstation in plaatstaal
- Aanzuigslang 1,5 meter
- Afgifteslang 4 meter
- Pistoolhouder
- Automatisch pistool

Order nr.		724574232
Orig. nr.		POT22060D
Voltage	V	230
Vermogen	W	550
Debiet	l/min	60
Gewicht	kg	16,50
Afmetingen (l x b x h)	mm	350x310x210
Prijs	€	251,00

**FLEXIBELE DIESELSLANG VAN 2 METER.**

Kan gebruikt worden als aanzuigslang, in combinatie met voetklep VKD1



Order nr.	724574201
Orig. nr.	ASD12
Prijs	€ 6,80

FLEXIBELE AANZUIGSLANG VOOR ADBLUE, VAN 2 METER.

Binnendiameter 1"



Order nr.	724574202
Orig. nr.	ASAD12
Prijs	€ 8,29

FLEXIBELE DIESELSLANG 4 METER MET BINNENMAAT 3/4".

Kan gebruikt worden als afgifteslang, in combinatie met een manueel of automatisch pistool.



Order nr.	724574204
Orig. nr.	OSD344
Prijs	€ 22,50

FLEXIBELE ADBLUE SLANG VAN 4 METER UIT EPDM 3/4".

Kan gebruikt worden als afgifteslang, in combinatie met een manueel of automatisch pistool.



Order nr.	724574205
Orig. nr.	OSAD344
Prijs	€ 33,50

PISTOLEN VOOR DIESEL OF ADBLUE, BESCHIKBAAR IN MANUELE OF AUTOMATISCHE UITVOERING.



PI3434M



PI34R



PI34Y



PIAD3412M



PI12ADB

Order nr.	724574218 ^A	724574214 ^A	724574215 ^A	724574217 ^A	724574211 ^A
Orig. nr.	PI3434M	PI34R	PI34Y	PIAD3412M	PI12ADB
Brandstoftype	Diesel	Diesel	Diesel	AdBlue	AdBlue
Type	Manueel	Automatisch	Automatisch	Manueel	Automatisch
Materiaal	Aluminium	Aluminium	Aluminium	Roestvrij staal	Roestvrij staal
Diameter ingang	3/4"	3/4"	3/4"	3/4"	3/4"
Diameter uitgang	3/4"	3/4"	3/4"	1/2"	1/2"
Gewicht	kg 7,50	17,00	17,00	7,50	23,00
Afmetingen (l x b x h)	mm 330x160x0	45x13x0	45x13x0	37x17x0	34x14x0
Prijs	€ 21,50	27,50	27,50	16,50	165,00

MECHANISCHE TELLER VOOR O.A. DIESEL, PETROLEUM, BENZINE.



Order nr.	724574198 ^A
Orig. nr.	TAD10
Debiet	l/min 120L/Min
Maximum druk	bar 3
Inlaat/uitlaat	1"
Precisie	1%
Prijs	€ 35,50

DIGITALE TELLER VOOR DIESEL.

Weergave op groot LCD display tot op 0,01 liter.
Geleverd met 1x1.5V batterij



Order nr.	724574199 ^A
Orig. nr.	TDD10
Debiet	l/min 150
Maximum druk	bar 7
Inlaat/uitlaat	1"/1"
Precisie	0,5%
Prijs	€ 41,50

DIGITALE TELLER VOOR ADBLUE.

Kenmerken:

- Aansluitingen 1"
- Polyamide en inox behuizing
- Viton dichtingen
- Weergave op LCD display

Tip : Kan ook bij water gebruikt worden



Order nr.	724574197 ^A
Orig. nr.	MAD10
Prijs	€ 61,50

DIESELFILTER.

Geschikt voor een breed scala aan pomptoepassingen.



Order nr.	724574259 ^A
Orig. nr.	BUF1
Prijs	€ 6,80

HOUDER VOOR DIESELFILTER IN ALUMINIUM.

Aansluitingen in- en uitgang 1"













Order nr.	724574260 ^A
Orig. nr.	BFH1
Prijs	€ 9,17

DRAAIKOPPELING GEBRUIKT BIJ AUTOMATISCH BRANDSTOFFPISTOOL PI10R, PI10Y, PI34R EN PI34Y.



Order nr.	724574233 ^A	724574234 ^A
Orig. nr.	RBK3434	RBK341
Diameter ingang	3/4"	3/4"
Diameter uitgang	3/4"	1"
Prijs	€ 11,50	11,50

KIES UW... BRANDSTOFFPOMP

		VLOEISTOF	POMP (V)	PISTOOL	DRAAIKOPP.	TELLER
POD4012 724574224		Diesel	12	-		-
POD4024 724574223		Diesel	24	-		-
POD4012 SETM 724574296		Diesel	12	Manueel		-
POD4024 SETM 724574295		Diesel	24	Manueel		-
POD4012 SETA 724574300		Diesel	12	Automatisch	X	-
POD4024 SETA 724574299		Diesel	24	Automatisch	X	-
POD40230 724574225		Diesel	230	-		-
POD60230 724574226		Diesel	230	-		-
POD40230 SETM 724574225		Diesel	230	Manueel		-
POD40230 SETA 724574301		Diesel	230	Automatisch	X	-
POD60230 SETM 724574298		Diesel	230	Manueel		-
POD60230 SETA 724574302		Diesel	230	Automatisch	X	-
POT22060 724574231		Diesel	230	Automatisch		Analoog
POT22060D 724574232		Diesel	230	Automatisch		Digitaal
POAD12 724574220		Adblue	12	Automatisch		-
POAD24 724574221		Adblue	24	Automatisch		-
POAD230 724574222		Adblue	230	Automatisch		-
POAD12 TRO 724574289		Adblue	12	Automatisch		-
POAD24 TRO 724574290		Adblue	24	Automatisch		-
POAD230 TRO 724574291		Adblue	230	Automatisch		-
POAD12 IBC 724574304		Adblue	12	Automatisch		-
POAD24 IBC 724574305		Adblue	24	Automatisch		-
POAD230 IBC 724574306		Adblue	230	Automatisch		-

VERPLAATSBARE ADBLUE MEMBRAANPOMPEN.

Voordelen:

- Met drukschakelaar die de pomp automatisch start en stopt wanneer het pistool wordt geopend of gesloten
- Met zelfaanzuigende werking

Geschikt voor:

- Intensief, professioneel gebruik
- Vast of mobiel gebruik, gemakkelijk verplaatsbaar
- Werkplaats of pechverhelping
- Adblue en water

Kenmerken:

- Kan gedurende een bepaalde tijd drooglopen zonder risico op beschadiging
- Handhaaft een stabiele temperatuur van het pomphuis
- Geleverd met 4 koppelingen en slangklemmen



Order nr.	724574220	724574221	724574222
Orig. nr.	POAD12	POAD24	POAD230
Voltage	V 12	24	230
Debiet	l/min 30 - 35	30 - 35	30 - 35
Maximum druk	bar 2,8	2,8	2,8
Gewicht	kg 10,00	10,00	10,00
Afmetingen (l x b x h)	mm 150x245x155	150x245x155	150x245x155
Prijs	€ 177,00	177,00	177,00

ADBLUE POMPSET OP EEN TROLLEY MET TELLER EN PISTOOL.

Voordelen:

- Pomp met drukschakelaar die de pompt automatisch start en stopt bij gebruik van het pistool
- Zelfaanzuigende pomp met teller die stroomafwaarts moet worden geïnstalleerd
- Alles-in-één set, met trolley voor vaten tot 200 liter

Geschikt voor:

- Intensief gebruik
- Adblue en water

Inhoud:

1. Membranepomp Adblue

- Kan gedurende een bepaalde tijd drooglopen zonder risico op beschadiging
- Behoudt een stabiele temperatuur van het pomphuis

2. Automatische pistool - PI12ADB

- Roestvrij staal
- Viton afdichtingen
- Ingang diameter 3/4"
- Uitgang diameter 1/2"

3. Digitale teller Adblue - MAD10

- Weergave op een LCD-scherm
- Behuizing in polyamide en roestvrij staal
- Viton afdichtingen

4. Trolley - VPOP en montageplaat

- 5. Slangen en koppelingen**
- EPDM slangen 2 en 4 meter
 - Koppelingen uit roestvrij staal



Order nr.	724574289	724574290	724574291
Orig. nr.	POAD12 TRO	POAD24 TRO	POAD230 TRO
Voltage	V 12	24	230
Debiet	l/min 30 - 35	30 - 35	30 - 35
Maximum druk	bar 2,8	2,8	2,8
Prijs	€ 448,00	448,00	448,00

ADBLUE POMPSET VOOR IBC VATEN.

Voordelen:

- Met drukschakelaar die de pomp automatisch start en stopt bij gebruik van het pistool
- Met zelfaanzuigende werking

Geschikt voor:

- Intensief gebruik
- Adblue en water

1. Membranepomp Adblue

- Kan gedurende een bepaalde tijd drooglopen zonder risico op beschadiging
- Behoudt een stabiele temperatuur van het pomphuis

2. Automatisch pistool - PI12ADB

- Roestvrij staal
- Viton dichtingen
- Ingang diameter 3/4"
- Uitgang diameter 1/2"

3. Digitale teller voor Adblue - MAD10

- Weergave op een LCD-scherm
- Behuizing in polyamide en roestvrij staal
- Viton dichtingen

5. Slangen en koppelingen

- EPDM slangen 2 en 4 meter
- Koppelingen uit roestvrij staal

6. Montageplaat

- Om de pomp en de pistool te bevestigen
- Roestvrij staal
- Wordt bevestigd aan het stalen frame van de IBC



Order nr.	724574304	724574305	724574306
Orig. nr.	POAD12 IBC	POAD24 IBC	POAD230 IBC
Voltage	V 12	24	230
Debiet	l/min 30 - 35	30 - 35	30 - 35
Maximum druk	bar 2,8	2,8	2,8
Prijs	€ 519,00	519,00	519,00

MOBIELE OLIEVERDEELUNIT VOOR 60 LITER VATEN.

Geslacht voor:

- Niet-corrosieve oliën en vloeistoffen

Varianten:

- Digitaal pistool
- Preselect digitaal pistool - het pistool stopt automatisch zodra de vooraf ingestelde hoeveelheid is geleverd
- Lage-middelmatige viscositeit olie R3:1
- Middelmatige-hoge viscositeit olie R5:1

Inhoud:

- Pneumatische oliepomp
- Stevige trolley met twee vaste wielen en twee zwenkwielen
- 2" adapter voor vaten, in hoogte verstelbaar
- 4 meter afgifteslang
- Digitaal pistool of preselect digitaal pistool

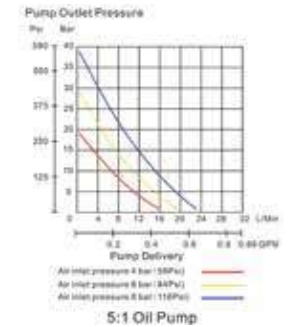
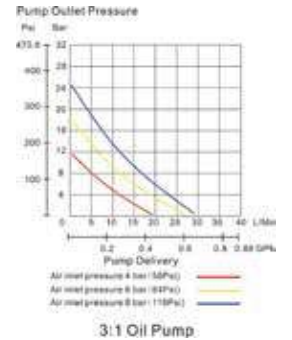

Order nr.	724563004	724563049	724563001	724563047
Orig. nr.	OP603	OP603PRES	OP605	OP605PRES
Voor vaten	l	20-60	20-60	20-60
Drukverhouding	3:1	3:1	5:1	5:1
Lengte afgifteslang	m	4	4	4
Maximum densiteit olie	SAE	250	250	250
Vermogen oliafgifte	l/min	12-18	12-18	12-18
Type	manueel pistool	preselect pistool	manueel pistool	Preselect pistool
Gewicht	kg	18,20	18,20	18,20
Prijs	€	496,00	559,00	496,00

MOBIELE OLIEVERDEELUNIT VOOR 200 LITER VATEN.

Geslacht voor:

- Niet-corrosieve oliën en vloeistoffen

Varianten:

- Digitaal pistool
- Preselect digitaal pistool - het pistool stopt automatisch zodra de vooraf ingestelde hoeveelheid is geleverd
- Lage-middelmatige viscositeit olie R3:1
- Middelmatige-hoge viscositeit olie R5:1

Inhoud:

- Pneumatische oliepomp
- Stevige trolley met twee vaste wielen en twee zwenkwielen
- 2" adapter voor vaten, in hoogte verstelbaar
- 4 meter afgifteslang
- Digitaal pistool of preselect digitaal pistool

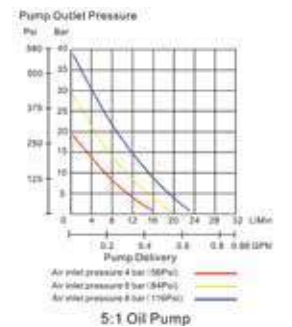
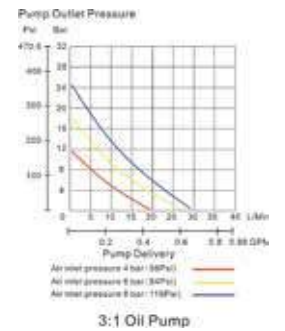

Order nr.	724563005	724563050	724563002	724563048
Orig. nr.	OP2003	OP2003PRES	OP2005	OP2005PRES
Voor vaten	l	180-200	180-200	180-200
Type	manueel pistool	preselect pistool	manueel pistool	preselect pistool
Drukverhouding	3:1	3:1	5:1	5:1
Lengte afgifteslang	m	4	4	4
Maximum densiteit olie	SAE	180	180	240
Vermogen oliafgifte	l/min	1 - 28	1 - 28	1 - 17
Gewicht	kg	25,60	25,60	25,60
Prijs	€	539,00	659,00	539,00

PNEUMATISCHE OLIEPOMP VOOR OLIETRANSFER.

Geschikt voor:

- Olie met lage-middelmatige viscositeit
- 60 liter vaten
- Vaste of mobiele installatie

Varianten:

- Olie met lage-middelmatige viscositeit R3:1
- Olie met middelmatige-hoge viscositeit R5:1
- 60 liter vaten
- 200 liter vaten



Order nr.	724563009 A	724563010 A	724563008 A	724563014 A
Orig. nr.	OPP360	OPP560	OPP3200	OPP5200
Voor vaten	l 20-60	20-60	180-200	180-200
Drukverhouding	3:1	5:1	3:1	5:1
Vermogen oliafgifte	l/min 18	14	1-28	1 - 17
Gewicht	kg 7,00	7,00	8,00	8,00
Afmetingen (l x b x h)	mm 150x150x740	150x150x740	150x150x940	150x150x940
Prijs	€ 182,00	182,00	182,00	193,00

MOBIELE OLIEDISTRIBUTIEPLATFORM MET SLANGHASPEL.

Het pistool wordt aan de haspel bevestigd om tot op 10 meter afstand van de pomp te kunnen werken.

Geschikt voor:

- Niet-corrosieve oliën en vloeistoffen
- 200 liter vaten

Varianten:

- Lage-middelmatige viscositeit olie R3:1
- Middelmatige-hoge viscositeit olie R5:1
- Digitaal pistool
- Preselect digitaal pistool

Inhoud:

- Pneumatische **pomp** voor olietransfer
- Pneumatische zuigerpomp, drukverhouding 3:1.
- 2" adapter om de hoogte van de pomp in het vat aan te passen.
- Digitaal **oliepistool** Voorzien van een 90° flexibel mondstuk en een manometer, en werkt op batterij (meegeleverd). Nauwkeurige weergave van de oliehoeveelheid.
- **Preselect type:** het pistool stopt automatisch zodra de gewenste hoeveelheid is geleverd
- Stevige **trolley** met 2 vaste en 2 zwenkbare wielen
- 4 meter **afgifteslang** en 2 koppelingen
- 1/2" **olieslanghaspel**

Kenmerken:

- 10 meter slang
- UV-bestendige stevige gelakte stalen trolley
- Perfect oprollen en afrollen van de slang dankzij draaibare geleider op 4 rolen
- Slangvergrendeling op de gewenste lengte
- Maximale druk 150 bar
- Muurmontage
- 1/2" aansluiting

Order nr.	724574310 A	724574312 A	724574311 A	724574313 A
Orig. nr.	OP2003 SET	OP2003 SET PR	OP2005 SET	OP2005 SET PR
Voor vaten	l 180-200	180-200	180-200	180-200
Drukverhouding	3:1	3:1	5:1	5:1
Lengte afgifteslang	m 4	4	4	4
Maximum dichtheid olie	SAE 180	180	240	240
Vermogen oliafgifte	l/min 1 - 28	1 - 28	1 - 17	1 - 17
Type	manueel pistool	preselect pistool	manueel pistool	preselect pistool
Prijs	€ 819,00	919,00	819,00	919,00

DIGITAAL OLIEPISTOOL.

Preselect: het gewenste volume kan nauwkeurig worden ingesteld. Het pistool stopt automatisch zodra de gewenste hoeveelheid is geleverd.

Kenmerken:

- Nauwkeurige weergave van de oliehoeveelheid
- 90° flexibele kop
- Digitale aflezing en instelling
- Met manometer
- Werkt op meegeleverde CR124 3 V/1400 mAh lithium batterij



Order nr.	724563024 A	724563020 A
Orig. nr.	OPDMP1	OPDMPRES
Type	Manueel	Preselect
Vermogen	l/min 1 - 30	1-30
Maximum werkdruk	bar 70	70
Afmetingen (l x b x h)	mm 340x140x130	340x140x130
Prijs	€ 156,00	242,00



ELEKTRISCH VETPISTOOL.

Voordelen:

- Overdrukbeveiliging
- 3 vul mogelijkheden (patroon, bulk, aanzuiging)
- Weergave van het batterijniveau

Kenmerken:

- Ergonomische handgreep
- Flexibele aansluiting 70 cm
- Met ontluchter
- Debiet 70 g/min
- Maximale werkdruk 550 bar
- De volle batterij is voldoende voor 4 tot 5 patronen

Geleverd met:

- Vetspuit 18 V
- 1 oplaadbare Ni-Cd 18 V batterij
- Snelle oplader
- Geleverd in een stevige koffer



Order nr.	724574149 ^A
Orig. nr.	LU1801
Gewicht	kg 8,00
Prijs	€ 275,00

INFO

Bekijk het volledige en up-to-date aanbod

Surf naar www.vynckier.biz/transport-en-opslag-van-vloeistoffen



OLIEPOMP.

Geschikt voor:

- Transmissieoliën
- Niet-corrosieve vloeistoffen

Kenmerk:

- Geleverd met 300 mm flexibele vinyl slang



Order nr.	724571010 ^A
Orig. nr.	GRSOZ100
Capaciteit	ml 500
Prijs	€ 20,50

FLEXIBELE KOPPELING VOOR VETPISTOLEN.

Kenmerken:

- Lengte 300 mm
- Maximale druk 400 bar



Order nr.	724573330 ^A
Orig. nr.	GRSPFP300
Aansluiting	M 10x1
Prijs	€ 3,50

HOGE DRUK MANUEEL VETPISTOOL.

Geschikt voor:

- patroonvulling
- Bulkvetvulling

Kenmerken:

- Stalen behuizing en aluminium kop
- 2 koppelingen, flexibel en hard
- 4-klauwen vetkop
- Voorzien van een draadaansluiting voor vultschroefverbinding, ontluchtingsschroefverbinding
- Hoge druk 690 bar



Order nr.	724574040 ^A
Orig. nr.	GRSP100FV
Capaciteit	ml 500
Druk	bar 690
Prijs	€ 24,50

4-KLAUWEN VETKOP VOOR VETPISTOOLKOPPELINGEN.



Order nr.	724574180 ^A
Orig. nr.	GRSPK418
Type	EU
Aansluiting	M 10x1
Min. bestelhoeveelheid	5
Verpakkingseenheid (VE)	1
Prijs/VE	€ 2,04

MOBIELE VETVERDEELUNIT.

Geschikt voor:

- Vaten van 60 liter
- Vet met gemiddelde hoge viscositeit

Inhoud:

- Vetpomp
- Robuuste trolley op 2 vaste wielen en 2 zwenkwielen
- Vatdeksel en volgplaat
- 4 meter vet slang
- Vetpistool en Zaansluiting



Order nr.	724563003 ^A	724563006 ^A
Orig. nr.	VP60	VP200
Drukverhouding	50:1	50:1
Voor vaten	l	180-200
Voor vat met diameter	mm	540-580
Diameter deksel vat	mm	600
Diameter volgplaat	mm	585
Lengte afgifteslang	m	4
Vermogen	g/min	600-800
Lengte aanzuigbuis	mm	940
Perslucht	bar	6-8
Persluchtaansluiting (snelkoppeling)	inch	1/4
Vetuitgang	BSP	12"
Gewicht	kg	28,00
Prijs	€	493,00

PNEUMATISCHE VETPOMP VOOR OLIE MET GEMIDDELDE EN HOGE VISCOSITEIT.



Order nr.	724563016 ^A	724563022 ^A
Orig. nr.	VPP5060	VPP50200
Voor vaten	l	180-200
Drukverhouding		50:1
Vermogen	g/min	600-800
Diameter aanzuigbuis	mm	32
Lengte aanzuigbuis	mm	480
Perslucht	bar	6-8
Persluchtaansluiting (snelkoppeling)	inch	1/4
Vetuitgang	BSP	12"
Gewicht	kg	4,80
Afmetingen (l x b x h)	mm	150x150x800
Prijs	€	202,00

DEKSEL VOOR PNEUMATISCHE VETPOMPEN.

Kenmerken:

- Buis diameter 30 mm
- Doorsnede op maat van uw drum diameter



Order nr.	Orig. nr.	Drum doorsnede ext mm	Prijs €
724563017 ^A	DRUMCO310	260 - 300	30,50
724563018 ^A	DRUMCO350	300 - 330	33,50
891600408 ^A	DRUMCO385	335 - 360	37,50
724563019 ^A	DRUMCO420	360 - 400	41,50
891600409 ^A	DRUMCO600	540 - 580	43,50

VOLGPLAAT VOOR PNEUMATISCHE VETPOMPEN.

Kenmerken:

- Buis diameter 30 mm
- Doorsnede op maat van uw drum diameter



Order nr.	Orig. nr.	Drum doorsnede int mm	Prijs €
724563029 ^A	DRUMFP310	260 - 300	24,50
724563031 ^A	DRUMFP385	335 - 360	28,50
724563032 ^A	DRUMFP420	360 - 400	31,50
724563033 ^A	DRUMFP600	540 - 580	40,50

GROOT ASSORTIMENT GARAGEUITRUSTING

Voor automotive



Made in ITALY



In een garage of een andere automotive omgeving moet alles gesmeerd lopen. Ook letterlijk. Smeermiddelen zorgen ervoor dat twee oppervlakken perfect naast elkaar glijden, bijvoorbeeld in een motor. In combinatie met de apparatuur van Raasm bereikt men het allerbeste resultaat.

Keuze uit

- Vernevelaars
- Opvangunits
- Pompen
- Smeerunits
- Vetpistolen
- Trolleys
- ...

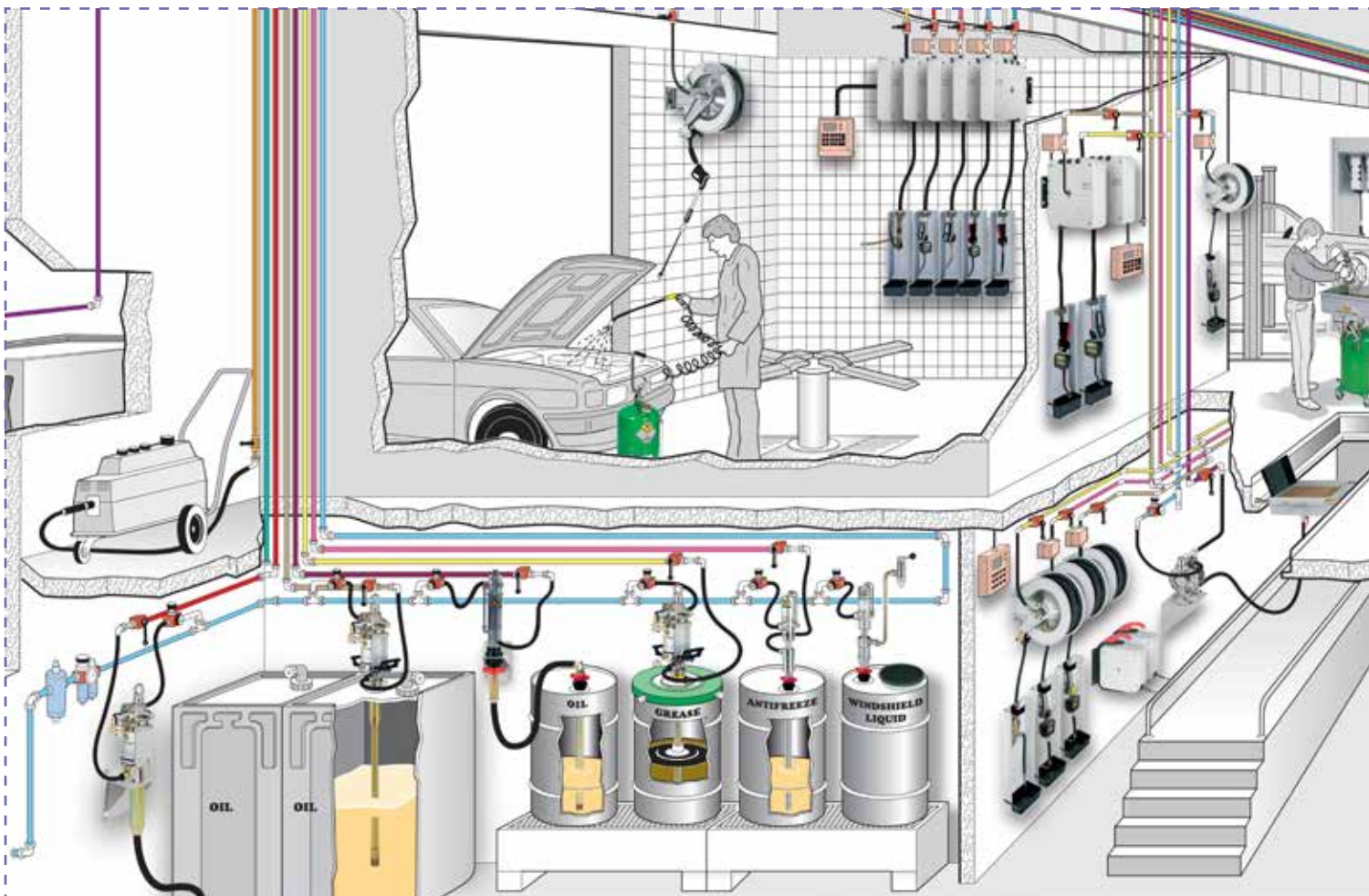

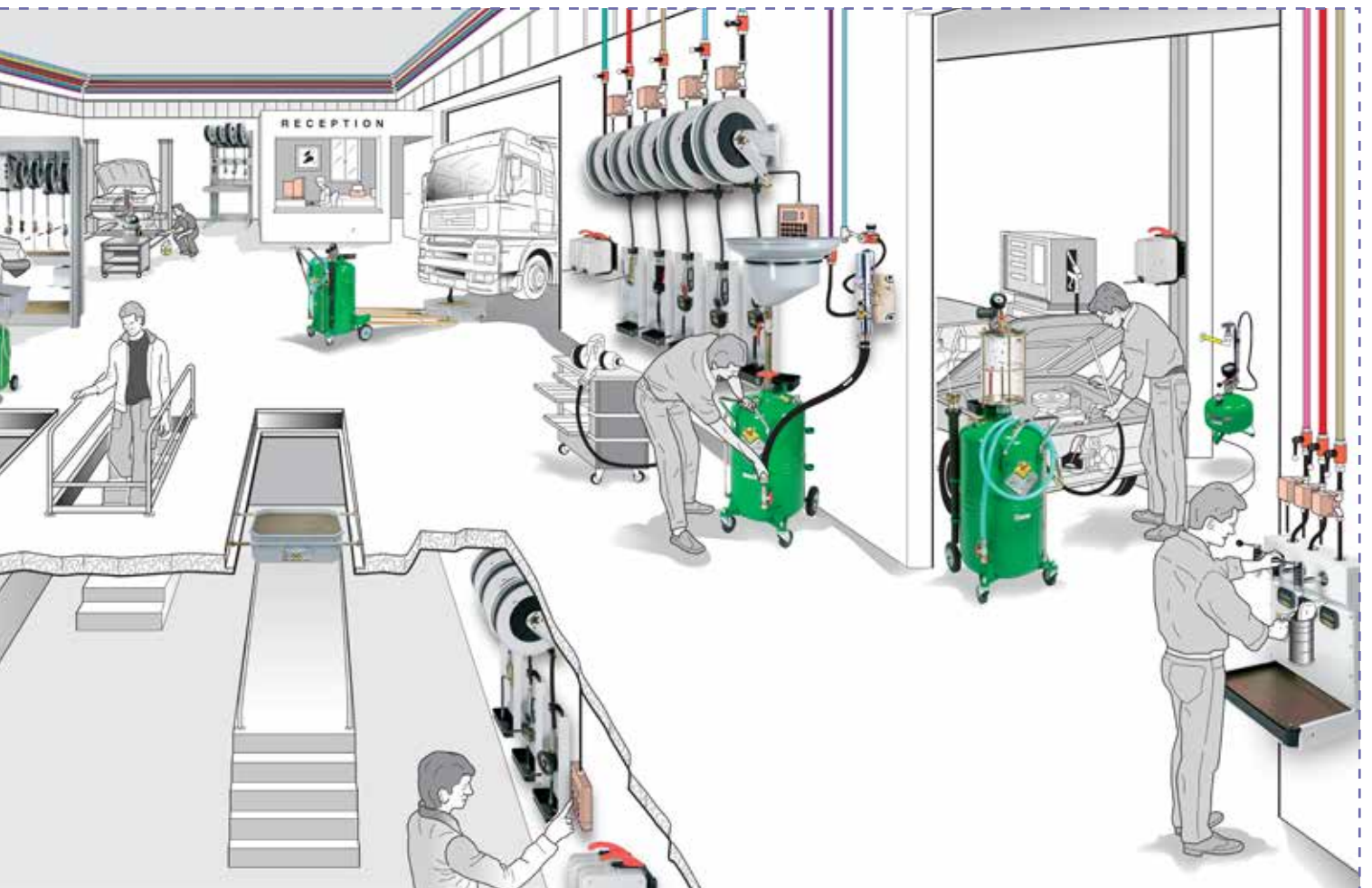



NIET GIFTIGE VERNEVELAAR VOOR SMEEROLIE.

Apparaat voor het wassen van voertuigen, graffiteren, smeren, ontkistingsolie, enz.

Toepassingen:

- Verneveling van smeeroïën
- Verneveling van reinigingsmiddelen voor het wassen van motoren (sputcapaciteit ca. 1 tot 1,5 l/min)
- Verneveling van antioxidanten, olie, diesel op mechanische onderdelen

Werking:

- Vul de tank 3/4 vol en zet deze onder druk met lucht bij 6-8 bar.
- Autonome werking, geen continue verbinding met het perslucht netwerk nodig.

Kenmerken:

- Gelakt stalen model
- Middelgrote 16 liter tank
- Maximale werkdruk 10 bar
- Veiligheidsklep 10 bar
- Met niveaumeter

Geleverd met:

- 5 meter slang met pistool
- Manometer
- Trechter

Info: Niet geschikt voor bijtende (diesel, ammoniak, ...) of brandbare producten.

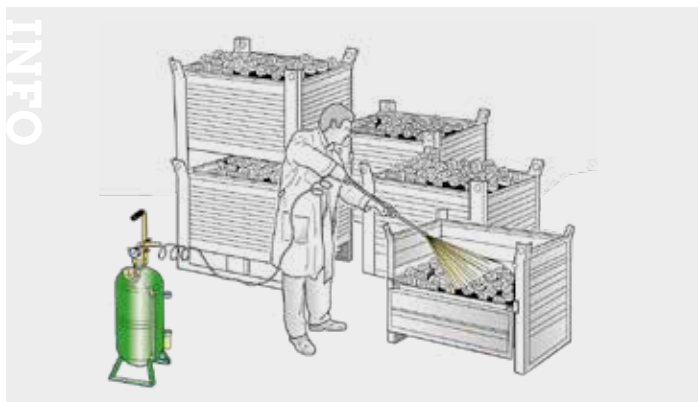

Order nr.	756211631	
Orig. nr.	RA.22017	
Capaciteit tank	l	16
Werkdruk	bar	10
Lengte foamspuit	mm	650
Lengte slang	m	5
Gewicht	kg	9,80
Afmetingen (l x b x h)	mm	225x255x950
Prijs	€	220,00

ANTI-TERUGLOOPTRECHTER VOOR OLIE.

De speciale rand voorkomt dat de vloeistof uitstroomt tijdens het invullen van de tank.



Order nr.	756211640	
Orig. nr.	RA.24891	
Prijs	€	6,00

GROTE MOBIELE NIET GIFTIGE VERNEVELAAR VOOR SMEEROLIE.

Apparaat voor het wassen van voertuigen, graffiteren, smeren, ontkistingsolie, enz.

De **RVS versie** kan eveneens worden gebruikt voor het verspreiden van reinigings- en onsmettingsmiddelen op verschillende oppervlakken, muren en vloeren.

Toepassingen:

- Verneveling van smeeroïën
- Verneveling van reinigingsmiddelen voor het wassen van motoren (sputcapaciteit ca. 1 tot 1,5 l/min)
- Verneveling van antioxidanten, olie, diesel op mechanische onderdelen
- De roestvrijstalen tank maakt het gebruik van **agressieve vloeistoffen** zoals sommige zuren mogelijk

Werking:

- Vul de tank 3/4 vol en zet deze onder druk met lucht bij 6-8 bar.
- Autonome werking, geen continue verbinding met het perslucht netwerk nodig.

Kenmerken:

- Gelakt stalen of AISI 304 roestvrijstalen tank
- Grote 24 liter tank
- Maximale werkdruk 8 bar
- Veiligheidsventiel 8 bar
- Met niveaumeter
- Gemonteerd op 2 wielen voor eenvoudige verplaatsing

Geleverd met:

- 5 meter slang met pistool
- Manometer
- Trechter

Info: Niet geschikt voor bijtende (diesel, ammoniak, ...) of brandbare producten.

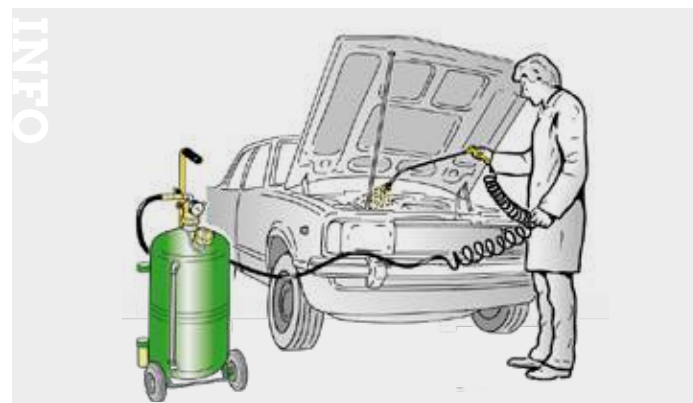

Order nr.	756209550	756209552
Orig. nr.	RA.22024	RA.23025
Materie	Gelakt staal	Roestvrij staal
Capaciteit tank	l	24
Werkdruk	bar	8
Lengte foamspuit	mm	650
Lengte slang	m	5
Gewicht	kg	13,00
Afmetingen (l x b x h)	mm	330x280x920
Prijs	€	242,00
		407,00



OPVANGUNIT VOOR AFVALOLIE.

Voordelen:

- Grote verwijderbare trechter ø 580 mm
- Rooster / filter
- Zwenkbare opvangbak
- Pneumatische tankafvoerslang 2 meter

Kenmerken:

- Maximale opvangcapaciteit 75 liter
- Bovenbak 15 liter
- Maximale afvoerdruk 0,5 bar
- 4 wielen waarvan 2 360° draaibaar



OPVANGUNIT EN AFZUIGING VOOR AFVALOLIE.

Gecombineerd apparaat voor het snelle motorolieverversing in alle voertuigen.

Gebruik:

- Zwaartekracht - 15 liter opvangbak gemonteerd op een in hoogte verstelbare staander
- Afzuiging - met behulp van de meegeleverde sensoren
- Na drukontlasting werkt de stofzuiger autonoom zonder dat er een continue verbinding met het persluchtsysteem nodig is

Voordelen:

- Transparante 8 liter voorkamer met niveaumeter
- Verwijderbare grote trechter ø 580 mm
- Rooster - filter
- Zwenkbare opvangbak
- Vacuümeter voor het regelen van de zuigkracht
- 2 meter zuigslang met sensoraansluiting
- 2 meter pneumatische tankafvoerslang

Kenmerken:

- Model met voorkamer
- Maximale opvangcapaciteit 52 liter
- Inschakeldruk 6,5 - 7 bar
- Drukontlastingstijd 2 - 3,5 minuten
- Olie afzuigsnelheid 1,5 - 2 liter per minuut (voor oliën tussen 70 en 80 °C en 6 mm sensor)

Geleverd met:

- 4 flexibele sensoren ø 5 tot 8 mm, lengte 700 mm (1000 mm voor ø 7mm)
- 2 metalen sensoren ø 5 en 6 mm, lengte 700 mm
- 3 aansluitingen voor ingebouwde sensoren VW, BMW, Citroën

Info: De werking is optimaal met warme olie tussen 70 en 80 °C.



INFO

Order nr.	756211363	756213363
Orig. nr.	RA.42090	RA.42090 GREY
Kleur	Groen	Grijs
Capaciteit	90	90
Capaciteit tank	90	90
Capaciteit trechter	15	15
Temperatuur olie	°C 70 - 80	70 - 80
Gewicht	kg 34,00	20,00
Afmetingen (l x b x h)	mm 640x420x1400	640x420x1400
Prijs	€ 460,50	460,50

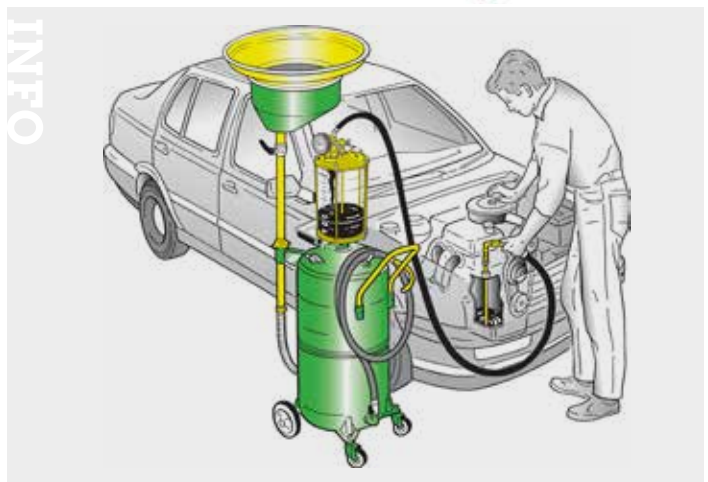

INFO

Order nr.	756211386	756211388
Orig. nr.	RA.44065	RA.44091
Capaciteit	l 65	90
Capaciteit tussenkamer	l 8	8
Afzuigsnelheid	l/min 1,5 - 2	1,5 - 2
Capaciteit tank	l 65	90
Capaciteit trechter	l 15	15
Druk voor lediging	bar 7	7
Temperatuur olie	°C 70 - 80	70 - 80
Gewicht	kg 38,20	42,10
Afmetingen (l x b x h)	mm 600x420x1530	620x420x1660
Prijs	€ 807,00	800,00



HANDBEDIENDE POMP VOOR OLIEVERSPREIDING.

Voordelen:

- Telescopische pluinjer geschikt voor verschillende bakken
- Geschikt voor de verspreiding van lage en hoge viscositeit olie

Kenmerken:

- Pomp met dubbel effect
- Viton afdichtingen
- Geleverde hoeveelheid per complete hefboomcyclus 220 gram
- Externe pluinjerdiameter 35 mm

Opties:

- Anti-teruglooptrechter RA.24891
- Digitale litermeter kit met RA.32713 aansluitingen

INFO Bekijk het volledige en up-to-date aanbod
Surf naar www.vynckier.biz/transport-en-opslag-van-vloeistoffen

Order nr.		756211659
Orig. nr.		RA.30200
Voor vaten	kg	50 - 220
Lengte afgifteslang	m	2
Maximum dichtheid olie	SAE	240
Gewicht	kg	4,40
Afmetingen (l x b x h)	mm	38x38x1150
Prijs	€	122,00



PNEUMATISCHE POMP VOOR HET OVERPOMPEN VAN OLIE IN VATEN VAN 180-220 KG.

Voordelen:

- Pneumatische industriële zuigerpomp met NBR-afdichtingen
- 940 mm aanzuigbuis
- Trommelring meegeleverd

Geschikt voor:

- Lage en middelhoge viscositeit olie
- Spreiding op middelgrote afstand
- Vaste of mobiele installatie

Accessoires:

- Plunjerklep met luchtaanzuigsluiter (RA.38090)
- Bodemfilterklep van de pluinjer (RA.10/20)

Opties:

- Wandbevestigingsbeugel ø 42 mm (RA.38043)



Order nr.		756210976
Orig. nr.		RA.35196
Voor vaten	kg	180-220
Drukverhouding		3:1
Maximum dichtheid olie	SAE	130
Vermogen oliafgifte	l/min	14
Gewicht	kg	6,50
Prijs	€	290,70

PNEUMATISCHE ZUIGERPOMP VOOR OLIE DISTRIBUTIE, MET 1" UITTREKBARE ZUIGSLANG.

Voordelen:

- Pneumatische industriële zuigerpomp met NBR-afdichtingen
- Diverse uitbreidingen beschikbaar voor maatwerk
- Trommelring meegeleverd

Geschikt voor:

- Lage en middelhoge viscositeit olie
- Spreiding op middelgrote afstand
- Vaste of mobiele installatie

Uitbreidingen:

- Lengte 460 mm (RA.10/21)
- Lengte 660 mm (RA.10/22)
- Lengte 960 mm (RA.10/23)
- Lengte 1260 mm (RA.10/24)
- Lengte 1460 mm (RA.10/25)

Accessoires:

- **Bovenste schroefverbinding** tussen pomp en uitbreiding (RA.38092)
- Plunjerklep met luchtaanzuigsluiter (RA.38090)
- Bodemfilterklep van de pluinjer (RA.10/20)

Opties:

- Vergrendeling ø 42 mm (RA.38042)
- Wandbevestigingsbeugel ø 42 mm (RA.38043)



Order nr.		756210971
Orig. nr.		RA.35161
Drukverhouding		3:1
Maximum dichtheid olie	SAE	130
Vermogen oliafgifte	l/min	14
Gewicht	kg	5,00
Prijs	€	303,00

PNEUMATISCHE POMP MET DUBBEL EFFECT VOOR HET OVERPOMPEN VAN OLIE, MET 1" UITTREKBARE AANZUIGBUIS.

Voordelen:

- Pneumatische industriële zuigerpomp met NBR-afdichtingen
- Dubbel effect voor continue en constante doorstroming
- Ideaal voor een gecentraliseerde distributie-installatie
- Verschillende uitbreidingen beschikbaar voor maatwerk
- Trommelring meegeleverd

Geschikt voor:

- **Hoge viscositeit** olie
- Antivriesvloeistof
- Spreiding op middelgrote afstand
- Vaste of mobiele installatie

Uitbreidingen:

- Lengte 460 mm (RA.10/21)
- Lengte 660 mm (RA.10/22)
- Lengte 960 mm (RA.10/23)
- Lengte 1260 mm (RA.10/24)
- Lengte 1460 mm (RA.10/25)

Accessoires:

- Bovenste schroefverbinding tussen pomp en uitbreiding (RA.38092)
- Plunjerklep met luchtaanzuigsluiter (RA.38090)
- Bodemfilterklep van de pluinjer (RA.10/20)

Optie:

- Wandbevestigingsbeugel ø 42 mm (RA.38043)



Order nr.		756211032
Orig. nr.		RA.36061
Drukverhouding		5:1
Maximum dichtheid olie	SAE	240
Vermogen oliafgifte	l/min	18
Gewicht	kg	5,20
Prijs	€	356,80



MOBIELE SMEERUNIT OLIE.

Geschikt voor:

- Vaten van 180-220 kg
- **Lage-middelmatige viscositeit** olie

Pneumatische **oliepomp R 3:1** voor vaten van 180-220 kg - RA.35196

De industriële luchtzuigerpomp met NBR afdichtingen heeft een 940 mm aanzuigbuis. Trommelring meegeleverd.

Trolley - De 3 trolley's zijn zeer eenvoudig te hanteren en zijn voorzien van een ophanghaak voor accessoires aan de zijkant. Model RA.35199 is ook voorzien van een wiel met rem.

Aluminium oliepijstool met digitale teller - RA.37758

Voordelen:

- Onmiddellijke weergave van het debiet
- Terugzetten naar 0
- Verschillende meeteenheden beschikbaar
- Kwaliteitsteller voor hoge precisie, speciaal ontworpen voor het verspreiden van oliën

Pistool uitgerust met:

- Filter
- Flexibel uiteinde
- Halfautomatische anti-duppel sproeikop ø 16 mm

Op model RA.35199 wordt het pistool aan de **olieslang-haspel** - RA.8430.401- bevestigd, om tot op 10 meter afstand van de pomp te kunnen werken.



RA.35220

RA.35210

RA.35199

Order nr.	756210991 €	756210987 €	756210979 €
Orig. nr.	RA.35220	RA.35210	RA.35199
Voor vaten	kg	180 - 220	180-220
Drukverhouding		3:1	3:1
Lengte afgifteslang	m	4	2
Lengte oprolslang	m		10
Maximum densiteit olie	SAE	130	130
Vermogen oliafgifte	l/min	14	14
Gewicht	kg	33,30	56,10
Afmetingen (l x b x h)	mm	670x770x1325	900x700x1285
Prijs	€	774,10	1.061,80

MOBIELE SMEERUNIT OLIE.

Geschikt voor:

- Vaten van 180-220 kg
- **Middelmatige-hoge viscositeit** olie

Pneumatische **oliepomp R 5:1** voor vaten van 180-220 kg - RA.35196

De industriële luchtzuigerpomp met NBR afdichtingen heeft een 940 mm aanzuigbuis. Trommelring meegeleverd.

Trolley - De 3 trolley's zijn zeer eenvoudig te hanteren en zijn voorzien van een ophanghaak voor accessoires aan de zijkant. Model RA.37099 is ook voorzien van een wiel met rem.

Aluminium oliepijstool met digitale teller - RA.37758

Voordelen:

- Onmiddellijke weergave van het debiet
- Terugzetten naar 0
- Verschillende meeteenheden beschikbaar
- Kwaliteitsteller voor hoge precisie, speciaal ontworpen voor het verspreiden van oliën

Pistool uitgerust met:

- Filter
- Flexibel uiteinde
- Halfautomatische anti-duppel sproeikop ø 16 mm

Op model RA.37099 wordt het pistool aan de **olieslang-haspel** - RA.8430.401- bevestigd, om tot op 10 meter afstand van de pomp te kunnen werken.



RA.35220

RA.37150

RA.37099

Order nr.	756211056 €	756211058 €	756211052 €
Orig. nr.	RA.37150	RA.37200	RA.37099
Voor vaten	kg	180-220	180 - 220
Drukverhouding		5:1	5:1
Lengte afgifteslang	m	4	2
Lengte oprolslang	m		10
Maximum densiteit olie	SAE	240	240
Gewicht	kg	57,00	34,10
Afmetingen (l x b x h)	mm	930x810x1445	770x630x1395
Prijs	€	1.139,00	828,40

**HOOG DEBIET PNEUMATISCHE VETPOMP VOOR VETVERSPREIDING.****Voordelen:**

- Industriële kwaliteit **hogedrukpomp** met pneumatische piston.
- Aluminium motorbehuizing
- Koolstofstaal plunjer
- Polyurethaan afdichtingen

Geschikt voor:

- Middelmatische-hoge viscositeit olie
- Vaste of mobiele installatie
- Verspreiding op korte, gemiddelde of lange afstand

Accessoires:

- Vetpistool - verschillende types beschikbaar (RA.668xx)
- Schroefdraadaansluiting M 1/4" x M 3/8" (RA.66892)
- Verdeelslang 1 m - 20 bar (RA.993.201)
- Verdeelslang 2 m - 20 bar (RA.993.202)
- Verdeelslang 4 m - 400 bar (RA.993.504)
- Verdeelslang 12 m - 400 bar (RA.993.512)

Optie:

- Drukregelaar met manometer (RA.37801)

Order nr.	756211443	756211445	756211446	756211447
Orig. nr.	RA.62041	RA.62048	RA.62074	RA.62095
Voor vaten	kg 16 - 20	20 - 30	50 - 60	180 - 220
Drukverhouding	50:1	50:1	50:1	50:1
Vermogen	g/min 1500	1500	1500	1500
Lengte aanzuigbuis	mm 410	480	740	940
Persluchtaansluiting (snelkoppeling)	inch F 1/4 G	F 1/4 G	F 1/4 G	F 1/4 G
Vetuitgang	BSP F 3/8 G	F 3/8 G	F 3/8 G	F 3/8 G
Werkdruk	bar 6 - 8	6 - 8	6 - 8	6 - 8
Luchtverbruik	l/min 330	330	330	330
Geluidsniveau	dB(A) 81	81	81	81
Gewicht	kg 4,60	4,80	6,10	6,70
Afmetingen (l x b x h)	mm 30x30x675	30x30x745	30x30x1005	30x30x1205
Prijs	€ 266,20	275,40	288,70	307,00

ZEER HOOGDEBIET 940 MM PNEUMATISCHE VETPOMP VOOR VETVERSPREIDING.**Voordelen:**

- Industriële kwaliteit **hogedrukpomp** met pneumatische piston
- Aluminium motorbehuizing
- **940 mm** koolstofstaal plunjer
- Polyurethaan afdichtingen

Geschikt voor:

- Middelmatische-hoge viscositeit olie
- Vaste of mobiele installatie
- Verspreiding op korte, gemiddelde of lange afstand

Accessoires:

- Vetpistool - verschillende types beschikbaar (RA.668xx)
- Schroefdraadaansluiting M 1/4" x M 3/8" (RA.66892)
- Verdeelslang 1 m - 20 bar (RA.993.201)
- Verdeelslang 2 m - 20 bar (RA.993.202)
- Verdeelslang 4 m - 400 bar (RA.993.504)
- Verdeelslang 12 m - 400 bar (RA.993.512)

Optie:

- Drukregelaar met manometer (RA.37801)



Order nr.	756211451
Orig. nr.	RA.63095
Voor vaten	kg 180 - 220
Drukverhouding	65:1
Vermogen	g/min 1900
Lengte aanzuigbuis	mm 940
Persluchtaansluiting (snelkoppeling)	inch F 1/4 G
Vetuitgang	BSP F 3/8 G
Werkdruk	bar 6 - 8
Luchtverbruik	l/min 330
Geluidsniveau	dB(A) 81
Gewicht	kg 8,20
Afmetingen (l x b x h)	mm 30x30x1275
Prijs	€ 413,10



MOBIELE SMEERUNIT BESTAANDE UIT EEN TROLLEY, EEN PNEUMATISCHE POMP VAN 480 MM, EEN VATDEKSEL, EEN VOLGPLAAT, EEN SLANG EN EEN PISTOOL.

Geschikt voor:

- Vaten van 12 tot 30 kg
- Vet met gemiddelde-hoge viscositeit

Pneumatische vetpomp:

Hoog debiet pomp van industriële kwaliteit met aluminium motorbehuizing en **480 mm** koolstofstalen plunjer. Polyurethaan afdichtingen.

Trolley:

Trolley met vatbevestiging, eenvoudig te bedienen. Hij is volledig gegalvaniseerd en voorzien van een ophanghaak voor accessoires

4 meter 1/4" slang en vatdeksel-slang koppeling

Vetpistool:

Het manuele pistool wordt geleverd met een **400 mm flexibele rubberen koppeling**, een speciale **4 bekken** smeernippel en wordt op een draaikoppeling gemonteerd

Vatdeksel en volgplaat:

De volgplaat laat de extractie toe van al het vet dat in het vat aanwezig is (het blijft niet aan de wanden plakken), wat onmisbaar is voor dichte vetten.



Order nr.		756211462 €	756211465 €
Orig. nr.		RA.64033	RA.64035
Voor vaten	kg	12 - 30	12 - 30
Voor vat met diameter	mm	260 - 300	300 - 350
Diameter deksel vat	mm	310	350
Diameter volgplaat	mm	255 - 300	300 - 330
Lengte afgifteslang	m	4	4
Drukverhouding		50:1	50:1
Vermogen	g/min	1500	1500
Lengte aanzuigbuis	mm	480	480
Persluchtaansluiting (snelkoppeling)	inch	F 1/4 G	F 1/4 G
Vetuitgang	BSP	F 3/8 G	F 3/8 G
Werkdruk	bar	6 - 8	6 - 8
Luchtverbruik	l/min	330	330
Gewicht	kg	17,00	17,50
Afmetingen (l x b x h)	mm	440x395x995	440x395x995
Prijs	€	497,30	503,80

MOBIELE SMEERUNIT BESTAANDE UIT EEN TROLLEY, EEN PNEUMATISCHE POMP VAN 740 MM, EEN VATDEKSEL, EEN VOLGPLAAT, EEN SLANG EN EEN PISTOOL.

Geschikt voor:

- Vaten van 50 tot 60 kg
- Vet met gemiddelde-hoge viscositeit

Pneumatische vetpomp:

Hoog debiet pomp van industriële kwaliteit met aluminium motorbehuizing en **740 mm** koolstofstalen plunjer. Polyurethaan afdichtingen.

Trolley:

Trolley met vatbevestiging, eenvoudig te bedienen. Hij is volledig gegalvaniseerd en voorzien van een ophanghaak voor accessoires

4 meter 1/4" slang en vatdeksel-slang koppeling

Vetpistool:

Het manuele pistool wordt geleverd met een **400 mm flexibele rubberen koppeling**, een speciale **4 bekken** smeernippel en wordt op een draaikoppeling gemonteerd

Vatdeksel en volgplaat:

De volgplaat laat de extractie toe van al het vet dat in het vat aanwezig is (het blijft niet aan de wanden plakken), wat onmisbaar is voor dichte vetten.



Order nr.		756211468 €	756211472 €
Orig. nr.		RA.64038	RA.64041
Voor vaten	kg	50 - 60	50 - 60
Voor vat met diameter	mm	340 - 385	370 - 420
Diameter deksel vat	mm	385	370 - 420
Diameter volgplaat	mm	335 - 360	360 - 400
Lengte afgifteslang	m	4	4
Drukverhouding		50:1	50:1
Vermogen	g/min	1500	1500
Lengte aanzuigbuis	mm	740	740
Persluchtaansluiting (snelkoppeling)	inch	F 1/4 G	F 1/4 G
Vetuitgang	BSP	F 3/8 G	F 3/8 G
Werkdruk	bar	6 - 8	6 - 8
Luchtverbruik	l/min	330	330
Gewicht	kg	20,00	22,00
Afmetingen (l x b x h)	mm	440x395x1060	440x395x1060
Prijs	€	523,50	527,30

**VETPISTOOL MET FLEXIBELE KOPPELING.****Kenmerken:**

- Manueel
- Flexibele rubberen koppeling
- Speciale vetnippel met 4 grijpbekjes

Geschikt voor pneumatische vetpompen.



Order nr.	756211527	
Orig. nr.	RA.66860	
Aansluiting In	inch	F 1/4
Lengte smeertuit	mm	400
Afmetingen (l x b x h)	mm	450x180x225
Prijs	€	46,20

VETPISTOOL MET FLEXIBELE DRAAIBARE VERBINDING.**Kenmerken:**

- Manueel
- Flexibele rubberen koppeling
- Speciale vetnippel met 4 grijpbekjes
- **Draaibare** verbinding

Geschikt voor pneumatische vetpompen.



Order nr.	756211534	
Orig. nr.	RA.66888	
Aansluiting In	inch	F 1/4
Lengte smeertuit	mm	400
Afmetingen (l x b x h)	mm	445x180x225
Prijs	€	56,70

VETPISTOOL MET FLEXIBELE DRIEVOUDIGE DRAAI-KOPPELING.**Kenmerken:**

- Manueel
- Flexibele rubberen koppeling
- Speciale vetnippel met 4 bekken
- Drievoudige draaikoppeling

Geschikt voor pneumatische vetpompen.



Order nr.	756211535	
Orig. nr.	RA.66889	
Aansluiting In	inch	F 1/4
Lengte smeertuit	mm	400
Afmetingen (l x b x h)	mm	400x180x225
Prijs	€	69,60

FLEXIBELE RUBBEREN KOPPELING VOOR VETPISTOOL, SPECIALE VETNIPPEL MET 4 GRIJPBEKJES.

Order nr.	756211525	
Orig. nr.	RA.66856	
Lengte smeertuit	mm	400
Afmetingen (l x b x h)	mm	400x10x10
Prijs	€	20,80

**VETPISTOOL MET RECHTE VERBINDING.****Kenmerken:**

- Manueel
- Harde koppeling
- Speciale vetnippel met 4 grijpbekjes
- Enkele rechte draaibare verbinding (basis)

Geschikt voor pneumatische vetpompen.



Order nr.	756211532	
Orig. nr.	RA.66881	
Aansluiting In	inch	F 1/4
Lengte smeertuit	mm	165
Afmetingen (l x b x h)	mm	245x25x225
Prijs	€	44,90

VETPISTOOL MET DRIEVOUDIGE VERBINDING.**Kenmerken:**

- Manueel
- Harde koppeling
- Speciale vetnippel met 4 grijpbekjes
- Drievoudige draaibare verbinding (basis)

Geschikt voor pneumatische vetpompen.



Order nr.	756211533	
Orig. nr.	RA.66882	
Aansluiting In	inch	F 1/4
Lengte smeertuit	mm	165
Afmetingen (l x b x h)	mm	245x25x225
Prijs	€	57,60

HARDE KOPPELING VOOR VETPISTOOL, SPECIALE VETNIPPEL MET 4 GRIJPBEKJES.

Order nr.	756211526	
Orig. nr.	RA.66857	
Lengte smeertuit	mm	165
Prijs	€	9,70

GREASE COUPLER.

Order nr.	756211520	
Orig. nr.	RA.66740	
Aansluiting	M	10x1
Prijs	€	6,30

GREASE COUPLER.

Order nr.	756211521	
Orig. nr.	RA.66741	
Aansluiting	M	10x1
Prijs	€	11,90

TRIPLE SWIVEL JOINT.

Order nr.	756211516	
Orig. nr.	RA.66663	
Aansluiting In	inch	F 1/4 G
Aansluiting Uit	inch	M 1/4 G
Prijs	€	25,90



TROLLEY VOOR VATEN VAN 20 TOT 60 KG, EENVOUDIG TE BEDIENEN.

Kenmerken:

- Volledig verzinkt
- Ophanghaak voor accessoires
- 4 soepele wielen, waarvan 2 zwenkbaar



Order nr.	756211550	
Orig. nr.	RA.80035	
Voor vaten	kg	20 - 60
Max vat diameter	mm	390
Gewicht	kg	5,00
Afmetingen (l x b x h)	mm	440x395x995
Prijs	€	73,30

TROLLEY VOOR VATEN VAN 20 TOT 60 KG, EENVOUDIG TE BEDIENEN.

Kenmerken:

- Volledig verzinkt
- Vatvergrendeling
- Beugel (haken) voor het ophangen van accessoires
- 2 soepele wielen



Order nr.	756211552	
Orig. nr.	RA.80050	
Voor vaten	kg	20 - 60
Max vat diameter	mm	395
Gewicht	kg	9,20
Afmetingen (l x b x h)	mm	460x500x990
Prijs	€	130,20

TROLLEY VOOR VATEN VAN 180 TOT 220 KG, ZEER EENVOUDIG TE BEDIENEN.

Kenmerken:

- Volledig verzinkt
- Ophanghaak voor accessoires aan de zijkant
- Steunplaat voor het bevestigen van een haspel
- 4 soepele wielen, waarvan 2 zwenkwielen met rem



Order nr.	756211555	
Orig. nr.	RA.80210	
Voor vaten	kg	180 - 220
Max vat diameter	mm	615
Gewicht	kg	26,20
Afmetingen (l x b x h)	mm	900x770x1150
Prijs	€	270,20

COMPOSITIE OLIEPISTOOL MET PROFESSIONELE DIGITALE TELLER.

Voordelen:

- Onmiddellijke weergave van het debiet
- Terugzetten naar 0
- Verschillende meeteenheden beschikbaar
- Kwaliteitsteller voor hoge precisie, speciaal ontworpen voor het verspreiden van oliën

Pistool uitgerust met:

- Filter
- Flexibel uiteinde
- Halfautomatische anti-duppel sproeikop ø 16 mm

Kenmerken:

- Technopolymeer pistool
- Viton afdichtingen
- Tellerbehuizing uit aluminiumlegering
- Waterdicht rubberen tellerbeschermkap met aluminium behuizing



Order nr.	756211096	
Orig. nr.	RA.37728	
Vermogen	l/min	35
Maximum werkdruk	bar	60
Draaikoppeling handvat	inch	F 1/2
Prijs	€	215,10

PROFESSIONELE ALUMINIUM OLIEPISTOOL.

Voordelen:

- Filter
- Flexibel uiteinde
- Halfautomatische anti-druppel sproeikop ø 16 mm

Kenmerken:

- Aluminium pistool
- Viton afdichtingen



Order nr.	756211173	
Orig. nr.	RA.38022	
Vermogen	l/min	40
Maximum werkdruk	bar	70
Draaikoppeling handvat	inch	F 1/2
Prijs	€	69,40

ALUMINIUM OLIEPISTOOL MET PROFESSIONELE DIGITALE TELLER.

Voordelen:

- Onmiddellijke weergave van het debiet
- Terugzetten naar 0
- Verschillende meeteenheden beschikbaar
- Kwaliteitsteller voor hoge precisie, speciaal ontworpen voor het verspreiden van oliën

Pistool uitgerust met:

- Filter
- Flexibel uiteinde
- Halfautomatische anti-duppel sproeikop ø 16 mm

Kenmerken:

- Technopolymeer pistool
- Viton afdichtingen
- Tellerbehuizing uit aluminiumlegering
- Waterdicht rubberen tellerbeschermkap met aluminium behuizing



Order nr.	756211106	
Orig. nr.	RA.37758	
Vermogen	l/min	35
Maximum werkdruk	bar	70
Draaikoppeling handvat	inch	F 1/2
Prijs	€	229,00

01 MACHINES

02 AUTO

03 WORKSHOP

04 EQUIPMENT

05 TOOLS

MOBIELE TANK MET POMP VOOR TRANSPORT, OPSLAG EN LEVERING VAN BRANDSTOF.

Voordelen:

- ADR conform
- Bestendig tegen schokken en vervorming
- Licht en gemakkelijk te hanteren
- Voorzien van een pomp

Geslacht voor:

- Benzine en diesel
- Opslag en transport van brandstof
- Tanken van voertuigen

Gebruik:

- Verticale en horizontale tankvulling

Kenmerken:

- Manuele rotatiepomp 0,2 liter/slag
- Vuldop met terugslagklep om overvulling te voorkomen
- Aflaatklep met kraan onderaan
- Robuustheid
Gemaakt van lineair polyethyleen
De wand is gemaakt van hoogwaardige, dik PE, waardoor de tank probleemloos bestand is tegen val- en stoottesten
Hoogwaardige perfect bewerkte verbindingen. Deze tank is uiterst betrouwbaar en veel sterker dan die van de concurrentie
Alle slangverbindingen zijn verterkt met stalen verbindingen en ellebogen, voor een sterkere en duurzamere aansluiting op de tank
Grote volle kunststof wielen, ideaal voor oneffen ondergronden
- Gemakkelijke bediening
Grote handgreep aan de bovenkant voor het trekken van de tank
Onderster hefhendel voor het eenvoudig optillen van de tank
Sleuven aan de onderkant van de tank voor het gebruik van een heftuig
Sleuven aan de bovenkant van de tank voor bevestiging van sjaorbanden

Geleverd met:

- 3 meter afgifteslang
- Aluminium manueel pistool met kunststof coating en houder

Order nr.	724574508	724574510
Orig. nr.	TB55M	TB110M
Capaciteit	l 55	110
Rotatie handpomp	l/min 15	15
Lengte slang	m 3	3
Gewicht	kg 9,00	13,00
Afmetingen (l x b x h)	mm 360x460x900	440x460x1100
Prijs	€ 525,00	565,00

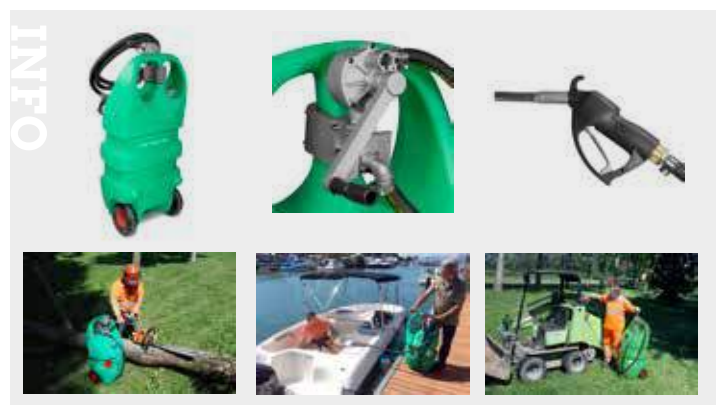

110 LITER MOBIELE TANK MET 12 V PIUSI POMP VOOR TRANSPORT, OPSLAG EN LEVERING VAN BRANDSTOF.

Voordelen:

- 12 V PIUSI pomp
- ADR vrijgesteld
- Bestendig tegen schokken en vervorming
- Licht en gemakkelijk te hanteren

Geslacht voor:

- Benzine en diesel
- Opslag en transport van brandstof
- Tanken van voertuigen

Gebruik:

- Verticale en horizontale tankvulling

Kenmerken:

- Elektrische 12 Volt PIUSI pomp met batterijklemmen
Hoogwaardige pomp voor eenvoudig en onderhoudsvrij tanken. ATEX goedgekeurde pomp.
- Vuldop met terugslagklep om overvulling te voorkomen
- Aflaatklep met kraan onderaan
- Robuustheid
Gemaakt van lineair polyethyleen
De wand is gemaakt van hoogwaardige, dik PE, waardoor de tank probleemloos bestand is tegen val- en stoottesten
Hoogwaardige perfect bewerkte verbindingen. Deze tank is uiterst betrouwbaar en veel sterker dan die van de concurrentie
Alle slangverbindingen zijn verterkt met stalen verbindingen en ellebogen, voor een sterkere en duurzamere aansluiting op de tank
Grote volle kunststof wielen, ideaal voor oneffen ondergronden
- Gemakkelijke bediening
Grote handgreep aan de bovenkant voor het trekken van de tank
Onderster hefhendel voor het eenvoudig optillen van de tank
Sleuven aan de onderkant van de tank voor het gebruik van een heftuig
Sleuven aan de bovenkant van de tank voor bevestiging van sjaorbanden

Geleverd met:

- Elektrische 12 volt pomp met batterijklemmen
- 4 meter aardingskabel met krokodillenklem
- Manueel pistool met houder voor de tank
- 3 meter antistatische slang

Order nr.	724574512
Orig. nr.	TB11012
Capaciteit	l 110
Certificaat	ATEX
Pomp	V 12
Lengte slang	m 3
Gewicht	kg 15,00
Afmetingen (l x b x h)	mm 440x460x1100
Prijs	€ 969,00

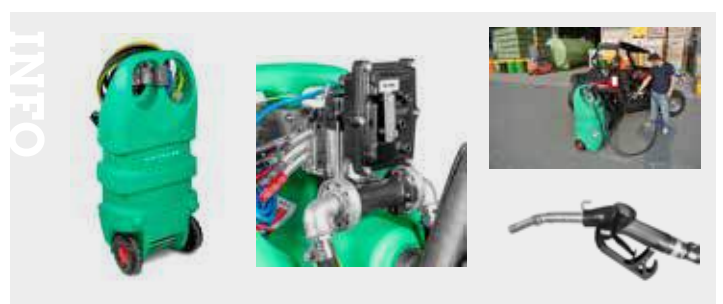

110 LITER MOBIELE TANK MET 12 V PIUSI POMP VOOR TRANSPORT, OPSLAG EN LEVERING VAN DIESEL / GASOLIE.

Voordelen:

- 12 V PIUSI pomp
- ADR conform
- Bestendig tegen schokken en vervorming
- Licht en gemakkelijk te hanteren

Geschikt voor:

- Diesel, gasolie
- Opslag en transport van brandstof
- Tanken van voertuigen

Gebruik:

- Verticale en horizontale tankvulling

Kenmerken:

- Elektrische 12 Volt PIUSI pomp met batterijklemmen
Hoogwaardige pomp voor eenvoudig en onderhoudsvrij tanken. ATEX goedgekeurde pomp.
- Vuldop met terugslagklep om overvulling te voorkomen
- Aflaatklep met kraan onderaan
- Robuustheid
Gemaakt van lineair polyethyleen
De wand is gemaakt van hoogwaardige, dik PE, waardoor de tank probleemloos bestand is tegen val- en stoottesten
Hoogwaardige perfect bewerkte verbindingen. Deze tank is uiterst betrouwbaar en veel sterker dan die van de concurrentie
Alle slangverbindingen zijn verterkt met stalen verbindingen en ellebogen, voor een sterkere en duurzamere aansluiting op de tank
Grote volle kunststof wielen, ideaal voor oneffen ondergronden
- Gemakkelijke bediening
Grote handgreep aan de bovenkant voor het trekken van de tank
Onderste hefhendel voor het eenvoudig optillen van de tank
Sleuven aan de onderkant van de tank voor het gebruik van een heftuig
Sleuven aan de bovenkant van de tank voor bevestiging van sjarbanden

Geleverd met:

- Elektrische 12 volt pomp met batterijklemmen
- Manueel pistool met houder voor de tank
- 3 meter antistatische slang

Order nr.		724574516
Orig. nr.		TD110
Capaciteit	l	110
Lengte slang	m	3
Gewicht	kg	13,00
Afmetingen (l x b x h)	mm	440x460x1100
Prijs	€	535,00

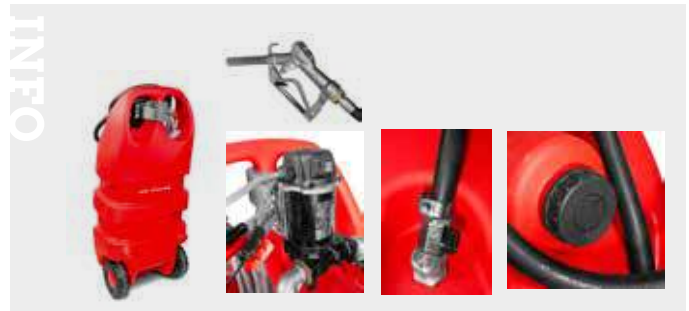

220 LITER MOBIELE TANK MET 12 V PIUSI POMP VOOR TRANSPORT, OPSLAG EN LEVERING VAN DIESEL / GASOLIE.

Voordelen:

- 12 V PIUSI pomp
- ADR vrijgesteld (1.1.3.1 C)
- Bestendig tegen schokken en vervorming

Geschikt voor:

- Diesel, gasolie
- Opslag en transport van brandstof
- Tanken van voertuigen

Kenmerken:

- Elektrische 12 Volt PIUSI pomp type DC Bypass 3000
Hoogwaardige pomp voor eenvoudig en onderhoudsvrij tanken
ATEX goedgekeurde pomp
- Aluminium automatisch pistool met draaikoppeling om het oprollen van de slang te voorkomen
- Vuldop met terugslagklep om overvulling te voorkomen
- Aflaatklep met kraan onderaan
- Zuigfilter om te voorkomen dat grove afzettingen worden aangezogen
- Robuustheid
Gemaakt van lineair polyethyleen
De wand is gemaakt van hoogwaardige, dik PE, waardoor de tank probleemloos bestand is tegen val- en stoottesten
Hoogwaardige perfect bewerkte verbindingen. Deze tank is uiterst betrouwbaar en veel sterker dan die van de concurrentie
Alle schroefdraadverbindingen zijn verterkt met een interne aluminium schroefdraad, inclusief de vuldop. Dit garandeert sterkte, zelfs na jaren gebruik
Grote volle kunststof wielen, ideaal voor oneffen ondergronden
- Gemakkelijke bediening
Sleuven aan de onderkant voor het gebruik van een heftuig (volle tank)
Sleuven aan de bovenkant van de tank (onder de afdekkap) voor bevestiging met sjarbanden

Geleverd met:

- Elektrische 12 volt pomp met batterijklemmen
- Automatisch pistool
- 4 meter elektrische kabel
- Zuigfilter

Optie :

- Beschermkap (724574522)

Order nr.		724574500	724574502
Orig. nr.		TD22012	TD44012
Capaciteit	l	220	440
Pomp	V	12	12
Lengte slang	m	4	4
Gewicht	kg	24,00	52,00
Afmetingen (l x b x h)	mm	910x600x620	1200x800x785
Prijs	€	549,00	919,00



960 LITER TANK VOOR HET TRANSPORT VAN DIESEL/GASOLIE.

Voordelen:

- Geïntegreerde brandstofafgifte-eenheid
- ADR goedgekeurd voor wegvervoer
- Transparant, brandstofniveau altijd zichtbaar
- Verplaatsbaar met vorkheftruck

Kenmerken:

- Gemaakt van lineair polyethyleen, bestendig tegen schokken, temperatuurschommelingen en chemicaliën
- Afgifte-eenheid
Elektrische pomp op batterij, 40 l/min debiet
5 meter afgifteslang
Automatisch pistool 60 l/min
Turbine digitale literteller
- 220 mm diameter bovenluik met afdichting
- 2" vuldop
- Ontluchtingsventiel
- Gemakkelijk te verplaatsen
Met koolstofstaal versterkte gleuven voor het heffen van de volle tank
Bovenste vacuümhijsgen
- Gemakkelijk te reinigen met gewone wasmiddelen

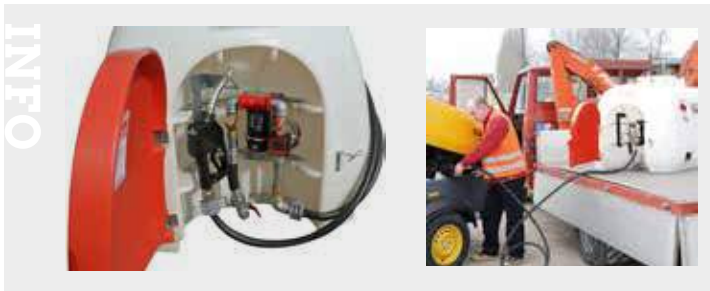

Order nr.		724574530	724574531
Orig. nr.		TD96012	TD96024
Capaciteit	l	960	960
Certificaat		ADR	ADR
Pomp	V	12	24
Gewicht	kg	95,00	95,00
Afmetingen (l x b x h)	mm	1830x995x1000	1830x995x1000
Prijs	€	1.715,00	1.715,00

898 LITER METALEN TANK VOOR HET TRANSPORT VAN DIESEL/GASOLIE.

Voordelen:

- Geïntegreerde brandstofafgifte-eenheid
- ADR goedgekeurd voor wegvervoer
- Binnenwanden met slingerschotten

Kenmerken:

- Gemaakt van elektrisch gelast koolstofstaal, waterdicht
- Extern beschermend metalen frame
- Binnenwanden met slingerschotten
- Afgifte-eenheid
Elektrische pomp op batterij, 40 l/min debiet
By-pass pomp, zekering, schakelaar, elektrische kabels en batterijaansluiting
Pistool met automatische stop
5 meter niitlubber afgifte slang
- 300 mm diameter waterdicht bovenluik
- Drievoudige veiligheidsklep, 2" diameter
- Gemakkelijk te verplaatsen
Platen voor gebalanceerd heffen vanaf de bovenkant, zelfs bij volle tank
Zijgrepen voor de vorken van een heftruck
- Gat voor eventuele verankering aan de steunvloer
- Bereid voor aarding en potentiaalvereffening



Order nr.	Orig. nr.	Vloeistof	Capaciteit	Certificaat	Pomp	Gewicht	Afmetingen (l x b x h)	Prijs
			l		V	kg	mm	€
724574538	TDS89812	Diesel	898	ADR	12	246,00	1895x990x1165	2.779,00
724574539	TDS89824	Diesel	898	ADR	24	246,00	1895x990x1165	2.779,00
724574540	TB89812	Benzine	898	Atex	12	246,00	1895x990x1165	3.315,00

TANK EN AFGIFTEPOMP VOOR ADBLUE.

Voordelen:

- Echt afgiftestation met membraanpomp en literteller
- Hoge mechanische, chemische en UV-bestendigheid

Kenmerken:

- Gemaakt van lineair hoge-dichtheid polyethyleen
- Elektrische membraanpomp, zelfaanzuigend in 230 V
- Turbine digitale literteller
- 4 meter EPDM afgifteslang, 3/4" diameter
- Automatisch afgiftepistool
- Mangat met schroefbare afsluitdop
- Ontluchtingsventiel 1"
- Zuigslang 1"
- Vulaansluiting 2"



Order nr.	Orig. nr.	Capaciteit l	Mangat diameter mm	Pomp V	Lengte slang m	Afmetingen (l x b x h) mm	Prijs €
724574543	TAD3000	3000	420	230	4	2200x1600x1600	1.709,00
724574544	TAD5000	5000	420	230	4	2670x780x1910	2.169,00
724574545	TAD7500	7500	550	230	4	3530x1890x2010	4.299,00
724574546	TAD10000	10.000	550	230	4	3457x2220x2300	5.040,00

OPSLAGTANK VOOR AFVALOLIËN.

Voordelen:

- Dubbele tank
- Niveau-indicator
- Kan binnen of buiten worden geplaatst

Kenmerken:

- Gemaakt van hoge dichtheid polyethyleen
- Zeer waterdicht, besand tegen UV-stralen en atmosferische invloeden
- Interne en externe veiligheidstank
- Groot luik
- Afwateringsruimte voor filters
- Afzuigmond Ø 125 mm
- Voldoet aan de Richtlijnen 75/439/EEG en 87/10/EEG



INFO Bekijk het volledige en up-to-date aanbod
Surf naar www.vynckier.biz/transport-en-opslag-van-vloeistoffen

Order nr.	724574554	724574555
Orig. nr.	AOT300	AOT500
Capaciteit	l	300
Afmetingen (l x b x h)	mm	820x820x1080
Prijs	€	579,00
		615,00

GARAGEKRIKS

Een oplossing voor elke toepassing

Wij bieden een zeer compleet aanbod kriks aan. Ons gamma bestrijkt hydraulische en hydropneumatische rolkriks, putkriks, heavy duty kriks ... voor zowel professionele bedrijven uit de industrie en automotive, alsook voor de particuliere gebruiker.

Voor de prijsbewuste professioneel

MW TOOLS

Ons huismerk MW Tools is de beste keuze voor de prijsbewuste professioneel:

- Uitgebreid aanbod
- Capaciteit 2 tot 60 ton
- Optimale prijs/kwaliteitsverhouding



Topkwaliteit



Dit topproduct van Italiaanse makelij garandeert een uitstekende kwaliteit en staat garant voor tevreden gebruikers:

- Uitgebreid aanbod
- Capaciteit 2 tot 10 ton
- Correcte prijs voor topkwaliteit

Made in ITALY

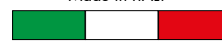

Cattini
OLEOPNEUMATICA



Industriële kwaliteit

YAK

Dit merk is gekend voor de beste kwaliteit. Dit product staat garant voor levenslang gebruik.

- Uitgebreid aanbod
- Capaciteti 10 tot 80 ton
- Topkwaliteit



Made in ITALY

Cattini
OLEOPNEUMATICA



01 MACHINES

02 AUTO

03 WORKSHOP

04 EQUIPMENT

05 TOOLS

Heavy duty

MAMMUT

Dit merk is gespecialiseerd in hydropneumatische kriks voor de zwaarste voertuigen.

- Uitgebreid aanbod
- Capaciteti 25 tot 150 ton
- Topkwaliteit



Made in ITALY

Cattini
OLEOPNEUMATICA



HYDRAULISCHE ROLKRIK OP WIELEN VOOR LAGE VOERTUIGEN MET CAPACITEIT 2 TON.

Kenmerken:

- Met gietijzeren wielen
- Draagbeugel op de krik
- Semi-professioneel gebruik

Geschikt voor:

- Sportieve wagens
- Verlaagde wagens

Geleverd in een handige PVC koffer.



Order nr.		754752221
Orig. nr.		CAT2L
Capaciteit	t	2
Hoogte minimum	mm	85
Hoogte maximum	mm	330
Gewicht	kg	11,00
Afmetingen (l x b x h)	mm	550x230x150
Prijs	€	54,50



HYDRAULISCHE ROLKRIK OP WIELEN MET CAPACITEIT 2 TON.

Kenmerken:

- Metalen wielen
- Handige pvc draagbeugel op de krik

Geleverd in een handige pvc koffer.



Order nr.		754752220
Orig. nr.		CATM200
Capaciteit	t	2
Hoogte minimum	mm	130
Hoogte maximum	mm	380
Gewicht	kg	12,00
Afmetingen (l x b x h)	mm	531x225x145
Prijs	€	60,50



HYDRAULISCHE GARAGEKRIK OP WIELEN MET CAPACITEIT 2,5 TON.

Kenmerken:

- Extra laag profiel
- Voor professioneel gebruik
- Gietijzeren wielen
- Plaatstalen chassis

Geschikt voor sportwagens, verlaagde chassis, etc.

INFO Bekijk het volledige en up-to-date aanbod

Surf naar www.vynckier.biz/kriks



Order nr.		754752260
Orig. nr.		CAT25TL
Hoogte maximum	mm	455
Helphoogte	mm	368
Gewicht	kg	36,00
Afmetingen (l x b x h)	mm	690x380x210
Prijs	€	140,00



HYDRAULISCHE GARAGEKRIK 2,5 TON, MET DUBBELE POMP EN LAAG PROFIEL.

Kenmerken:

- Hoogwaardige **dubbele pomp**: met 1 pompslag wordt veel meer olie verzet, zodat de krik heel snel wordt omhoog gebracht.
- In vergelijking met een enkele pomp wint u aan tijd en efficiëntie.
- **Extra lage** minimumhoogte van 75 mm
- Middellang formaat, voor het dieper inschuiven onder wagens
- Gietijzeren wielen
- Plaatstalen chassis

Geschikt voor:

- Sportwagens
- Verlaagde chassis
- Alle normale wagens

NEW



Order nr.		754753028
Orig. nr.		CAT25DL
Capaciteit	t	82,5
Hoogte minimum	mm	75
Hoogte maximum	mm	515
Gewicht	kg	39,00
Afmetingen (l x b x h)	mm	722x328x150
Prijs	€	164,00

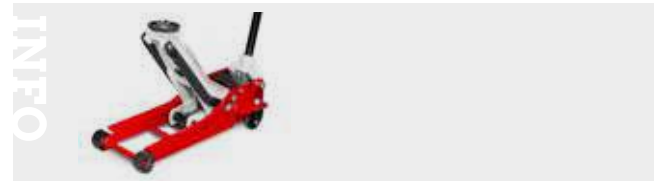

HYDRAULISCHE ROLKRIK IN ALUMINIUM/STAAL MET CAPACITEIT 1,5 TON.

Kenmerken:

- **Zeer lichte aluminium basisconstructie**, zeer licht en draagbaar.
- Geschikt voor frequent optillen en meenemen (op deparnage, in de werkplaats, ...)
- Hoogwaardige **dubbele pomp**: met 1 pompslag wordt veel meer olie verzet, zodat de krik heel snel wordt omhoog gebracht.
- In vergelijking met een enkele pomp wint u aan tijd en efficiëntie.
- Hefarm in plaatstaal.
- Met 2 aluminium handvatten op het chassis voor makkelijk dragen.
- Extra laag, dus ook geschikt voor sportwagens
- Vast voorwiel voor betere stabiliteit
- Draaiend zadel in rubber, voorkomt wegslijpen en schade aan de autochassis

Order nr.		754752266
Orig. nr.		CAT15ALU
Capaciteit	t	1,5
Minimale hefhoogte	mm	90
Maximale hefhoogte	mm	360
Gewicht	kg	14,30
Afmetingen (l x b x h)	mm	590x290x175
Prijs	€	135,00



HYDRAULISCHE ROLKRIK IN ALUMINIUM/STAAL MET CAPACITEIT 2,5 TON.

Kenmerken:

- **Zeer lichte aluminium basisconstructie**, zeer licht en draagbaar
- Geschikt voor frequent optillen en meenemen (op deparnage, in de werkplaats, ...)
- Hoogwaardige **dubbele pomp**: met 1 pompslag wordt veel meer olie verzet, zodat de krik heel snel wordt omhoog gebracht
- In vergelijking met een enkele pomp wint u aan tijd en efficiëntie
- Hefarm in plaatstaal
- Met 2 aluminium handvatten op het chassis voor makkelijk dragen
- Extra laag, dus ook geschikt voor sportwagens
- Vast voorwiel voor betere stabiliteit
- Draaiend zadel in rubber, voorkomt wegslijpen en schade aan de autochassis

Order nr.		754752262
Orig. nr.		CAT25ALU
Capaciteit	t	2,5
Hoogte minimum	mm	100
Hoogte maximum	mm	460
Gewicht	kg	26,00
Afmetingen (l x b x h)	mm	650x292x170
Prijs	€	165,00



01 MACHINES

02 AUTO

03 WORKSHOP

04 EQUIPMENT

05 TOOLS

HYDRAULISCHE ROLKRIK OP WIELEN MET CAPACITEIT 3 TON.

Kenmerken:

- Met quicklift voetpedaal
- Stevige gietijzeren wielen
- Professioneel gebruik

Opties:

- Rubber dop tegen beschadigingen: artikel 891565221
- Assteunen voor veilig werken onder een voertuig: artikel 754753030



Order nr.		754753000
Orig. nr.		CATM300T
Capaciteit	t	3
Hoogte minimum	mm	145
Hoogte maximum	mm	520
Quicklift pedaal		Ja
Gewicht	kg	39,00
Afmetingen (l x b x h)	mm	740x380x200
Prijs	€	138,00



HYDRAULISCHE GARAGEKRIK 3 TON, MET DUBBELE POMP.

De standaard **snelle krik** voor elke werkplaats.

Kenmerken:

- Hoogwaardige **Dubbele pomp**: met 1 pompslag wordt veel meer olie verzet, zodat de krik heel snel wordt omhoog gebracht.
- In vergelijking met een enkele pomp wint u aan tijd en efficiëntie.
- Sterke gietijzeren wielen geschikt voor een lange levensduur op elke ondergrond, ook ruwe vloeren.
- Plaatstalen chassis

► NEW



Order nr.		754753027
Orig. nr.		CATM300D
Capaciteit	t	3
Hoogte minimum	mm	130
Hoogte maximum	mm	465
Gewicht	kg	39,00
Afmetingen (l x b x h)	mm	630x328x162
Prijs	€	168,00



PRO GARAGEKRIK 3 TON MET LAAG FRAME VERSIE. DUBBELE POMP EN QUICK LIFT PEDDAAL.

Kenmerken:

- **Dubbele pomp**: sneller liften met een beperkt aantal pompbewegingen, een eenvoudige tijdsbesparing
- **Quick lift pedaal**: in slechts enkele pompslagen is de krik tegen het autochassis gebracht, en kan er met de hendel nu verder gepompt worden. Dit is vooral snel en handig bij hogere wagens zoals terreinwagens, SUV's of bestelwagens.
- **Gecontroleerd en traag zakken**, bij lasten hoger dan 50 kg. Ongevallen worden op deze manier automatisch vermeden.
- **Lage minimumhoogte** van 95 mm, waardoor deze krik een echte allrounder is, ook geschikt voor sportwagens met verlaagde chassis.
- Geruisloze **nylonwielen**, geven bovendien ook geen krassen op epoxy of kunststof vloeren. ideaal voor showrooms

► NEW



Geleverd met:

- Rubber dop voor bescherming van de carrosserie
- **Magnetisch toolbakje** achter de hefarm, zodat wielbouten hier handig kunnen worden bijgehouden zonder ze vuil te maken of te verliezen. door de magnetische basis blijven de wielbouten ook probleemloos liggen tijdens het verplaatsen van de krik.

Order nr.		754753029
Orig. nr.		CAT30DP
Capaciteit	t	3
Hoogte minimum	mm	95
Hoogte maximum	mm	505
Quicklift pedaal		Ja
Gewicht	kg	39,00
Afmetingen (l x b x h)	mm	720x308x195
Prijs	€	232,00



EXTRA LANGE EN LAGE GARAGEKRIK MET CAPACITEIT 2 OF 3 TON.

Kenmerken:

- Deze robuuste werkplaatskriks zijn dankzij hun **lange frame** beter geschikt voor het heffen van **breder en grotere voertuigen**, zoals bestelwagens, SUV's, minibussen, campingcars, etc.
- Een gewone krik heeft onvoldoende bereik om deze wagens op veilige wijze op te tillen
- **quick lift voetpedaal** voor het op hoogte brengen van de kop in slechts enkele pompbewegingen. Dit is vooral handig bij voertuigen die hoog van de grond staan, het werktempo wordt aanzienlijk verhoogd
- Grote en geruisloze **gecoate PU wielen**, ook geschikt voor epoxy garagevloeren
- **Rubber dop bovenaan de kop beschermt de carrosserie en garandeert veilig werken**



Order nr.	754752261 ^A	754752270 ^A	
Orig. nr.	CAT2TLL	CAT3TLL	
Capaciteit	t	2	3
Hoogte minimum	mm	75	140
Hoogte maximum	mm	510	525
Quicklift pedaal		Ja	Ja
Gewicht	kg	42,00	55,00
Afmetingen (l x b x h)	mm	1050x440x195	1150x350x180
Prijs	€	277,00	284,00



INFO

ZWARE GARAGEKRIK MET EXTRA LANGE UITBOUW EN CAPACITEIT 5 OF 10 TON.

Kenmerken:

- Deze grote krik is geschikt voor zware **voertuigen**, zoals bestelwagens, bussen, vrachtwagens, landbouwmachines, etc.
- Zwaar frame met grote wielen voor het vlot verzetten van de krik, ondanks zijn zware eigengewicht.
- **Quick lift voetpedaal** voor het op hoogte brengen van de kop in slechts enkele pompbewegingen. Dit is vooral handig bij voertuigen die hoog van de grond staan, het werktempo wordt aanzienlijk verhoogd.
- Rubber antislip handgreep



Order nr.	754750996 ^A	754750998 ^A	
Orig. nr.	CAT5TLN	CAT10TLN	
Capaciteit	t	5	10
Hoogte minimum	mm	150	160
Hoogte maximum	mm	570	560
Quicklift pedaal		Ja	Ja
Gewicht	kg	85,00	129,00
Afmetingen (l x b x h)	mm	1412x418x150	1540x486x255
Prijs	€	505,00	649,00

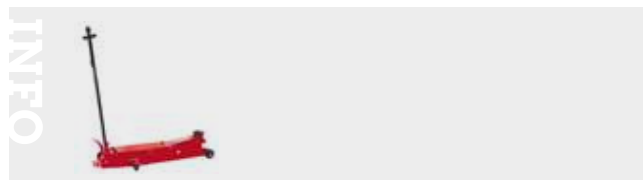

INFO

RUBBER ZADEL GESCHIKT VOOR HYDRAULISCHE ROLKRIKS.

Deze rubber dop beschermt de carrosserie van het voertuig tijdens het liften, en voorziet in een betere anti-slip ondersteuning onder de wagen.



Order nr.	891565221 ^A	754752265 ^A	754752263 ^A	754752264 ^A
Orig. nr.	CATM300TRUB	CAT25ALU-RUB	CAT2/3TLLRUB	CAT25TLRUB
Voor type	CATM300T	CAT25ALU	CAT2TLL / CAT3TLL	CAT25TL
Prijs	€	10,50	10,50	10,50

01 MACHINES

02 AUTO

03 WORKSHOP

04 EQUIPMENT

05 TOOLS

HYDROPNEUMATISCHE ROLKRIK MET CAPACITEIT 35 TON.

Kenmerken:

- Zware uitvoering geschikt voor vrachtwagens, kranen, etc.
- Door aansluiten op compressor wordt de hoge hefcapaciteit bereikt
- Grote rubbergecoate wielen
- CE conform

Geleverd met 3 verlengstukken voor een hefhoogte tot 448mm.



Order nr.		754750024
Orig. nr.		CAT835
Capaciteit	t	35
Werkdruk	bar	8
Aantal trappen		1
Hoogte maximum	mm	490
Hefhoogte	mm	130
Perslucht		Ja
Gewicht	kg	46,00
Afmetingen (l x b x h)	mm	660x380x240
Prijs	€	459,00

DRAAGBARE HYDROPNEUMATISCHE ROLKRIK MET CAPACITEIT 30 TON.

Geleverd met 2 extensiestukken (75 mm en 45 mm).

Dankzij de **inklapbare hendel** en het lage gewicht, is dit de ideale krik voor deparages en gebruik onderweg.

De dubbele cilinder met hoge capaciteit van 30T, en 2 bijgeleverde verlengstukken maken het mogelijk een breed scala aan voertuigen te krikken:

Vrachtwagens, bussen, trekkers, tractoren, bestelwagens etc.

Kenmerken:

- Hendel voor bediening in 3 standen
- Bedieningsknop in duurzaam roestvast staal
- gecontroleerd, traag zakken
- Industriële XTP dichtingen 'made in USA' industrial seals
- Langdurig blijvende smering van de krik door hoogwaardige olie
- Hardverchroomde cilinder
- Werktemperatuur: -25°C tot +50°C
- Met overbelastingsventiel



Order nr.		754752282
Orig. nr.		HPK1530M
Capaciteit	t	30-15
Capaciteit niveau 1	t	30
Capaciteit niveau 2	t	15
Aantal trappen		2
Werkdruk	bar	9-12
Hoogte minimum	mm	150
Hoogte maximum	mm	409
Perslucht		Ja
Gewicht	kg	30,00
Afmetingen (l x b x h)	mm	500x290x610
Prijs	€	859,00

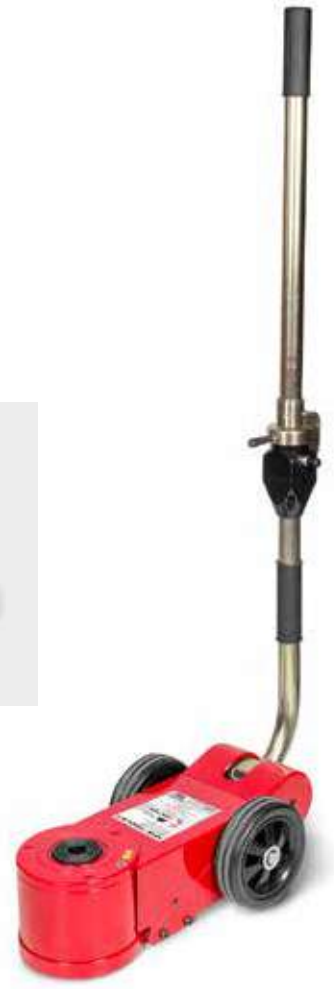
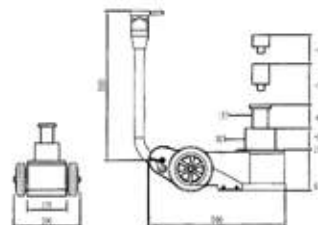

HYDROPNEUMATISCHE ROLKRIK MET CAPACITEIT 40 TON, VOOR HET HEFFEN VAN VRACHTWAGENS, TRACTOREN, BUSSEN ...

2-trappen: capaciteit 40-20T

Hardverchroomde cilinder met lange levensduur wordt geleverd met 2 extensiestukken (75 mm en 45 mm) voor hogere hefhoogtes. Hoogkwalitatieve rubber dichtingen en olie 'made in USA' industrial seals, zijn perfect op elkaar afgestemd, voor een langdurig blijvende smering van de krik.

Kenmerken:

- Hengel voor automatische bediening is vergrendelbaar in 3 standen
- Bedieningsknop in roestvast staal, met trage slijtage als gevolg
- Werktemperatuur: -25 °C tot +50 °C
- Met overbelastingsventiel
- CE conform

Ook geschikt voor voertuigen met lage wielas.



Order nr.		754752286
Orig. nr.		HPK2040L
Capaciteit	t	40-20
Capaciteit niveau 1	t	40
Capaciteit niveau 2	t	20
Aantal trappen		2
Werkdruk	bar	9-12
Hoogte minimum	mm	150
Hoogte maximum	mm	409
Perslucht		Ja
Gewicht	kg	40,00
Afmetingen (l x b x h)	mm	480x290x1450
Prijs	€	805,00

HYDROPNEUMATISCHE ROLKRIK MET CAPACITEIT 40 TON VOOR LAGE PROFIEL VOERTUIGEN.

Lage 40T krik , met minimale hoogte van 125mm. Geschikt voor bussen en bestelwagens waarbij heel lage krikhoogte vereist is.

3-trappen: capaciteit 40-20-10T

Met 2 bijgeleverde verlengstukken, maken het mogelijk een breed scala aan hogere voertuigen te krikken: vrachtwagens, opleggers, bulldozer, ...

Kenmerken:

- 3-voudige cilinder, hardverchroomd
- Zware, brede basis voor hoge werkstabiliteit
- Hengel voor bediening in 3 standen
- 2 meegeleverde verlengstukken (75 mm en 45 mm)
- Bedieningsknop in duurzaam roestvast staal
- Gecontroleerd, traag zakken
- Draagbeugel midden op de krik
- Industriële XTP dichtingen 'made in USA'
- Langdurig blijvende smering van de krik door hoogwaardige olie
- Werktemperatuur: -25°C tot +50°C
- Met overbelastingventiel
- CE conform



Order nr.		754752256
Orig. nr.		HPK102040L
Capaciteit	t	40-20-10
Capaciteit niveau 1	t	40
Capaciteit niveau 2	t	20
Capaciteit niveau 3	t	10
Aantal trappen		3
Werkdruk	bar	8-12
Hoogte minimum	mm	125
Hoogte maximum	mm	409
Perslucht		Ja
Gewicht	kg	44,00
Afmetingen (l x b x h)	mm	1390x280x110
Prijs	€	1.199,00



INFO

Bekijk het volledige en up-to-date aanbod

Surf naar www.vynckier.biz/kriks



HYDROPNEUMATISCHE ROLKRIK MET CAPACITEIT 50 TON.

Hoog type, geschikt voor traktoren, vrachtwagens, trekkers, etc.

De dubbele cilinder met hoge capaciteit van 50 T, en 2 bijgeleverde verlengstukken maken het mogelijk een breed scala aan zware voertuigen te krikken.

Kenmerken:

- Dubbele cilinder, hardverchroomd
- Hendel voor bediening in 3 standen
- 2 meegeleverde verlengstukken (75 mm en 45 mm)
- Bedieningsknop in duurzaam roestvast staal
- Gecontroleerd, traag zakken
- Draagbeugel midden op de krik
- Industriële XTP dichtingen 'made in USA' industrial seals
- Langdurig blijvende smering van de krik door hoogwaardige olie
- Werktemperatuur: -25°C tot +50°C
- Met overbelastingsventiel
- CE conform

Order nr.		754752290
Orig. nr.		HPK2550
Werkdruk	bar	9-12
Capaciteit	t	50-25
Aantal trappen		2
Capaciteit niveau 1	t	50
Capaciteit niveau 2	t	25
Hoogte minimum	mm	215
Hoogte maximum	mm	564
Perslucht		Ja
Gewicht	kg	73,00
Afmetingen (l x b x h)	mm	805x282x1595
Prijs	€	1.069,00

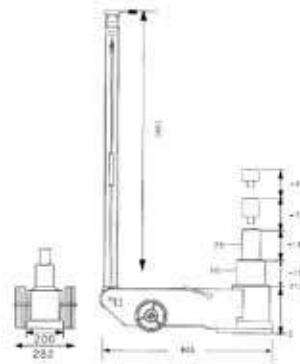

HYDROPNEUMATISCHE ROLKRIK MET CAPACITEIT 60 TON.

De 3-voudige cilinder met hoge capaciteit van 60T, en 2 bijgeleverde verlengstukken maken het mogelijk een breed scala aan zware voertuigen te krikken: Vrachtwagens, opleggers, bulldozers, landbouwmachines, militaire voertuigen, vliegtuigen etc.

Kenmerken:

- 3-voudige cilinder, hardverchroomd
- Zware, brede basis voor hoge werkstabiliteit
- Hendel voor bediening in 3 standen
- 2 meegeleverde verlengstukken (75 mm en 45 mm)
- Bedieningsknop in duurzaam roestvast staal
- Gecontroleerd, traag zakken
- Draagbeugel midden op de krik
- Industriële XTP dichtingen 'made in USA' (Dow Corning)
- Langdurig blijvende smering van de krik door hoogwaardige olie
- Werktemperatuur: -25°C tot +50°C
- Met overbelastingsventiel
- CE conform

Order nr.		754752294
Orig. nr.		HPK204060L
Werkdruk	bar	9-12
Capaciteit	t	60-40-20
Aantal trappen		3
Capaciteit niveau 1	t	60
Capaciteit niveau 3	t	20
Capaciteit niveau 2	t	40
Hoogte minimum	mm	150
Hoogte maximum	mm	447
Perslucht		Ja
Gewicht	kg	67,00
Afmetingen (l x b x h)	mm	875x295x1530
Prijs	€	1.215,00

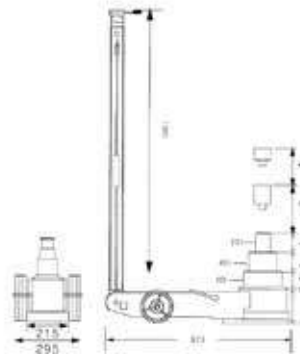



Made in ITALY



Cattini
OLEOPNEUMATICA



01 MACHINES

02 AUTO

03 WORKSHOP

04 EQUIPMENT

05 TOOLS

DRAAGBARE HYDROPNEUMATISCHE KRIK MET CAPACITEIT 20 TON.

De YAK214/P is met zijn 15 kg een extreem **lichte, compacte en efficiënte krik**.

Dubbele cilinder 20/10 Ton.

Geleverd met demonteerbare hendel, sterke kunststof transportkoffer op wielen, en set verlengstukken.

De 2 bijgeleverde verlengstukken maken het mogelijk een breed scala aan voertuigen te krikken: zoals vrachtwagens, bussen, opleggers, ...

De dubbele cilinder is gemaakt uit speciaal geselecteerd staal, en heeft door zijn hittebehandeling een extreem hoge sterkte, voor de zwaarste werkomstandigheden.

Robuuste pomp, volledig roestwerend, als bescherming tegen het water uit de compressor.

Kenmerken:

- Cilinderkop ø 40 mm
- Geleverd met 2 extensies Ø 40 x 60 mm (CTA2453)
- Veilig en gecontroleerd, traag zakken
- Pomp en cilinder uit hoogwaardige industriële componenten
- Geïntegreerd overbelastingsventiel
- **Made in Italy: geproduceerd door CATTINI**

Order nr.		754750732
Orig. nr.		CTYAK214/P
Capaciteit	t	20-10
Aantal trappen		2
Capaciteit niveau 1	t	20
Capaciteit niveau 2	t	10
Werkdruk	bar	8 - 10
Hoogte minimum	mm	140
Hoogte maximum	mm	306
Perslucht		Ja
A	mm	354 - 1052
B	mm	380
C	mm	360
D	mm	140
E	mm	306
F	mm	80
G	mm	86
H	mm	230
K	mm	140
M	mm	10
N	mm	20
Gewicht	kg	15,00
Afmetingen (l x b x h)	mm	580x470x270
Prijs	€	1.359,00

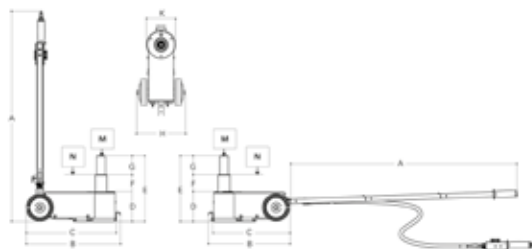

HYDROPNEUMATISCHE KRIK MET LAAG PROFIEL EN CAPACITEIT 40 TON.

De YAK215/N is met **slechts 150 mm hoogte** geschikt voor voertuigen met laag profiel zoals bussen.

Dubbele cilinder 40/20 Ton.

Geleverd met positioneerbare, lange hendel met houder voor 2 verlengstukken.

De 2 bijgeleverde verlengstukken maken het mogelijk een breed scala aan voertuigen te krikken: zoals vrachtwagens, opleggers, ...

Ergonomisch en praktisch ontwerp, maken de krik makkelijk en vlot in transport, met een afstand tot de vloer van 45 mm.

Kenmerken:

- Cilinderkop ø 70 mm
- Geleverd met 2 extensies: ø 70 x 120 mm (CTA02406) en ø 70 x 70 mm (CTA02410)
- Veilig en gecontroleerd, traag zakken
- Pomp en cilinder uit hoogwaardige industriële componenten
- Geïntegreerd overbelastingsventiel
- **Made in Italy: geproduceerd door CATTINI**

Order nr.		754750733
Orig. nr.		CTYAK215/N
Capaciteit	t	40-20
Aantal trappen		2
Capaciteit niveau 1	t	40
Capaciteit niveau 2	t	20
Werkdruk	bar	8 - 10
Hoogte minimum	mm	150
Hoogte maximum	mm	300
Perslucht		Ja
A	mm	1400
B	mm	1320
C	mm	525
D	mm	270
E	mm	150
F	mm	78
G	mm	72
H	mm	150
K	mm	206
L	mm	300
M	mm	20
N	mm	40
Gewicht	kg	39,00
Afmetingen (l x b x h)	mm	370x1370x370
Prijs	€	1.509,00

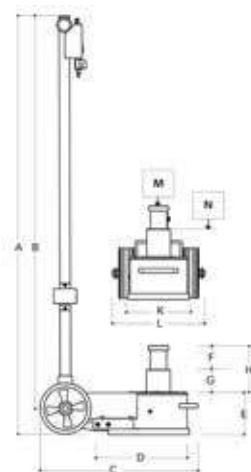

HYDROPNEUMATISCHE KRIK MET SMAL EN LAAG PROFIEL EN CAPACITEIT 60 TON.

De YAK315/L is met **slechts 150 mm hoogte** en **smal en kort ontwerp** een zeer compacte 60 T krik, geschikt voor de zwaarste voertuigen met laag profiel.

Speciaal ontworpen voor moderne voertuigen met luchtvering, waar veel hefkracht nodig is in krappe of beperkte ruimte.

3-voudige cilinder 60/30/18 Ton.

Geleverd met positioneerbare, lange hendel met houder voor 2 verlengstukken. De 2 bijgeleverde verlengstukken maken het mogelijk een breed scala aan voertuigen te krikken: zoals bussen, vrachtwagens, opleggers, ...

Robuuste pomp, volledig roestwerend, als bescherming tegen het water uit de compressor.

Kenmerken:

- Cilinderkop ø 70 mm
- Geleverd met 2 extensies: ø 70 x 120 mm (CTA02406) en ø 70 x 70 mm (CTA02410)
- Veilig en gecontroleerd, traag zakken
- Pomp en cilinder uit hoogwaardige industriële componenten
- Geïntegreerd overbelastingsventiel
- Made in Italy: geproduceerd door CATTINI

Order nr.	754750735 ^A	
Orig. nr.	CTYAK315/L	
Capaciteit	t	60-30-18
Aantal trappen		3
Capaciteit niveau 1	t	60
Capaciteit niveau 2	t	30
Capaciteit niveau 3	t	18
Werkdruk	bar	8 - 10
Hoogte minimum	mm	150
Hoogte maximum	mm	335
Perslucht		Ja
A	mm	1400
B	mm	1320
C	mm	730
D	mm	250
E	mm	150
F	mm	66
G	mm	63
H	mm	185
K	mm	56
L	mm	200
M	mm	300
Gewicht	kg	1,00
Afmetingen (l x b x h)	mm	370x1370x370
Prijs	€	2.365,00

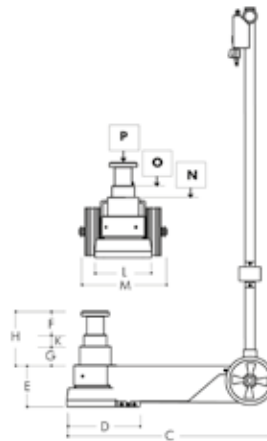

HYDROPNEUMATISCHE KRIK MET LAAG PROFIEL EN CAPACITEIT 60 TON.

De YAK315/L is met **slechts 120 mm hoogte** en **kort ontwerp** een zeer compacte 60 T krik. Speciaal ontwikkeld voor bussen met laag profiel, waar veel hefkracht nodig is met slechts beperkte hoogte.

3-voudige cilinder 60/30/15 Ton.

Geleverd met positioneerbare, lange hendel met houder en 2 verlengstukken.

De cilinder is gemaakt uit speciaal geselecteerd staal, en heeft door zijn hittebehandeling een extreem hoge sterkte, voor de zwaarste werkomstandigheden.

Robuuste pomp, volledig roestwerend, als bescherming tegen het water uit de compressor.

Kenmerken:

- Cilinderkop ø 70 mm
- Geleverd met 2 extensies: ø 70 x 120 mm (CTA02406) en ø 70 x 70 mm (CTA02410)
- Veilig en gecontroleerd, traag zakken
- Pomp en cilinder uit hoogwaardige industriële componenten
- Geïntegreerd overbelastingsventiel
- Made in Italy: geproduceerd door CATTINI

Order nr.	754750736 ^A	
Orig. nr.	CTYAK312	
Capaciteit	t	60-30-15
Aantal trappen		3
Capaciteit niveau 1	t	60
Capaciteit niveau 2	t	30
Capaciteit niveau 3	t	15
Werkdruk	bar	8 - 10
Hoogte minimum	mm	120
Hoogte maximum	mm	255
Perslucht		Ja
A	mm	1380
B	mm	1310
C	mm	660
D	mm	330
E	mm	120
F	mm	135
G	mm	343
H	mm	250
Gewicht	kg	44,00
Afmetingen (l x b x h)	mm	370x1370x370
Prijs	€	2.265,00

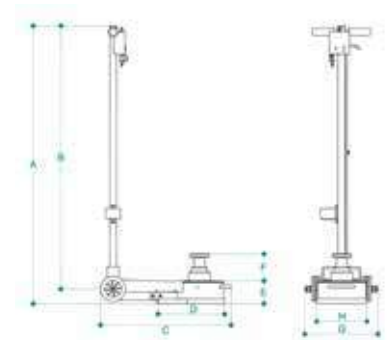

HYDROPNEUMATISCHE KRIK MET CAPACITEIT 60 TON EN DUBBELE CILINDER.

De YAK222/N is een All-round 60 T krik, geschikt voor garages, carrosseriewerkplaatsen en bandencentrales.

Geschikt voor de zwaarste voertuigen zoals vrachtwagens, kranen, tractoren, militaire voertuigen, etc.

Dubbele cilinder 60/30 Ton.

Geleverd met positioneerbare, lange hendel met houder voor 2 verlengstukken.

De 2 bijgeleverde verlengstukken maken het mogelijk een breed scala aan voertuigen te krikken: zoals bussen, vrachtwagens, opleggers, ...

Kenmerken:

- Cilinderkop ø 70 mm
- Geleverd met 2 extensies: ø 70 x 120 mm (CTA02406) en ø 70 x 70 mm (CTA02410)
- Veilig en gecontroleerd, traag zakken
- Pomp en cilinder uit hoogwaardige industriële componenten
- Geïntegreerd overbelastings ventiel
- Made in Italy: geproduceerd door CATTINI

Order nr.		754750737
Orig. nr.		CTYAK222/N
Capaciteit	t	60-30
Aantal trappen		2
Capaciteit niveau 1	t	60
Capaciteit niveau 2	t	30
Werkdruk	bar	8 - 10
Hoogte minimum	mm	220
Hoogte maximum	mm	450
Perslucht		Ja
A	mm	1420
B	mm	1310
C	mm	1000
D	mm	320
E	mm	220
F	mm	230
G	mm	110
H	mm	120
L	mm	0
N	mm	350
O	mm	240
T	mm	230
U	mm	170
Gewicht	kg	65,00
Afmetingen (l x b x h)	mm	370x137x370
Prijs	€	2.165,00



CTYAK222/N

HYDROPNEUMATISCHE KRIK MET CAPACITEIT 60 TON EN 3-VOUDIGE CILINDER.

De YAK318/N is een All-round 60 T krik met groot hef bereik, geschikt voor garages, carrosseriewerkplaatsen en bandencentrales.

Geschikt voor de zwaarste voertuigen zoals vrachtwagens, kranen, tractoren, militaire voertuigen, etc.

3-voudige cilinder 60/30/18 Ton.

Geleverd met positioneerbare, lange hendel met houder voor 2 verlengstukken.

De 2 bijgeleverde verlengstukken maken het mogelijk een breed scala aan voertuigen te krikken: zoals bussen, vrachtwagens, opleggers, ...

Kenmerken:

- Cilinderkop ø 70 mm
- Geleverd met 2 extensies: ø 70 x 120 mm (CTA02406) en ø 70 x 70 mm (CTA02410)
- Veilig en gecontroleerd, traag zakken
- Pomp en cilinder uit hoogwaardige industriële componenten
- Geïntegreerd overbelastings ventiel
- Made in Italy: geproduceerd door CATTINI

Order nr.		754750738
Orig. nr.		CTYAK318/N
Capaciteit	t	60-30-18
Aantal trappen		3
Capaciteit niveau 1	t	60
Capaciteit niveau 2	t	30
Capaciteit niveau 3	t	18
Werkdruk	bar	8 - 10
Hoogte minimum	mm	180
Hoogte maximum	mm	418
A	mm	1420
B	mm	1310
C	mm	1000
D	mm	320
E	mm	180
F	mm	238
G	mm	75
H	mm	72
L	mm	91
N	mm	350
O	mm	240
T	mm	230
U	mm	170
Gewicht	kg	63,00
Afmetingen (l x b x h)	mm	370x1370x370
Prijs	€	2.465,00



CTYAK318/N

HYDROPNEUMATISCHE KRIK MET CAPACITEIT 80 TON EN 3-VOUDIGE CILINDER.

De YAK330/S is een heavy-duty 80 ton krik, geschikt voor een brede range aan zware voertuigen zoals vrachtwagens, traktoren, kranen, voertuigen voor grondwerken, wegeaanleg, bouw, landbouw, mijnbouw, havenvoertuigen, militaire voertuigen, etc.

3-voudige cilinder: 80/50/25 ton

De cilinder is gemaakt uit speciaal geselecteerd staal, en heeft door zijn hittebehandeling een extreem hoge sterkte, voor de zwaarste werkomstandigheden.

Voordelen:

- Maximale hoogte van 819 mm (enkel cilinder) en 1009mm (inclusief beide extensies)
- Snelle hef – en daalsnelheid
- Motorfrequentie (snelheid) 16.6 Hz
- **Brede, stabiele banden.** Optioneel verkrijgbaar met luchtbanden voor gemakkelijker verplaatsen op moeilijke ondergronden (A00502)
- Veilig en gecontroleerd, traag zakken
- Pomp en cilinder uit hoogwaardige industriële componenten
- Geleverd met 2 extensies: $\varnothing 70 \times 120$ mm (CTA02406) en $\varnothing 70 \times 70$ mm (CTA02410)
- Geïntegreerd overbelastingsventiel
- Made in Italy: geproduceerd door CATTINI

Order nr.		754750740
Orig. nr.		CTYAK330/S
Capaciteit	t	80 - 50 - 25
Aantal trappen		3
Capaciteit niveau 1	t	80
Capaciteit niveau 2	t	50
Capaciteit niveau 3	t	25
Werkdruk	bar	8 - 10
Hoogte minimum	mm	313
Hoogte maximum	mm	819
Perslucht		Ja
A	mm	1558
C	mm	1115
D	mm	360
E	mm	313
F	mm	506
G	mm	162
H	mm	166
M	mm	179
N	mm	375
Gewicht	kg	146,00
Afmetingen (l x b x h)	mm	550x1370x600
Prijs	€	3.969,00



HYDROPNEUMATISCHE KRIK MET CAPACITEIT 80 TON EN 4-VOUDIGE CILINDER.

De YAK418/N is een All-round 80 ton krik **met groot hefbereik en middellaag profiel van 180 mm**, geschikt voor garages, carrosseriewerkplaatsen en bandencentrales.

Geschikt voor de zwaarste voertuigen zoals vrachtwagens, kranen, traktoren, etc.

4-voudige cilinder 80/50/25/15 ton.

Geleverd met positioneerbare, lange hendel met houder voor 2 verlengstukken. De 2 bijgeleverde verlengstukken maken het mogelijk een breed scala aan voertuigen te krikken.

Kenmerken:

- Cilinderkop $\varnothing 70$ mm
- Geleverd met 2 extensies: $\varnothing 70 \times 120$ mm (CTA02406) en $\varnothing 70 \times 70$ mm (CTA02410)
- Veilig en gecontroleerd, traag zakken
- Pomp en cilinder uit hoogwaardige industriële componenten
- Geïntegreerd overbelastingsventiel
- Made in Italy: geproduceerd door CATTINI

Order nr.		754750739
Orig. nr.		CTYAK418/N
Capaciteit	t	80 - 50 - 25 - 15
Aantal trappen		4
Capaciteit niveau 1	t	80
Capaciteit niveau 2	t	50
Capaciteit niveau 3	t	25
Werkdruk	bar	8 - 10
Hoogte minimum	mm	150
Hoogte maximum	mm	400
Perslucht		Ja
A	mm	1420
B	mm	1310
C	mm	1000
D	mm	320
E	mm	150
F	mm	250
G	mm	60
H	mm	68
L	mm	56
M	mm	66
N	mm	350
O	mm	240
P	mm	70
Q		43
R	mm	23
S	mm	13
T	mm	230
U	mm	170
Gewicht	kg	77,00
Afmetingen (l x b x h)	mm	1000x350x1420
Prijs	€	2.715,00



YAK HYDROPNEUMATISCHE PUTKRIK MET CILINDER 600 MM, VOOR PUTTEN 850 TOT 1010 MM BREED.

Geschikt voor het heffen van zware voertuigen zoals bussen, vrachtwagens en tractoren.

Kenmerken

- Enkelvoudige cilinder met een slag van 600 mm
- De cilinderkop ligt gelijk met de werkvloer van het atelier (Cilinderhoogte 'S')
- Voor een diepere ligging, contacteer onze binnendienst
- Voor een putbreedte van 850 tot 1010 mm (Trolley type 'Short')
- Minimale putdiepte: 775 mm
- Gemakkelijk zijwaarts verschuiven van de cilinder over de volledige breedte van de trolley, dankzij de 4 rollagers.
- Hydropneumatische krik met snelle werking. Brengt de cilinderkop sneller op hoogte
- Afstandsbediening met 1 meter kabel en magnetische rug kan overal op de trolley worden gehangen. Geeft bewegingsruimte, werkgemak en veiligheid in de garageput. Met aparte knoppen voor het snel toenaderen naar het voertuig, heffen en zakken
- Soepel verplaatsen over de putrails dankzij de 4 rolgelagerde looprollen en groot handvat
- Geleverd met 4 geharde cilindrische looprollen, diameter 80 mm (voor andere types van rollen, contacteer onze binnendienst)
- Cilinder uit speciaal geselecteerd staal, dat door zijn hittebehandeling een extreem hoge sterkte heeft
- Luchtfilter voor het ontvochtigen van binnenkomende perslucht
- Made in Italy: geproduceerd door CATTINI

Opties:

- Blokkeringssysteem voor het vastzetten van de krik tijdens het werken aan het voertuig. Op die manier wordt de krik gebruikt als een robuuste assteun
- Cilinderkoppen en adapters
- Horizontale hef balken
- Houders en plateaus
- Extensies

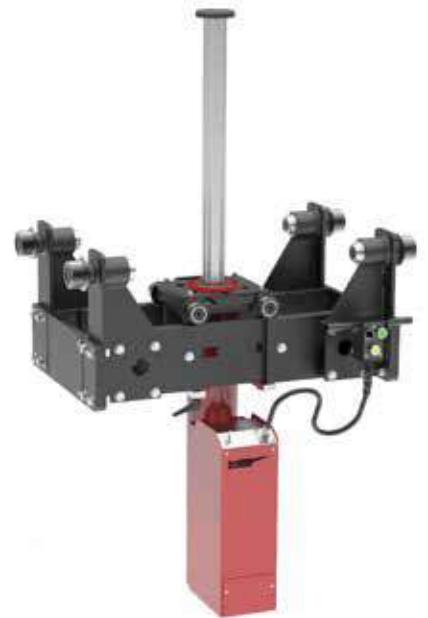

Order nr.	754750761	754750764	754750767
Orig. nr.	YAK1610/SHO	YAK1615/SHO	YAK1620/SHO
Capaciteit	t 10	15	20
Putbreedte	mm 850 - 1010	850 - 1010	850 - 1010
Putdiepte	mm 775	775	775
A	mm 775	775	775
B	mm 600	600	600
E	mm 310	310	310
F	mm 350	350	350
G	mm 550	550	550
H	mm 60	60	60
K	mm 55	55	55
L	mm 118	118	118
M	mm 20	20	20
Werkdruk	bar 8 - 10	8 - 10	8 - 10
Prijs	€ 4.435,00	4.999,00	5.460,00

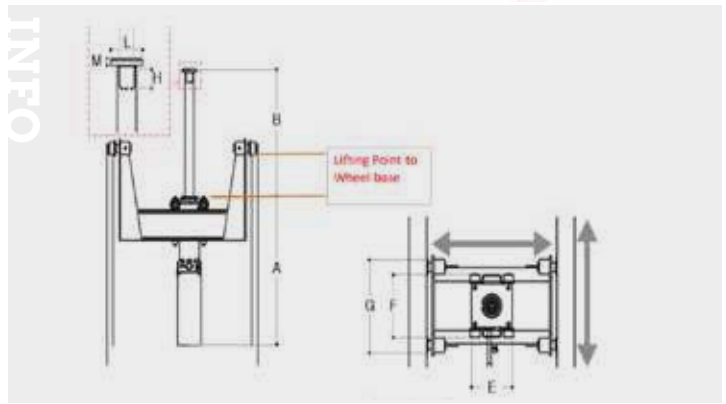

YAK HYDROPNEUMATISCHE PUTKRIK MET CILINDER 600 MM VOOR PUTTEN 990-1150 MM BREED.

Geschikt voor het heffen van zware voertuigen zoals bussen, vrachtwagens en tractoren.

Kenmerken

- Enkelvoudige cilinder met een slag van 600 mm
- De cilinderkop ligt gelijk met de werkvloer van het atelier (Cilinderhoogte 'S')
- Voor een diepere ligging, contacteer onze binnendienst
- Geschikt voor een putbreedte van 990 tot 1150 mm (Trolley type 'Long')
- Minimale putdiepte: 775 mm
- Gemakkelijk zijwaarts verschuiven van de cilinder over de volledige breedte van de trolley, dankzij de 4 rollagers.
- Hydropneumatische krik met snelle werking. Brengt de cilinderkop sneller op hoogte
- Afstandsbediening met 1 meter kabel en magnetische rug kan overal op de trolley worden gehangen. Geeft bewegingsruimte, werkgemak en veiligheid in de garageput. Met aparte knoppen voor het snel toenaderen naar het voertuig, heffen en zakken.
- Soepel verplaatsen over de putrails dankzij de 4 rolgelagerde looprollen en groot handvat
- Geleverd met 4 geharde cilindrische looprollen, diameter 80 mm (voor andere types van rollen, contacteer onze binnendienst)
- Cilinder uit speciaal geselecteerd staal, dat door zijn hittebehandeling een extreem hoge sterkte heeft
- Luchtfilter voor het ontvochtigen van binnenkomende perslucht
- Made in Italy: geproduceerd door CATTINI

Opties:

- Blokkeringssysteem voor het vastzetten van de krik tijdens het werken aan het voertuig. Op die manier wordt de krik gebruikt als een robuuste assteun.
- Cilinderkoppen en adapters
- Horizontale hef balken
- Houders en plateaus
- Extensies

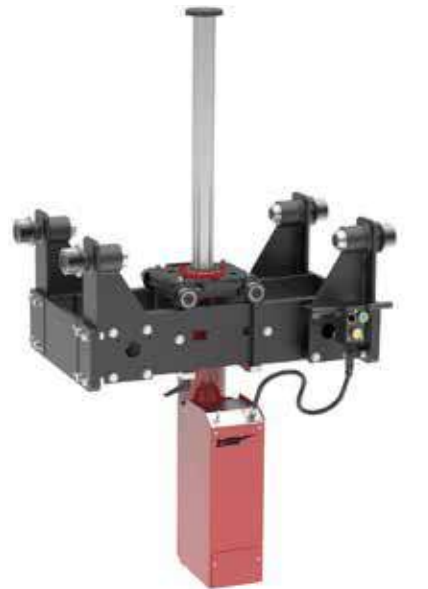

Order nr.	754750851	754750854	754750857
Orig. nr.	YAK1610/LO	YAK1615/LO	YAK1620/LO
Capaciteit	t 10	15	20
Putdiepte	mm 775	775	775
Putbreedte	mm 990 - 1150	990 - 1150	990 - 1150
A	mm 790	790	790
B	mm 600	600	600
E	mm 310	310	310
F	mm 350	350	350
G	mm 600	600	600
H	mm 60	60	60
K	mm 55	55	55
L	mm 118	118	118
M	mm 20	20	20
Werkdruk	bar 8 - 10	8 - 10	8 - 10
Prijs	€ 4.435,00	4.999,00	5.460,00

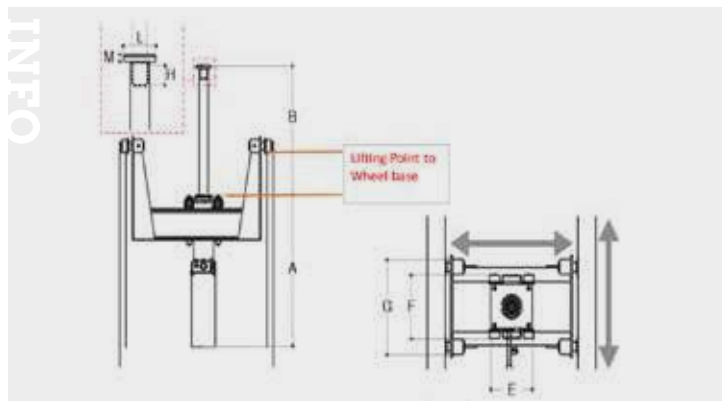

YAK HYDROPNEUMATISCHE PUTKRIK MET CILINDER 800MM, VOOR PUTTEN 850 – 1010 MM BREED.

Geschikt voor het heffen van zware voertuigen zoals bussen, vrachtwagens en tractoren.

Kenmerken:

- Enkelvoudige cilinder met een slag van 800 mm
- De cilinderkop ligt gelijk met de werkvloer van het atelier (Cilinderhoogte 'S')
- Voor een diepere ligging, contacteer onze binnendienst
- Voor een putbreedte van 850 tot 1010 mm (Trolley type 'Short')
- Minimale putdiepte: 975 mm
- Gemakkelijk zijwaarts verschuiven van de cilinder over de volledige breedte van de trolley, dankzij de 4 rollagers
- Hydropneumatische krik met snelle werking. Brengt de cilinderkop sneller op hoogte
- Afstandsbediening met 1 meter kabel en magnetische rug kan overal op de trolley worden gehangen. Geeft bewegingsruimte, werkgemak en veiligheid in de garageput Met aparte knoppen voor het snel toenaderen naar het voertuig, heffen en zakken
- Soepel verplaatsen over de putrails dankzij de 4 rolgelagerde looprollen en groot handvat
- Geleverd met 4 geharde cilindrische looprollen, diameter 80 mm (voor andere types van rollen, contacteer onze binnendienst)
- Cilinder uit speciaal geselecteerd staal, dat door zijn hittebehandeling een extreem hoge sterkte heeft
- Luchtfilter voor het ontvochtigen van binnenkomende perslucht
- Made in Italy: geproduceerd door CATTINI

Opties:

- Blokkeringsysteem voor het vastzetten van de krik tijdens het werken aan het voertuig. Op die manier wordt de krik gebruikt als een robuuste assteun
- Cilinderkoppen en adapters
- Horizontale hef balken
- Houders en plateaus
- Extensies

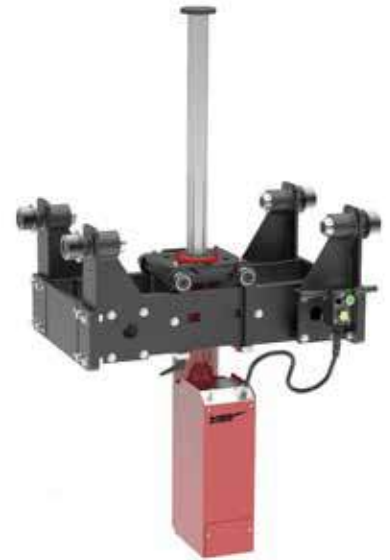

Order nr.	754750777 ^A	754750766 ^A	754750779 ^A
Orig. nr.	YAK1810/SHO	YAK1815/SHO	YAK1820/SHO
Capaciteit	t 10	15	20
Putbreedte	mm 850 - 1010	850 - 1010	
Putdiepte	mm 975	975	
A	mm 967	967	967
B	mm 800	800	800
E	mm 310	310	310
F	mm 350	350	350
G	mm 600	600	600
H	mm 60	60	60
K	mm 55	55	55
L	mm 118	118	118
M	mm 20	20	20
Werkdruk	bar 8 - 10	8 - 10	8 - 10
Prijs	€ 4.539,00	5.090,00	5.260,00

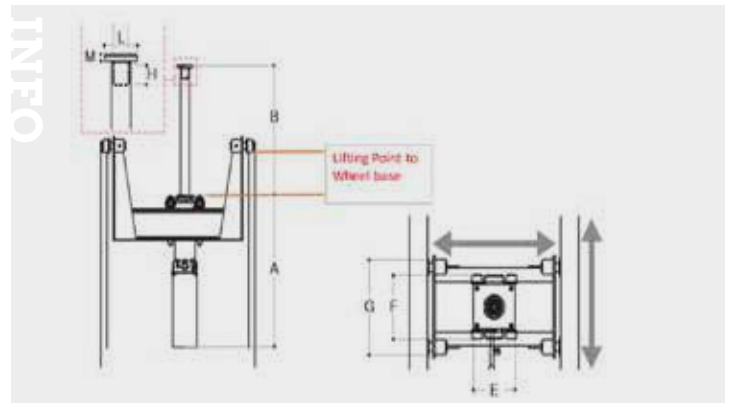

YAK HYDROPNEUMATISCHE PUTKRIK MET CILINDER VAN 800 MM, VOOR PUTTEN 990 – 1150 MM BREED.

Geschikt voor het heffen van zware voertuigen zoals bussen, vrachtwagens en tractoren.

Kenmerken

- Enkelvoudige cilinder met een slag van 800 mm
- De cilinderkop ligt gelijk met de werkvloer van het atelier (Cilinderhoogte 'S')
- Voor een diepere ligging, contacteer onze binnendienst
- Geschikt voor een putbreedte van 990 tot 1150 mm (Trolley type 'Long')
- Minimale putdiepte: 975 mm
- Gemakkelijk zijwaarts verschuiven van de cilinder over de volledige breedte van de trolley, dankzij de 4 rollagers
- Hydropneumatische krik met snelle werking. Brengt de cilinderkop sneller op hoogte
- Afstandsbediening met 1 meter kabel en magnetische rug kan overal op de trolley worden gehangen. Geeft bewegingsruimte, werkgemak en veiligheid in de garageput Met aparte knoppen voor het snel toenaderen naar het voertuig, heffen en zakken
- Soepel verplaatsen over de putrails dankzij de 4 rolgelagerde looprollen en groot handvat
- Geleverd met 4 geharde cilindrische looprollen, diameter 80 mm (voor andere types van rollen, contacteer onze binnendienst)
- Cilinder uit speciaal geselecteerd staal, dat door zijn hittebehandeling een extreem hoge sterkte heeft
- Luchtfilter voor het ontvochtigen van binnenkomende perslucht
- Made in Italy: geproduceerd door CATTINI

Opties:

- Blokkeringsysteem voor het vastzetten van de krik tijdens het werken aan het voertuig. Op die manier wordt de krik gebruikt als een robuuste assteun
- Cilinderkoppen en adapters
- Horizontale hef balken
- Houders en plateaus
- Extensies



Order nr.	754750867 ^A	754750856 ^A	754750869 ^A
Orig. nr.	YAK1810/LO	YAK1815/LO	YAK1820/LO
Capaciteit	t 10	15	20
Putbreedte	mm 990 - 1150	990 - 1150	990 - 1150
Putdiepte	mm 975	975	975
A	mm 975	975	975
B	mm 800	800	800
E	mm 310	310	310
F	mm 350	350	350
G	mm 550	550	550
H	mm 60	60	60
K	mm 55	55	55
L	mm 118	118	118
M	mm 20	20	20
Werkdruk	bar 8 - 10	8 - 10	8 - 10
Prijs	€ 4.539,00	5.090,00	5.260,00

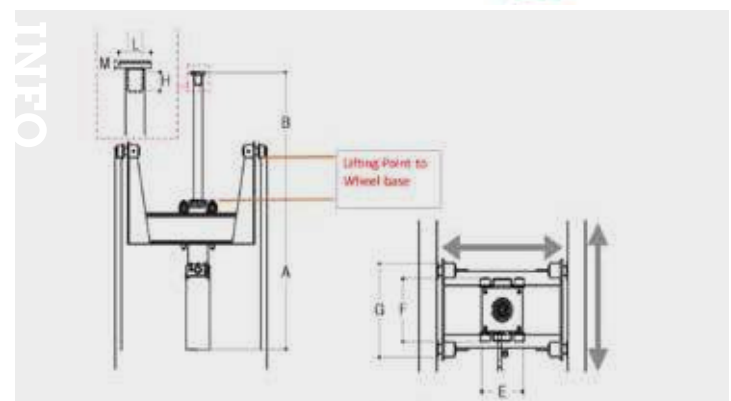

HYDRO-PNEUMATISCHE PUTKRIKS

Een oplossing voor elke toepassing



► NEW

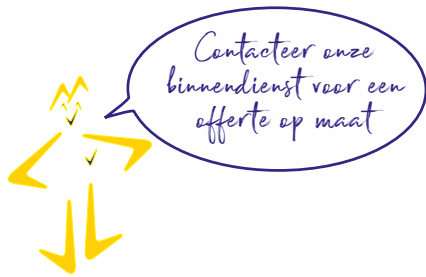
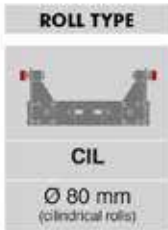
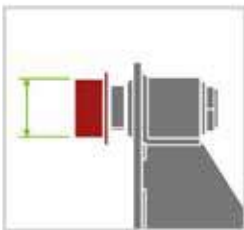
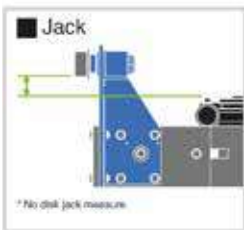
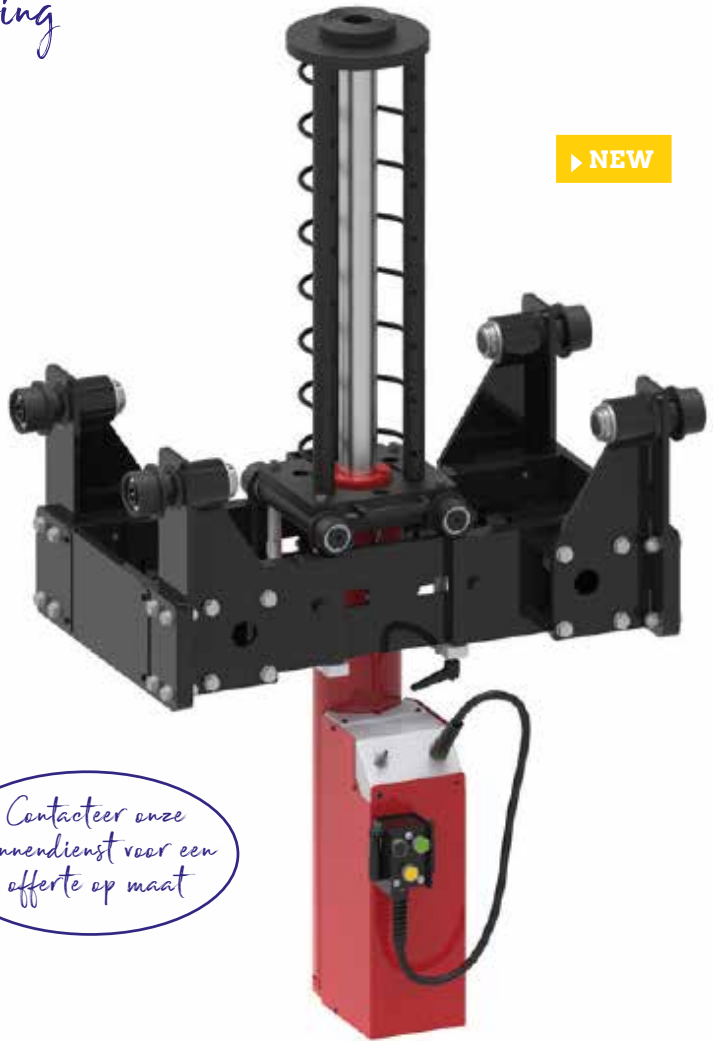

Op maat

VERSCHILLENDE CONFIGURATIES OP MAAT VAN UW PUT

	A	B	C	D	E
Config. S	Short: 850mm - 1.1010mm Long: 990mm - 1.150mm	330mm	-81mm	20mm	80mm
Config. M	Short: 850mm - 1.1010mm Long: 990mm - 1.150mm	460mm	49mm	20mm	80mm
Config. L	Short: 850mm - 1.1010mm Long: 990mm - 1.150mm	660mm	249mm	20mm	80mm

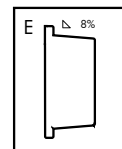
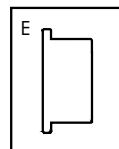

VERSTELBARE STANDAARD WIELEN

CONISCHE WIELEN OP AANVRAAG

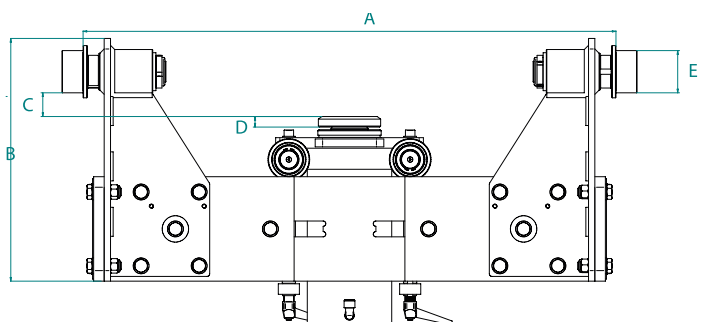

M

MAMMUT



Made in ITALY



Cattini
OLEOPNEUMATICA

HYDROPNEUMATISCHE MAMMUT KRIK MET CAPACITEIT 60 TON EN 2-VOUDIGE CILINDER.

De M60/22 is een heavy-duty 60 T krik, geschikt voor de zwaarste voertuigen zoals havenvoertuigen, kranen en bouwvoertuigen, landbouw, mijnbouw, militaire voertuigen, etc.

2-voudige cilinder: 60/30 Ton

De cilinder is gemaakt uit speciaal geselecteerd staal, en heeft door zijn hittebehandeling een extreem hoge sterkte, voor de zwaarste werkomstandigheden.

Kenmerken:

- Optionele **set veiligheidsblokken** voor het veilig borgen van de cilinder onder last
- Optionele **kantelbare kop**, die voor een optimaal raakvlak zorgt tussen voertuigas en cilinder van de krik
- Optionele **verlengstukken en houder**, voor voertuigen met hoge as
- **Optionele afstandsbediening** laat toe om de krik van op veilige afstand via de persluchttoevoer te bedienen
- Brede, stabiele **luchtbanden**. Gemakkelijk verplaatsen op moeilijke ondergronden
- Veilig en gecontroleerd, traag zakken
- Pomp en cilinder uit hoogwaardige industriële componenten
- Geïntegreerd overbelastings ventiel
- **Hijs oog** voor het optillen van de krik
- Made in Italy: geproduceerd door CATTINI

INFO Bekijk het volledige en up-to-date aanbod
 Surf naar www.vynckier.biz/kriks



Order nr.		754750744
Orig. nr.		CTM60/22
Capaciteit	t	60/30
Aantal trappen		2
Capaciteit niveau 1	t	60
Capaciteit niveau 2	t	30
Hoogte minimum	mm	220
Hoogte maximum	mm	557
Perslucht		Ja
Werkdruk	bar	10 - 12
Gewicht	kg	1,00
Afmetingen (l x b x h)	mm	650x1250x700
Prijs	€	3.119,00

HYDROPNEUMATISCHE MAMMUT KRIK MET CAPACITEIT 80 TON EN 3-VOUDIGE CILINDER.

De M80/31 is een heavy-duty 80 T krik, geschikt voor de zwaarste voertuigen zoals havenvoertuigen, kranen en bouwvoertuigen, landbouw, mijnbouw, militaire voertuigen, etc.

3-voudige cilinder: 80/50/25 Ton

De cilinder is gemaakt uit speciaal geselecteerd staal, en heeft door zijn hittebehandeling een extreem hoge sterkte, voor de zwaarste werkomstandigheden.

Kenmerken:

- Optionele **set veiligheidsblokken** voor het veilig borgen van de cilinder onder last
- Optionele **kantelbare kop**, die voor een optimaal raakvlak zorgt tussen voertuig en cilinder van de krik
- Optionele **verlengstukken en houder**
- **Optionele afstandsbediening** laat toe om de krik van op veilige afstand via de persluchttoevoer te bedienen
- Brede, stabiele **luchtbanden**. Gemakkelijk verplaatsen op moeilijke ondergronden
- Veilig en gecontroleerd, traag zakken
- Pomp en cilinder uit hoogwaardige industriële componenten
- Geïntegreerd overbelastingsventiel
- **Hijsoog** voor het optillen van de krik
- Made in Italy: geproduceerd door CATTINI

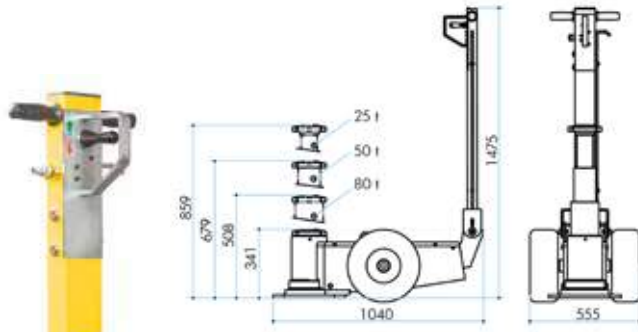

YAK CTM80/31

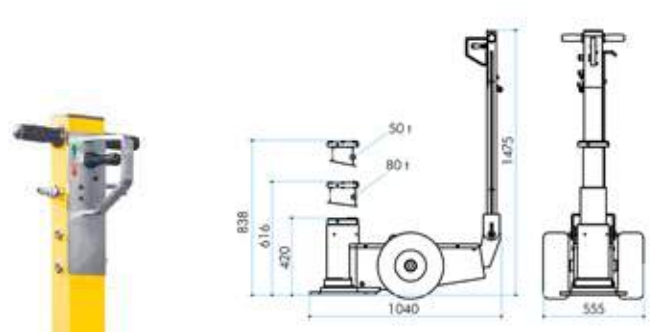

YAK CTM80/42



Order nr.		754750745 ^A	754750746 ^A
Orig. nr.		CTM80/31	CTM80/42
Capaciteit	t	80-50-25	80-50
Aantal trappen		3	2
Capaciteit niveau 1	t	80	80
Capaciteit niveau 2	t	50	50
Capaciteit niveau 3	t	25	-
Hoogte maximum	mm	859	838
Perslucht		Ja	Ja
Werkdruk	bar	10 - 12	10 - 12
Gewicht	kg	138,00	145,00
Afmetingen (l x b x h)	mm	650x1250x700	65x1250x700
Prijs	€	5.120,00	7.540,00

HYDROPNEUMATISCHE MAMMUT KRIK MET CAPACITEIT 100 TON.

De M100/40 is een heavy-duty 100 T krik met grote hefhoogte geschikt voor de zwaarste voertuigen zoals kranen, bouwvoertuigen, landbouw, mijnbouw, etc.

Enkelvoudige cilinder van 100 Ton.

Minimum hoogte 398 mm

Maximum hoogte 600 mm (zonder extensies)

De cilinder is gemaakt uit speciaal geselecteerd staal, en heeft door zijn hittebehandeling een extreem hoge sterkte, voor de zwaarste werkomstandigheden.

Kenmerken:

- Optionele **set veiligheidsblokken** voor het veilig borgen van de cilinder onder last
- Optionele **kantelbare kop**, die voor een optimaal raakvlak zorgt tussen voertuigas en cilinder van de krik
- Optionele **verlengstukken en houder**, voor voertuigen met hoge as
- **Optionele afstandsbediening** laat toe om de krik van op veilige afstand via de persluchttoevoer te bedienen
- Brede, stabiele **luchtbanden**. Gemakkelijk verplaatsen op moeilijke ondergronden
- Veilig en gecontroleerd, traag zakken
- Pomp en cilinder uit hoogwaardige industriële componenten
- Geïntegreerd overbelasting ventiel
- **Hijs oog** voor het optillen van de krik
- Made in Italy: geproduceerd door CATTINI



CTM100/40



CTM100/72

Order nr.		754750747 ^A	754750748 ^A
Orig. nr.		CTM100/40	CTM100/72
Capaciteit	t	100	100
Aantal trappen		1	1
Hoogte minimum	mm	398	725
Hoogte maximum	mm	600	1170
Perslucht		Ja	Ja
Werkdruk	bar	10 - 12	10 - 12
Gewicht	kg	1,00	1,00
Afmetingen (l x b x h)	mm	0x1x1	800x1300x1500
Prijs	€	8.540,00	12.360,00

HYDROPNEUMATISCHE MAMMUT KRIK MET CAPACITEIT 150 TON.

De M150/90 is een heavy-duty 150 T krik met grote hefhoogte geschikt voor de zwaarste voertuigen zoals kranen, bouwvoertuigen, landbouw, mijnbouw, etc.

Enkelvoudige cilinder van 150 Ton

Minimum hoogte 901 mm

Maximum hoogte 1455 mm (zonder extensies)

De cilinder is gemaakt uit speciaal geselecteerd staal, en heeft door zijn hittebehandeling een extreem hoge sterkte, voor de zwaarste werkomstandigheden.

Kenmerken:

- Optionele **set veiligheidsblokken** voor het veilig borgen van de cilinder onder last
- Optionele **kantelbare kop**, die voor een optimaal raakvlak zorgt tussen voertuig en cilinder van de krik
- Optionele **verlengstukken** en **houder**, voor voertuigen met hoge as
- **Optionele afstandsbediening** laat toe om de krik van op veilige afstand via de persluchttoevoer te bedienen
- Brede, stabiele **luchtbanden**. Gemakkelijk verplaatsen op moeilijke ondergronden
- Veilig en gecontroleerd, traag zakken
- Pomp en cilinder uit hoogwaardige industriële componenten
- Geïntegreerd overbelastings ventiel
- **Hijs oog** voor het optillen van de krik
- Made in Italy: geproduceerd door CATTINI



Order nr.		754750749 ^A
Orig. nr.		CTM150/90
Capaciteit	t	150
Aantal trappen		1
Hoogte minimum	mm	901
Hoogte maximum	mm	1455
Perslucht		Ja
Werkdruk	bar	10 - 12
Gewicht	kg	1,00
Afmetingen (l x b x h)	mm	800x1300x1500
Prijs	€	12.560,00

HYDRAULISCHE FLESKRIK.

Kenmerken:

- Capaciteit 3 tot 30 ton
- Met schroefvijzel en overbelastingsventiel
- Model 3T geleverd in kunststof opbergdoos



Order nr.	Orig. nr.	Hoogte minimum	Hoogte maximum	Koers	Uitdraaibaar (vijzel)	Prijs
		mm	mm	mm	mm	€
754751103	CATM11030	188	363	115	60	20,50
754751105	CATM11050	207	402	125	70	24,50
754751108	CATM11080	222	447	145	80	25,50
754751112	CATM11120	227	457	150	80	30,50
754751120	CATM11200	235	445	150	60	41,50
754751300	CATM11300	285	465	145	-	86,50



SET VAN 2 GARAGESTANDS.

Beschikbaar in capaciteit 3,6 en 12 ton

Model met tandlat



Order nr.	754753030	754756060	754751212
Orig. nr.	CAGS3T	CAGS6T	CAGS12T
Hoogte minimum	mm 288	406	468
Hoogte maximum	mm 425	629	715
Gewicht	kg 8,50	28,00	30,00
Afmetingen (l x b x h)	mm 216x190x288	292x254x406	317x305x468
Prijs	€ 35,50	73,50	127,00



PROFESSIONELE ZWARE GARAGESTAND 25T.

Beschikbaar in standaard, en in hoge versie.

Kenmerken:

- Met versterkte kolom en grote, stabiele grondplaat
- CNC-gedraaide glij-as met matzwarte krasbestendige afwerking
- Precisie borgpen met 2 inlegsleuven en veiligheidsketting
- Met handgreep
- Geleverd per stuk

Artikel geschikt voor export buiten de EU (zonder CE attest)

Order nr.	754751227
Orig. nr.	CAGS25T
Hoogte minimum	mm 415
Hoogte maximum	mm 640
Capaciteit	t 25
Gewicht	kg 23,50
Afmetingen (l x b x h)	mm 38x380x440
Prijs	€ 155,00



HYDRAULISCHE UITDEUKSET 10 T.

Compleet met handpomp, hydraulische slang, drukcilinder, spreider (0,5 t), opzet- en verlengstukken. Met pvc-koffer uitgerust met wielen voor een gemakkelijk transport.



Order nr.		754751110 ^A
Orig. nr.		CATM10CLIP
Capaciteit	t	10
Koers	mm	125
Gewicht	kg	32,00
Prijs	€	188,00

TRANSMISSIEKRIK OP WIELEN.

Kenmerken:

- Capaciteit 500 kg
- Met pedaal
- Met dodemansknop

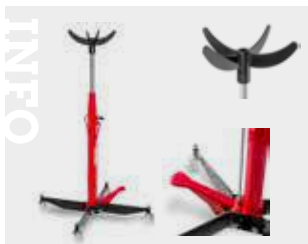

Order nr.		754750500 ^A
Orig. nr.		CAT755
Capaciteit	kg	500
Hoogte minimum	mm	1100
Hoogte maximum	mm	1900
Gewicht	kg	32,00
Afmetingen (l x b x h)	mm	570x570x1100
Prijs	€	238,00



HYDRAULISCHE FLESKRIK, LANG MODEL.

Kenmerken:

- Met overbelastingsventiel
- Met dodemansknop
- Geschikt voor garagekranen CAT610/CAT620

Order nr.		754756161 ^A	754756262 ^A
Orig. nr.		CATRAM610C	CATRAM620
Capaciteit	t	3	5
Hoogte minimum	mm	670	670
Hoogte maximum	mm	1165	1165
Koers	mm	495	495
Prijs	€	87,50	96,50





ASSTEUN 1.0 - 3.5T VOOR PERSONENWAGENS EN LICHTE VRACHTWAGENS.

Order nr.	724564106 ^A	724564107 ^A	724564108 ^A
Orig. nr.	O110	O110/A	O110/B
Capaciteit	kg 1000	1000	3500
Maximum hoogte	mm 480	650	740
Minimum hoogte	mm 280	380	440
Gewicht	kg 3,00	4,00	8,00
Prijs	€ 32,50	39,50	74,50

ASSTEUN 1000 KG, EXTRA HOOG MODEL 1885MM.

Geschikt voor personenwagens en lichte vrachtwagens.

Order nr.	724564179 ^A
Orig. nr.	O151
Capaciteit	kg 1000
Maximum hoogte	mm 1885
Minimum hoogte	mm 1120
Gewicht	kg 17,00
Prijs	€ 167,00



ASSTEUN 8 -10 - 12 TON. GESCHIKT VOOR VRACHTWAGENS, KRANEN, LANDBOUWMACHINES, ETC.

Order nr.	724564299 ^A	724564301 ^A	724564284 ^A
Orig. nr.	O241	O242	O217
Capaciteit	kg 8000	12.000	20000
Maximum hoogte	mm 1100	1100	640
Minimum hoogte	mm 650	650	410
Gewicht	kg 23,00	31,00	29,00
Prijs	€ 222,00	266,00	280,00



ASSTEUN 15 TON. GESCHIKT VOOR VRACHTWAGENS, KRANEN, LANDBOUWMACHINES, ETC.

O215: laag model

O216: hoog model

Order nr.	724564282 ^A	724564283 ^A
Orig. nr.	O215	O216
Capaciteit	kg 15000	15000
Maximum hoogte	mm 680	1170
Minimum hoogte	mm 470	680
Gewicht	kg 27,00	36,00
Prijs	€ 416,00	486,00



FLESKRIKS OMCN 3 TON - 20 TON.

Kenmerken:

- **De sterkste fleskrik op de markt**
- Zware structuur, gemaakt uit speciaal hoge sterkte staal
- Grote basis, voor een optimale stabiliteit en werkveiligheid
- Veiligheidsventiel voorkomt overbelasting



Order nr.		724564146 ^A	724564147 ^A	724564148 ^A	724564150 ^A	724564151 ^A	724564153 ^A	724564154 ^A
Orig. nr.		Ø125	Ø125/A	Ø126	Ø126/B	Ø127	Ø128	Ø129
Capaciteit	t	3	3,5	5	5	10	15	20
Hoogte minimum	mm	200	240	220	275	240	245	285
Hoogte maximum	mm	325	400	485	630	515	515	575
Koers	mm	125	160	140	195	150	150	165
Gewicht	kg	5,00	5,00	5,00	6,00	8,00	10,00	18,00
Afmetingen (l x b x h)	mm	120x120x200	120x120x240	120x120x220	120x120x275	140x140x240	140x140x245	170x170x285
Prijs	€	74,50	82,50	90,50	122,00	121,00	156,00	219,00

HYDRAULISCHE TROLLEY LIFT VOOR HET MONTEREN VAN VERSNELLINGSBAK EN DIFFERENTIEEL.

Kenmerken:

- **Capaciteit 1500kg**
- Instelbaar platform met houders, via schroefstelsysteem
- Mechanische veiligheid tegen het zakken
- Met overbelastingsventiel
- Zaken via grote handknop met dodemansysteem
- 4 zwenkwielen voor optimaal positioneren
- **Stalen wielen**



Order nr.		724564302 ^A	724564303 ^A
Orig. nr.		Ø243	Ø243/A
Capaciteit	t	1,0	1,5
Hoogte minimum	mm	260	260
Hoogte maximum	mm	960	960
Quicklift pedaal		Ja	Ja
Gewicht	kg	100,00	100,00
Afmetingen (l x b x h)	mm	1080x650x260	1080x650x260
Prijs	€	1.509,00	1.955,00

HYDRAULISCHE TROLLEY LIFT VOOR HET MONTEREN VAN MOTOREN.

Kenmerken:

- Capaciteit 1500 kg
- Mechanische veiligheid tegen het zakken
- Met overbelastingsventiel
- 2 vaste wielen, 2 zwenkwielen



Order nr.		724564170 ^A
Orig. nr.		Ø143
Capaciteit	t	1,5
Hoogte minimum	mm	250
Hoogte maximum	mm	700
Gewicht	kg	120,00
Afmetingen (l x b x h)	mm	1700x500x250
Prijs	€	2.119,00

HYDRAULISCHE TRANSMISSIEKRIKS OMCN 250 - 400 - 600 KG

Kenmerken:

- Verchroomde cilinder uit gehard staal
- Grote rolgelagerde nylon wielen voor vlot verplaatsen
- Gecontroleerde daalbeweging met dodemansknop
- Beveiligd tegen overbelasting

Order nr.	724564857 ^A	724564858 ^A	724564859 ^A
Orig. nr.	OSIF1/73	OSIF1/A/73	OSIF2/A/73
Capaciteit	kg 250	400	600
Hoogte minimum	mm 1240	1300	1180
Hoogte maximum	mm 2090	2090	1960
Gewicht	kg 22,00	27,00	37,00
Afmetingen (l x b x h)	mm 410x585x1240	585x410x1300	520x520x1180
Prijs	€ 344,00	401,00	599,00



HYDRAULISCHE TRANSMISSIEKRIK OMCN 1000 KG - 1500 KG.

Kenmerken:

- Verchroomde cilinder uit gehard staal
- Grote rolgelagerde nylon wielen voor vlot positioneren
- Gecontroleerde daalbeweging met dodemansknop
- Beveiligd tegen overbelasting

Order nr.	724564860 ^A	724564861 ^A
Orig. nr.	OSIF2/73	OSIF3/73
Capaciteit	kg 1000	1500
Hoogte minimum	mm 1190	1220
Hoogte maximum	mm 1990	2020
Gewicht	kg 40,00	60,00
Afmetingen (l x b x h)	mm 530x530x1190	540x540x1220
Prijs	€ 659,00	735,00



HYDRAULISCHE PUTKRIK OMCN 800 KG.

Kenmerken:

- Verchroomde 2-traps cilinder uit speciaal gehard staal
- Grote rolgelagerde nylon wielen voor vlot positioneren
- Gecontroleerde daalbeweging met dodemansknop
- Beveiligd tegen overbelasting

Order nr.	724564865 ^A
Orig. nr.	OSIF7/73
Capaciteit	kg 800
Hoogte minimum	mm 920
Hoogte maximum	mm 1880
Gewicht	kg 48,00
Afmetingen (l x b x h)	mm 530x530x920
Prijs	€ 1.195,00



UNIVERSELE HOUDER VOOR TRANSMISSIEKRIKS OMCN EN ANDERE MERKEN.

Kenmerken:

- Capaciteit 250 kg
- Afmetingen (overmeten) 525 x 340 mm
- Opname met diameter 30 mm
- Ook geschikt voor andere merken van transmissiekriks

Order nr.	724564178 ^A
Orig. nr.	O15/73
Gewicht	kg 6,00
Afmetingen (l x b x h)	mm 370x250x360
Prijs	€ 168,00

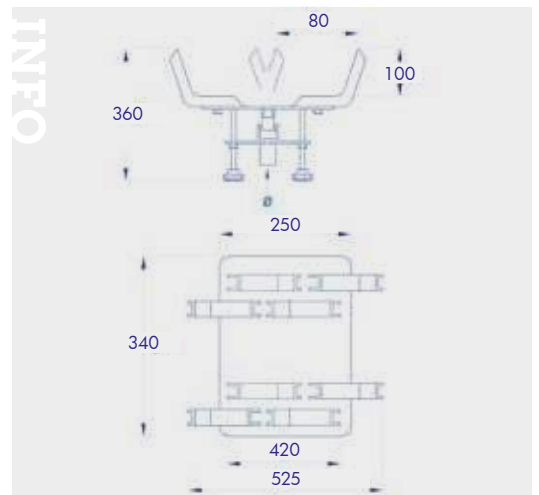

GARAGEUITRUSTING

Voor de allerhoogste kwaliteitseisen



Made in ITALY

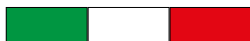

OMCN werkt constant aan onderzoek en ontwikkeling om technologisch geavanceerde, betrouwbare en veilige producten aan te bieden. Elk product wordt in-house bedacht, ontworpen en geproduceerd. De producten voldoen aan de Europese richtlijnen zoals Machinerichtlijn 2006/42/EG, Richtlijn 2014/35/EU (laagspanning) en Richtlijn 2014/30/EU (elektromagnetische compatibiliteit). Daarnaast wordt elk artikel ontwikkeld en geproduceerd door specifieke internationale productnormen toe te passen. OMCN staat voor kwaliteit Made in Italy. Het bedrijf is diepgeworteld en wijdverspreid op de internationale markt. OMCN wordt in meer dan 100 verschillende landen verdeeld.



Het bedrijf



Dankzij de constante en continue groei is OMCN uitgegroeid tot een toonaangevend bedrijf op het gebied van automotieve apparatuur. De productiefaciliteiten omhelzen een totale oppervlakte van 100.000 m².

Om producten van een optimale kwaliteit te kunnen produceren, volgt OMCN een 360°-productieproces. In dit proces worden alle stappen van grondstof tot en met eindproduct nauwgezet en kritisch opgevolgd.

HYDRAULISCHE CILINDER 12 TON MET HOLLE PLUNJER.

Speciaal ontworpen voor het trekken met draadstangen die door de holle plunjer lopen.

Kenmerken:

- 1-traps cilinder, enkelwerkend
- Hoogresistent staal voor zware toepassingen
- Veerretour
- Geleverd met snelkoppeling van 25/1.5 voor aansluiting op de pomp
- Compatibel met pompen op 640 bar
- Binnendraad op de cilinder: F1/4" NPT
- Extreem lange levensduur



Order nr.		724564482 ^A	724564484 ^A
Orig. nr.		O366	O367
Capaciteit	t	12	24
Druk	bar	640	640
Capaciteit olie	cm ³	111	471
A	mm	265	445
B	mm	200	320
C	mm	65	125
D	mm	40	60
E	mm	10	10
F	mm	25	35
G	mm	M69X2	M104X2
H	mm	20	25
I	mm	M28X1,5	M44X2
L	mm	50	67
M	mm	M5	M6
Gewicht	kg	4,00	14,00
Prijs	€	685,00	1.045,00

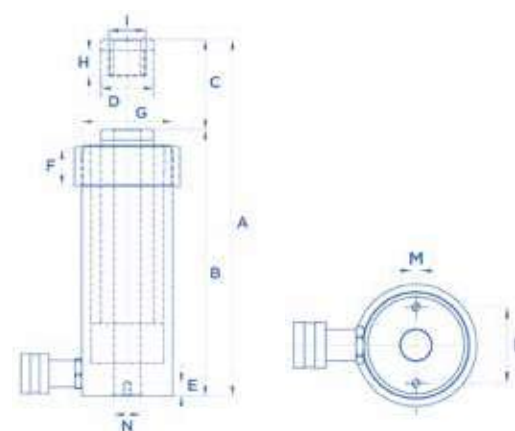

HYDRAULISCHE CILINDERS 5 TOT 30 TON MET LAAG PROFIEL.

5 en 10 tons: met extra laag profiel van 60 mm: heel geschikt voor krappe ruimtes met heel beperkte hoogte

Voor het heffen, drukken en persen in productie, bouw, industrie, machinebouw, transport, pechverhelping etc.

Kenmerken:

- 1-traps cilinder, enkelwerkend
- Hoogresistent staal voor zware toepassingen
- Veerretour
- Geleverd met snelkoppeling van 25/1.5 voor aansluiting op de pomp
- Compatibel met pompen op 640 bar
- Binnendraad op de cilinder: F1/4" NPT
- Extreem lange levensduur

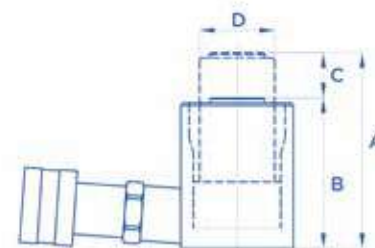

Order nr.		724564419 ^A	724564408 ^A	724564433 ^A	724564422 ^A	724564436 ^A	724564450 ^A
Orig. nr.		O359/M	O359/AM	O360/M	O360/AM	O361/AM	O362/AM
Capaciteit	t	5	5	10	10	20	30
Druk	bar	640	640	640	640	640	640
Capaciteit olie	cm ³	15,3	33,6	25,4	55,6	66,2	100,4
A	mm	76	115	76	115	105	105
B	mm	60	80	60	80	85	85
C	mm	16	35	16	35	20	20
D	mm	30	30	40	40	60	75
Gewicht	kg	0,60	0,80	0,90	1,20	3,30	4,50
Prijs	€	205,00	218,00	264,00	278,00	481,00	585,00

INFO Bekijk het volledige en up-to-date aanbod
 Surf naar www.vynckier.biz/kriks

HYDRAULISCHE CILINDERS 5 EN 10 TON VOOR ALLROUND GEBRUIK.

Minimale cilinderhoogte van 100 mm

Voor het heffen, drukken en persen in productie, bouw, industrie, machinebouw, transport, pechverhelping etc.

Kenmerken:

- 1-traps cilinder, enkelwerkend
- Hoogresistent staal voor zware toepassingen
- Veerretour
- Geleverd met snelkoppeling van 25/1.5 voor aansluiting op de pomp
- Compatibel met pompen op 640 bar
- Binnendraad op de cilinder: F1/4" NPT
- Extreem lange levensduur

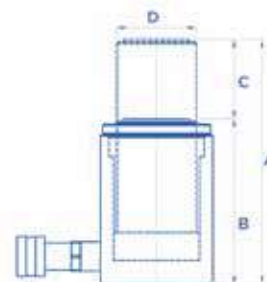

Order nr.	724564410 ^A	724564414 ^A	724564424 ^A	724564426 ^A	724564428 ^A
Orig. nr.	O359/BM	O359/DM	O360/BM	O360/CM	O360/DM
Capaciteit	t	5	5	10	10
Druk	bar	640	640	640	640
Capaciteit olie	cm ³	52,8	100,8	87,4	119,2
A	mm	155	255	155	195
B	mm	100	150	100	120
C	mm	55	105	55	75
D	mm	30	30	40	40
Gewicht	kg	1,00	1,50	1,60	1,90
Prijs	€	231,00	255,00	286,00	295,00

HYDRAULISCHE CILINDERS 20 TOT 50 TON VOOR ALLROUND GEBRUIK.

Minimale cilinderhoogte van 125 mm

Voor het heffen, drukken en persen in productie, bouw, industrie, machinebouw, transport, pechverhelping etc.

Kenmerken:

- 1-traps cilinder, enkelwerkend
- Hoogresistent staal voor zware toepassingen
- Veerretour
- Geleverd met snelkoppeling van 25/1.5 voor aansluiting op de pomp
- Compatibel met pompen op 640 bar
- Binnendraad op de cilinder: F1/4" NPT
- Extreem lange levensduur

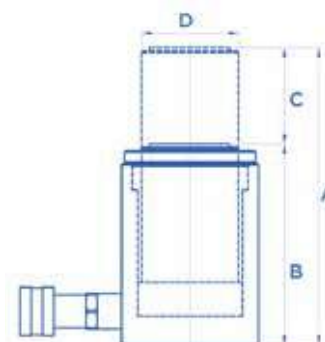

Order nr.	724564440 ^A	724564442 ^A	724564454 ^A	724564468 ^A
Orig. nr.	O361/CM	O361/DM	O362/CM	O363/CM
Capaciteit	t	20	20	30
Druk	bar	640	640	640
Capaciteit olie	cm ³	198,6	331	301,2
A	mm	185	265	185
B	mm	125	165	125
C	mm	60	100	60
D	mm	60	60	75
Gewicht	kg	4,90	6,50	7,80
Prijs	€	525,00	555,00	615,00



HYDRAULISCHE CILINDER 10 TOT 20 TON MET LANGE SLAG.

Minimale cilinderhoogte van 265 mm

Voor het heffen, drukken en persen in productie, bouw, industrie, machinebouw, transport, pechverhelping etc.

Met optionele basisplaat OBA/2 kan de stabiliteit verder verhoogd worden bij kritieke toepassingen

Kenmerken:

- 1-traps cilinder, enkelwerkend
- Hoogresistent staal voor zware toepassingen
- Veerretour
- Geleverd met snelkoppeling van 25/1.5 voor aansluiting op de pomp
- Compatibel met pompen op 640 bar
- Binnendraad op de cilinder: F1/4" NPT
- Extreem lange levensduur

Order nr.	724564429 ^A	724564430 ^A	724564443 ^A	724564444 ^A
Orig. nr.	O360/EM	O360/FM	O361/EM	O361/FM
Capaciteit	t	10	10	20
Druk	bar	640	640	640
Capaciteit olie	cm ³	222	333	529
A	mm	405	545	450
B	mm	265	335	290
C	mm	140	210	160
D	mm	40	40	60
E	mm	20	20	20
F	mm	30	30	30
G	mm	M64X2	M64X2	M84X2
H	mm	25	25	30
I	mm	M24X3	M24X3	M30X3,5
L	mm	45	45	50
M	mm	M8	M8	M10
Gewicht	kg	5,20	6,40	11,10
Prijs	€	416,00	499,00	889,00

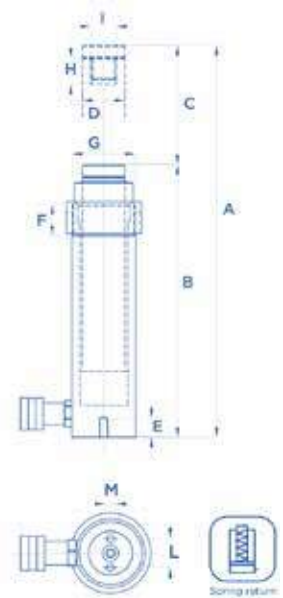

HYDRAULISCHE HANDPOMPEN 640 BAR VOOR TOEPASSING MET INDUSTRIËLE OMCN CILINDERS.

Compatibel met OMCN cilinders 5-50 ton

Kenmerken:

- Werkdruk van 640 bar
- 1 snelheid: o350/AX en o358/A
- 2 snelheden: o358/C
- Extreem lange levensduur dankzij top kwaliteit van de dichtingen
- Regelventiel voorolieretour met fijnafstelling voor precisiewerk
- Lange, comfortabele pomphendel met anti-slip rubbergreep
- Kwalitatieve soepele hydraulische slang met snelkoppeling voor cilinders
- Aansluiting van de snelkoppeling: 25/1,5
- Made in Italy

Raadpleeg onze binnendienst voor het vinden van de geschikte combinatie van pomp en cilinders.



O358/C



O350/AX



O358/A

Order nr.	724564382 ^A	724564397 ^A	724564399 ^A
Orig. nr.	O350/AX	O358/A	O358/C
Druk	bar	640	640
Olie verplaatsing per slag	cm ³	2,26	2,26
Capaciteit tank	cm ³	1100	650
A	mm	510	330
B	mm	165	140
C	mm	160	160
Gewicht	kg	10,00	7,00
Afmetingen (l x b x h)	mm	510x165x160	330x140x160
Prijs	€	312,00	378,00

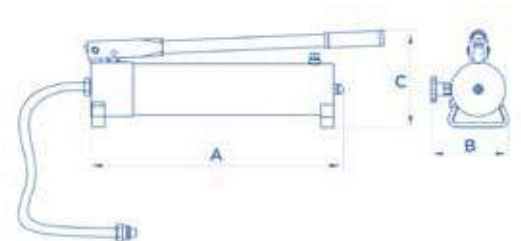

HYDROPNEUMATISCHE VOETPOMP 520 BAR VOOR TOEPASSING MET OMCN INDUSTRIËLE CILINDERS.

Kenmerken:

- **Compatibel met OMCN cilinders 85 tot 245 ton**
- Werkdruk van 520 bar
- Aansluiting op compressor is vereist
- Extreem lange levensduur dankzij top kwaliteit van de dichtingen
- Regelventiel voorolieretour met fijnafstelling voor precisiewerk
- Ergonomische voetpedaal bediening
- Kwalitatieve soepele hydraulische slang met snelkoppeling voor cilinders
- Aansluiting van de snelkoppeling: 25/1,5
- Made in Italy

Raadpleeg onze binnendienst voor het vinden van de geschikte combinatie van pomp en cilinders



Order nr.		724564392 ^A
Orig. nr.		O357/A
Capaciteit	l/min	1,4
Druk	bar	520
Capaciteit tank	cm ³	4500
A	mm	420
B	mm	240
C	mm	220
Gewicht	kg	14,00
Afmetingen (l x b x h)	mm	420x240x220
Prijs	€	905,00

HYDRAULISCHE HANDPOMP 700BAR VOOR TOEPASSING MET INDUSTRIËLE CILINDERS.

Kenmerken:

- Werkdruk van 700bar
- 1 snelheid
- Extreem lange levensduur dankzij top kwaliteit van de dichtingen
- Regelventiel voorolieretour met fijnafstelling voor precisiewerk
- Lange, comfortabele pomphendel met anti-slip rubbergreep
- Kwalitatieve soepele hydraulische slang met snelkoppeling voor cilinders
- Aansluiting van de snelkoppeling: 25/1,5
- Made in Italy

Niet compatibel met OMCN cilinders op 640 bar.



Order nr.		724564381 ^A
Orig. nr.		O350/A
Druk	bar	700
Olie verplaatsing per slag	cm ³	2,26
Capaciteit tank	cm ³	1100
A	mm	510
B	mm	165
C	mm	160
Gewicht	kg	10,00
Afmetingen (l x b x h)	mm	510x165x160
Prijs	€	306,00

HYDROPNEUMATISCHE VOETPOMP 700 BAR VOOR TOEPASSING MET INDUSTRIËLE CILINDERS.

Kenmerken:

- Werkdruk van 700 bar
- Aansluiting op compressor is vereist
- Extreem lange levensduur dankzij top kwaliteit van de dichtingen
- Regelventiel voorolieretour met fijnafstelling voor precisiewerk
- Ergonomische voetpedaal bediening
- Kwalitatieve soepele hydraulische slang met snelkoppeling voor cilinders
- Aansluiting van de snelkoppeling: 25/1,5
- Made in Italy

Niet compatibel met OMCN cilinders op 640 bar.



Order nr.		724564391 ^A
Orig. nr.		O357
Capaciteit	l/min	0.7
Druk	bar	700
Capaciteit tank	cm ³	1100
A	mm	295
B	mm	110
C	mm	170
Gewicht	kg	6,30
Afmetingen (l x b x h)	mm	295x110x170
Prijs	€	745,00

GARAGEKRIK 2T MET LAAG PROFIEL IN KORTE UITVOERING.

OMCN TOP line krik met een bewezen gebruiksgemak en ergonomie.

Voordelen:

- **Brede basis met heel goede stabiliteit**
- Ergonomische hendel
- Gecontroleerd zakken via knop op de hendel
- Rubber beschermdop voor chassis
- Nylon wielen met **rustige, geluidsarme loop** op de werkvloer

Order nr.	724564360	
Orig. nr.	O3000	
Capaciteit	t	2
Hoogte minimum	mm	95
Hoogte maximum	mm	480
C	mm	350
D	mm	290
E	mm	130
F	mm	200
G	mm	660
H	mm	810
Gewicht	kg	39,00
Afmetingen (l x b x h)	mm	660x350x1010
Prijs	€	575,00

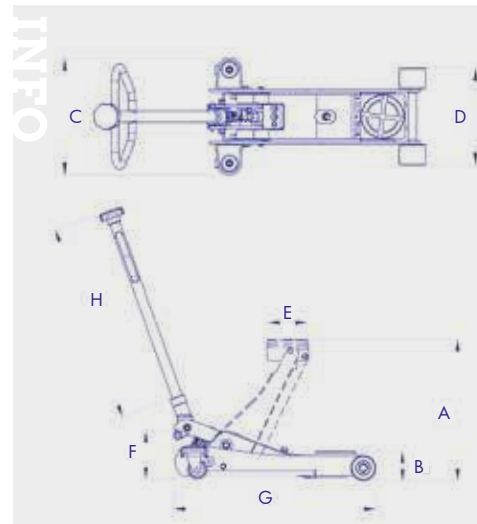

GARAGEKRIK 2T MET LAAG PROFIEL IN LANGE UITVOERING.

OMCN TOP line krik met een bewezen gebruiksgemak en ergonomie.

Kenmerken:

- **PU wielen**, met vooraan dubbele gebalanceerde wielen, ideaal voor vloeren met roosters, of oneffen ondergrond op deparage en pechverhelping
- Ergonomische hendel
- **Extra brede basis** met heel goede stabiliteit
- Gecontroleerd zakken via voetpedaal
- Rubber beschermdop voor chassis

Order nr.	724564362	
Orig. nr.	O3010	
Capaciteit	t	2
Hoogte minimum	mm	95
Hoogte maximum	mm	710
Quicklift pedaal		Ja
C	mm	480
D	mm	485
E	mm	130
F	mm	210
G	mm	1000
H	mm	780
Gewicht	kg	67,00
Afmetingen (l x b x h)	mm	1000x480x990
Prijs	€	935,00

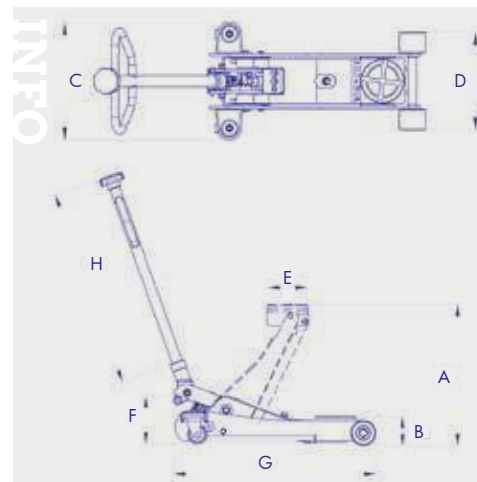

GARAGEKRIK 2T MET LAAG PROFIEL IN LANGE UITVOERING.

Kenmerken:

- Heel laag profiel: minimum hoogte 90 mm
- Quick lift pedaal voor het snel op hoogte brengen van de kop
- Nylon wielen
- Ergonomische hendel
- Gecontroleerd zakken via grote handknop
- Rubber beschermdop op de kop

Order nr.	724564364	
Orig. nr.	O3020	
Capaciteit	t	3
Hoogte minimum	mm	90
Hoogte maximum	mm	505
Quicklift pedaal		Ja
C	mm	290
D	mm	275
E	mm	130
F	mm	145
G	mm	1260
H	mm	915
Gewicht	kg	40,00
Afmetingen (l x b x h)	mm	1260x275x145
Prijs	€	745,00

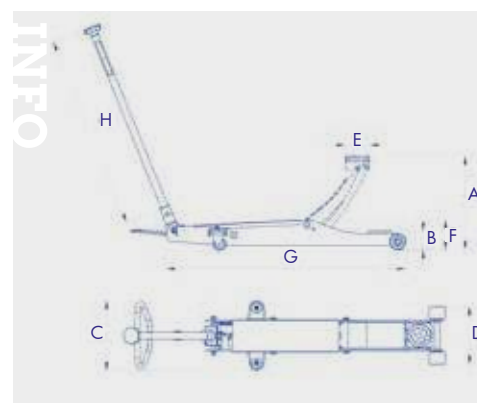

HYDRAULISCHE GARAGEKRIK 1500KG OMCN, MET KORT FRAME.

Kenmerken:

- Sterke, compacte krik voor personenwagens, SUV's, aanhangers, etc
- Cilinder en pomp van hoge kwaliteit
- Kunststof wielen met rustige loop
- Beveiligd tegen overbelasting

Opties:

- Rubber dop art. O392/A
- Nylon wielen

Order nr.	724564308	
Orig. nr.	O252	
Capaciteit	t	1.5
Hoogte minimum	mm	130
Hoogte maximum	mm	525
C	mm	365
D	mm	290
E	mm	100
F	mm	200
G	mm	700
H	mm	820
Gewicht	kg	35,00
Afmetingen (l x b x h)	mm	700x290x200
Prijs	€	433,00

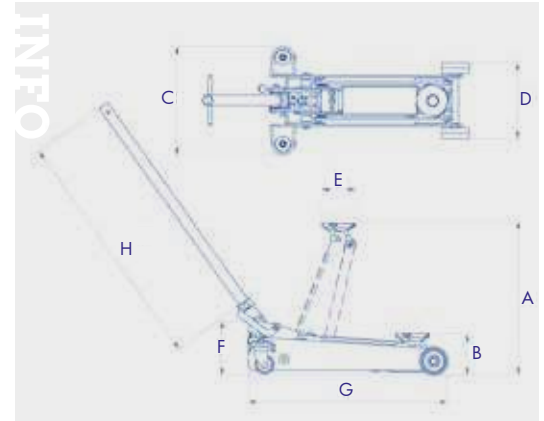

01 MACHINES

HYDRAULISCHE GARAGEKRIK 2000KG OMCN, MET KORT FRAME.

Kenmerken:

- Sterke, compacte krik voor personenwagens, SUV's, aanhangers, etc
- Cilinder en pomp van hoge kwaliteit
- Kunststof wielen met rustige loop
- Beveiligd tegen overbelasting

Opties:

- Rubber dop art. O392/A
- Nylon wielen

Order nr.	724564309	
Orig. nr.	O253	
Capaciteit	t	2
Hoogte minimum	mm	130
Hoogte maximum	mm	525
C	mm	390
D	mm	290
E	mm	100
F	mm	200
G	mm	700
H	mm	820
Gewicht	kg	35,00
Afmetingen (l x b x h)	mm	700x290x200
Prijs	€	470,00

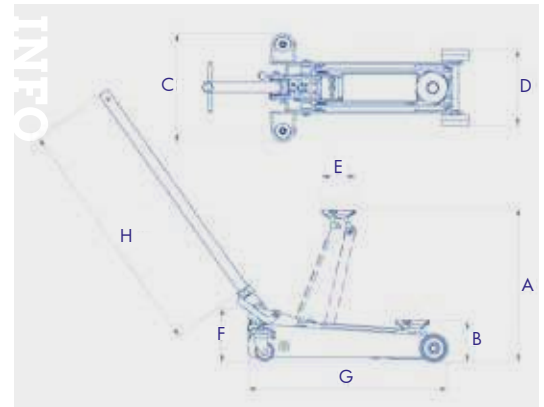

02 AUTO

03 WORKSHOP

HYDRAULISCHE GARAGEKRIK 2000KG OMCN, LANG FRAME EN DUBBELE FRONTWIELEN.

Kenmerken:

- **Dubbele balancerende frontwielen** : geschikt voor vloeren met roosters en oneffenheden. Ook geschikt voor pechverhelpingsdiensten en gebruik op ruwe ondergronden zoals wegen, parkings, pechstrook, etc.
- **Wielen in polyurethaan**: zacht lopend en geluidsdempend
- Cilinder en pomp van hoge kwaliteit
- Beveiligd tegen overbelasting

Opties:

- Rubber dop art. O392/B

Order nr.	724564126	
Orig. nr.	O1120/E	
Capaciteit	t	2
Hoogte minimum	mm	130
Hoogte maximum	mm	760
Quicklift pedaal		Ja
C	mm	480
D	mm	480
E	mm	130
F	mm	200
G	mm	1080
H	mm	910
Gewicht	kg	65,00
Afmetingen (l x b x h)	mm	1080x480x200
Prijs	€	895,00

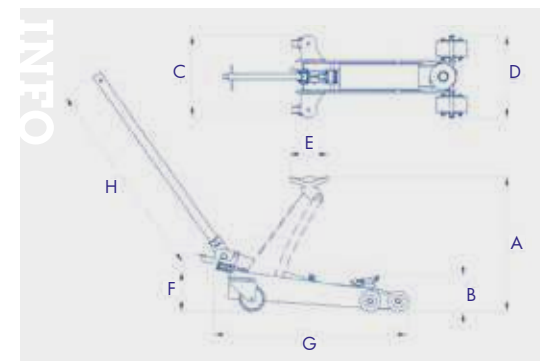

05 TOOLS

HYDRAULISCHE GARAGEKRIK 3000KG OMCN, MET KORT FRAME.

Kenmerken:

- Sterke, compacte krik voor personenwagens, SUV's, aanhangers, etc
- Cilinder en pomp van hoge kwaliteit
- Kunststof wielen met rustige loop
- Beveiligd tegen overbelasting

Opties:

- Rubber dop art. O392/B
- Nylon wielen

INFO



Order nr.		724564310
Orig. nr.		O254
Capaciteit	t	3
Hoogte minimum	mm	140
Hoogte maximum	mm	610
C	mm	395
D	mm	310
E	mm	130
F	mm	225
G	mm	760
H	mm	820
Gewicht	kg	45,00
Afmetingen (l x b x h)	mm	760x310x225
Prijs	€	639,00

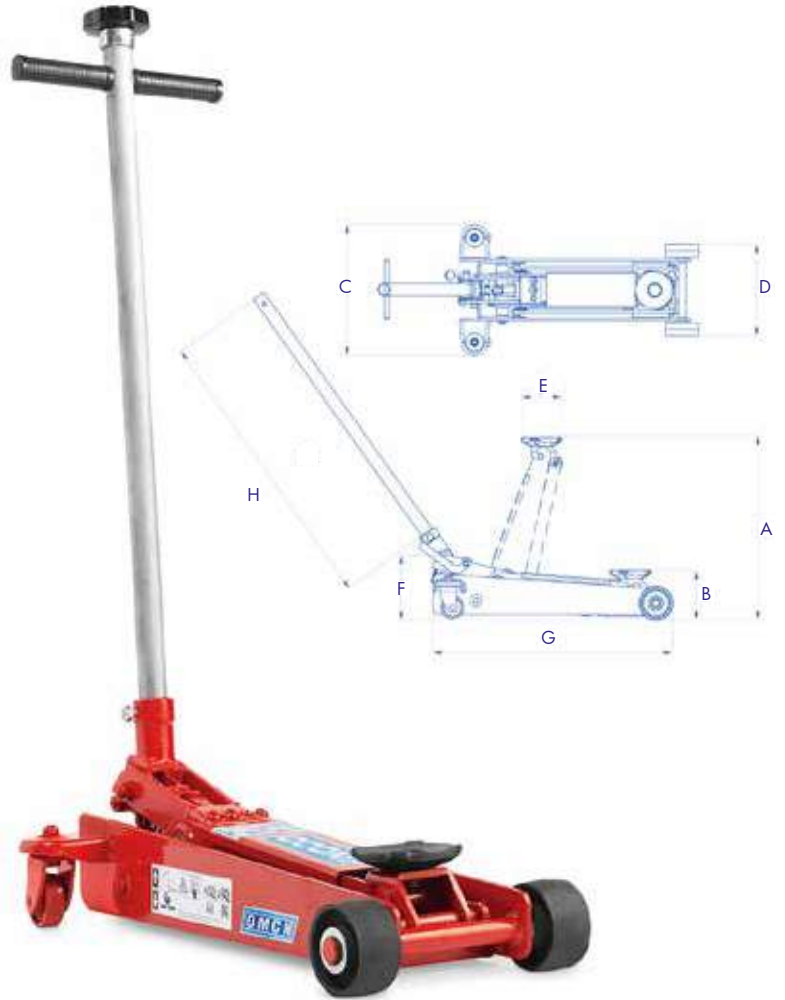

INFO

Bekijk het volledige en up-to-date aanbod

Surf naar www.vynckier.biz/kriks



HYDRAULISCHE GARAGEKRIK 6 TON OMCN, MET LANGE UITBOUW.

Kenmerken:

- Geschikt voor zware voertuigen, zoals bestelwagens, vrachtwagens, camping cars, etc.
- Zwaar frame met grote wielen voor het vlot verzetten van de krik, ondanks zijn zware eigengewicht
- **Quick lift voetpedaal** voor het snel op hoogte brengen van de krik in slechts enkele seconden

Order nr.		724564319
Orig. nr.		O263
Capaciteit	t	6
Hoogte minimum	mm	150
Hoogte maximum	mm	550
Quicklift pedaal		Ja
C	mm	360
D	mm	290
E	mm	130
F	mm	190
G	mm	1580
H	mm	920
Gewicht	kg	80,00
Afmetingen (l x b x h)	mm	1580x290x190
Prijs	€	955,00



HYDRAULISCHE GARAGEKRIK 8 TON OMCN, MET LANGE UITBOUW.

Kenmerken:

- Geschikt voor zware **voertuigen**, zoals bestelwagens, vrachtwagens, camping cars, etc.
- Zwaar frame met grote wielen voor het vlot verzetten van de krik, ondanks zijn zware eigengewicht
- **Quick lift voetpedaal** voor het snel op hoogte brengen van de krik in slechts enkele seconden

Order nr.	724564320	
Orig. nr.	O264	
Capaciteit	t	8
Hoogte minimum	mm	150
Hoogte maximum	mm	560
Quicklift pedaal	Ja	
C	mm	385
D	mm	305
E	mm	130
F	mm	230
G	mm	1650
H	mm	920
Gewicht	kg	95,00
Afmetingen (l x b x h)	mm	1650x305x230
Prijs	€	1.205,00



HYDRAULISCHE GARAGEKRIK 10 TON OMCN, MET EXTRA LANGE UITBOUW.

Kenmerken:

- Geschikt voor zware **voertuigen**, zoals bestelwagens, vrachtwagens, camping cars, etc.
- Zwaar frame met grote wielen voor het vlot verzetten van de krik, ondanks zijn zware eigengewicht
- **Quick lift voetpedaal** voor het snel op hoogte brengen van de krik in slechts enkele seconden

Order nr.	724564321	
Orig. nr.	O265	
Capaciteit	t	10
Hoogte minimum	mm	185
Hoogte maximum	mm	630
Quicklift pedaal	Ja	
C	mm	445
D	mm	360
E	mm	155
F	mm	265
G	mm	1880
H	mm	900
Gewicht	kg	148,00
Afmetingen (l x b x h)	mm	1880x360x265
Prijs	€	1.379,00

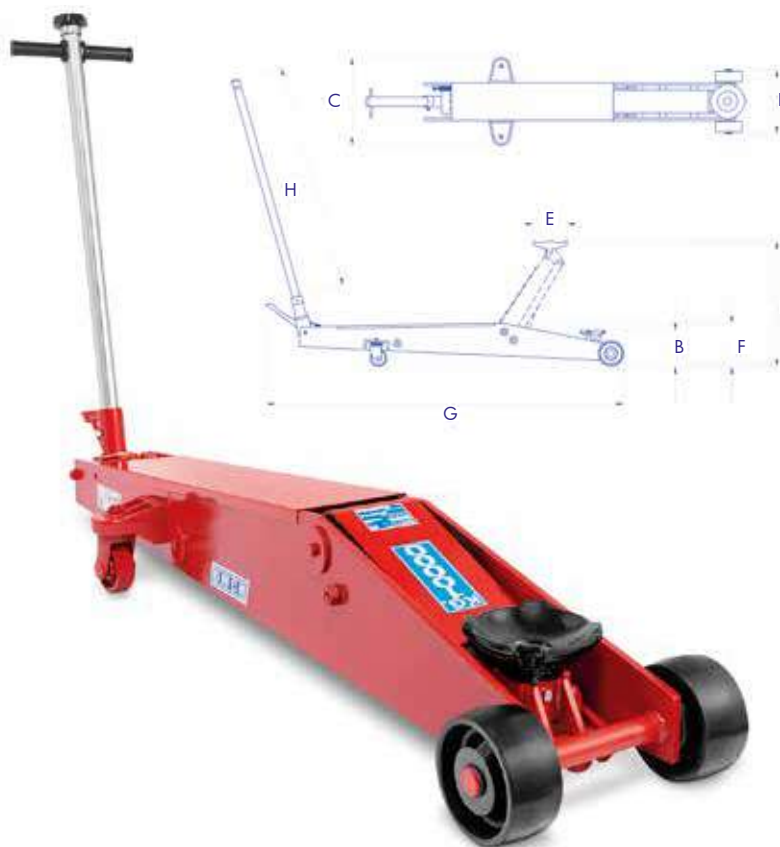

RUBBER KOP VOOR ROLKRIKS OMCN.

Geschikt voor types 112, 112/A, 252, 253, 1120/F, 1130/XR

Order nr.	Orig. nr.	Voor type	Prijs €
724564526	O392/A	O112-O112/A-O252-O253-O1120/F-O1130/XR	62,50
724564527	O392/B	O113-O114-O115-O116-O254-O255-O256-O1120/E	62,50
724564528	O392/C	112/B, 112/C, 112/D,O119-O119/A-O120-O257-O259-O260-O261	62,50
724564529	O392/D	O258-O1120/G	62,50



TROLLEY VOOR WIELMONTAGE. CAPACITEIT 100 KG.

Geschikt voor montage van wielen van auto's, bestelwagens, SUV's etc op 2-kolomsbruggen of schaarliften.

Kenmerken:

- Hydraulische cilinder met voetbediening
- Zakken via grote handknop met dodemansysteem
- De wielsteun bestaat uit 4 rollers (2 onderaan en 2 vooraan) voor het makkelijk en snel
- Positioneren van de wielbouten tijdens de montage
- Rollers uit speciaal krasvrij kunststof materiaal

Order nr.	724564830	
Orig. nr.	OSIF/XR	
Capaciteit	kg	100
A	mm	2080
B	mm	1320
C	mm	770
D	mm	100
E	mm	295
F	mm	425
G	mm	730
H	mm	940
I	mm	355
L	mm	45
Gewicht	kg	47,00
Afmetingen (l x b x h)	mm	730x770x1230
Prijs	€	829,00



COMPACTE TROLLEY VOOR WIELMONTAGE. CAPACITEIT 200 KG.

Lichte en mobiele mechanische lift, geschikt voor montage van wielen van vrachtwagens, bussen etc. onmisbaar onderweg.

Kenmerken:

- Makkelijk centreren en positioneren van de wielbouten dankzij de rollers
- 4 grote draaibare wielen voor makkelijk positioneren

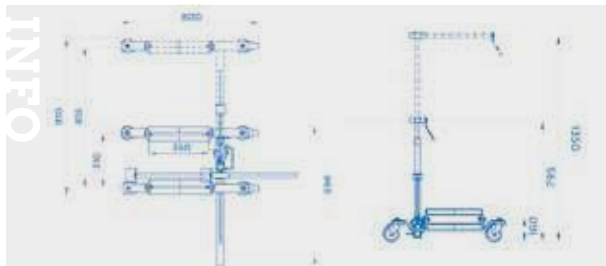

Order nr.	724564519	
Orig. nr.	O388/B	
Capaciteit	kg	200
Maximum hoogte	mm	1350
Minimum hoogte	mm	795
Gewicht	kg	40,00
Afmetingen (l x b x h)	mm	910x800x1350
Prijs	€	735,00



TROLLEY VOOR WIELMONTAGE. CAPACITEIT 700 KG.

Geschikt voor montage van grote wielen van vrachtwagens, bussen, kranen, tractoren, bestelwagens, etc.

Kenmerken:

- Geschikt voor dubbele wielen, via dubbele rolondersteuning
- Rolondersteuning in breedte instelbaar
- Hydraulische cilinder met voet- en handbediening
- Zakken via grote handknop met dodemansysteem
- Met 4 grote draaibare wielen

Order nr.	724564291	
Orig. nr.	O227	
Capaciteit	kg	700
A	mm	650
B	mm	160
C	mm	1150
D	mm	1000
E	mm	490
F	mm	920
G	mm	1150
H	mm	770
I	mm	10
L	mm	1410
Gewicht	kg	160,00
Afmetingen (l x b x h)	mm	920x1150x1410
Prijs	€	1.805,00



OMCN UNIVERSELE GARAGESTEUN 3 POSITIES.

Geschikt voor alle carrosseriewerk zoals schuren , plamuren en spuiten van motorkappen, deuren, spatborden, etc.

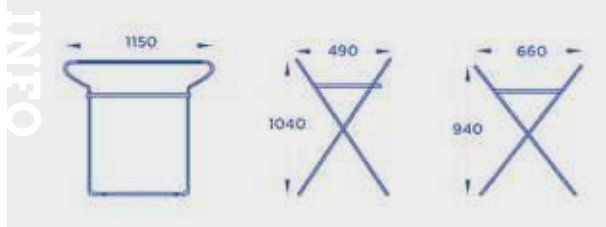

Order nr.		724564513
Orig. nr.		O381
Gewicht	kg	15,00
Prijs	€	159,00



OMCN GARAGESTEUN 'MULTIPRATIC' MET MULTI-INSTELBARE POSITIES.

Geschikt voor alle carrosseriewerk zoals schuren, plamuren en spuiten van motorkappen, deuren, spatborden, en vele andere afneembare carrosserie onderdelen.



Order nr.		724564325
Orig. nr.		O274
Prijs	€	529,00



TROLLEY ASSTEUN VOOR VOERTUIGEN, CAPACITEIT 800 KG.

- O250/A met geremde wielen
- O250 met standard wielen

Kenmerken:

- Eenvoudig verplaatsen van voertuigen zonder wielen of voorbrug
- Grote overgedimensioneerde, draaibare wielen, geschikt voor vloeren met roosters of oneffenheden
- Geschikt voor gebruik in spuitcabine

Bestand tegen temperaturen tot 100°C

Order nr.		724564304	724564305
Orig. nr.		O250	O250/A
Gewicht	kg	30,00	30,00
Afmetingen (l x b x h)	mm	1300x600x330	1300x600x330
Prijs	€	366,00	395,00



INFRAROODSTRALER VOOR HET DROGEN VAN LAKWERK.

Kenmerken:

- Hoogwaardige VPower infraroodlampen
- Kortegolf Quartz- halogeenlampen
- Levensduur 5000-7000h
- Eenvoudige timer instelling
- Verticaal verstelbare lamp op geanodiseerde aluminium kolom
- Stabiele H-wielbasis met geremde wielen
- Droogt lak van buiten naar binnen
- Blazen worden vermeden, met tijds winst als gevolg



INFO Bekijk het volledige en up-to-date aanbod
 Surf naar www.vynckier.biz/garagemateriaal



Order nr.		829000300
Orig. nr.		ID1
Vermogen	W	1x1000
Spanning	V	230
Temperatuur	°C	100
Tijdsinterval	min	0-60
Werkgebied	mm	800x450
Gewicht	kg	15,00
Afmetingen (l x b x h)	mm	580x500x1600
Prijs	€	204,00

INFRAROODSTRALER VOOR HET DROGEN VAN LAKWERK.

Dubbele lamp met apart instelbare stralingshoek en werkingsduur.

Beide lampen kunnen ook verticaal ingesteld worden.

Kenmerken:

- Hoogwaardige VPower infraroodlampen
- Kortegolf Quartz- halogeenlampen
- Levensduur 5000-7000h
- Eenvoudige timer instelling
- Temperatuurstelling
- Verticaal verstelbare lamp op geanodiseerde aluminium kolom
- Stabiele H-wielbasis met geremde wielen
- Droogt lak van buiten naar binnen
- Blazen worden vermeden, met tijds winst als gevolg



Order nr.		829000301
Orig. nr.		ID2
Vermogen	W	2x1000
Spanning	V	230
Temperatuur	°C	30-100
Tijdsinterval	min	0-60
Werkgebied	mm	800x800
Gewicht	kg	19,00
Afmetingen (l x b x h)	mm	580x500x1600
Prijs	€	337,00



INFRAROODSTRALERS VOOR HET DROGEN VAN LAKWERK IN CARROSSERIE. MODELLEN 3 EN 6 X 1000W MET INSTELBARE LAMPHOEK.

Kenmerken:

- Hoogwaardige VPower 55 cm infraroodlampen
- Kortegolf Quarz- halogeenlampen rood
- Dankzij de sterke luchtvering kunnen de grote lampen gemakkelijk gepositioneerd worden
- Droogt lak van buiten naar binnen
- Blazen worden vermeden, met tijdswinst als gevolg
- Volautomatische digitale instelling van de warmte-output (LED)
- Elektronische temperatuurregeling van 40 tot 100 °C
- Stralers elk apart inschakelbaar en hoek instelbaar van 0 tot 300°
- 2 droogsystemen:
 - PULSE: voordrogen/verdampen
 - ROUTINE: continuedrogen/uitdienen
- Rolgelagerde wielen met rem
- Geleverd met blauwe industry stekker 16A 230V

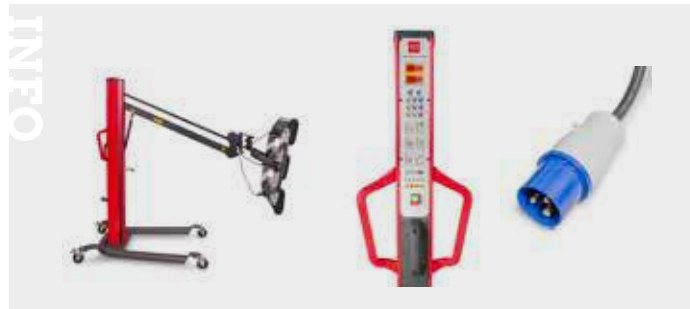

Order nr.		829000302
Orig. nr.		LD3P
Vermogen	W	3x1000
Spanning	V	230
Droogoppervlak	mm	1200x1000
Temperatuur	°C	40-100
Tijdsinterval	min	0-99
Werkgebied	mm	1200x1000
Gewicht	kg	60,00
Afmetingen (l x b x h)	mm	789x1150x1620
Prijs	€	779,00

UITDEUKTOESTEL VOOR HET HERSTELLEN VAN DEUKEN EN HAGELSCHADE ZONDER SPUITWERK.

Voordelen:

- Uitdeuken in 20 seconden zonder hulpmiddelen
- Zonder lijmen, lassen, plamuren en spuiten
- Geen schade aan lak en carrosserie
- Werkt ook als de onderkant onbereikbaar is
- Tijd- en kosten besparend in vergelijking met traditionele methodes

Kenmerken:

- Elektromagnetische werking, door IGBT inverter gestuurd
- Lichte tool; met drukknop en rubber coating
- Eenvoudig controlepaneel met instelling van tijd en intensiteit
- Helder en groot LCD display
- Zeer compact apparaat met laag stroomverbruik
- Geschikt voor staal en staallegeringen

Optionele trolley (829000320)



Order nr.		829000320
Orig. nr.		IDH110
Spanning	V	230
Geschikt voor staal		Ja
Maximum opgenomen vermogen	kW	1
Isolatieklasse		F
Frequentie	kHz	50
Gewicht	kg	3,00
Afmetingen (l x b x h)	mm	36x23x26
Prijs	€	595,00

TROLLEY VOOR UITDEUKTOESTEL IDH110.



Order nr.		829000321
Orig. nr.		IDH110T
Afmetingen (l x b x h)	mm	408x410x780
Prijs	€	69,50

MOBIELE SPUITCABINE 3 X 1,2 METER.

Deze compacte en mobiele spuitcabine laat toe om kleine herstellingen snel en efficiënt ter plaatse uit te voeren, zonder het voertuig te verplaatsen doorheen de werkplaats. Een logistieke oplossing die tijdsinstaat oplevert.

Geschikt voor alle carrosseriewerk zoals schuren, spuiten en drogen.

Het grootste deel van het schadeherstel bestaat uit kleine en lokale reparaties, die met deze compacte spuitcabine op efficiënte wijze kunnen worden uitgevoerd. Voor kleine spuitwerken is een grote vaste spuitcabine ook vaak ongeschikt of te duur in gebruik.

De energiekost en de uurkost van deze spuitcabine ligt ook merkkelijk lager.

Gebruiksvoordelen

- Mobile cabine op wielen, met 2 transparante PVC afschermgordijnen op beide lange zijden
- Spanning 1 x 230 V, past op elk stopcontact overal in de werkplaats
- Er kan ofwel helemaal binnen in de cabine gewerkt worden, ofwel kan de cabine tegen het voertuig worden gerold, dan wordt de opening en de werkzone met beschermingstape afgeplakt, voor het precieze spot herstelling
- Intern werkvolume van: lengte 3 m, breedte 1.2 m, hoogte 2 m
- Efficiënte luchtfiltrering in 4 niveaus brengt gezuiverde lucht terug in de werkplaats. Met filters voor het neutraliseren van spuitmist, chemische dampen en geuren
- De lucht in- en uitlaat motoren garanderen een vloeiende luchtstroom van 2600 m³/h, zodat er steeds voldoende een zuivere lucht wordt aangevoerd, voor een perfect spuitresultaat
- Na het spuiten kan ook een mobiele lakdroger in de cabine worden gezet, zodat de werkcyclus volledig wordt afgerond binnen in de zuivere en cleane werkomgeving
- Cabine met lichte overdruk, stof wordt zoveel mogelijk vermeden tijdens het spuitwerk
- Heldere LED verlichting van 800 lux met gelijke spreiding, voor een gelijkmatige verlichting binnen in de cabine
- Geluid gedempte ventilorkasten met brandvertragende bekleding. Beperken het geluid tijdens het werken

Wordt geleverd in 2 kisten, eenvoudige en snelle montage.

▶ NEW



Order nr.		829000250 A
Orig. nr.		MSC3600
Spanning	V	230
Vermogen	kW	2,35
Binnenafmetingen (l x b x h)	mm	3000 x 1200 x 2000
Luchtdebiet	m³/u	2000m³/h+2600m³/h
Verlichting		800 lux, 98W
Filter		2 (ingang) + 5 (uitgang)
Gewicht	kg	300,00
Afmetingen (l x b x h)	mm	4350x1200x2200
Prijs	€	7.540,00

INFO

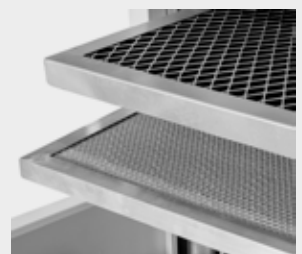

DRAAIBARE SPUITSTANDAARD VOOR LAKKEN, SCHUREN EN CARROSSERIE HERSTELWERK.

Kenmerken:

- Stabiele en grote spuitstandaard met 6 instelbare houders met haken
- Geschikt voor de meeste losse onderdelen zoals motorkap, bumpers, panelen, spiegels, velgen, etc.
- Krasbestendige, verzinkte afwerking
- De centrale as is standaard geremd. Met de 2 zware handgrepen kan de hele standaard geroteerd worden in elke willekeurige positie. De rem wordt terug vastgezet met het voetpedaal
- Grote stevige volle wielen 150 mm

► NEW



Order nr.	829000247
Orig. nr.	SPS1200
Gewicht	kg 20,00
Afmetingen (l x b x h)	mm 1150x340x155
Prijs	€ 124,00

DRAAGBARE SPUITSCHRAAG VOOR CARROSSERIE SPUIT EN HERSTELWERK.

Kenmerken:

- Geschikt voor de grote onderdelen zoals motorkap, bumpers en panelen
- PU schuimband voor het beschermen van de werkstukken tegen krassen
- Traploos positioneren op hoogte 635 – 1041 mm
- Maximum 1041 mm hoogte x 355 mm breedte
- Minimum 635mm hoogte x 813 mm breedte
- Gesloten afmetingen: 1016 x 1066 mm
- Krasbestendige, verzinkte afwerking
- Draagcapaciteit 200 kg
- Buisdikte 32 x 1,2 mm

► NEW



Order nr.	829000248
Orig. nr.	SPS1000
Gewicht	kg 6,50
Afmetingen (l x b x h)	mm 1016x355x1041
Prijs	€ 51,50

MOBIELE WERKPLAATSTOEL MET OPBERGBAKJES.

Kenmerken:

- Compact rollend stoeltje met groot zitvlak en grote soepel lopende wielen
- Kwalitatieve wielen diameter 100 mm, 2 wielen met rem
- Grote en kleine opbergvakken en lade voor gereedschappen en onderdelen
- 2 Uitneembare opbergvakken met verschillende compartimenten
- Capaciteit: 130 kg

► NEW



Order nr.	756183653 ^A	
Orig. nr.	MS375	
Diameter wiel	mm	100
Maximum laadcapaciteit	kg	130
Gewicht	kg	6,50
Afmetingen (l x b x h)	mm	800x270x380
Prijs	€	77,50

WERKPLAATSTOEL/PLOOIBAAR MONTAGELIGBED.

Kenmerken:

- PP wielen met schokabsorberende PE-laag
- **Opploobaar in 3 delen** van ligbed tot werkplaatsstoel
- Comfortabele, moussen matras
- Gemakkelijk te reinigen
- Uit PVC



Order nr.	756203001 ^A	
Orig. nr.	MTB3D	
Minimum hoogte	mm	105
Maximum hoogte	mm	470
Diameter wiel	mm	60
Maximum laadcapaciteit	kg	110
Gewicht	kg	6,70
Afmetingen (l x b x h)	mm	1020x400x470
Prijs	€	61,50

WERKPLAATSTOEL.

Kenmerken:

- Op 5 PU-wielen
- Verstelbaar in de hoogte met cilinder
- Met magneetvakje in de basis



Order nr.	756183650 ^A	
Orig. nr.	MS365	
Minimum hoogte	mm	440
Maximum hoogte	mm	555
Diameter zijje	mm	365
Diameter basis	mm	440
Gewicht	kg	6,60
Afmetingen (l x b x h)	mm	365x365x440
Prijs	€	81,50

MONTAGELIGBED.

Kenmerken:

- Vast model
- Uit harde kunststof
- Met zachte hoofdsteun
- Wielen in zwart pvc met zachtlopende grijze PU-laag



Order nr.	756203002 ^A	
Orig. nr.	MTB10	
Minimum hoogte	mm	50
Maximum hoogte	mm	115
Diameter wiel	mm	75
Maximum laadcapaciteit	kg	130
Gewicht	kg	4,80
Afmetingen (l x b x h)	mm	1010x490x120
Prijs	€	43,50

GARAGEKRANEN MET CAPACITEIT 1 TON.

Kenmerken:

- Opplooibaar model. de steunwielen klappen omhoog, voor het eenvoudig en compact wegbergen van het toestel
- Draaibare achterwielen en stevige metalen topwielen
- Manueel bediende hydraulische cilinder met overbelastingsventiel
- Arm met 4 lengte posities. Zo kunt u het werkbereik verlengen en steeds tot bij het te heffen onderdeel komen
- Daalventiel met dodemansknop, voor een optimale veiligheid

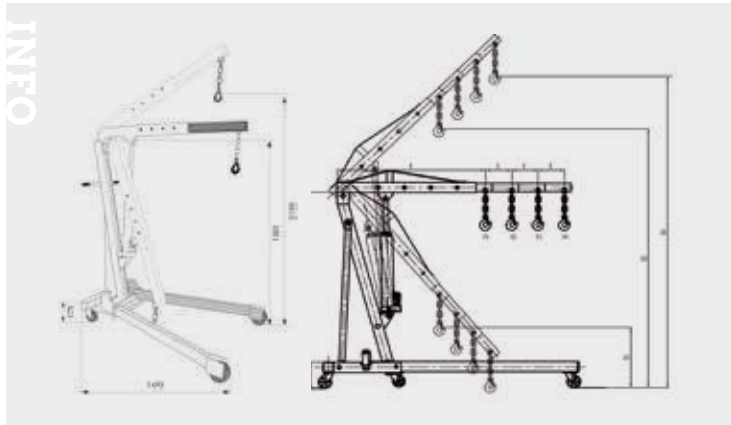

Order nr.	754756100	
Orig. nr.	CAT610	
Capaciteit	t	1
Hefbereik	mm	25-1800
Gewicht	kg	72,00
Afmetingen (l x b x h)	mm	1470x1190x2150
Prijs	€	266,00

GARAGEKRANEN MET CAPACITEIT 2 TON.

Kenmerken:

- Plooibaar model
- Pomp
- Met draaibare achterwielen
- Stevige metalen topwielen
- Hydraulische cilinder met overbelastingsventiel
- Arm met 4 posities
- Daalventiel met dodemansknop

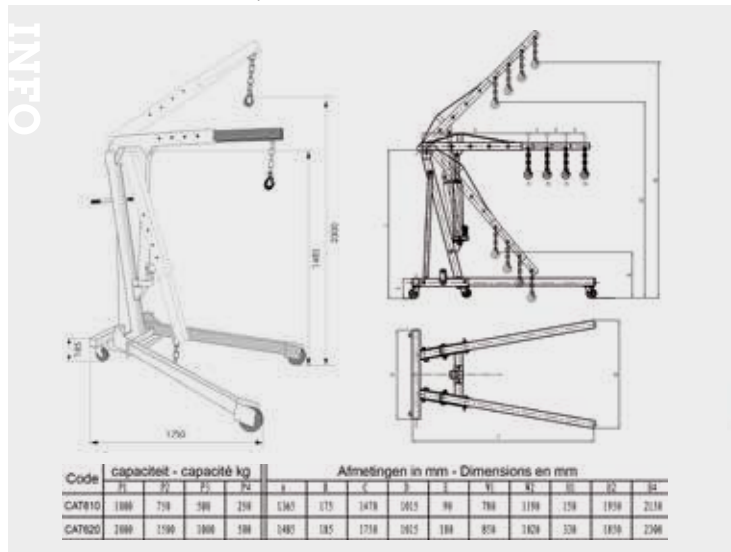

Order nr.	754756200	
Orig. nr.	CAT620	
Capaciteit	t	2
Hefbereik	mm	25-2300
Gewicht	kg	87,50
Afmetingen (l x b x h)	mm	1750x1020x2300
Prijs	€	316,00

EVENAAR /MOTORHANGER VOOR HET UITBALANCEREN VAN LASTEN OP TAKELS EN KRANEN.

Capaciteit 680 kg.

Met de spindel wordt de last in balans gebracht.

Voor het gebalanceerd en veilig optakelen van motoren, balken, lasten.

Hijsgoog past op de haak van de meeste takels en garagekranen. Hydraulische uitdeukset 10 t. Compleet met handpomp, hydraulische slang, drukcilinder, spreider (0,5 t), opzet- en verlengstukken. Met pvc-koffer uitgerust met wielen voor een gemakkelijk transport.



Order nr.	754751500	
Orig. nr.	CAT1500	
Capaciteit	kg	680
Gewicht	kg	5,50
Afmetingen (l x b x h)	mm	445x64x190
Prijs	€	37,50

KIES UW... WERKPLAATSKRAAN



		CAPACITEIT (TON)	HEFBEREIK (MM)
CAT610 754756100		1	25 - 1800
CAT620 54756200		2	25 - 2300
OGP05/S 724564875		0.5	400 - 2360
OGP10/S 724564876		1	550 - 2320
O131 724564161		0.5	435 - 2355
O132 724564162		1	470 - 2670
O134 724564164		1	470 - 2670
O137 724564167		1.5	310 - 3010
O138 724564168		2	510 - 3300
O222 724564287		3	370 - 3800

OPKLAPBARE GARAGEKRAAN 0.5 TON - 1.0 TON OMCN.

Kenmerken:

- Stabiele kraan met 2 opklapbare zijsteunen, voor het compact opbergen
- Verzinkte cilinder met handpomp en 1 snelheid
- Telescopische arm met 4 posities
- 360° draaibare hijschaak
- Beveiligd tegen overbelasting
- Gecontroleerde daalbeweging met grote handknop
- Rubber en nylon wielen

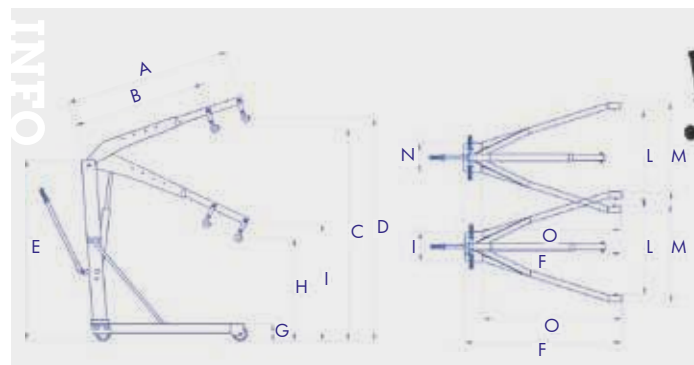

Order nr.		724564875 ^A	724564876 ^A
Orig. nr.		OGP05/S	OGP10/S
Capaciteit	t	0,5	1
Hoogte minimum	mm	400	550
Hoogte maximum	mm	2360	2320
C	mm	2130	2180
F	mm	1540	1740
G	mm	150	180
H	mm	400	550
I	mm	600	725
L	mm	780	840
M	mm	900	980
N	mm	400	450
O	mm	1160	1325
Gewicht	kg	76,00	116,00
Afmetingen (l x b x h)	mm	1540x900x1570	1740x980x1700
Prijs	€	685,00	969,00



0.5 TON - 1.0 TON GARAGEKRANEN MET GROOT WERKBEREIK.

Kenmerken:

- Uiterst stabiele kraan met zijsteunen en betrouwbare hydrauliek
- Telescopische arm met 4 posities
- 360° draaibare hijschaak
- Beveiligd tegen overbelasting
- Gecontroleerde daalbeweging
- Rubber en nylon wielen

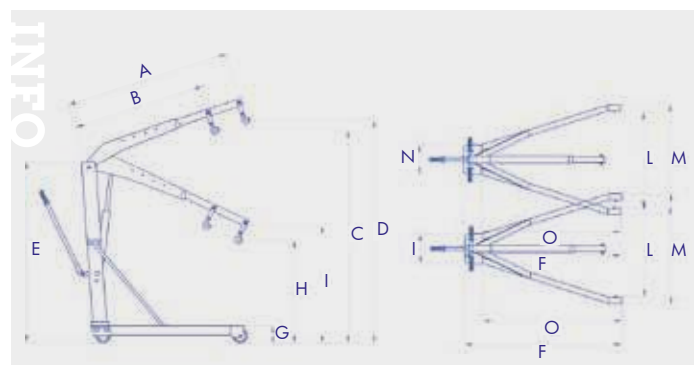

Order nr.		724564161 ^A	724564162 ^A
Orig. nr.		O131	O132
Capaciteit	t	0,5	1.0
C	mm	2130	2390
F	mm	1295	1530
G	mm	160	180
H	mm	435	470
I	mm	660	670
L	mm	785	955
M	mm	900	1075
N	mm	600	745
O	mm	1140	1360
Gewicht	kg	75,00	110,00
Afmetingen (l x b x h)	mm	1295x900x1560	1530x1075x1720
Prijs	€	609,00	889,00



01 MACHINES

02 AUTO

03 WORKSHOP

04 EQUIPMENT

05 TOOLS

1 TON GARAGEKRAAN MET POMP 2 SNELHEDEN.

Kenmerken:

- **Pomp met 2 snelheden**
- Uiterst stabiele kraan met zijsteunen en betrouwbare hydrauliek
- Telescopische arm met 4 posities
- 360° draaibare hijschaak
- Beveiligd tegen overbelasting
- Gecontroleerde daalbeweging
- Rubber en nylon wielen



Order nr.	724564164	
Orig. nr.	O134	
Capaciteit	t	1
Hoogte minimum	mm	470
Hoogte maximum	mm	2670
C	mm	2390
F	mm	1530
G	mm	180
H	mm	470
I	mm	670
L	mm	955
M	mm	1075
N	mm	745
O	mm	1360
Gewicht	kg	110,00
Afmetingen (l x b x h)	mm	1530x1075x1720
Prijs	€	969,00

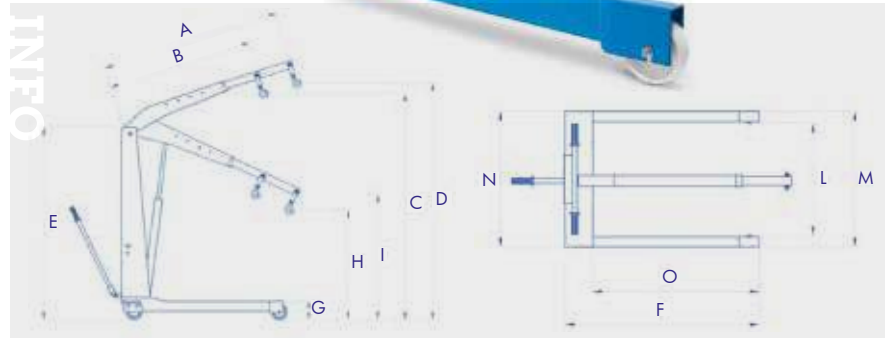

INFO Bekijk het volledige en up-to-date aanbod
Surf naar www.vynckier.biz/werkplaatskranen

OMCN ROBUUSTE GARAGEKRAAN 1.5 TON.

De industriekwaliteit van OMCN staat garant voor een 100% made in Italy product, met een heel lange levensduur.

Kenmerken:

- Betrouwbare pomp met **industriële dichtingen**. Op de cilinderschacht staat geen olie
- **Pomp met 2 snelheden**, ideaal voor precisiewerk en positioneren van zware lasten.
- **Geruisloze PU wielen**, ook geschikt voor epoxy gecoate werkplaatvloeren.
- Uiterst stabiele kraan met zijsteunen
- Telescopische arm met 4 posities
- 360° draaibare hijschaak
- Beveiligd tegen overbelasting
- Gecontroleerde daalbeweging

Order nr.	724564167	
Orig. nr.	O137	
Capaciteit	t	1,5
C	mm	2680
F	mm	1810
G	mm	185
H	mm	310
I	mm	650
L	mm	960
M	mm	1145
N	mm	1140
O	mm	1415
Gewicht	kg	250,00
Afmetingen (l x b x h)	mm	1810x1145x1935
Prijs	€	1.829,00



2.0 TON ZWARE GARAGEKRAAN MET GROOT WERKBEREIK.

Kenmerken:

- Pomp met **2 snelheden**
- **Geruisloze PU wielen**
- Uiterst stabiele kraan met zijsteunen en betrouwbare hydrauliek
- Telescopische arm met 4 posities
- 360° draaibare hijschaak
- Beveiligd tegen overbelasting
- Gecontroleerde daalbeweging



Order nr.	724564168	
Orig. nr.	O138	
Capaciteit	t	2
Hoogte minimum	mm	510
Hoogte maximum	mm	3300
C	mm	2900
F	mm	1915
G	mm	213
H	mm	510
I	mm	795
L	mm	1150
M	mm	1350
N	mm	1340
O	mm	1480
Gewicht	kg	302,00
Afmetingen (l x b x h)	mm	1915x1350x2055
Prijs	€	2.189,00

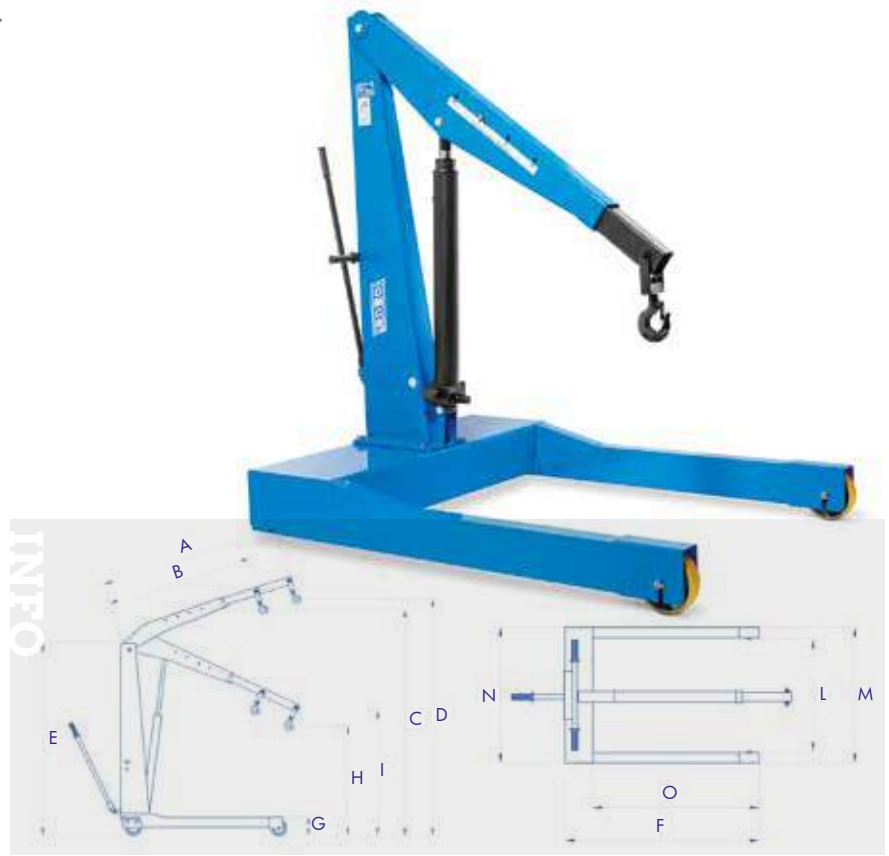

01 MACHINES

02 AUTO

3.0 TON ZWARE GARAGEKRAAN MET GROOT WERKBEREIK.

Kenmerken:

- Pomp met **2 snelheden**
- **Geruisloze PU wielen**
- Uiterst stabiele kraan met zijsteunen en betrouwbare hydrauliek
- Telescopische arm met 4 posities
- 360° draaibare hijschaak
- Beveiligd tegen overbelasting
- Gecontroleerde daalbeweging

Order nr.	724564287	
Orig. nr.	O222	
Capaciteit	t	3
Hoogte minimum	mm	370
Hoogte maximum	mm	3800
C	mm	3250
F	mm	2350
G	mm	340
H	mm	370
I	mm	750
L	mm	1230
M	mm	1460
N	mm	1460
O	mm	1860
Gewicht	kg	504,00
Afmetingen (l x b x h)	mm	2350x1460x2270
Prijs	€	3.395,00

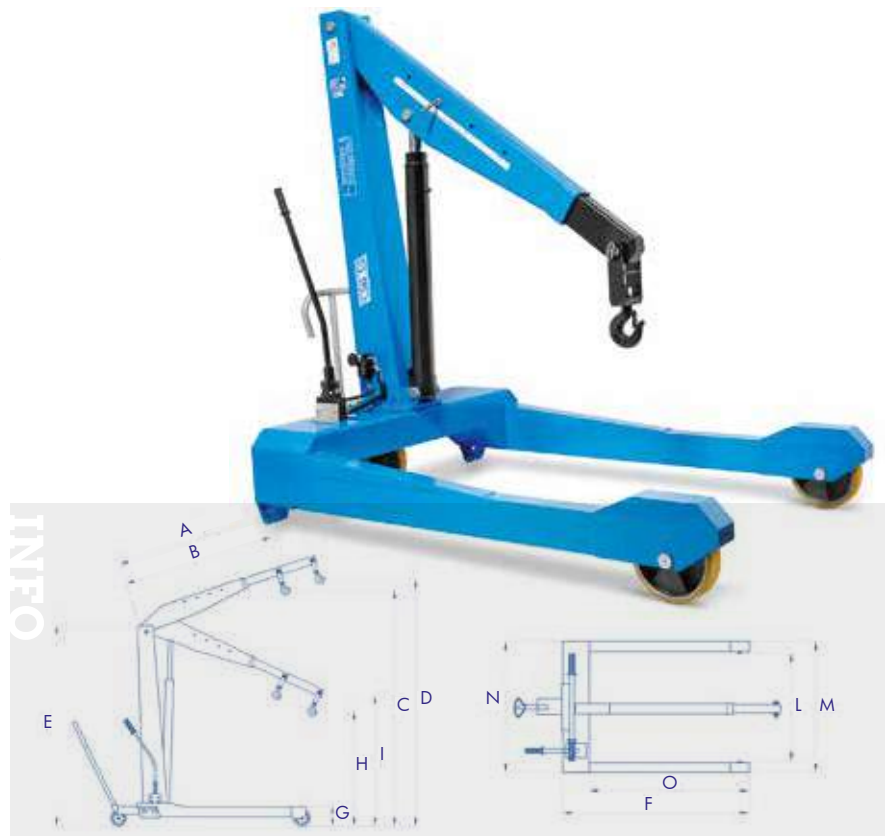

03 WORKSHOP

04 EQUIPMENT

05 TOOLS

ACCESSOIRE VOOR OMCN GARAGEKRAAN TYPE 222.

Evenaar met kettingen, kan worden uitgewisseld met de standaard haak van de garagekraan.

Capaciteit: 3000 kg

Order nr.	724564288	
Orig. nr.	O222/A	
Voor type	O222	
Gewicht	kg	25,00
Prijs	€	238,00



UNIVERSELE MOBILE BASIS VOOR HET VERPLAATSEN VAN MACHINES.

Kenmerken:

- 360° draaibare wielen met rem
- Capaciteit 230 kg

Voordelen:

- Gemakkelijk opkrikken en verrijden
- Eenvoudig aanpasbaar



Order nr.		716150230
Orig. nr.		UF230
Minimum grootte vierkant	mm	280x280
Maximum grootte vierkant	mm	890x890
Minimum grootte rechthoekig	mm	430x280
Maximum grootte rechthoekig	mm	1290x480
Afstand tussen openingen	mm	25
Capaciteit	kg	230
Gewicht	kg	7,62
Prijs	€	73,50

INFO

Bekijk het volledige en up-to-date aanbod

Surf naar www.vynckier.biz/intern-transport



VERHUIZER.

Geschikt voor:

- Het verplaatsen van voertuigen, ideaal voor krappe ruimten, garages of depots.

Kenmerken:

- Zijwaarts en ter plekke draaien mogelijk.
- Lichte behuizing.
- Geschikt voor wieldiameter vanaf 30 cm.

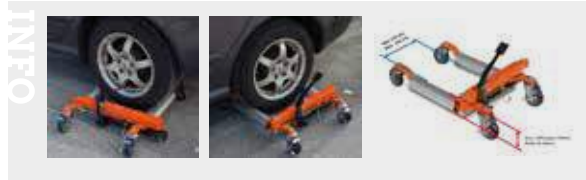

Order nr.		716201600
Orig. nr.		PV681
Capaciteit	kg	680
Maximum wieldiameter	mm	300
Gewicht	kg	21,50
Afmetingen (l x b x h)	mm	680x650x220
Prijs	€	127,00

HEFROLLERSET 1 TON.

Kenmerken:

- Set van 2 hefrollers met hefstang.
- Voorzien van lage hijslip, die u onder de laagste lasten kan schuiven
- Capaciteit 1 ton per set.
- Verzinks stalen frame met gummi beschermlaag en krasvrije PU wielen.

Geschikt voor:

- Het verplaatsen van zware lasten, dozen, ramen, kaders, kasten, kisten, enz.



Order nr.		716191000
Orig. nr.		HR1000
Capaciteit	kg	1000
Gewicht	kg	10,00
Prijs	€	181,00

TRANSPORTHOEKROLLEN VOOR HET VERHUIZEN VAN KASTEN EN HOEKIGE MEUBELS.

Kenmerken:

- Geleverd per set van 4 hoeken



Order nr.	716197150
Orig. nr.	TTH150
Capaciteit	kg 150
Gewicht	kg 8,00
Afmetingen (l x b x h)	mm 255x255x85
Prijs	€ 149,00

SET MEUBELVERHUIZERS 600 KG.

Kenmerken:

- Voor het efficiënt verhuizen van kasten, rekken, zware meubel stukken, etc.
- Ergonomie: de antislip grijpers worden onder het meubilair geschoven zonder heffen van de zware last
- Geleverd met 2 spanbanden van 5 meter voor het vastzetten van de last
- Met robuuste hendel voor het liften tot 300mm hefhoogte. Ook geschikt voor meubel op hoge poten
- Sterke 360° draaibare aluminium wielen met PU coating, voor een soepele, rustige en krassvrije loop op de meeste vloeren



Order nr.	758701042
Orig. nr.	VHZ600
Capaciteit	kg 600
Hefhoogte	mm 300
Hefplaat	mm 225 x 120
Diameter wiel	mm 125
Gewicht	kg 25,00
Afmetingen (l x b x h)	mm 570x390x780
Prijs	€ 429,00

HYDRAULISCHE MACHINEKRIKS.

Geschikt voor:

- Het veilig heffen en ondersteunen van diverse lasten
- Lage minimumhoogte ideaal voor kisten, machines,...

Kenmerken:

- 360° draaibare pompeenheid voor gemakkelijk positioneren (HMH 5 / HMH 10)
- Met wielbasis (HMH 25)
- Hendel afneembaar
- Stabiele gelaste constructie voor zware belasting

Order nr.	716190050	716190100	716190250
Orig. nr.	HMK5	HMK10	HMH25
Hoogte minimum	mm 25	30	58
Hefhoogte	mm 205	230	215
Capaciteit	t 5	10	25
Gewicht	kg 25,00	35,00	102,00
Afmetingen (l x b x h)	mm 360x190x430	380x220x510	530x350x610
Prijs	€ 260,00	359,00	1.325,00



MACHINEKRIK MET HOGE CAPACITEIT VOOR HET OPTILLEN VAN MACHINES, KRATTEN, WERKSTUKKEN ...

Kenmerken:

- 3, 8 of 10 ton
- Stabiele en compacte kriks voor het veilig heffen en ondersteunen van diverse lasten
- Lage minimumhoogte, direct plaatsbaar onder de last
- Stabiele gelaste constructie voor zware belasting
- Daalsnelheid via aflaatschroef traploos instelbaar
- Voet in hoogte verstelbaar
- Afmetingen hijslip: 5 x 7 cm

Order nr.	716190003	716190008	716190010	716190020
Orig. nr.	MK3	MK8	MK10	MH20
Hoogte minimum	mm 15	20	35	40
Hefhoogte	mm 140	140	160	140
Capaciteit	t 3	8	10	20
Gewicht	kg 21,50	28,00	25,00	68,00
Afmetingen (l x b x h)	mm 250x231x233	271x251x261	160x245x320	296x372x325
Prijs	€ 216,00	293,00	249,00	909,00



MK8



MK3



MK10



MK20

DOMMEKRACHT MET VEILIGHEIDSHENDEL.

Geschikt voor heffen, houden en zakken onder last.

Kenmerken:

- Stabiele stalen krik, gebouwd volgens DIN7355
- Gemakkelijk hijsen met weinig inspanning
- Beveiligde zwenkel is opklapbaar, compact opbergen
- Met eindeloopbeveiliging
- Met snelheidsremmer bij loslaten van de hendel
- Stabiele voet en kop met klauwen verhoogt de veiligheid
- 2 handgrepen voor eenvoudig transport

Order nr.	716170103	716170105	716170110
Orig. nr.	DK30	DK50	DK100
Capaciteit	t 3	5	10
Hoogte	mm 735	730	800
Hefhoogte	mm 335	335	345
Gewicht	kg 21,00	30,00	48,00
Afmetingen (l x b x h)	mm 296x197x730	335x189x730	250x498x800
Prijs	€ 186,00	272,00	404,00



MASSIEVE STALEN HEFSTANG MET ROLLEN VOOR HOGE STABILITEIT.

Kenmerken:

- Voor het optillen van zware lasten of machines
- Meestal gebruikt om een krik of transportrol onder de last te kunnen plaatsen

Order nr.	716196015	716196050
Orig. nr.	HS1.5	HS5
Capaciteit	kg 1500	5000
Lengte	mm 2000	2200
Gewicht	kg 16,00	32,00
Afmetingen (l x b x h)	mm 2030x300x60	2040x400x70
Prijs	€ 144,00	303,00



TRANSPORTWIELEN STUURBAAR TYPE MET HENDEL.

Kenmerken:

- Met draaibaar plateau voor gemakkelijk verhuizen van zware lasten
- Kogelgelagerde nylonrollen, en anti-slip gummilaag bovenaan
- Wordt gebruikt samen met VTR-set rollen

Order nr.	716191030	716191060	716191120
Orig. nr.	TRA3	TRA6	TRA12
Capaciteit	kg 3000	6000	12000
Gewicht	kg 15,00	50,00	66,00
Afmetingen (l x b x h)	mm 300x220x105	640x530x115	640x560x115
Prijs	€ 171,00	403,00	529,00



INFO

SET TRANSPORTROLLEN VOOR HET VLOT VERHUIZEN VAN ZWARE LASTEN.

Kenmerken:

- Kogelgelagerde nylonrollen, met anti-slip gummilaag bovenaan
- 2 transportrollers per set
- Verstelbaar van 500 mm tot 1400 mm dank zij de meegeleverde stangen om ze te verbinden

Order nr.	716192060	716192120
Orig. nr.	SRC6	SRC12
Capaciteit	kg 6000	12000
Afmetingen (l x b x h)	mm 320x290x110	420x270x110
Prijs	€ 293,00	381,00



INFO

TRANSPORTROLLEN VOOR HET VLOT VERHUIZEN VAN ZWARE LASTEN.

Kenmerken:

- Kogelgelagerde nylonrollen
- Anti-slip gummilaag
- Handgreep voor het dragen of verzetten van de last
- Telkens geleverd per blok (geen set)
- 4 rollen



TRR3



TRR6

Order nr.	716193030	716193060
Orig. nr.	TRR3	TRR6
Gewicht	kg 9,50	12,00
Afmetingen (l x b x h)	mm 330x220x100	265x198x100
Prijs	€ 105,00	149,00

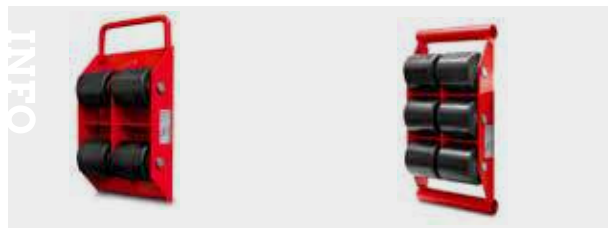

INFO

COMPLETE TRANSPORTROLLENSET VOOR HET VERPLAATSEN VAN ZWARE LASTEN.

Ideaal voor zware machines en constructies zonder wielen.

Inhoud:

- 4 transportrollen
- 2 draaibare ronde draagplaten
- 2 hoekige draagplaten
- 2 verbindingstangen
- 2 stuurbaren
- 1 trekstang
- 1 metalen opbergkoffer met wielen en handvaten

Order nr.	716195020
Orig. nr.	TRS20
Hoogte	mm 108
Gewicht	kg 50,00
Prijs	€ 625,00



01 MACHINES

02 AUTO

03 WORKSHOP

04 EQUIPMENT

05 TOOLS

STALEN STEEKWAGEN.

Kenmerken:

- Gelaste stalen buisconstructie
- Slijtvaste en geluiddempende polyurethaan wielen



Order nr.	758621250	✘
Orig. nr.	SHC01250	
Capaciteit	kg	250
Afmetingen tafel	mm	400 x 180
Afmetingen buizen	mm	25 x 1,5
Diameter banden	mm	260
Materie	staal	
Afmetingen (l x b x h)	mm	500x470x1150
Prijs	€	64,50

ALUMINIUM STEEKWAGEN.

Kenmerken:

- Gelaste aluminium buisconstructie
- Slijtvaste en geluiddempende polyurethaan wielen



Order nr.	758621255	✘
Orig. nr.	SHC01250A	
Capaciteit	kg	250
Afmetingen tafel	mm	400 x 200
Afmetingen buizen	mm	25 x 1,5
Diameter banden	mm	260
Materie	aluminium	
Afmetingen (l x b x h)	mm	500x470x1150
Prijs	€	115,00

ZWARE STEEKWAGEN GASFLES MET OPBERGVAK.

Kenmerken:

- Gelaste stalen buisconstructie
- Polyurethaan wielen op rollagers
- Voor het transport van 2 standaard gasflessen



Order nr.	758625610	✘
Orig. nr.	SHC561	
Capaciteit	kg	200
Afmetingen tafel	mm	490 x 250
Afmetingen buizen	mm	25 x 2
Diameter banden	mm	260
Materie	staal	
Afmetingen (l x b x h)	mm	700x680x1100
Prijs	€	130,00

STALEN STEEKWAGEN HIGH.

Kenmerken:

- Gelaste stalen buisconstructie
- Slijtvaste en geluiddempende polyurethaan wielen
- Met naaldlagers



Order nr.	758624250	✘
Orig. nr.	SHC04250	
Capaciteit	kg	250
Afmetingen tafel	mm	270 x 200
Afmetingen buizen	mm	25 x 1,5
Diameter banden	mm	260
Materie	staal	
Afmetingen (l x b x h)	mm	450x500x1160
Prijs	€	82,50

ALUMINIUM STEEKWAGEN HIGH.

Kenmerken:

- Gelaste aluminium buisconstructie
- Slijtvaste en geluiddempende polyurethaan wielen op rollagers



Order nr.	758624255	✘
Orig. nr.	SHC04250A	
Capaciteit	kg	250
Afmetingen tafel	mm	270 x 200
Afmetingen buizen	mm	25 x 1,5
Diameter banden	mm	260
Materie	aluminium	
Afmetingen (l x b x h)	mm	450x500x1160
Prijs	€	116,00

STEEKWAGEN HEAVY DUTY.

Kenmerken:

- Gelaste stalen buisconstructie
- Op volle rubberwielen



Order nr.	758625612	✘
Orig. nr.	SHC530	
Capaciteit	kg	300
Afmetingen tafel	mm	390 x 210
Afmetingen buizen	mm	25 x 1,5
Diameter banden	mm	200
Materie	staal	
Afmetingen (l x b x h)	mm	550x660x1130
Prijs	€	85,50

STEEKWAGEN BIG BOX.

Kenmerken:

- Gelaste stalen buisconstructie
- Slijtvaste en geluiddempende polyurethaan wielen
- Neerklapbare voet om volume lasten te vervoeren



Order nr.	758622612	✘
Orig. nr.	SHCA260	
Capaciteit	kg	150
Afmetingen tafel	mm	400 x 500
Afmetingen buizen	mm	25 x 1,5
Diameter banden	mm	260
Materie	staal	
Afmetingen (l x b x h)	mm	540x600x1250
Prijs	€	135,00

STEEKWAGEN BIG BOX TRAP VOOR TRANSPORT OP TRAPPEN.

Kenmerken:

- Gelaste stalen buisconstructie
- Op 2x3 volle rubberwielen
- Neerklapbare voet om groot-volume te kunnen vervoeren



Order nr.	758624151	✘
Orig. nr.	SHC410	
Capaciteit	kg	200
Afmetingen tafel	mm	400 x 500
Afmetingen buizen	mm	25 x 1,5
Diameter banden	mm	150
Materie	staal	
Afmetingen (l x b x h)	mm	540x600x1250
Prijs	€	150,00

INKLAPBARE STEEKWAGEN 128KG IN ALUMINIUM.



Order nr.	758629901	✘
Orig. nr.	SHC200A	
Capaciteit	kg	128
Materie	aluminium	
Afmetingen (l x b x h)	mm	1080x490x515
Prijs	€	93,50

**MULTIFUNCTIONEEL
MAGAZIJNWAGENTJE.**

Kenmerken:

- Legborden in multiplex
- 2 vaste wielen en 2 draaibare wielen met rem

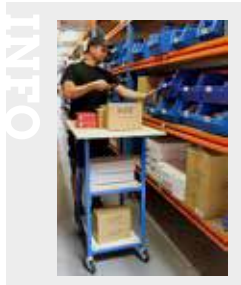

Order nr.	758623157	
Orig. nr.	SHM003	
Aantal laadvlakken	3	
Afmetingen laadvlak	mm	960x600
Capaciteit	kg	100
Diameter banden	mm	100
Afmetingen (l x b x h)	mm	600x960x1060
Prijs	€	130,00

**PLATFORMWAGEN MET LAADBLAD IN
GEPERSTE STAALPLAAT EN KUNSTSTOF
ANTISLIP BESCHERMINGSLAAG.**

Kenmerken:

- Zacht-vinyl beschermingsboord rondom het laadplatform
- 2 vaste wielen en 2 draaibare harde rubber wielen
- Neerklapbare hendel voor een compact opbergen van de platformwagen



Order nr.	758621500	
Orig. nr.	SHC150	
Capaciteit	kg	150
Diameter banden	mm	100
Afmetingen (l x b x h)	mm	730x470x810
Prijs	€	38,50

**PLATFORMWAGEN MET
LAADBLAD IN GEPERSTE
STAALPLAAT EN KUNSTSTOF
ANTISLIP BESCHERMINGSLAAG.**

Kenmerken:

- Zacht-vinyl beschermingsboord rondom het laadplatform
- 2 vaste wielen en 2 draaibare harde rubber wielen
- Neerklapbare hendel voor een compact opbergen van de platformwagen



Order nr.	758623000	
Orig. nr.	SHC300	
Afmetingen laadvlak	mm	890 x 590
Capaciteit	kg	250
Diameter banden	mm	125
Prijs	€	64,50

**PLATEAUWAGEN MET 1, 2 OF 3
LEGBORDEN.**

Kenmerken:

- Maximale belasting totaal 250 kg
- Maximale belasting voor de bovenste legborden: 150 kg
- Elk laadvak is 800 x 600 mm
- Hoogte handvat 1060 mm
- 2 vaste wielen en 2 draaibare wielen met rem, diameter 125 mm



Order nr.	758623150	
Orig. nr.	SHC251	
Afmetingen laadvlak	mm	800 x 600
Hoogte handvat	mm	1060
Diameter banden	mm	125
Afmetingen (l x b x h)	mm	1060x667x970
Prijs	€	170,00

**PLATEAUWAGEN - TAFELWAGEN
MET 2 HOUTEN LEGBORDEN.**

Kenmerken:

- Maximale belasting totaal 250 kg
- Maximale belasting voor het bovenste legbord: 150 kg
- Kleur blauw
- 2 vaste wielen en 2 draaibare wielen met rem



Order nr.	758623151	
Orig. nr.	SHC252	
Aantal laadvlakken	1	
Afmetingen laadvlak	mm	800 x 600
Hoogte handvat	mm	1060
Diameter banden	mm	125
Afmetingen (l x b x h)	mm	1060x667x970
Prijs	€	221,00

**PLATEAUWAGEN - TAFELWAGEN
MET 3 HOUTEN LEGBORDEN.**

Kenmerken:

- Maximale belasting totaal 250 kg
- Maximale belasting voor elk van de 2 bovenste legborden: 150 kg
- Kleur blauw
- 2 zwenkwielen met rem



Order nr.	758623152	
Orig. nr.	SHC253	
Aantal laadvlakken	3	
Afmetingen laadvlak	mm	800x600
Hoogte handvat	mm	1060
Diameter banden	mm	125
Afmetingen (l x b x h)	mm	1060x667x970
Prijs	€	252,00

01 MACHINES

02 AUTO

03 WORKSHOP

04 EQUIPMENT

05 TOOLS



INFO

PLATEAUWAGEN SILENT RUBBER

LICHT
BUIGZAAM
SCHOKBESTENDIG
CORROSIEBESTENDIG
ANTI-SLIP

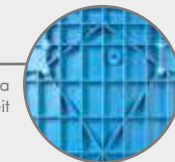

Anti-slip rubber

Hendel
neerklapbaar2 draaibare
wielen20% extra
laadcapaciteit

2 vaste wielen

De wielhouder is gemaakt
van een speciaal nylon.SCHOKBESTENDIG
CORROSIEBESTENDIG
ANTI-SLIPHet wielrubber bestaat
uit een speciale formule
van natuurlijk rubber
en andere materialen.ELASTISCH
SLIJTVAST
ZAL NIET SLEPEN
SCHOKRESISTENT

Geschikt voor:

- Werkplaats
- Bibliotheek
- Magazijn
- Catering
- Laboratorium
- Thuis

DOLLY PLATFORMWAGEN MET RUSTIGE LOOP.

Voordelen:

- Licht
- Schok- en roestbestendig
- Zeer handig - mechanisme en wielassen uit nylon
- Extra stil - gemengde rubberen wielen
- Slipvaste laadoppervlakte

Kenmerken:

- Polypropyleen laadblad met rubberen inzetstukken
- 2 vaste wielen en 2 draaibare wielen



PLATFORMWAGEN MET RUSTIGE LOOP.

Voordelen:

- Licht
- Schok- en roestbestendig
- Zeer handig - mechanisme en wielassen uit nylon
- Extra stil - gemengde rubberen wielen
- Slipvaste laadoppervlakte

Kenmerken:

- Polypropyleen laadblad met rubberen inzetstukken
- Neerklapbare hendel voor een compact opbergen
- 2 vaste wielen en 2 draaibare wielen



Order nr.	758621510	✘
Orig. nr.	PP100DOL	
Capaciteit	kg	100
Afmetingen laadvlak	mm	675 x 425
Afmetingen (l x b x h)	mm	675x425x145
Prijs	€	45,50

Order nr.	758621511	✘	758621512	✘
Orig. nr.	PP150T1		PP300T1	
Capaciteit	kg	150	300	
Afmetingen laadvlak	mm	720 x 490	900 x 600	
Afmetingen (l x b x h)	mm	720x490x850	900x600x890	
Prijs	€	113,00	147,00	

LANG PLATFORMWAGEN 400 KG MET RUSTIGE LOOP.

Voordelen:

- Licht
- Schok- en roestbestendig
- Zeer handig - mechanisme en wielassen uit nylon
- Extra stil - gemengde rubberen wielen
- Slipvaste laadoppervlakte

Kenmerken:

- Polypropyleen laadblad met rubberen inzetstukken
- Laadblad 1355 x 650 mm
- Vaste hendel
- 2 vaste wielen en 2 draaibare wielen



Order nr.		758621516
Orig. nr.		PP400T1
Capaciteit	kg	400
Afmetingen laadvlak	mm	1355 x 650
Afmetingen (l x b x h)	mm	1355x650x880
Prijs	€	198,00

PLATFORMWAGEN 600 KG MET RUSTIGE LOOP.

Voordelen:

- Licht
- Schok- en roestbestendig
- Zeer handig - mechanisme en wielassen uit nylon
- Extra stil - gemengde rubberen wielen
- Slipvaste laadoppervlakte

Kenmerken:

- Polypropyleen laadblad met rubberen inzetstukken
- Laadblad 1200 x 750 mm
- Vaste hendel
- 2 vaste wielen en 2 draaibare wielen



Order nr.		758621517
Orig. nr.		PP600T1
Capaciteit	kg	600
Afmetingen laadvlak	mm	1200 x 750
Afmetingen (l x b x h)	mm	1200x750x955
Prijs	€	230,00

PLATFORMWAGEN 300 KG MET RUSTIGE LOOP.

Voordelen:

- Licht
- Schok- en roestbestendig
- Zeer handig - mechanisme en wielassen uit nylon
- Extra stil - gemengde rubberen wielen
- Slipvaste laadoppervlaktes

Kenmerken:

- Polypropyleen laadbladen met rubberen inzetstukken
- Laadbladen 900 x 600 mm
- 2 vaste wielen en 2 draaibare wielen



PP300T2R



PP300T3R



PP300T2



PP300R



PP300T3

Order nr.		758621513	758621520	758621514	758621521	758621515
Orig. nr.		PP300T2	PP300T2R	PP300T3	PP300T3R	PP300R
Capaciteit	kg	300	300	300	300	300
Aantal laadvlakken		2	2	3	3	1
Roosters		Nee	Ja	Nee	Ja	Ja
Afmetingen laadvlak	mm	900 x 600	900 x 600	900 x 600	900 x 600	900 x 600
Gewicht	kg	23,20	25,20	29,90	31,90	32,00
Afmetingen (l x b x h)	mm	900x600x915	900x600x915	900x600x925	900x600x925	900x600x885
Prijs	€	195,00	216,00	243,00	266,00	221,00

TRANSPALLET 2,5 TON.

Voordelen:

- Zeer soepel, wendbaar en licht in bediening
- Daalsnelheid traploos regelbaar via een fijnvoelig aflatventiel
- Gemakkelijk verrijdbaar door extra lichte aluminiumwielen met rubber en tandem vorkwielen in PU
- Frame en vorken palletwagen zeer stabiel
- Met extra voetpedaal voor dalen
- Ergonomische bedienhendel met rubber handvat
- Onderhoudsvrij

Kenmerken:

- Pomp met overdrukventiel
- Hendel met 3 functies via een hendel (heffen, neutraal, dalen)
- Het bereiken van de maximale hoogte in slechts 10 slagen
- Zeer wendbaar en soepele bediening, door een hoge draailag tot 210°
- Daalsnelheid traploos regelbaar via een fijnvoelig aflatventiel
- Gemakkelijk verrijdbaar door extra lichte aluminiumwielen met rubber en tandem vorkwielen in PU



Order nr.	716152506	
Orig. nr.	PHW2506	
Type	Standaard	
Breedte vork	mm	160
Totale breedte	mm	540
Minimum vorkhoogte	mm	85
Maximum vorkhoogte	mm	200
Hefhoogte	mm	115
Printer	Nee	
Totale lengte	mm	1543
Lengte vorken	mm	1150
Topwielen	mm	2x1
Breedte vorken - overmeten	mm	540
Breedte vorken - tussenruimte	mm	200
Gewicht	kg	69,00
Afmetingen (l x b x h)	mm	1543x520x1214
Prijs	€	350,00



GECOMBINEERDE TRANSPALLETWAGEN.

Kenmerken:

- Capaciteit 1 ton
- Pomp met kwaliteits-hydrauliek met hardverchromde stang en overbelastingsventiel
- Mechanische snelgang maakt het mogelijk om de 800mm pallethoogte in 25 bewegingen te bereiken
- Bij het omhoogpompen zetten de 2 alu-steunen zich op grond en garanderen zo de stabiliteit

Voordelen:

- Daalsnelheid regelbaar
- Zeer wendbaar dankzij de draaihoek tot 210°



Order nr.	758710001	
Orig. nr.	PHH1001	
Breedte vork	mm	160
Totale breedte	mm	540
Minimum vorkhoogte	mm	85
Hefhoogte	mm	715
Printer	Nee	
Lengte vorken	mm	1150
Chassishoogte	mm	430
Gewicht	kg	122,00
Afmetingen (l x b x h)	mm	1515x540x1225
Prijs	€	915,00

PROFESSENELE TRANSPALLET MET EEN CAPACITEIT VAN 2 TON EN EEN ELEKTRONISCHE WEEGSCHAAL.

Voordelen:

- Hoge visibiliteit van de weegschaal - groot LCD scherm met 6 cijfers
- Groot bedieningspaneel met 4 knoppen (werkt met handschoenen aan)
- Weergave in kg en ponden
- Tarrafuncties: bruto/netto gewicht, totaal gewicht, som van gewichten en foutmelding
- Weegschaal beschermd door een stalen box
- DIN65: elektronische componenten beschermd tegen vocht en stof

Kenmerken:

- Aluminium wielen met rubberen loopvlak
- Tandem vorkwielen uit PU
- Weegschaal op batterijen (4 x AA 1,5V)
- Betrouwbare schaal bij temperaturen tussen -10° en + 40°C
- Betrouwbare balans bij een luchtvochtigheid tussen 10 en 95%
- Nauwkeurigheid van metingen tot 1000 kg = 1,0 kg
- Nauwkeurigheid van metingen tot 2000 kg = 2,0 kg



Order nr.	716150261	
Orig. nr.	PHW2000W	
Breedte vork	mm	172
Minimum vorkhoogte	mm	85
Maximum vorkhoogte	mm	175
Printer	Nee	
Lengte vorken	mm	1150
Breedte vorken - overmeten	mm	540
Breedte vorken - tussenruimte	mm	172
Gewicht	kg	130,00
Afmetingen (l x b x h)	mm	1568x540x1183
Prijs	€	1.479,00

KORTE TRANSPALLET 2,5 TON.

Voordelen:

- Stabiel en sterk model, geschikt voor veeleisend, dagelijks gebruik.
- Korte vorken van 800mm, geschikt voor krappe ruimtes, zoals vrachtwagens, bestelwagens, opslagplaats, winkels, kantoren, etc.
- Zeer soepel, wendbaar en licht in bediening
- Ergonomische hendel met rubber handvat en 3 functies (heffen, neutraal, dalen)
- Monobloc pomp met overdrukventiel
- Geluidsdempende PU achterwielen met diameter 180mm
- Geluidsdempende dubbele PU frontwielen, voor het gemakkelijk binnenrijden van pallets met onderlat

▶ NEW



INFO Bekijk het volledige en up-to-date aanbod
Surf naar www.vynckier.biz/intern-transport

Order nr.	751989122	
Orig. nr.	TPL2570K	
Type	kort	
Totale breedte	mm	520
Minimum vorkhoogte	mm	85
Maximum vorkhoogte	mm	200
Printer	Nee	
Lengte vorken	mm	800
Gewicht	kg	69,00
Afmetingen (l x b x h)	mm	1190x540x1240
Prijs	€	379,00

EXTRA LANGE TRANSPALLET 2 TON.

Voordelen:

- Stabiel en sterk model, voor veeleisend, dagelijks gebruik.
- Extra lange vorken van 1800mm, geschikt voor lange pallets, machines, bekistingen, speciale ladingen met ongelijke verdeling van het gewicht, etc.
- Vlot wendbaar en licht in bediening, ondanks zijn lengte
- Ergonomische hendel met rubber handvat en 3 functies (heffen, neutraal, dalen)
- Monobloc pomp met overdrukventiel
- Geluidsdempende PU achterwielen met diameter 180mm
- Geluidsdempende dubbele PU frontwielen, voor het gemakkelijk binnenrijden van pallets met onderlat

▶ NEW



Order nr.	751989125	
Orig. nr.	TPL2570L	
Type	lang	
Totale breedte	mm	520
Minimum vorkhoogte	mm	85
Maximum vorkhoogte	mm	200
Printer	Nee	
Lengte vorken	mm	1800
Gewicht	kg	74,00
Afmetingen (l x b x h)	mm	2190x540x1240
Prijs	€	482,00

01 MACHINES

02 AUTO

03 WORKSHOP

04 EQUIPMENT

05 TOOLS

EEN TRANSPALLET

Voor uw specifieke toepassing

MW TOOLS 

In ons assortiment hebben wij de courante toestellen standaard op voorraad. Heeft u een transpallet nodig voor een specifieke toepassing? Zoekt u een transpallet met extra lange of brede vorken, in een bepaald kleur ... ? Contacteer onze klantendienst: info@vynckier.biz. Wij geven u graag advies zodat u over alle informatie beschikt teneinde de geschikte transpallet te kunnen kiezen.



Aanbod



ELEKTRISCHE TRANSPALLET 1500KG MET ACCU 20AH.

Robuuste elektrische palletwagen met de compacte afmetingen en de wendbaarheid van een gewone transpallet.

Voordelen:

- Robuust en betrouwbaar ontwerp, vlot hanteerbaar dankzij een laag eigengewicht
- Onderhoudsvrije lithium batterij met snelle oplaadtijd van 2h30. De lichte en compacte batterijen zijn uitwisselbaar, en zitten veilig afgeschermd in een glasvezelversterkte behuizing
- Het batterij management systeem bewaakt de accu, voor een optimale levensduur.
- Ergonomische handgreep met geïntegreerde bedieningen: op/nee, vooruit/achteruit met veiligheidsbediening (type dodemansknop), knop voor vertraging, klavier voor veiligheidspin, LCD display met batterijniveau, claxon.
- PU wielen met 2 extra zijdelingse stabilisatirollen op vering, optimale gewichtverdeling op delicate vloeren zoals in winkels, kantoren, etc.
- Heel korte draaicirkel van 1330mm
- Met knop voor vertraagd rijden met handgreep in verticale positie, wat vooral in krappe ruimtes heel handig is. Bijvoorbeeld in vrachtwagens, zeecontainers, etc.
- Veiligheidspin voor aanzetten van de palletwagen
- Programmeerbare rijvertraging in bochten
- Dubbele topwielen voor het makkelijk inrijden van pallets
- Motor-reductieblok met stalen behuizing als optimale bescherming
- Controllers met can-bus technologie voor snelle diagnose
- Lithium batterij 24V 20Ah
- Hefsnelheid belast/onbelast: 0,02/0,025 m/s
- Rijsnelheid onbelast/belast: 4,6/4,8 km/h
- maximale hellingshoek belast/onbelast: 4/16%



Order nr.	751989138	
Orig. nr.	TPL1510	
Type	elektrisch	
Totale breedte	mm	540
Minimum vorkhoogte	mm	80
Maximum vorkhoogte	mm	195
Printer	Nee	
Totale lengte	mm	1530
Lengte vorken	mm	1150
Gewicht	kg	123,00
Afmetingen (l x b x h)	mm	1530x540x1160
Prijs	€	2.075,00

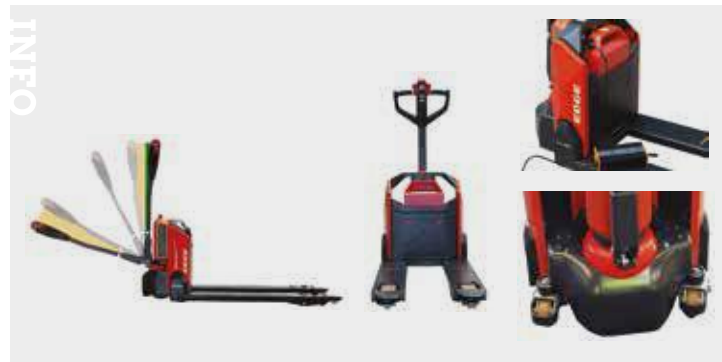

ELEKTRISCHE TRANSPALLET 1500KG MET SEMI-TRACTIE ACCU 64AH.

Robuuste elektrische palletwagen met de compacte afmetingen en wendbaarheid van een transpallet.

Kenmerken:

- Robuust en betrouwbaar ontwerp
- Heel stille werking, heel geschikt voor gebruik in woongebieden, winkelcentra, etc.
- Krachtige semi-tractiebatterijen van 2 x 12V, 64 Ah
- Geïntegreerde laadkabel met 230 V stekker
- Spatwaterdicht ontwerp, geschikt voor werkomgevingen in buitenlucht
- Het batterij management systeem bewaakt de accu, voor een optimale levensduur
- Extra noodstop midden bovenop de vorken
- Ergonomische handgreep met geïntegreerde bedieningen
- Standaard met 2 zijdelingse stabilisatiwielen, afgeschermd binnen de behuizing voor een optimale veiligheid
- Draaicirkel van 1445 mm
- Dubbele topwielen voor het makkelijk inrijden van pallets en voorkomen van beschadiging
- Aandrijving via kwalitatieve Italiaanse elektromotor
- Grote aangedreven rubber achterwielen met diameter ø 230 mm, voor een betrouwbare en geluidsarme loop, zelfs op oneffen ondergronden zoals kasseien of ruwe beton
- Semi tractiebatterij 24 V 64 Ah
- Hefsnelheid belast/onbelast: 0,03/0,053 m/s
- Rijsnelheid onbelast/belast: 4,2/4,6 km/h
- Maximale hellingshoek belast/onbelast: 4/10%



Order nr.	751989139	
Orig. nr.	TPL1520	
Type	elektrisch	
Totale breedte	mm	560
Minimum vorkhoogte	mm	85
Maximum vorkhoogte	mm	195
Printer	Nee	
Totale lengte	mm	1648
Lengte vorken	mm	1150
Breedte vorken - overmeten	mm	540
Breedte vorken - tussenruimte	mm	220
Gewicht	kg	190,00
Afmetingen (l x b x h)	mm	1648x540x1170
Prijs	€	3.099,00

01 MACHINES

02 AUTO

03 WORKSHOP

04 EQUIPMENT

05 TOOLS

MANUELE STAPELAAR 400 KG MET VORKEN EN LAADVLAK, HEFHOOGTE 1500 MM.

Robuuste hydraulische stapelaar voor het snel en gemakkelijk laden/lossen van pallets en dozen op aanhangers, bestelwagens, vrachtwagens, in winkelrekken, warehouse, werkplaats, etc.

Kenmerken:

- Instelbare vorkbreedte 215-500 mm voor alle courante palletbreedtes
- Geschikt voor het verwerken van dozen, grote werkstukken, etc.
- Hydraulische voetbediening met snelle pomp
- Manueel dalen met draaiknop, voor een precieze controle van de snelheid
- Geïntegreerde valbeveiliging tijdens het zakken
- Manuele besturing
- 2 vaste en 2 draaibare wielen met parkeerrem
- Optionele metalen afdekplaat boven de vorken, die zo een vast laadvlak vormt. Geschikt voor het verwerken van dozen, grote werkstukken, etc (artikelnummer 758701041)



Order nr.		758701047
Orig. nr.		MHT400
Capaciteit	kg	400
Diameter zwenkwielen	mm	125
Vorken	mm	650 x 550
Minimum hoogte vorken	mm	85
Maximum hoogte vorken	mm	1500
Gewicht	kg	85,00
Afmetingen (l x b x h)	mm	1100x570x1722
Prijs	€	619,00



ELEKTRISCHE STAPELAAR 400 KG MET VORKEN EN LAADVLAK , HEFHOOGTE 1200 MM.

Robuuste elektrische stapelaar voor het snel en gemakkelijk laden/lossen van pallets en dozen op aanhangers, bestelwagens, vrachtwagens, in winkelrekken, warehouse, werkplaats, etc.

Kenmerken:

- Laag profiel vorken met instelbare breedte 215-500 mm voor alle courante palletbreedtes
- Geschikt voor het verwerken van dozen, grote werkstukken, etc.
- Elektrisch heffen/zakken via kwalitatief hydraulisch systeem
- Geïntegreerde valbeveiliging tijdens het zakken
- Manuele besturing
- 2 vaste en 2 draaibare wielen met parkeerrem
- Elektronische bescherming tegen overbelasting
- Geleverd met onderhoudsvrij gelbatterijen 12V/70Ah
- Geleverd met automatische lader
- Optionele stalen werktafel, die u op de vorken legt. Geschikt voor het verwerken van dozen, grote werkstukken, etc. (artikelnummer 758701041)



Order nr.		758701048
Orig. nr.		EHT400
Capaciteit	kg	400
Diameter zwenkwielen	mm	125
Diameter topwielen	mm	75
Vorken	mm	650 x 100 x 550
Minimum hoogte vorken	mm	85
Maximum hoogte vorken	mm	1200
Chassishoogte	mm	26.5
Batterij	V	12
Laadtijd	u	8 - 12
Gewicht	kg	121,00
Afmetingen (l x b x h)	mm	1100x570x1412
Prijs	€	1.865,00



VLAKKE WERKTAFEL VOOR STAPELAARS EHT400 EN MHT400.

Kenmerken:

- Dekt de vorken af en vormt zo een werktafel op stapelvlak voor kleine dozen, etc.
- Afmetingen van de plaat 655 x 570 mm

Order nr.		758701041
Orig. nr.		EHT-PL
Voor type		EHT400/MHT400
Afmetingen (l x b x h)	mm	655x570x2
Prijs	€	69,00



ELEKTRISCH HEFAPPARATEN 150 EN 250KG, HEFHOOGTE 1500 MM.

Compact en wendbaar heftoestel voor ondersteuning van werken in krappe ruimtes zoals in catering, winkelrekken, warehouse, labo, werkplaats, etc.

Vergroot het werkcomfort en gemak bij herhaaldelijk heffen van lasten.

Kenmerken:

- Elektrisch heffen en zakken
- Manuele besturing
- 2 vaste en 2 draaibare wielen met parkeerrem
- Hefsnelheid 100mm/s
- Elektronische bescherming tegen overbelasting
- Geleverd met onderhoudsvrij gelbatterijen 24V/12Ah
- Geleverd met automatische lader



Order nr.	758701044	758701046
Orig. nr.	EHT150	EHT250
Capaciteit	kg 150	250
Minimum hoogte vorken	mm 150	130
Maximum hoogte vorken	mm 1500	1800
Hefsnelheid	mm/s 90±10	90±10
Daalsnelheid	mm/sec 120±10	120±10
Afmetingen platform	mm 470 x 600	480 x 610
Batterij	V 24	24
Laadtijd	u 8 - 12	8 - 12
Gewicht	kg 63,00	90,00
Afmetingen (l x b x h)	mm 870x660x1790	870x740x1920
Prijs	€ 1.169,00	1.819,00

MANUELE STAPELAAR MET CAPACITEIT 1 TON EN MAXIMALE WERKHOOGTE VAN 1600 MM.

Kenmerken:

- Quick-lift pedaal voor snel op hoogte brengen zonder last
- Stevig en stabiel gelast stalen frame
- Nylon loopwielen met rempedaal, garanderen een rustige loop en veilig werken
- Dubbele loopwielen vooraan
- Veiligheidshendel met 3 posities
- Veiligheidsrooster beschermt de gebruiker tijdens het liften

Geschikt voor:

- Laden en lossen van vrachtwagens, in magazijnen, etc.
- Door de compacte bouwwijze past deze stapelaar ook in deuropeningen en krappe ruimtes

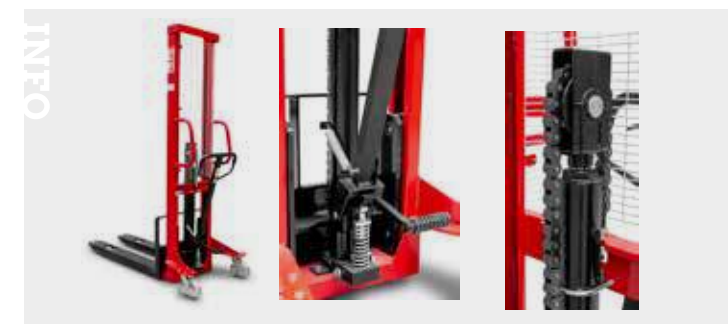

Order nr.	758701000
Orig. nr.	TPSL1000
Capaciteit	t 1
Maximum hoogte	mm 1600
Vorken	mm 61x170x1100
Minimum hoogte vorken	mm 90
Hefsnelheid	mm/s 25
Gewicht	kg 210,00
Afmetingen (l x b x h)	mm 1705x755x2080
Prijs	€ 955,00

ELEKTRISCHE STAPELAARS

Voor laden en lossen

NOBLELIFT

De nieuwe "EDGE" elektrische stapelmodule PSE12 is een zeer innovatief product. Het is de perfecte combinatie van de compactheid van een manuele stapelaar en de efficiëntie van een elektrische stapelaar. Allemaal gevoed door een lithium-ion batterij.

Voor meer informatie
raadpleeg onze website
www.vynckier.biz



Voordelen

- Perfect voor lichte tot medium toepassingen
- Compact en licht
- Grote wendbaarheid
- Snelle oplading van de Li-ion batterijen
- Ingebouwde oplader 25 Ah
- Metalen behuizing
- Lithium elektrische stapelaar met een laadvermogen van 1200kg



Ergonomische en intelligente dissel



HOGE RESTCAPACITEITEN:

- 1200kg aan 2500mm
- 1000kg aan 2900mm
- 800kg aan 3200mm
- 600kg aan 3600mm

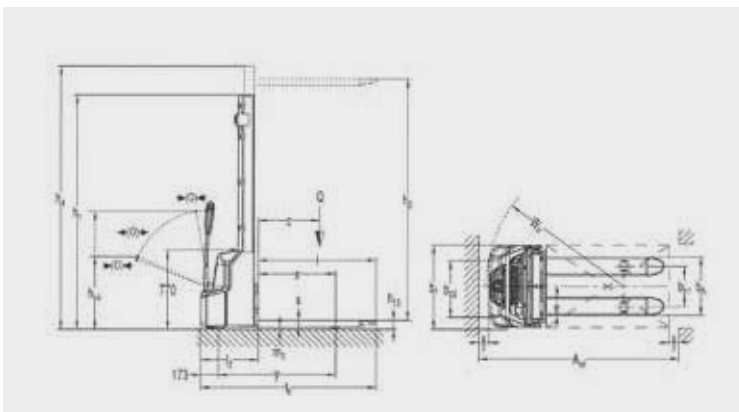

Order nr.	751989144	7519891445	7519891446	7519891447
Orig. nr.	TPSL1220-15	TPSL1220-28	TPSL1220-36	TPSL1220-40
Mast	Simplex	Duplex	Duplex	Duplex
Hoogte mast h1	1930	1930	2080	2280
Hefhoogte h3	1514	2814	3114	3514
Masthoogte h4	1930	3337	3637	4037
Gewicht	kg 560	580	600	620

ELEKTRO-HYDRAULISCHE SCHAARHEFTAFEL 1000 KG.

Kenmerken:

- Robuuste schaarheftafel met capaciteit **1000 kg**
- Hydraulische pomp en cilinder van industriële kwaliteit
- Traploos instelbare hoogte, steeds de optimale ergonomische werkhogte
- Werkoppervlak van 820 x 1300 mm geschikt voor europallets
- Geschikt voor zowel opbouw als inbouw in de werkvloer
- Aparte stureenheid op 24 V, met 3 meter kabel, op/neer knop en noodstop
- Voorzien van veiligheid tegen het zakken bij obstructie, veiligheidsklep tegen overbelasting en veiligheid bij hydraulisch lek
- Zelfsmerende lagers in de scharnieren
- Geleverd met 4 hijsogen voor makkelijk transport van de tafel

► NEW



Order nr.		758701049	758701050
Orig. nr.		TPSL1100	TPSL2100
Capaciteit	kg	1000	2000
Spanning	V	230	230
Afmetingen laadvlak	mm	820 x 1300	820 x 1300
Maximum hoogte	mm	990	1000
Minimum hoogte	mm	205	230
Hefduur	s	20 - 25	20 - 25
Gewicht	kg	160,00	235,00
Afmetingen (l x b x h)	mm	820x1300x205	820x1300x230
Prijs	€	1.899,00	2.179,00

ELEKTRO-HYDRAULISCHE SCHAARHEFTAFEL 1000 KG U-TYPE.

Voordelen:

- **U-vormig groot tafel oppervlak** van 1450 x 985 mm, geschikt voor het **inrijden met transpalletwagen** zonder steile helling, obstakels of instabiliteit tijdens het laden van de tafel
- Hydraulische pomp en cilinder van industriële kwaliteit
- Traploos instelbare hoogte, steeds de optimale ergonomische werkhogte
- Aparte stureenheid 24V op voet, met 2 meter kabel, op/neer knop en noodstop. IP54 spatwater bestendig
- Voorzien van veiligheid tegen het zakken bij obstructie, veiligheidsklep tegen overbelasting en veiligheid bij hydraulisch lek
- Zelfsmerende lagers in de scharnieren
- Geleverd met 4 hijsogen voor makkelijk transport van de tafel

► NEW



Order nr.		758701052
Orig. nr.		TPSL1150
Capaciteit	kg	1000
Afmetingen laadvlak	mm	1450 x 985
Maximum hoogte	mm	860
Minimum hoogte	mm	85
Hefduur	s	20 - 35
Gewicht	kg	280,00
Afmetingen (l x b x h)	mm	1450x1140x85
Prijs	€	2.295,00

ELEKTRO-HYDRAULISCHE SCHAARHEFTAFEL 1000 KG MET OPRIJPLAAT EN GROOT PLATFORM.

Kenmerken:

- **Groot tafeloppervlak van 1450 x 1140 mm**, geschikt voor kleine voertuigen zoals grasmaaiers, zitmaaiers etc.
- De oprijplaat en de lage oprijhoogte van 85 mm maken het mogelijk om met transpalletwagens op te rijden
- Hydraulische pomp en cilinder van industriële kwaliteit
- Traploos instelbare hoogte, steeds de optimale ergonomische werkhoogte
- Aparte stuur eenheid 24V op voet, met 2 meter kabel, op/nee knop en noodstop. IP54 spatwater bestendig
- Voorzien van veiligheid tegen het zakken bij obstructie, veiligheidsklep tegen overbelasting en veiligheid bij hydraulisch lek
- Zelfsmerende lagers in de scharnieren
- Geleverd met 4 hijsogen voor makkelijk transport van de tafel

► NEW



Order nr.		758701055
Orig. nr.		TPSL1170
Capaciteit	kg	1000
Afmetingen laadvlak	mm	1450 x 1140
Maximum hoogte	mm	860
Minimum hoogte	mm	85
Hefduur	s	25
Gewicht	kg	357,00
Afmetingen (l x b x h)	mm	1450x1140x85
Prijs	€	2.495,00

HYDRAULISCHE SCHAARHEFTAFEL OP WIELEN MET CAPACITEIT 300 KG.

De hoogte is traploos instelbaar, zodat het werkstuk altijd op meest ergonomische hoogte staat.

Stabiele constructie met 2 draaibare wielen, met composiet bekleed voor een rustige loop binnen bedrijfsgebouwen.

Kenmerken:

- Gelaste staalconstructie
- 4 stevige composiet-gecoate wielen, waarvan 2 met rem
- Hoge stabiliteit
- Kwaliteitsvolle hydraulische voetpomp
- Handbediend leegloopventiel
- Mechanische daalbeveiliging
- CE-conform



INFO Bekijk het volledige en up-to-date aanbod
Surf naar www.vynckier.biz/intern-transport

Order nr.		748623122	748623124
Orig. nr.		WT300	WT500
Capaciteit	kg	300	500
Afmetingen laadvlak	mm	820x520	820x520
Maximum hoogte	mm	750	780
Minimum hoogte	mm	240	260
Gewicht	kg	61,00	66,00
Prijs	€	301,00	327,00

ELEKTRISCHE LIFTEN

Met werkhoogte van 6,5 meter

MW TOOLS 

Over het product

- Polyvalente, compacte lift voor 1 persoon
- 1-handsbediening met joystick voor soepele en veilige bewegingen
- Grote werkhoogte ondanks lage masthoogte



Voor meer informatie
raadpleeg onze website
www.vynckier.biz

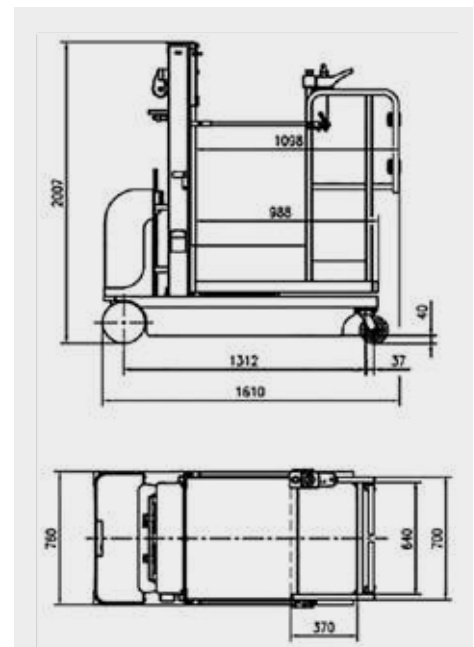

Order nr.		751989101
Orig. nr.		SHW300-40
Capaciteit	kg	300
Max. inzittende		1
Werkhoogte	mm	6500
Platformvloerhoogte	mm	4500
Platformafmeting (L x b)	mm	1020x700
Batterij	V/Ah	2x12/120
Gewicht	kg	685

ELEKTRISCHE SCHAARLIFTEN

Met werkhoogte van 8 tot 12 meter

MW TOOLS 

Over het product

- Polyvalente hoge schaarliften met grote kooi
- Grote werkhoogte dankzij zware en stabiele basis
- Korte draaihoek en groot werkbereik, ook geschikt voor kleine ruimtes



► NEW



► NEW



► NEW

Order nr.	751989103	751989104	751989105
Orig. nr.	SHW300-60	SHW300-80	SHW300-100
Capaciteit	kg 300	300	300
Werkhoogte	mm 6.000	8.000	10.000
Platformvloerhoogte	mm 8.000	10.000	12.000
Platformafmeting (Lxb)	mm 2270x1150	2270x1150	2270x1150
Batterij	V/Ah 4x6/210	4x6/210	4x6/210
Totale omvang (Lxb)	mm 2400x1150	2400x1150	2400x1150
Gewicht	kg 1900	2200	2700

01 MACHINES

02 AUTO

03 WORKSHOP

04 EQUIPMENT

05 TOOLS

WERKPLAATSMEUBILAIR

Met een uitstekende prijs kwaliteit

MW TOOLS  **PRACO**®

MW Tools biedt de oplossing voor uw werkplaatsinrichting. Stel zelf uw werkbank samen of ga voor één van onze modules uit het assortiment. Daarnaast kunt u ook steeds voor individuele elementen kiezen, zoals ladenkasten, opbergkasten of perfopanelen, zodat u uw werkplaats op maat kunt inrichten.



Voordelen

- Modulair
- Sterke gelaste stalen constructie
- Multiplex werkblad
- Multi-opbergoplossing



Kies zelf uw configuratie

- Stel uw werkbank zelf samen dankzij ons modulair concept. Alle werkbanken bestaan uit een werktafel en metalen voeten. Hier hoort ook nog een ladekast bij, afhankelijk van het type werkbank dat u kiest.
- Stevig werkblad: breedte 1200, 1500 of 2000 mm - diepte 680 mm en op ergonomische werkhoogte van 977 mm
- Perfopaneel (te bevestigen aan de muur): breedte 1200, 1500 of 2000 mm - hoogte 940 mm
- Verschillende kasten: met 5, 8 of 10 lades of met deur en legplank

Samengestelde modules

- Wij bieden ook samengestelde modules aan in verschillende uitvoeringen. Zo kiest u voor samenstelling bestaande uit een werkbank, opbergkast, perfopaneel en ladenkast. Elke werkplaatsinrichting heeft een stevig multiplex werkblad.

Ons aanbod



01 MACHINES

02 AUTO

03 WORKSHOP

04 EQUIPMENT

05 TOOLS

SAMENSTELLING WERKPLAATSMEUBILAIR.

Troeven:

- Ladenkasten met 100% ladeopening, 40 kg per lade
- 1 legplank in de deurkasten
- Verstelbare voethoogte

Kenmerken:

- Stevige gelaste stalen constructie
- Multiplex werkblad
- Lades met kogelgeleiders
- Gehamerd lak
- Sleutelslot vergrendeling
- Gemaakt in Europa



Order nr.	856001040
Orig. nr.	PRACO2
Afmetingen (l x b x h)	mm 3350x580x1925
Prijs	€ 2.209,00

SAMENSTELLING WERKPLAATSMEUBILAIR MET EEN GEREEDSCHAPSWAGEN.

Troeven:

- Kast met 4 in hoogte verstelbare legplanken (draagvermogen 50 kg)
- Ladenkasten met 100% ladeopening, 40 kg per lade
- 1 legplank in de deurkasten
- Verstelbare voethoogte van de werkbanken

Kenmerken:

- Stevige gelaste stalen constructie
- Multiplex werkblad
- Lades met kogelgeleiders
- Gereedschapswagen met 2 handgrepen aan de voorkant en 1 zijhandgreep
- Gehamerd lak
- Sleutelslot vergrendeling



Order nr.	856001043
Orig. nr.	PRACO3
Afmetingen (l x b x h)	mm 4400x610x1925
Prijs	€ 2.575,00

SAMENSTELLING WERKPLAATSMEUBILAIR MET HOGE KASTEN.

Troeven:

- Kasten met 4 in hoogte verstelbare legplanken (draagvermogen 50 kg)
- Ladenkasten met 100% ladeopening, 40 kg per lade
- 1 legplank in de deurkasten
- Verstelbare voethoogte

Kenmerken:

- Stevige gelaste stalen constructie
- Multiplex werkblad
- Lades met kogelgeleiders
- Gehamerd lak
- Sleutelslot vergrendeling
- Gemaakt in Europa



Order nr.	856001030
Orig. nr.	PRACO1
Afmetingen (l x b x h)	mm 5504x610x1925
Prijs	€ 2.515,00

PRACO BOVENMODULE.

Kenmerken:

- Kast met 2 gasveren
- Gelakt plaatstaal
- Vervaardigd in Europa
- Te bevestigen op een PRACO werkbank - PRAL5 of PRAL9



Order nr.	856001021
Orig. nr.	PRAK01
Gewicht	kg 80,00
Afmetingen (l x b x h)	mm 1100x210x990
Prijs	€ 216,00

PRACO WERKBANK MET 5 LADES.

Voordelen:

- MDF-werkblad
- In hoogte verstelbare voeten
- Compatibel met andere PRACO modules

Kenmerken:

- Lades op kogelgelagerde geleiders
- Lades met een capaciteit van 40 kg
- 1 kast met legplank
- Gelakt plaatstaal
- Vervaardigd in Europa

Kan worden gecombineerd met:

- Werkbanken met 9 lades - PRAL9
- Geperforeerde paneel en kast - PRAK01
- Geperforeerde paneel en kast - PRAK02
- Werkblad en gereedschapwagen - PRATB3 en PRAGW207



Order nr.	856001020
Orig. nr.	PRAL5
Gewicht	kg 90,00
Afmetingen (l x b x h)	mm 1100x610x945
Prijs	€ 599,00

PRACO GEREEDSCHAPSWAGEN MET 7 LADES.

Kenmerken:

- 4 zwenkwielen
- 2 handgrepen aan de voorkant, 1 zijhandgreep
- Afsluitbaar met sleutelslot
- Ladecapaciteit 40 kg
- Ladels met kogelgelagerde geleiders
- Gelakt plaatstaal
- Vervaardigd in Europa



Order nr.	856001025
Orig. nr.	PRAGW207
Prijs	€ 401,00

PRACO BOVENMODULE.

Kenmerken:

- Kast met 2 gasveren
- Gelakt plaatstaal
- Vervaardigd in Europa
- Te bevestigen op een PRACO werkbank - PRAL5 of PRAL9



Order nr.	856001024
Orig. nr.	PRAK02
Gewicht	kg 80,00
Afmetingen (l x b x h)	mm 1100x210x990
Prijs	€ 226,00

PRACO WERKBANK MET 9 LADES.

Voordelen:

- MDF-werkblad
- In hoogte verstelbare voeten
- Compatibel met andere PRACO modules

Kenmerken:

- Lades op kogelgelagerde geleiders
- Lades met een capaciteit van 40 kg
- 1 kast met legplank
- Gelakt plaatstaal
- Vervaardigd in Europa

Kan worden gecombineerd met:

- Werkbanken met 5 lades - PRAL5
- Geperforeerde paneel en kast - PRAK01
- Geperforeerde paneel en kast - PRAK02
- Werkblad en gereedschapwagen - PRATB3 en PRAGW207



Order nr.	856001022
Orig. nr.	PRAL9
Gewicht	kg 90,00
Afmetingen (l x b x h)	mm 1100x610x945
Prijs	€ 639,00

MDF WERKBLAD VOOR BEVESTIGING TUSSEN 2 PRACO WERKBANKEN.

De PRAGW207 kan eronder worden geschoven.



Order nr.	856001015
Orig. nr.	PRATB3
Prijs	€ 80,50

43-DELIGE HAKENSET.

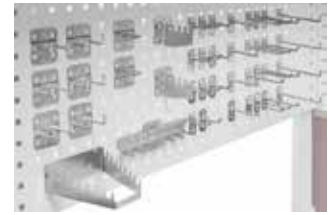

Order nr.	856001551
Orig. nr.	MOD23201
Prijs	€ 92,50

HAKENSET MODULAR.

Bestaat uit:

- 5 x Haak 45°, lengte 25 mm
- 20 x Haak 90°, lengte 50 mm
- 20 x Haak 45°, lengte 100 mm
- 5 x Haak 490, lengte 200 mm

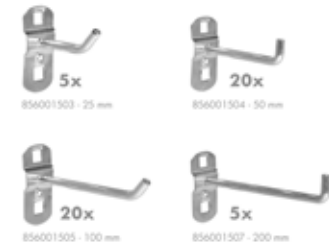

Order nr.	856001601
Orig. nr.	MOD23205
Prijs	€ 91,50

LADE-INDELINGEN VOOR DE BREDE LADE VAN WERKPLAATSMEUBILAIR PRACO.

Lade-indelingen voor de brede lade van de mobiele werkbanken DEW12060.



Order nr.	856001153
Orig. nr.	LV12060A
Prijs	€ 33,50

LADE-INDELINGEN VOOR SMALLE LADES VAN WERKPLAATSMEUBILAIR PRACO.

Lade-indelingen voor smalle lades van de mobiele werkbanken DEW12060.



Order nr.	856001152
Orig. nr.	LV12060B
Prijs	€ 14,50

WERKBANK MET INSTELBARE HOOGTE, ALTIJD DE MEEST ERGONOMISCHE HOUDING.

Werkblad:

- Multiplex 27 mm
- Capaciteit 400 kg bij verspreide last

Onderstel:

- Staal constructie met epoxy verf
- Voeten instelbaar in hoogte (810 - 1180 mm)



Order nr.	856001370	856001380	856001360
Orig. nr.	MOD120	MOD150	MOD200
Lengte werkblad mm	1200	1500	2000
Afmetingen (l x b x h) mm	1200x680x1180	1500x680x1180	2000x680x1180
Prijs €	266,00	286,00	306,00

WERKBANK MET INSTELBARE HOOGTE, ALTIJD DE MEEST ERGONOMISCHE HOUDING.

Werkblad:

- Stevig rubberwood
- Capaciteit 500 kg bij verspreide last
- Met 2 extra's verstevigingsbalken

Onderstel:

- Staal constructie met epoxy verf
- Voeten instelbaar in hoogte (810 - 1180 mm)



Order nr.	856001382	856001387
Orig. nr.	MOD150R	MOD200R
Lengte werkblad mm	1500	2000
Afmetingen (l x b x h) mm	1500x680x1180	2000x680x1180
Prijs €	347,00	367,00

WERKBANK MET INSTELBARE HOOGTE, ALTIJD DE MEEST ERGONOMISCHE HOUDING.

Werkblad:

- Multiplex 27 mm
- Capaciteit 400 kg, bij verspreide last

Onderstel:

- Staal constructie met epoxy verf
- Voeten instelbaar in hoogte (810 - 1180 mm)

Ladeblok:

- 2 lades hoogte 90 mm
- 1 lade hoogte 168 mm



Order nr.	856001375	856001384	856001365
Orig. nr.	MOD125	MOD155	MOD205
Lengte werkblad mm	1200	1500	2000
Afmetingen (l x b x h) mm	1200x680x1180	1500x680x1180	2000x680x1180
Prijs €	457,00	477,00	497,00

WERKBANK MET INSTELBARE HOOGTE, ALTIJD DE MEEST ERGONOMISCHE HOUDING.

Werkblad:

- Stevig rubberwood
- Capaciteit 500 kg, bij verspreide last
- Met 2 extra verstevigingsbalken

Onderstel:

- Staal constructie met epoxy verf
- Voeten instelbaar in hoogte (810 - 1180 mm)

Ladeblok:

- 2 lades hoogte 90 mm
- 1 lade hoogte 168 mm



Order nr.	856001377	856001379	856001383
Orig. nr.	MOD125R	MOD155R	MOD205R
Lengte werkblad mm	1200	1500	2000
Afmetingen (l x b x h) mm	1200x680x1180	1500x680x1180	2000x680x1180
Prijs €	519,00	539,00	559,00

WERKBANK MET INSTELBARE HOOGTE, ALTIJD DE MEEST ERGONOMISCHE HOUDING.

Werkblad:

- Multiplex 27 mm
- Capaciteit 400 kg, bij verspreide last

Onderstel:

- Staal constructie met epoxy verf
- Voeten instelbaar in hoogte (810 - 1180 mm)

Ladeblok:

- 3 lades hoogte 90 mm
- 2 lades hoogte 168 mm



Order nr.	856001371	856001381	856001361
Orig. nr.	MOD121	MOD151	MOD201
Lengte werkblad mm	1200	1500	2000
Afmetingen (l x b x h) mm	1200x680x979	1500x680x979	2000x680x979
Prijs €	569,00	589,00	609,00

WERKBANK MET INSTELBARE HOOGTE, ALTIJD DE MEEST ERGONOMISCHE HOUDING.

Werkblad:

- Stevig rubberwood
- Capaciteit 500 kg, bij verspreide last
- Met 2 extra verstevigingsbalken

Onderstel:

- Metaal met epoxy verf
- Voeten instelbaar in hoogte (810 - 1180 mm)

Ladeblok:

- 3 lades hoogte 90 mm
- 2 lades hoogte 168 mm



Order nr.	856001386	856001388	856001389
Orig. nr.	MOD121R	MOD151R	MOD201R
Lengte werkblad mm	1200	1500	2000
Afmetingen (l x b x h) mm	1200x680x979	1500x680x979	2000x680x979
Prijs €	629,00	649,00	669,00

WERKBANK MET 2 LADEBLOKKEN EN HOUTEN WERKBLAD.

Kenmerken:

- Multiplex 27 mm
- Capaciteit 400 kg bij verspreide last
- 2 Ladeblokken 5 lades

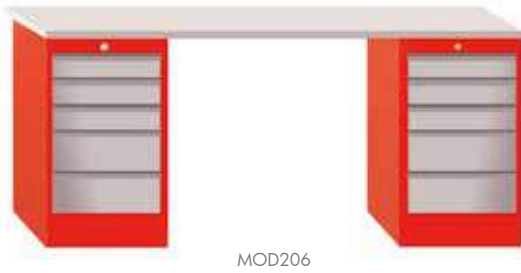

MOD206



MOD207

Order nr.		856001366	856001367
Orig. nr.		MOD206	MOD207
Afmetingen (l x b x h)	mm	2000x680x979	2000x680x979
Prijs	€	729,00	1.215,00

COMPLETE SET MODULAIRE WERKPLAATSINRICHTING

- Stevig multiplex werkblad
- Breedte 1500 mm x diepte 680 mm
 - Op een ergonomische werkhoogte 977 mm

Perfopaneel

- Breedte 1500mm x hoogte 940 mm
- Te bevestigen aan de muur
- Geschikt voor HE141 haken

Kast

- DELK8



MOD15LA1



MOD20LA



MOD20LB

Order nr.		856001460	856001457	856001456
Orig. nr.		MOD15LA1	MOD20LA	MOD20LB
Afmetingen (l x b x h)	mm	1500x680x1920	2000x680x1920	2000x680x1920
Prijs	€	979,00	989,00	1.815,00

LADEVERDELING (H = 62MM) VOOR LADEBLOKKEN MOD1L/3L/5L.



Order nr.	856001350
Orig. nr.	LVMOD
Prijs	€ 26,50

STABIELE, OPKLAPBARE WERKBANK MET BOVENBLAD IN MULTIPLEX.

Kenmerken:

- Gemakkelijk op te plooiën en op te bergen
- 250 kg draagkracht
- Ideaal voor gebruik op de werf of kleine werkruimtes



Order nr.	713900030
Orig. nr.	DETW10070
Afmetingen (l x b x h)	mm 1000x700x830
Prijs	€ 186,00

HANDIGE MATERIAALKAR MET 4 AFSLUITBARE LADES EN EEN OPEN OPBERGVAK BOVENAAN.

Kenmerken:

- De lades zijn 100% uittrekbaar
- Rubber berschermmat bovenaan
- 2 handgrepen
- Rolgelagerde geleiders
- Kan onder alle modular werkbanken worden gereden



Order nr.	856001325
Orig. nr.	MODK630/440
Afmetingen (l x b x h)	mm 532x635x775
Prijs	€ 227,00

BESCHERMENDE EN DEMPENDE RUBBERMAT. GEMAKKELIJK TE REINIGEN EN VOCHTBESTENDIG.

- Hoge slijtageweerstand, scheurvastheid en treksterkte
- Goede elastische eigenschappen
- Antislip en geluiddempend
- Kwaliteit = NR/SBR: een optimale blend van natuurrubber en SBR die de beste eigenschappen combineert
- Geschikt voor warm water, zwakke zuren en basen

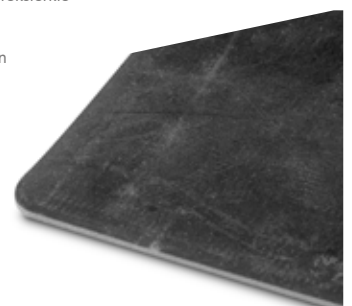

Order nr.	Orig. nr.	Afmetingen (l x b x h) mm	Prijs €
751988124	MOD120-RUB	1200x680x3	15,50
751988129	MOD150-RUB	1500x680x3	17,50
751988125	MOD200-RUB	2000x680x3	23,50

VOLLEDIG METALEN WERKBANK.

Werkblad:

- 2,5 mm staalplaat
- Afgeronde hoeken
- Stevig onderstel met metalen legplaat
- Gereedschapshouder op de zijkant van de werkbank
- Voorgeboorde gaten in de zijkant van het werkblad voor gemakkelijk bevestigen van meerdere meubels of aan een zijmuur

Lades:

- Gelagerde lades
- Individueel afsluitbaar



DER1500



DER2000



DER2000A

Order nr.		751001500	751002000	751002001
Orig. nr.		DER1500	DER2000	DER2000A
Maximum belastbare capaciteit	kg	500	400	400
Lades		2	3	0
Draagcapaciteit per lade	kg	30	30	/
Hoogte	mm	910	910	910
Afmetingen (l x b x h)	mm	1500x640x910	2000x640x910	2000x640x910
Prijs	€	421,00	471,00	351,00

VOLLEDIG METALEN WERKBANK MET INSTELBARE HOOGTE.

Werkblad:

- 2,5 mm staalplaat
- Afgeronde hoeken
- Stevig onderstel met metalen legplaat
- Gereedschapshouder op de zijkant van de werkbank
- Voorgeboorde gaten in de zijkant van het werkblad voor gemakkelijk bevestigen van meerdere meubels of aan een zijmuur

Lades:

- Gelagerde lades
- 2 lades
- Individueel afsluitbaar

Voeten:

- Verstelbaar in de hoogte 894 mm - 934 mm - 974 mm - 1013 mm



DER1500P



DER2000P



Order nr.		751001506	751002021
Orig. nr.		DER1500P	DER2000P
Maximum belastbare capaciteit	kg	400	400
Lades		2	3
Draagcapaciteit per lade	kg	30	30
Verstelbare voeten		Ja	Ja
Hoogte	mm	880-1000	880-1000
Afmetingen (l x b x h)	mm	1500x640x996	2000x640x996
Prijs	€	496,00	555,00

VOLLEDIG METALEN WERKBANK OP WIELEN MET LADES.

Werkblad:

- 2,5 mm staalplaat
- Afgeronde hoeken

Onderstel:

- Stevig metalen onderstel
- Metalen legplaat

Lades:

- Gelagerde lades
- Individueel afsluitbaar

Wielen:

- 2 zwenkwielen met rem
- 2 vaste wielen



DER1500R



DER2000R



Order nr.		751001504	751002008
Orig. nr.		DER1500R	DER2000R
Maximum belastbare capaciteit	kg	400	400
Lades		2	3
Draagcapaciteit per lade	kg	30	30
Hoogte	mm	1000	1050
Afmetingen (l x b x h)	mm	1500x640x1000	2000x640x1035
Prijs	€	509,00	555,00

METALEN WERKBANK MET STALEN WERKBLAD EN MDF TOPBLAD.

Werkblad:

- Stevig onderstel 2,5 mm staalplaat
- Afgeronde hoeken
- MDF werkblad bovenop

Lades:

- Gelagerde lades
- Individueel afsluitbaar

INFO

Bekijk het volledige en up-to-date aanbod

Surf naar www.vynckier.biz/werkplaatsmeubilair



DER1500W



DER2000W

Order nr.	751001503	751002004
Orig. nr.	DER1500W	DER2000W
Werkblad	MDF	MDF
Maximum belastbare capaciteit	kg 400	kg 400
Lades	2	3
Draagcapaciteit per lade	kg 30	kg 30
Hoogte	mm 930	mm 930
Afmetingen (l x b x h)	mm 1500x640x930	mm 2000x640x930
Prijs	€ 509,00	€ 565,00

VOLLEDIG METALEN WERKBANK MET IN HOOGTE VERSTELBARE VOETEN EN MDF TOPBLAD.

Werkblad:

- Stevig onderstel 2,5 mm staalplaat
- Afgeronde hoeken
- MDF werkblad bovenop

Lades:

- Gelagerde lades
- Individueel afsluitbaar

Voeten: verstelbaar in de hoogte 894mm - 934mm - 974mm - 1013mm

INFO



DER1500PW



DER2000PW



Order nr.	751001507	751002022
Orig. nr.	DER1500PW	DER2000PW
Maximum belastbare capaciteit	kg 400	kg 400
Hoogte	mm 900 - 1020	mm 900-1020
Lades	2	3
Draagcapaciteit per lade	kg 30	kg 30
Afmetingen (l x b x h)	mm 1500x640x1013	mm 2000x640x1013
Prijs	€ 545,00	€ 609,00

VOLLEDIG METALEN WERKBANK OP WIELEN MET LADEN EN MDF TOPBLAD.

Werkblad:

- Stevig onderstel 2,5 mm staalplaat
- Afgeronde hoeken
- MDF werkblad bovenop

Laden:

- Gelagerde lades
- Individueel afsluitbaar

Wielen:

- 2 zwenkwielen met rem
- 2 vaste wielen

INFO



DER1500WR



DER2000WR



Order nr.	751001505	751002009
Orig. nr.	DER1500WR	DER2000WR
Werkblad	MDF	MDF
Maximum belastbare capaciteit	kg 400	kg 400
Lades	2	3
Draagcapaciteit per lade	kg 30	kg 30
Afmetingen (l x b x h)	mm 1500x640x1030	mm 2000x640x1030
Prijs	€ 555,00	€ 609,00

KAST MET 5 LADEN.

Kenmerken:

- Robuuste plaatstalen constructie van 0,7-1,0 mm
- Laden 100% uittrekbaar
- Met rolgelagerde geleiders
- Met cilinderslot



Order nr.	856001168
Orig. nr.	DELK5
Lades	5
Afmetingen lade (1)	mm 498x552x145 (5x)
Draagcapaciteit per lade	kg 40
Gewicht	kg 57,00
Afmetingen (l x b x h)	mm 590x628x950
Prijs	€ 515,00

KAST MET 8 LADEN.

Kenmerken:

- Stevige stalen constructie uit 0,7-1,0 mm staalplaat
- Laden 100 % uittrekbaar
- Met rolgelagerde geleiders
- Met cilinderslot



Order nr.	856001169
Orig. nr.	DELK8
Lades	8
Afmetingen lade (1)	mm 498x552x65 (6x)
Afmetingen lade (2)	mm 498x552x145 (2x)
Draagcapaciteit per lade	kg 40
Gewicht	kg 72,00
Afmetingen (l x b x h)	mm 590x628x950
Prijs	€ 575,00

KAST MET 10 LADEN.

Kenmerken:

- Robuuste plaatstalen constructie van 0,7-1,0 mm
- Laden 100% uittrekbaar
- Met rolgelagerde geleiders
- Met cilinderslot



Order nr.	856001170
Orig. nr.	DELK10
Lades	10
Afmetingen lade (1)	mm 498x552x65 (10x)
Draagcapaciteit per lade	kg 40
Afmetingen (l x b x h)	mm 590x628x950
Prijs	€ 599,00

LADE-INDELING 4X4 VAKJES VOOR LADEKASTEN DELK5, DELK8 EN DELK10.

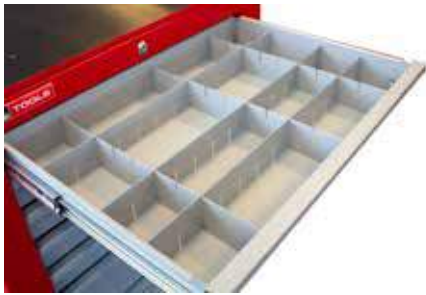

Order nr.	856001184
Orig. nr.	LVDELK
Prijs	€ 19,50

KAST MET 2 LIGGERS.

Kenmerken:

- Deur met cilinderslot
- 2 liggers met capaciteit 100 kg
- Stevige stalen constructie uit 0,7 - 1,0 mm staalplaat



Order nr.	856001173
Orig. nr.	DEK5962
Gewicht	kg 45,00
Afmetingen (l x b x h)	mm 590x628x950
Prijs	€ 252,00

MAGNETISCHE RAIL MET BEVESTIGINGSPLAAT.

Geschikt voor:

- Eindeloze vrijheid bij ophangen van stalen gereedschappen
- Kan tegen een magnetische wand worden geplaatst of met de bevestigingsplaat worden opgehangen

Kenmerken:

- Capaciteit 10 kg per 3 cm
- Hoge aantrekkingskracht 1200 Gauss



MAG600A-SET



Order nr.	801105600	801105603
Orig. nr.	MAG600A	MAG600A-SET
Prijs	€ 19,50	38,50

GROTE LADENKASTEN.

Kenmerken:

- Stevige stalen constructie uit 0,7-1,0mm staalplaat
- Laden 85% uittrekbaar of 55cm
- Elke lade kan 45 kg dragen
- Met rolgelagerde geleiders
- Met cilinderslot
- Rubber beschermingsstop op het bovenblad

Optie:

Lade compartimenten 751501304



DERLK7



DERLK10S

Order nr.	751501203	751501210
Orig. nr.	DERLK7	DERLK10S
Lades	7	10
Afmetingen lade (1)	mm 610x645x50 (2x)	610x645x50 (8x)
Afmetingen lade (2)	mm 610x645x117 (5x)	610x645x117 (2x)
Afmetingen (l x b x h)	mm 715x725x980	715x725x980
Prijs	€ 605,00	815,00

COMPARTIMENTEERSET VOOR LADEKASTEN STAR DERLK. BESTAANDE UIT 18 (3X6) GELIJKE ONDERVERDELINGEN.



Order nr.	751501304
Orig. nr.	LVDER
Aantal compartimenten	18
Afmetingen per compartiment (l x b x h)	mm 200x100x45
Afmetingen (l x b x h)	mm 600x600x45
Prijs	€ 46,50

VLAK METALEN PERFORPANEEL VOOR GEREEDSCHAPPEN.

Kenmerken:

- Perforaties van 10x10mm, tussenafstand hart op hart 15 mm
- Geleverd met metalen onderplaat voor diverse gereedschappen
- Optionele haken, hakenset, magneetrail

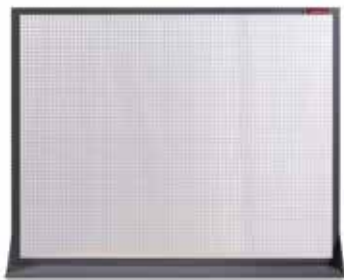
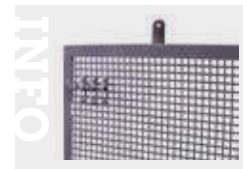

DEKP120-1015

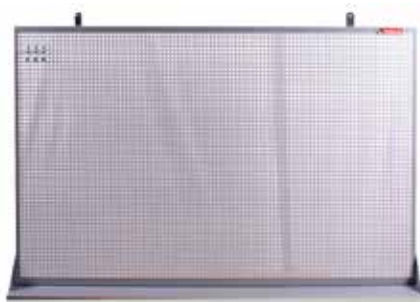

DEKP150-1015

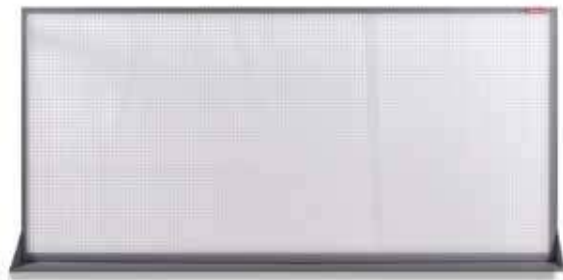

DEKP200-1015

Order nr.		856001192	856001194	856001196
Orig. nr.		DEKP120-1015	DEKP150-1015	DEKP200-1015
Perforatie	mm	10x10 - hoh15x15	10x10 - hoh15x15	10x10 - hoh15x15
Gewicht	kg	14,00	15,00	16,00
Afmetingen (l x b x h)	mm	1200x200x940	1500x200x940	2000x200x940
Prijs	€	111,00	131,00	160,00

MUURKAST MET PERFORWAND, 4 LEGPLANKEN EN 2 KASTEN.



Order nr.		856001326	856001351
Orig. nr.		MODM1200	MODM1850
Gewicht	kg	26,00	39,00
Afmetingen (l x b x h)	mm	1200x200x600	1950x200x600
Prijs	€	174,00	236,00

43 DELIGE OPHANGSET TOP VOOR PERFORPANELEN.

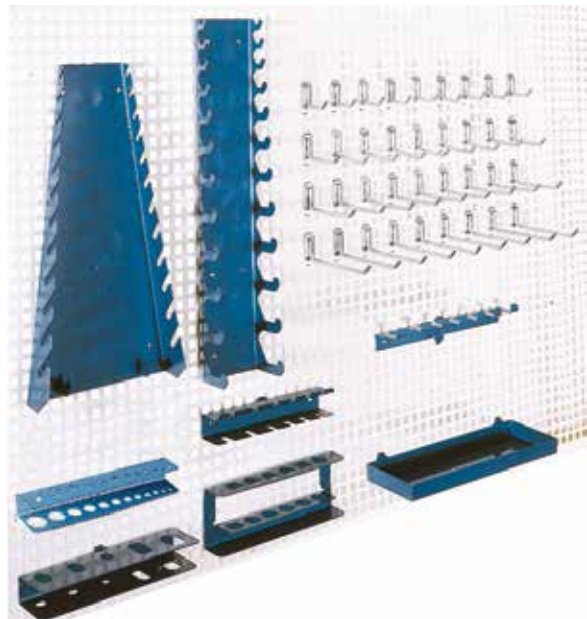

Order nr.		761001116
Orig. nr.		HE145201BL
Aantal stuks		43
Prijs	€	62,50

HAKEN 45° VOOR WANDPANELEN.



HE141001 HE141002 HE141003 HE141004

Order nr.	761001065	761001066	761001067	761001068	
Orig. nr.	HE141001	HE141002	HE141003	HE141004	
Lengte	mm	20	40	65	90
Verpakkingseenheid (VE)		5	5	5	5
Prijs/VE	€	9,16	9,16	10,50	11,50

HAKEN 90° VOOR WANDPANELEN.



HE141005 HE141006 HE141007 HE141008

Order nr.	761001069	761001070	761001071	761001072	
Orig. nr.	HE141005	HE141006	HE141007	HE141008	
Lengte	mm	20	40	65	90
Verpakkingseenheid (VE)		5	5	5	5
Prijs/VE	€	9,48	9,89	11,50	11,50

UNIVERSELE KAST MET LIGGERS EN LADES.

Kenmerken:

- Geperforeerde achterwand
- Met 3 lades
- Stevige, gelaste constructie
- 4 liggers capaciteit 50 kg in hoogte verstelbaar
- 2-punt slot
- Gepoederlakt
- Compatibel met modular haken

INFO

Hoe richt ik mijn werkplaats in?



Surf naar www.vynckier.biz/werkplaatsmeubilair

1 Werkplaatsinrichting van MW TOOLS

2 Stel zelf uw werkbank samen

3 Kies voor een somersysteem module

Kies voor een werkplaatsinrichting van MW TOOLS

MW TOOLS biedt de oplossing voor uw werkplaatsinrichting. Stel zelf uw werkbank samen: of ga voor één van onze modules of een speciaal werkplaatsmeubilair. Daarnaast kunt u ook kiezen voor individuele elementen haken, zoals **modulair opbergmeubilair, gereedschap en accessoires**, zodat u uw werkplaats voor uzelf gericht kunt inrichten.



Order nr.		856001310
Orig. nr.		DEK7838L
Draagcapaciteit	kg	50
Gewicht	kg	50,00
Afmetingen (l x b x h)	mm	780x380x1920
Prijs	€	549,00



UNIVERSELE OPBERGKAST MET LIGGERS.

Kenmerken:

- Stevige gelaste stalen constructie
- 4 liggers met capaciteit 50 kg, in hoogte verstelbaar
- 2-punt slot
- Gepoederlakt
- Deuren draaien tot 180° open



Order nr.		856001000	856001110	856001120
Orig. nr.		DEK7838	DEK11038	DEK11058
Draagcapaciteit	kg	50	50	50
Liggers		4	4	4
Slot		sleutel	sleutel	sleutel
Gewicht	kg	50,00	80,00	85,00
Afmetingen (l x b x h)	mm	780x380x1920	1100x380x1920	1100x580x1920
Prijs	€	401,00	427,00	529,00

STALEN BAKJESKAST MET UITNEEMBARE KUNSTOFBAKJES.

Kenmerken:

- Met metalen tussenschotten tussen de rijen bakjes
- Stevig gelast frame
- Gepoederlakt
- Gemonteerd geleverd



DEBK48



DEBK95

Order nr.	856001300	856001203
Orig. nr.	DEBK48	DEBK95
Aantal bakjes	48 x BOT30	95 x BOT20
Gewicht	kg 50,80	38,60
Afmetingen (l x b x h)	mm 650x285x1920	650x205x1920
Prijs	€ 361,00	370,00

STEVIG OPBERGBAKJE VERVAARDIGD UIT POLYURETHAAN.

Kenmerken:

- Met kaartvakje aan de voorkant
- Blauwe uitvoering



Order nr.	755005052	755005053	755005054	755005055
Orig. nr.	BOT20	BOT30	BOT40	BOT50
Gewicht	kg 2,50	4,90	5,20	3,30
Afmetingen (l x b x h)	mm 160x100x70	230x140x125	330x200x150	460x305x174
Verpakkingseenheid (VE)	36	24	12	4
Prijs/VE	€ 32,50	60,00	60,50	39,50

STALEN BAKJESKAST MET UITNEEMBARE KUNSTOFBAKJES.

Kenmerken:

- 2 afsluitbare deuren
- Uitneembare kunststofbakjes
- Metalen tussenschotten tussen de rijen bakjes
- Stevig gelast frame
- Gepoederlakt
- Gemonteerd geleverd
- Cilinderslot



DEBK95D

DEBK48D

Order nr.	856001301	856001204
Orig. nr.	DEBK48D	DEBK95D
Aantal bakjes	48 x BOT30	95 x BOT20
Deuren	Ja	Ja
Slot	ja	Ja
Gewicht	kg 64,80	54,60
Afmetingen (l x b x h)	mm 650x315x1920	650x235x1920
Prijs	€ 435,00	442,00

STEVIG OPBERGBAKJE VERVAARDIGD UIT PP.

Kenmerken:

- Met kaartvakje aan de voorkant
- Rode uitvoering



Order nr.	755005056	755005057	755005058
Orig. nr.	BOS30	BOS40	BOS50
Gewicht	kg 3,60	5,40	8,00
Afmetingen (l x b x h)	mm 233x123x125	322x211x174	502x319x199
Verpakkingseenheid (VE)	12	8	6
Prijs/VE	€ 38,50	63,50	98,50

VEILIGHEIDSKAST VOOR DE OPSLAG VAN VERVUILENDE PRODUCTEN.

Voordelen:

- 6 opvangbakken met een lekrooster
- Opvangbakken met een capaciteit tot 40 kg, in hoogte verstelbaar
- Waterdichte en verzinkte bakken
- Natuurlijke ventilatie (voor- en achtergaten)

Kenmerken:

- 4 lage opvangbakken 12 liter
- 2 hoge opvangbakken 19 liter
- Stevige gelaste stalen constructie
- 180° deuropening
- Gehamerd lak
- 2-puntslot
- Kast vervaardigd in Europa



Order nr.	856001132	856001134
Orig. nr.	DECP9238	DECP9258
Geschikt voor vloeistoffen	Ja	Ja
Liggers	6	6
Gewicht	kg 85,00	95,00
Afmetingen (l x b x h)	mm 920x380x1920	920x580x1920
Prijs	€ 519,00	585,00

BRANDVEILIGHEIDSKAST MET EEN BRANDWERENDHEID VAN 90 MINUTEN.

Geschikt voor:

- Veilige opslag van ontvlambare stoffen

Voordelen:

- Standaard ingericht met 3 verstelbare legborden en verstelpootjes
- Bodemopvang met inzetrooster
- Zelfsluitend door middel van hydraulische deurdraner
- Thermolock op +/- 45°C (automatisch)

Kenmerken:

- Europese norm EN 14470-1
- Uitvoering en inrichting volgens de voorschriften uit de richtlijn PGS-15
- Kwalitatief hoogwaardige kastromp uit Zincor plaatstaal



Order nr.	724576527	724576528
Orig. nr.	BVK1	BVK2
Aantal deuren	1	2
Gewicht	kg 230,00	375,00
Afmetingen (l x b x h)	mm 600x600x2035	1200x600x2035
Prijs	€ 2.415,00	2.959,00

BRANDVEILIGHEIDSKAST VOOR LITHIUM-ION BATTERIJEN MET EEN BRANDWERENDHEID VAN 90 MINUTEN.

Voordelen:

- Inclusief doorvoer voor stroomvoorziening zodat de batterijen kunnen worden opgeladen in de kast
- 4 versterkte geperforeerde legborden en opvangbak onderaan de kast
- BVK2LI - droogaerosol Firepro blussysteem die automatisch wordt geactiveerd via **temperatuurdetectie** bij 79°C
- BVK2LIA - droogaerosol Firepro blussysteem die automatisch wordt geactiveerd via een **rookmelder**
- BVL2LIA - audio en visueel alarm in de brandwerende kast die kan worden aangesloten op de bestaande brandcentrale

Kenmerken:

- Waarschuwingssymbool
- BVK2LI - geen verbinding met extern alarmsysteem
- BVK2LIA - verbinding met extern alarmsysteem mogelijk
- Draagvermogen per legbord 80 kg
- Afmetingen 1135 x 615 x 1880 mm
- Stopcontact strips niet inbegrepen



Order nr.	724576556
Orig. nr.	BVK2LI
Geschikt voor	Lithium-ion batterij
Branddetectie	Ja
Blussysteem	Ja
Rookdetector	Nee
Audio en visueel alarm	Nee
Gewicht	kg 483,00
Afmetingen (l x b x h)	mm 1135x615x1880
Prijs	€ 5.260,00

LOCKERKAST METAAL.

Kenmerken:

- Met ligger en 2 kleerhangers
- Sterke gelaste constructie uit 1 stuk
- Zonder pootjes, voor een optimale hygiëne
- Met deurverstevingen
- Ventilatieopeningen boven- en onderaan
- Cilinderslot
- Etikethouder



DEKLK2

DEKLK3

LOCKERKAST METAAL MET 6 COMPARTIMENTEN.

Kenmerken:

- Sterke gelaste constructie uit 1 stuk
- Zonder pootjes, voor een optimale hygiëne
- Met deurverstevingen
- Ventilatieopeningen boven- en onderaan
- Cilinderslot voor hangslot (niet inbegrepen)
- Etikethouder
- Dambordpatroon, voor het gemakkelijk herkennen van je locker



DEKLK32



DEKLK35



DEKLK32

DEKLK35

INFO

Order nr.	856001312	856001313
Orig. nr.	DEKLK2	DEKLK3
Slot	sleutel	sleutel
Gewicht	kg 50,00	50,00
Afmetingen (l x b x h)	mm 600x500x1800	900x500x1800
Prijs	€ 258,00	354,00

Order nr.	856001590	856001594
Orig. nr.	DEKLK32	DEKLK35
Aantal compartimenten	6	15
Gewicht	kg 60,00	71,00
Afmetingen (l x b x h)	mm 890x500x1800	890x500x1800
Prijs	€ 456,00	478,00

METALEN ZITBANK MET BEUKEN ZITTING, VOOR GEBRUIK IN VERKLEEDKAMERS, BIJ LOCKERS, ETC.

Kenmerken:

- Stalen onderconstructie
- Vernist beukenhout zorgt voor grote sterkte en comfortabele zitting.

Order nr.	856001612	856001613
Orig. nr.	BK900W	BK1500W
Gewicht	kg 12,00	20,00
Afmetingen (l x b x h)	mm 900x390x420	1500x390x420
Prijs	€ 99,50	116,00



01 MACHINES











02 AUTO

03 WORKSHOP

04 EQUIPMENT

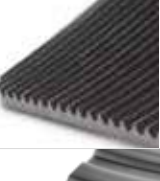
05 TOOLS

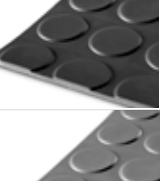
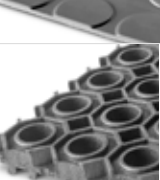
KIES DE WERKMAT DIE PERFECT BIJ UW WERKPLAATS PAST

	OP ROL	PER METER	AFMETINGEN (MM)	ANTI VERMOEIDHEID	ZUREN	ALKALISCHE OPLOSSINGEN	ANTI SLIP	BRANDWEER- STAND	UV BESTENDIG	SLIJTWEERSTAND
										
	RR3VZ1400 751988135 T		10.000 x 1.400 x 3		X	X	X		X	X
	RR3VZ1400-1M 751988156 T		1.000 x 1.400 x 3		X	X	X		X	X
	RR5VZ1400 751988136 T		10.000 x 1.400 x 5		X	X	X		X	X
	RR5VZ1400-1M 751988157 T		1.000 x 1.400 x 5		X	X	X		X	X
	FRSRM1200 751988120 T		1.0000 x 1.200 x 3		X	X	X		X	X
	RRFR1200-1M 751988150 T		1.000 x 1.200 x 3		X	X	X		X	X
	RRBB1200 751988134 T		10.000 x 1.200 x 6		X	X	X		X	X
	RRBB1200-1M 751988155 T		1.000 x 1.200 x 6		X	X	X		X	X
	RRRZ1400 751988133 T		10.000 x 1.400x3		X	X	X		X	X
	RRRZ1400-1M 751988154 T		1.000 x 1.400 x 3		X	X	X		X	X
	RRTZ1200 751988132 T		10.000 x 1.200 x 3		X	X	X		X	X
	RRTZ1200-1M 751988153 T		1.000 x 1.200 x 3		X	X	X		X	X
	RRNZ1200 751988130 T		10.000 x 1.200 x 3		X	X	X		X	X
	RRNZ1200-1M 751988151 T		1.000 x 1.200 x 3		X	X	X		X	X
	RRNG1200 751988131 T		10.000 x 1.200 x 3		X	X	X		X	X
	RRNG1200-1M 751988152 T		1.000 x 1.200 x 3		X	X	X		X	X
	RRRM1000 751988137 T		9.240 x 1.000 x 13	X	X	X	X		X	X
	RRM1000-1M 751988158		1.000 x 1.000 x 13	X	X	X	X		X	X
	PVCRB910 751988138 T		22.800 x 910 x 4,7	X	X	X	X		X	X
	PVCRB910-1M 751988159		1.000 x 910 x 4,7	X	X	X	X		X	X
	PVCRP1500 751988139 T		10.000 x 1.500 x 3				X	X	X	X

VLAKKE RUBBER TYPE PLAAT ZWART.

Toepassingen:

- Bekleden van lades, planken en rekken in bedrijfswagens, mobilhomes, caravans, kofferruimtes
- Beschermende en dempende laag voor werkbanken, gereedschapskoffers, rekken, bestelwagens, laadvloeren, koffer van de auto
- Versnijden tot diverse afdichtingen, pakkingen, manchetten, stroken, gordijnstrips, vocht- en tochtbanden, beschermingslagen, etc.

Kenmerken:

- Hoge slijtageweerstand
- Goede elastische eigenschappen
- Antislip en geluïdsdempend
- Matig verweringsbestendig (UV)
- Kwaliteit = NR/SBR: een optimale blend van natuurrubber en SBR die de beste eigenschappen combineert
- Geschikt voor warm water, zwakke zuren en basen
- Ongeschikt bij minerale oliën, brandstoffen en oplosmiddelen
- Temperatuurbereik: -25 °C tot 70 °C
- Goeie verlijming van de onderzijde op houten, metaal, kunststof (met rubber contactlijm)

Order nr.	751988156	751988135	751988157	751988136
Orig. nr.	RR3VZ1400-1M	RR3VZ1400	RR5VZ1400-1M	RR5VZ1400
Type	Mat 1 m	Rol 10 m	Mat 1 m	Rol 10 m
Breedte	mm 1400	1400	1400	1400
Dikte	mm 3	3	5	5
Gewicht	kg 5,40	54,00	8,00	80,00
Prijs	€ 29,50	203,00	48,50	349,00

RUBBER TYPE FIJNRIB ZWART.

Toepassingen:

- Antisliplaag in gereedschapskoffers, werkbanken, rekken, bestelwagens, laadvloeren, koffer van de auto
- Gemakkelijk te reinigen en waterbestendige laag in aanhangwagens, hokken, dierenvervoer
- Bekleden van lades, planken en rekken in bedrijfswagens, mobilhomes, caravans, kofferruimtes
- Antislipvloer en geluïdsdempende laag in gebouwen, ateliers, liften, inkomhallen en -sassen, etc.

Kenmerken:

- Goede elastische eigenschappen
- Zeer hoge slijtageweerstand
- Antislip en geluïdsdempend
- Hoge scheurvastheid en treksterkte
- Matig verweringsbestendig (UV)
- Kwaliteit = NR/SBR: een optimale blend van natuurrubber en SBR die de beste eigenschappen combineert
- Geschikt voor warm water, zwakke zuren en basen
- Ongeschikt bij minerale oliën, brandstoffen en oplosmiddelen
- Temperatuurbereik: -25 °C tot 70 °C
- Goeie verlijming van de onderzijde op houten, metaal, kunststof (met rubber contactlijm)

Order nr.	751988150	751988120
Orig. nr.	RRFR1200-1M	FRSRM1200
Type	Mat 1 m	Rol 10 m
Breedte	mm 1200	1200
Dikte	mm 3	3
Gewicht	kg 5,40	54,00
Prijs	€ 18,50	127,00

RUBBER TYPE BREEDRIB ZWART.

Toepassingen:

- Sterke en brede ribben zorgen voor het eenvoudig reinigen van stro, aarde, etc.
- Waterdicht bekleden van aanhangwagens, hokken, dierenvervoer, kennels, etc.
- Vloeren van bedrijfswagens, mobilhomes, caravans, kofferruimtes
- Antisliplaag in gereedschapskoffers, werkbanken, rekken, bestelwagens, laadvloeren, koffer van de auto

Kenmerken:

- Brede ribben, eenvoudig reinigen
- Sterke rubbermat van 6mm dikte: Zeer hoge slijtageweerstand
- Goede elastische eigenschappen
- Antislip en geluïdsdempend
- Hoge schervastheid en treksterkte
- Matig verweringsbestendig (UV)
- Kwaliteit : NR/SBR: een optimale blend van natuurrubber en SBR die de beste eigenschappen combineert
- Geschikt voor warm water, zwakke zuren en basen
- Ongeschikt bij minerale oliën, brandstoffen en oplosmiddelen
- Temperatuurbereik: -25 °C TOT 70 °C
- Goeie verlijming van de onderzijde op houten, metaal, kunststof (met rubber contactlijm)

Order nr.	751988155	751988134
Orig. nr.	RRBB1200-1M	RRBB1200
Type	Mat 1 m	Rol 10 m
Breedte	mm 1200	1200
Dikte	mm 6	6
Gewicht	kg 10,80	108,00
Prijs	€ 41,50	306,00

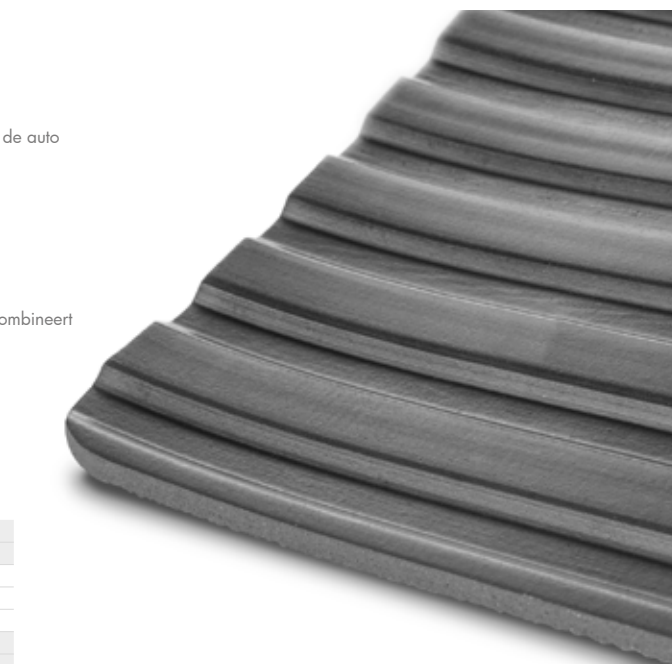
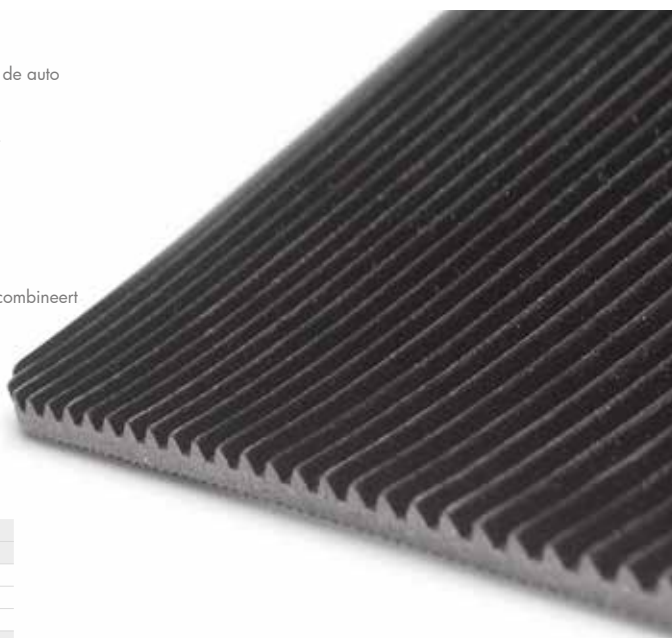

01 MACHINES

02 AUTO

03 WORKSHOP

04 EQUIPMENT

05 TOOLS

RUBBER TYPE RIJSTKORREL ZWART.

Toepassingen:

- Decoratieve fijne tekening op vloeren van kleedkamers, gemeenschapsruimtes, kantines, gangen, wachtruimtes, winkels, etc.
- Waterdicht en antislip bekleden van vloeren in gebouwen, ateliers, liften, inkomhallen en -sassen, etc.
- Geluidsdempende laag op verdiepingvloeren
- Vloeren van bedrijfswagens, mobilhomes, caravans, kofferruimtes
- Antisliplaag in gereedschapskoffers, werkbanken, rekken, bestelwagens, laadvloeren, koffer van de auto

Kenmerken:

- Hoge slijtageweerstand
- Goede elastische eigenschappen
- Hoge scheurvastheid en treksterkte
- Antislip en geluidsdempend
- Matig verweringsbestendig (UV)
- Kwaliteit = NR/SBR: een optimale blend van natuurrubber en SBR die de beste eigenschappen combineert
- Geschikt voor warm water, zwakke zuren en basen
- Ongeschikt bij minerale oliën, brandstoffen en oplosmiddelen
- Temperatuurbereik: -25 °C tot 70 °C
- Goeie verlijming van de onderzijde op houten, metaal, kunststof (met rubber contactlijm)

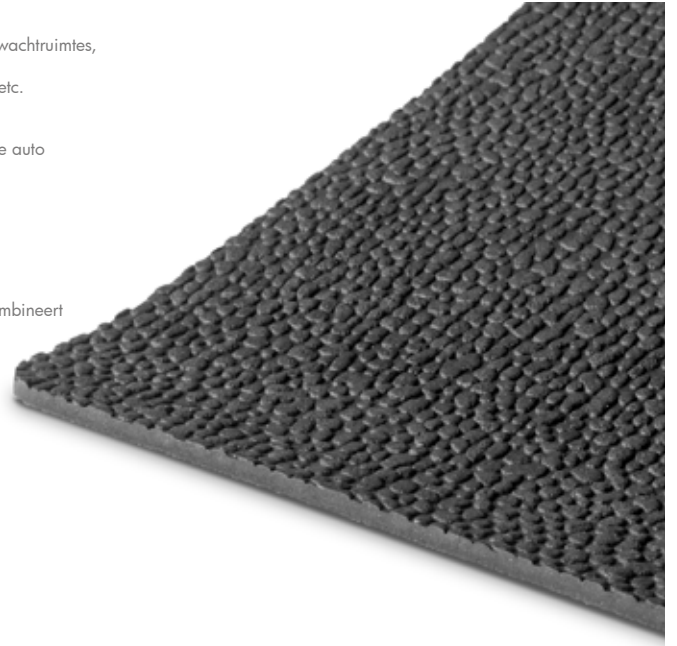

Order nr.	751988133	751988154
Orig. nr.	RRRZ1400	RRRZ1200-1M
Type	Rol 10 m	Mat 1 m
Breedte	mm 1200	1200
Dikte	mm 3	3
Gewicht	kg 63,00	6,30
Prijs	€ 284,00	34,50

RUBBER TYPE NOPPEN.

Toepassingen:

- Sterke en robuuste vloermatten als bescherming en decoratief afwerken van bedrijfsvloeren, kleedkamers, recreatieruimtes, kantines, gangen, wachtruimtes, winkels, garages, etc.
- Waterdicht en antislip bekleden van vloeren in gebouwen, ateliers, liften, inkomhallen en -sassen, etc.
- Geluidsdempende laag op verdiepingvloeren
- Gemakkelijk reinigen van aanhangwagens, hokken, dierenvervoer
- Vloeren van bedrijfswagens, mobilhomes, caravans, kofferruimtes
- Antisliplaag in gereedschapskoffers, werkbanken, rekken, bestelwagens, laadvloeren, koffer van de auto

Kenmerken:

- Hoge slijtageweerstand
- Goede elastische eigenschappen
- Hoge scheurvastheid en treksterkte
- Antislip en geluidsdempend
- Matig verweringsbestendig (UV)
- Kwaliteit = NR/SBR: een optimale blend van natuurrubber en SBR die de beste eigenschappen combineert
- Geschikt voor warm water, zwakke zuren en basen
- Ongeschikt bij minerale oliën, brandstoffen en oplosmiddelen
- Temperatuurbereik: -25 °C tot 70 °C
- Goeie verlijming van de onderzijde op houten, metaal, kunststof (met rubber contactlijm)
- Diameter noppen: 22 mm

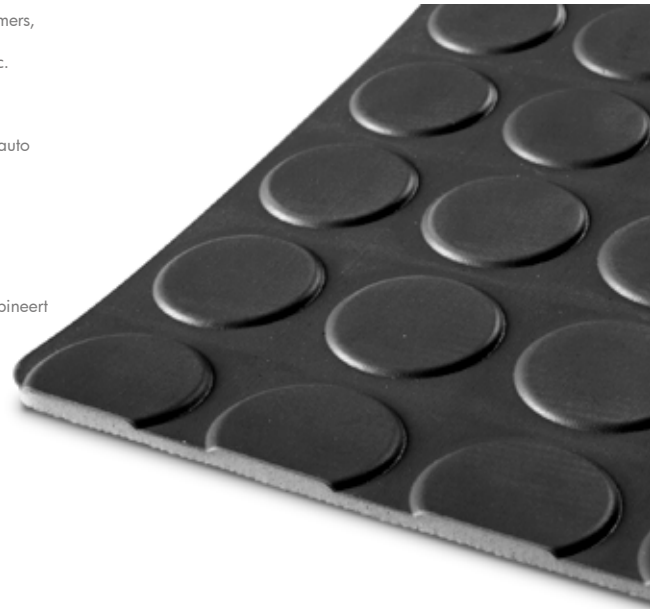

Order nr.	751988151	751988130	751988152	751988131
Orig. nr.	RRNZ1200-1M	RRNZ1200	RRNG1200-1M	RRNG1200
Kleur	Zwart	Zwart	Grijs	Grijs
Type	Mat 1 m	Rol 10 m	Mat 1 m	Rol 10 m
Breedte	mm 1200	1200	1200	1200
Dikte	mm 3	3	3	3
Gewicht	kg 5,40	54,00	5,40	54,00
Prijs	€ 31,50	200,00	43,50	323,00

RUBBER TYPE TRAAANPLAAT ZWART.

Toepassingen:

- Decoratief vloeren van kleedkamers, gemeenschapsruimtes, kantines, gangen, wachtruimtes, winkels, etc.
- Waterdicht en antislip bekleden van vloeren in gebouwen, ateliers, liften, inkomhallen en -sassen, etc.
- Geluidsdempende laag op verdiepingvloeren
- Gemakkelijk reinigen van aanhangwagens, hokken, dierenvervoer
- Vloeren van bedrijfswagens, mobilhomes, caravans, kofferruimtes
- Antisliplaag in gereedschapskoffers, werkbanken, rekken, bestelwagens, laadvloeren, koffer van de auto

Kenmerken:

- Hoge slijtageweerstand
- Goede elastische eigenschappen
- Hoge scheurvastheid en treksterkte
- Antislip en geluidsdempend
- Matig verweringsbestendig (UV)
- Kwaliteit = NR/SBR: een optimale blend van natuurrubber en SBR die de beste eigenschappen combineert
- Geschikt voor warm water, zwakke zuren en basen
- Ongeschikt bij minerale oliën, brandstoffen en oplosmiddelen
- Temperatuurbereik: -25 °C tot 70 °C
- Goeie verlijming van de onderzijde op houten, metaal, kunststof (met rubber contactlijm)

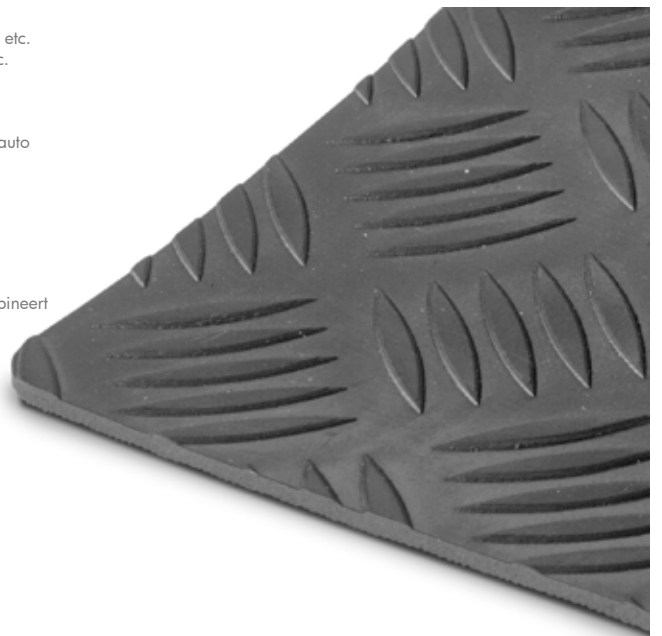

Order nr.	751988153	751988132
Orig. nr.	RRTZ1200-1M	RRTZ1200
Type	Mat 1 m	Rol 10 m
Breedte	mm 1200	1200
Dikte	mm 3	3
Gewicht	kg 5,40	54,00
Prijs	€ 30,50	198,00

EPDM RINGMAT.

- Ergonomische vloermatten voor inbouw of opbouw in werkplaatsen, loopstraten, werfcontainer, vochtige omgevingen, etc
- SBR is een synthetisch rubber met een grote stabiliteit en een goede weerstand tegen slijtage.
- Voorkomt vermoeidheid door de hiel en voetzolen te ontlasten bij langdurig rechtopstaand werken.
- Optimale water afvoeren goed reinigbaar door grote openingen. Ideaal als schraapmat aan ingang van gebouwen.

Overige eigenschappen:

- Uistekende bestendigheid tegen veroudering, zonlicht, koude en hitte
- Goede elasticiteit
- Chemisch resistent
- Matig verlijmbaar met contactlijm
- Temperatuurbereik: -40 °C tot 130 °C
- Kan goed tegen stoom, heet water, diverse logen en zuren, polaire oplosmiddelen en glycol-rem-vloeistoffen
- Ongeschikt bij minerale oliën en vetten

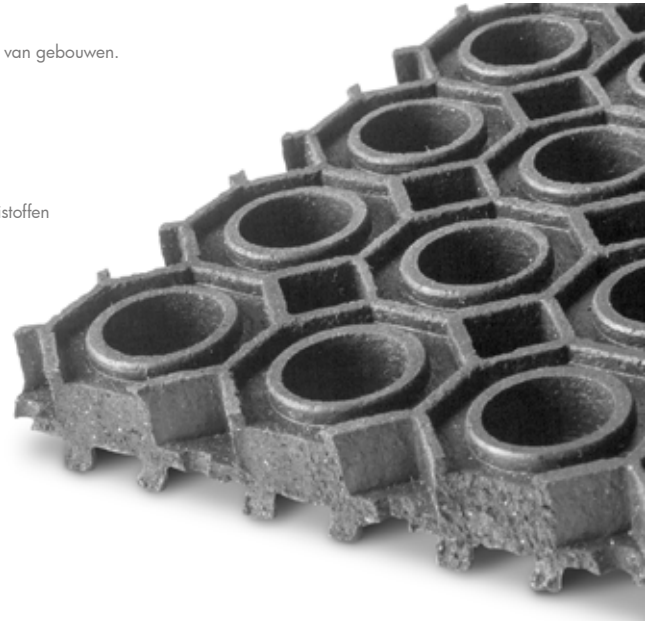

Order nr.	751988158	751988137
Orig. nr.	RRRM1000-1M	RRRM1000
Type	Mat 1 m	Rol 9,24 m
Breedte	mm 1000	1000
Dikte	mm 13	13
Gewicht	kg 15,00	150,00
Prijs	€ 102,00	785,00

PVC INDUSTRIELOPER ZWARTE TRAAANPLAAT MET GELE BOORDEN.

Toepassingen:

- Oersterke industriemat voor werkplaatsen met hoge mechanische belasting
- Antivermoeidheidsmat voor comfortabel langdurig rechtopstaand werken
- Robuust antislip profiel voor een veilige werkomgeving
- Brandwerende bekleding van vloeren voor omgevingen zoals bij ovens, lasmachines, verspanende industrie, etc
- Gemakkelijk te reinigen en waterbestendig
- Gele markeringen bakenen de werkplek duidelijk af

Kenmerken:

- Grof anti-slip design
- Zeer hoge slijtageweerstand
- Hoge rek: 225%
- Hardheid: 83° shore A
- Hoge scheurvastheid: 35N/mm²
- Zelfdovend, categorie A
- Brandklasse Bfl-S1, getest volgens EN 13501-1
- Bestand tegen verdunde zuren en alkaliën



Order nr.	751988159	751988138
Orig. nr.	PVCRB910-1M	PVCRB910
Type	Mat 1 m	Rol 22,8 m
Breedte	mm 910	910
Dikte	mm 4,7	4,7
Gewicht	kg 8,77	200,00
Prijs	€ 52,50	935,00

PVC LOPER, GRIJZE GEPERFOREERDE MAT.

Toepassingen:

- Bijzonder hoge mate van antislip voor het bekleden van liggers, rekken, kofferruimtes
- Permanente of tijdelijke bescherming van carrosserie, meubels, glas en andere delicate oppervlakken tegen krassen etc.
- Zeer soepele en lichte mat, gemakkelijk op- en afrollen
- Volledige geurarme mat, geschikt voor kantoren, woningen, winkels, etc.
- Neutraalgrijze kleur stoort niet in interieurs

Kenmerken:

- Onscheurbaar
- Zeer sterk antislip
- Geluiddempend
- Zeer soepel en licht

INFO Bekijk het volledige en up-to-date aanbod
Surf naar www.vynckier.biz/werkplaatsmeubilair

Order nr.	751988139
Orig. nr.	PVCRP1500
Type	Rol 10 m
Breedte	mm 1500
Dikte	mm 3
Gewicht	kg 5,40
Prijs	€ 194,00

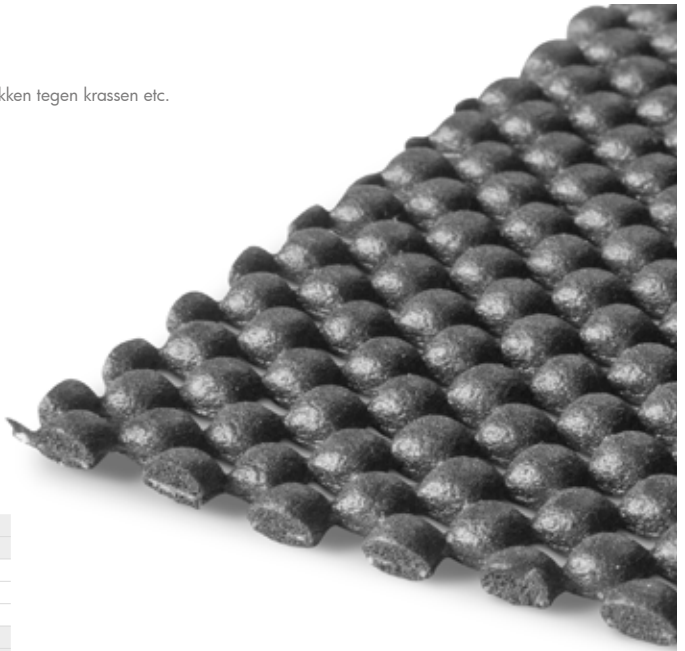

01 MACHINES

02 AUTO

03 WORKSHOP

04 EQUIPMENT

05 TOOLS

INDUSTRIEEL WERKPLAATSMEUBILAIR

Voor de meest veeleisende gebruiker



Stel uw eigen werkplaats samen. Heco heeft een breed gamma van producten met meer dan 2.000 referenties zoals ladenkasten, werkbanken, opbergkasten en wandpanelen om de ideale oplossing te bieden op maat van de klant. We streven ernaar om steeds zo veel mogelijk producten op voorraad te hebben, zodat we de best mogelijke service kunnen bieden. Er is ook de mogelijkheid om artikelen te produceren volgens de wensen en eisen van de klant: kleuren, maten, prototypes ...



ALLE KLEUREN BESCHIKBAAR

www.vynckier.biz



*Kies je eigen,
unieke kleur*



Ons aanbod

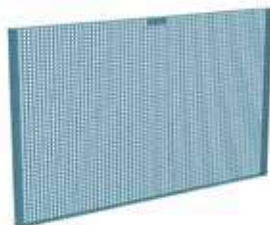

01 MACHINES

02 AUTO

03 WORKSHOP

04 EQUIPMENT

05 TOOLS

HE 115

p. 586

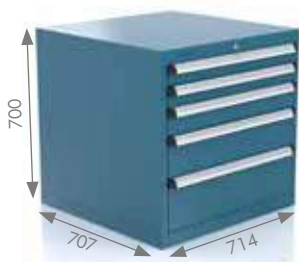

HE 115 1



HE 115 2

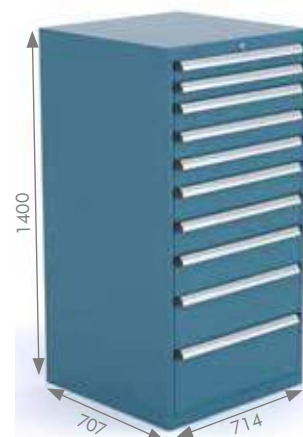

HE 115 4

HE 119

p. 589



HE 119 1



HE 119 2



HE 119 4

HE 143

p. 592

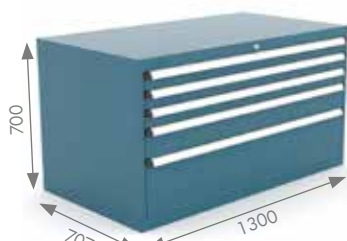

HE 143 1

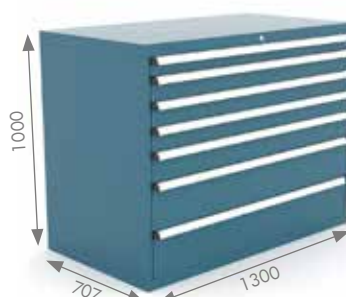

HE 143 2



HE 143 4

INFO

VERSCHILLENDE LADE CAPACITEITEN

Lades met rolgelagerde geleiding

90% uittrekbaar

Capaciteit per lade

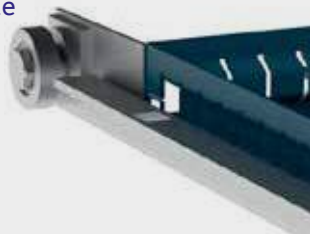

Lades met **telescopische** geleiding

100% uittrekbaar

Capaciteit per lade



HE 122

p. 595

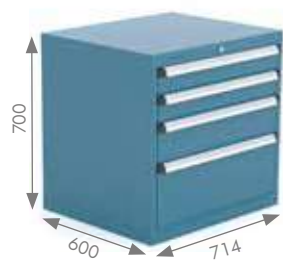

HE 122 1



HE 122 2

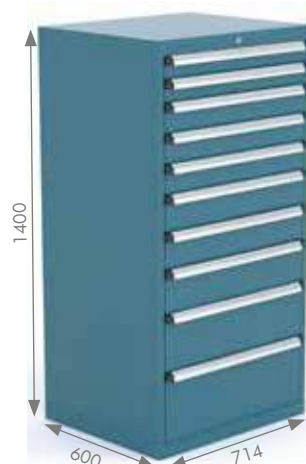

HE 122 4

HE 123

p. 598



HE 123 1



HE 123 2

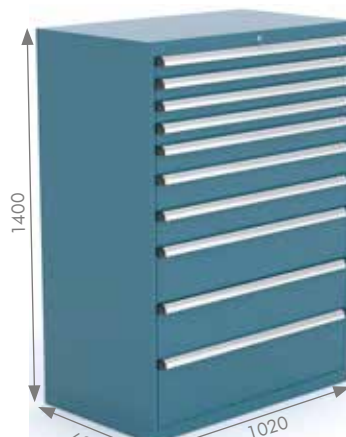

HE 123 4

HE 135

p. 601



HE 135 1



HE 135 2



HE 135 4

HE 106

p. 604

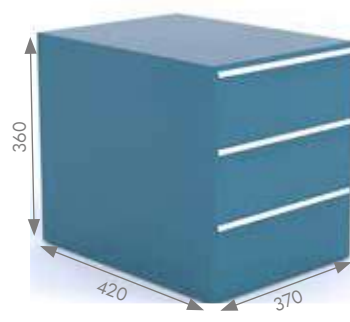

HE 106 4

INFO



Lade uittrekbeveiliging voorkomt omkantelen



Centrale vergrendeling met cilinderslot



Staalplaat 10/10

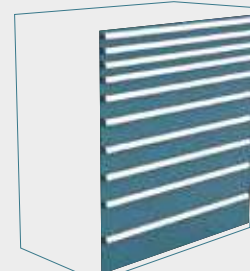

Lade 10/10 tot 15/10

01 MACHINES

02 AUTO

03 WORKSHOP

04 EQUIPMENT

05 TOOLS

HE 115 1



Order nr.	Uittrekbaar %	Capaciteit lades kg	Gewicht kg	Prijs €
761000331	90	100	81,50	749,00
761000322	100	50	70,50	759,00
761000340	100	100	85,50	845,00
761000356	100	200	100,00	875,00



Order nr.	Uittrekbaar %	Capaciteit lades kg	Gewicht kg	Prijs €
761000332	90	100	89,00	845,00
761000323	100	50	77,00	859,00
761000341	100	100	96,00	969,00
761000357	100	200	113,00	1.009,00



Order nr.	Uittrekbaar %	Capaciteit lades kg	Gewicht kg	Prijs €
761000333	90	100	92,00	845,00
761000324	100	50	76,00	865,00
761000342	100	100	96,00	975,00
761000358	100	200	114,00	1.009,00



Order nr.	Uittrekbaar %	Capaciteit lades kg	Gewicht kg	Prijs €
761000334	90	100	87,00	835,00
761000325	100	50	74,00	859,00
761000359	100	200	112,00	999,00



Order nr.	Uittrekbaar %	Capaciteit lades kg	Gewicht kg	Prijs €
761000343	100	100	95,00	959,00



Order nr.	Uittrekbaar %	Capaciteit lades kg	Gewicht kg	Prijs €
761000335	90	100	89,50	839,00
761000326	100	50	75,00	859,00
761000360	100	200	112,50	1.005,00



Order nr.	Uittrekbaar %	Capaciteit lades kg	Gewicht kg	Prijs €
761000336	90	100	96,00	929,00
761000327	100	50	80,00	995,00
761000352	100	100	104,50	1.095,00
761000361	100	200	125,50	1.139,00



Order nr.	Uittrekbaar %	Capaciteit lades kg	Gewicht kg	Prijs €
761000344	100	100	103,50	1.085,00



Order nr.	Uittrekbaar %	Capaciteit lades kg	Gewicht kg	Prijs €
761000337	90	100	96,00	935,00
761000328	100	50	79,00	959,00
761000353	100	100	105,50	1.095,00
761000362	100	200	125,50	1.139,00



Order nr.	Uittrekbaar %	Capaciteit lades kg	Gewicht kg	Prijs €
761000338	90	100	105,00	1.025,00
761000329	100	50	84,00	1.059,00
761000354	100	100	117,00	1.185,00
761000363	100	200	138,00	1.245,00



Order nr.	Uittrekbaar %	Capaciteit lades kg	Gewicht kg	Prijs €
761000339	90	100	102,00	1.149,00
761000330	100	50	90,00	1.225,00
761000355	100	100	130,00	1.409,00
761000364	100	200	162,00	1.479,00

INFO

Bekijk het volledige en up-to-date aanbod



Surf naar www.vynckier.biz/werkplaatsmeubilair

HE 115 2



C100
C200
C200
C200
C200

Order nr.	Uittrekbaar %	Capaciteit lades kg	Gewicht kg	Prijs €
761000389	90	100	111,50	1.035,00
761000380	100	50	94,00	1.049,00
761000407	100	200	143,00	1.209,00



C75
C100
C125
C150
C200
C250

Order nr.	Uittrekbaar %	Capaciteit lades kg	Gewicht kg	Prijs €
761000398	100	100	128,50	1.285,00



C75
C100
C125
C150
C200
C250

Order nr.	Uittrekbaar %	Capaciteit lades kg	Gewicht kg	Prijs €
761000390	90	100	119,00	1.125,00
761000381	100	50	98,00	1.149,00
761000408	100	200	155,00	1.339,00



C150
C150
C150
C150
C150
C150

Order nr.	Uittrekbaar %	Capaciteit lades kg	Gewicht kg	Prijs €
761000391	90	100	124,00	1.129,00
761000382	100	50	100,00	1.155,00
761000399	100	100	130,00	1.289,00
761000409	100	200	172,00	1.345,00

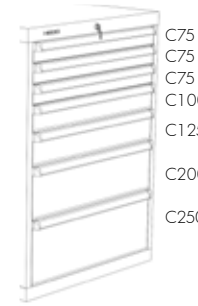

C75
C75
C75
C100
C125
C200
C250

Order nr.	Uittrekbaar %	Capaciteit lades kg	Gewicht kg	Prijs €
761000392	90	100	124,50	1.175,00
761000383	100	50	101,50	1.219,00
761000400	100	100	137,50	1.405,00
761000410	100	200	167,00	1.459,00



C50
C50
C75
C100
C100
C125
C200
C200

Order nr.	Uittrekbaar %	Capaciteit lades kg	Gewicht kg	Prijs €
761000401	100	100	148,00	1.509,00



C75
C75
C100
C100
C125
C125
C150
C150

Order nr.	Uittrekbaar %	Capaciteit lades kg	Gewicht kg	Prijs €
761000393	90	100	135,00	1.275,00
761000384	100	50	107,00	1.375,00
761000411	100	200	181,00	1.589,00

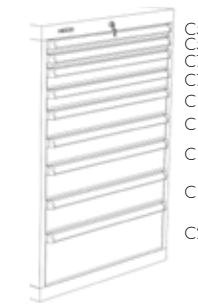

C50
C50
C75
C75
C100
C100
C125
C125
C200

Order nr.	Uittrekbaar %	Capaciteit lades kg	Gewicht kg	Prijs €
761000402	100	100	157,50	1.625,00



C75
C75
C75
C100
C100
C100
C125
C125
C150

Order nr.	Uittrekbaar %	Capaciteit lades kg	Gewicht kg	Prijs €
761000394	90	100	141,50	1.359,00
761000385	100	50	111,00	1.409,00
761000403	100	100	158,50	1.635,00
761000412	100	200	193,00	1.709,00

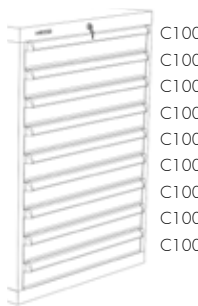

C100
C100
C100
C100
C100
C100
C100
C100
C100
C100

Order nr.	Uittrekbaar %	Capaciteit lades kg	Gewicht kg	Prijs €
761000395	90	100	143,50	1.365,00
761000386	100	50	112,00	1.405,00
761000404	100	100	161,50	1.639,00
761000413	100	200	193,00	1.715,00



C75
C75
C75
C75
C75
C75
C75
C75
C100
C100
C100

Order nr.	Uittrekbaar %	Capaciteit lades kg	Gewicht kg	Prijs €
761000396	90	100	152,50	1.515,00
761000387	100	50	118,00	1.599,00
761000414	100	200	217,00	1.949,00



C75
C75
C75
C75
C75
C75
C75
C75
C75
C75
C75

Order nr.	Uittrekbaar %	Capaciteit lades kg	Gewicht kg	Prijs €
761000397	90	100	157,00	1.585,00
761000388	100	50	121,00	1.699,00
761000406	100	100	181,00	1.959,00
761000415	100	200	229,00	2.069,00

01 MACHINES

02 AUTO

03 WORKSHOP

04 EQUIPMENT

05 TOOLS



HE 115 4



C100
C200
C200
C200
C200
C200
C200

Order nr.	Uittrekbaar	Capaciteit lades	Gewicht	Prijs
	%	kg	kg	€
761000432	90	100	144,50	1.315,00
761000423	100	50	120,00	1.335,00
761000450	100	200	189,00	1.589,00

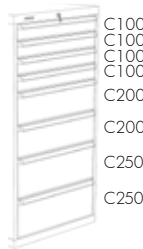

C100
C100
C100
C200
C200
C250
C250

Order nr.	Uittrekbaar	Capaciteit lades	Gewicht	Prijs
	%	kg	kg	€
761000441	100	100	166,00	1.639,00

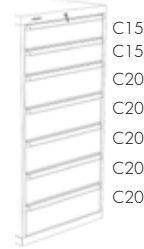

C150
C150
C200
C200
C200
C200
C200

Order nr.	Uittrekbaar	Capaciteit lades	Gewicht	Prijs
	%	kg	kg	€
761000433	90	100	146,00	1.315,00
761000424	100	50	120,50	1.335,00
761000451	100	200	185,50	1.589,00

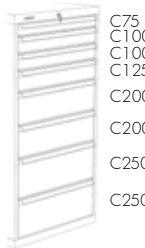

C75
C100
C100
C125
C200
C200
C250
C250

Order nr.	Uittrekbaar	Capaciteit lades	Gewicht	Prijs
	%	kg	kg	€
761000442	100	100	165,00	1.639,00

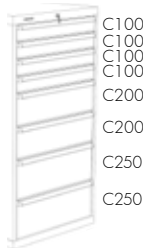

C100
C100
C100
C100
C200
C200
C250
C250

Order nr.	Uittrekbaar	Capaciteit lades	Gewicht	Prijs
	%	kg	kg	€
761000434	90	100	152,00	1.399,00
761000425	100	50	124,00	1.419,00
761000452	100	200	201,00	1.705,00



C50
C50
C75
C100
C125
C150
C150
C200
C200
C200

Order nr.	Uittrekbaar	Capaciteit lades	Gewicht	Prijs
	%	kg	kg	€
761000443	100	100	184,00	1.859,00

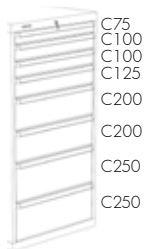

C75
C100
C100
C125
C200
C200
C250
C250

Order nr.	Uittrekbaar	Capaciteit lades	Gewicht	Prijs
	%	kg	kg	€
761000435	90	100	151,00	1.399,00
761000426	100	50	123,50	1.425,00
761000453	100	200	200,00	1.705,00

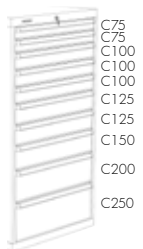

C75
C75
C100
C100
C100
C125
C125
C150
C200
C200
C250

Order nr.	Uittrekbaar	Capaciteit lades	Gewicht	Prijs
	%	kg	kg	€
761000444	100	100	185,00	1.869,00

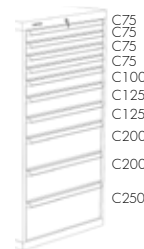

C75
C75
C75
C100
C125
C125
C200
C200
C200

Order nr.	Uittrekbaar	Capaciteit lades	Gewicht	Prijs
	%	kg	kg	€
761000436	90	100	164,00	1.565,00
761000427	100	50	131,50	1.619,00
761000454	100	200	225,50	1.949,00

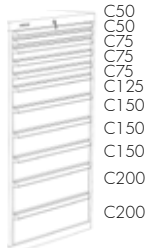

C50
C50
C75
C75
C75
C125
C150
C150
C200
C200

Order nr.	Uittrekbaar	Capaciteit lades	Gewicht	Prijs
	%	kg	kg	€
761000445	100	100	192,50	1.969,00

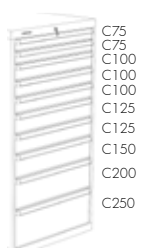

C75
C75
C100
C100
C100
C125
C125
C150
C200
C200
C250

Order nr.	Uittrekbaar	Capaciteit lades	Gewicht	Prijs
	%	kg	kg	€
761000437	90	100	167,00	1.569,00
761000428	100	50	132,50	1.619,00
761000455	100	200	226,00	1.955,00



C75
C75
C75
C75
C75
C75
C75
C200
C250
C250

Order nr.	Uittrekbaar	Capaciteit lades	Gewicht	Prijs
	%	kg	kg	€
761000446	100	100	189,50	1.969,00

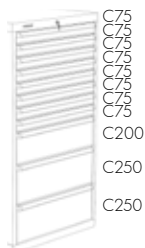

C75
C75
C75
C75
C75
C75
C75
C200
C250
C250

Order nr.	Uittrekbaar	Capaciteit lades	Gewicht	Prijs
	%	kg	kg	€
761000438	90	100	169,00	1.629,00
761000429	100	50	134,50	1.705,00
761000456	100	200	236,50	2.069,00

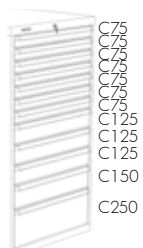

C75
C75
C75
C75
C75
C75
C75
C125
C125
C125
C150
C250

Order nr.	Uittrekbaar	Capaciteit lades	Gewicht	Prijs
	%	kg	kg	€
761000439	90	100	178,00	1.725,00
761000430	100	50	139,50	1.805,00
761000448	100	100	195,00	2.099,00
761000457	100	200	250,50	2.209,00

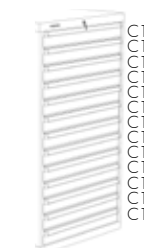

C100
C100
C100
C100
C100
C100
C100
C100
C100
C100
C100

Order nr.	Uittrekbaar	Capaciteit lades	Gewicht	Prijs
	%	kg	kg	€
761000440	90	100	192,00	1.819,00
761000431	100	50	147,00	1.899,00
761000449	100	100	218,50	2.229,00
761000458	100	200	264,00	2.349,00

HE 119 1



Order nr.	Uittrekbaar %	Capaciteit lades kg	Gewicht kg	Prijs €
761000563	90	100	107,50	945,00
761000572	100	100	115,50	1.045,00
761000585	100	200	131,00	1.125,00



Order nr.	Uittrekbaar %	Capaciteit lades kg	Gewicht kg	Prijs €
761000564	90	100	120,00	1.055,00
761000573	100	100	129,00	1.165,00
761000586	100	200	150,00	1.275,00



Order nr.	Uittrekbaar %	Capaciteit lades kg	Gewicht kg	Prijs €
761000565	90	100	118,00	1.059,00
761000574	100	100	130,00	1.175,00
761000587	100	200	152,00	1.279,00



Order nr.	Uittrekbaar %	Capaciteit lades kg	Gewicht kg	Prijs €
761000566	90	100	117,50	1.049,00
761000588	100	200	149,50	1.269,00



Order nr.	Uittrekbaar %	Capaciteit lades kg	Gewicht kg	Prijs €
761000575	100	100	129,50	1.159,00



Order nr.	Uittrekbaar %	Capaciteit lades kg	Gewicht kg	Prijs €
761000567	90	100	119,50	1.059,00
761000589	100	200	150,50	1.275,00



Order nr.	Uittrekbaar %	Capaciteit lades kg	Gewicht kg	Prijs €
761000576	100	100	144,00	1.315,00



Order nr.	Uittrekbaar %	Capaciteit lades kg	Gewicht kg	Prijs €
761000568	90	100	129,00	1.179,00
761000590	100	200	169,50	1.445,00



Order nr.	Uittrekbaar %	Capaciteit lades kg	Gewicht kg	Prijs €
761000581	100	100	143,50	1.315,00



Order nr.	Uittrekbaar %	Capaciteit lades kg	Gewicht kg	Prijs €
761000569	90	100	130,50	1.185,00
761000582	100	100	144,00	1.325,00
761000591	100	200	169,50	1.449,00



Order nr.	Uittrekbaar %	Capaciteit lades kg	Gewicht kg	Prijs €
761000570	90	100	144,00	1.249,00
761000583	100	100	159,00	1.469,00
761000592	100	200	189,00	1.625,00



Order nr.	Uittrekbaar %	Capaciteit lades kg	Gewicht kg	Prijs €
761000571	90	100	158,00	1.449,00
761000584	100	100	186,00	1.735,00
761000593	100	200	226,00	1.939,00

01 MACHINES

02 AUTO

03 WORKSHOP

04 EQUIPMENT

05 TOOLS



HE 119 2



C100
C200
C200
C200
C200

Order nr.	Uittrekbaar	Capaciteit lades	Gewicht	Prijs
	%	kg	kg	€
761000604	90	100	149,00	1.269,00
761000622	100	200	186,00	1.569,00



C75
C100
C125
C150
C200
C250

Order nr.	Uittrekbaar	Capaciteit lades	Gewicht	Prijs
	%	kg	kg	€
761000605	90	100	159,00	1.389,00
761000613	100	100	173,50	1.585,00
761000623	100	200	205,00	1.735,00



C150
C150
C150
C150
C150
C150

Order nr.	Uittrekbaar	Capaciteit lades	Gewicht	Prijs
	%	kg	kg	€
761000606	90	100	158,00	1.395,00
761000614	100	100	176,00	1.595,00
761000624	100	200	209,00	1.739,00



C75
C75
C75
C100
C100
C125
C200
C250

Order nr.	Uittrekbaar	Capaciteit lades	Gewicht	Prijs
	%	kg	kg	€
761000607	90	100	169,00	1.485,00
761000615	100	100	190,00	1.729,00
761000625	100	200	225,00	1.899,00



C50
C50
C75
C100
C100
C125
C200
C200

Order nr.	Uittrekbaar	Capaciteit lades	Gewicht	Prijs
	%	kg	kg	€
761000616	100	100	203,00	1.869,00



C75
C75
C100
C100
C125
C125
C150
C150

Order nr.	Uittrekbaar	Capaciteit lades	Gewicht	Prijs
	%	kg	kg	€
761000608	90	100	181,00	1.605,00
761000626	100	200	246,00	2.089,00



C50
C50
C75
C75
C100
C100
C100
C125
C125
C200

Order nr.	Uittrekbaar	Capaciteit lades	Gewicht	Prijs
	%	kg	kg	€
761000617	100	100	218,00	2.019,00



C75
C75
C75
C100
C100
C100
C100
C100
C125
C150

Order nr.	Uittrekbaar	Capaciteit lades	Gewicht	Prijs
	%	kg	kg	€
761000609	90	100	192,50	1.699,00
761000618	100	100	219,00	2.025,00
761000627	100	200	264,50	2.259,00



C100
C100
C100
C100
C100
C100
C100
C100
C100
C100

Order nr.	Uittrekbaar	Capaciteit lades	Gewicht	Prijs
	%	kg	kg	€
761000610	90	100	197,00	1.765,00
761000619	100	100	219,50	2.029,00
761000628	100	200	264,50	2.265,00



C75
C75
C75
C75
C75
C75
C75
C75
C75
C100
C100
C100

Order nr.	Uittrekbaar	Capaciteit lades	Gewicht	Prijs
	%	kg	kg	€
761000611	90	100	211,00	1.969,00
761000629	100	200	301,50	2.599,00



C50
C50
C50
C75
C75
C75
C75
C75
C75
C75
C100
C100
C100

Order nr.	Uittrekbaar	Capaciteit lades	Gewicht	Prijs
	%	kg	kg	€
761000620	100	100	260,00	2.455,00



C75
C75
C75
C75
C75
C75
C75
C75
C75
C75
C75
C75

Order nr.	Uittrekbaar	Capaciteit lades	Gewicht	Prijs
	%	kg	kg	€
761000612	90	100	218,00	1.999,00
761000621	100	100	260,00	2.449,00
761000630	100	200	320,00	2.765,00

HE 119 3

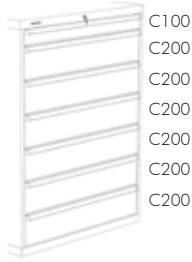

C100
C200
C200
C200
C200
C200
C200

Order nr.	761000636	761000654
Uittrekbaar	% 90	100
Capaciteit lades	kg 100	200
Gewicht	kg 193,00	245,50
Prijs	€ 1.619,00	2.029,00

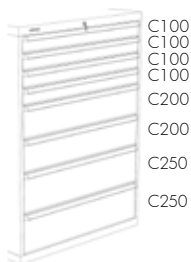

C100
C100
C100
C100
C200
C200
C250
C250

Order nr.	761000645
Uittrekbaar	% 100
Capaciteit lades	kg 100
Gewicht	kg 230,00
Prijs	€ 1.989,00

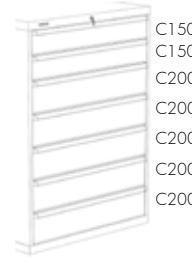

C150
C150
C200
C200
C200
C200
C200

Order nr.	761000637	761000655
Uittrekbaar	% 90	100
Capaciteit lades	kg 100	200
Gewicht	kg 192,00	246,50
Prijs	€ 1.619,00	2.029,00

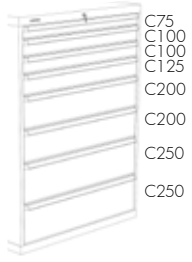

C75
C100
C100
C125
C200
C200
C250
C250

Order nr.	761000646
Uittrekbaar	% 100
Capaciteit lades	kg 100
Gewicht	kg 230,00
Prijs	€ 1.989,00

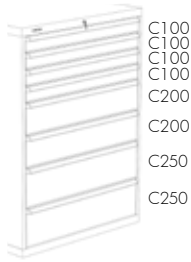

C100
C100
C100
C100
C200
C200
C250
C250

Order nr.	761000638	761000656
Uittrekbaar	% 90	100
Capaciteit lades	kg 100	200
Gewicht	kg 205,00	265,00
Prijs	€ 1.725,00	2.205,00



C50
C50
C75
C100
C125
C150
C150
C200
C200
C200

Order nr.	761000647
Uittrekbaar	% 100
Capaciteit lades	kg 100
Gewicht	kg 251,50
Prijs	€ 2.289,00

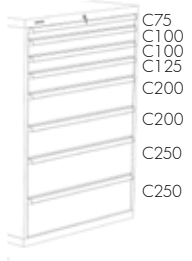

C75
C100
C100
C125
C200
C200
C250
C250

Order nr.	761000639	761000657
Uittrekbaar	% 90	100
Capaciteit lades	kg 100	200
Gewicht	kg 203,50	265,00
Prijs	€ 1.729,00	2.205,00



C75
C75
C100
C100
C100
C125
C125
C150
C200
C200
C250

Order nr.	761000648
Uittrekbaar	% 100
Capaciteit lades	kg 100
Gewicht	kg 254,00
Prijs	€ 2.299,00

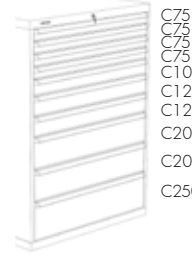

C75
C75
C75
C75
C100
C125
C125
C200
C200
C250

Order nr.	761000640	761000658
Uittrekbaar	% 90	100
Capaciteit lades	kg 100	200
Gewicht	kg 223,50	303,50
Prijs	€ 1.939,00	2.559,00

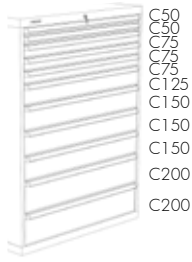

C50
C50
C75
C75
C75
C125
C150
C150
C150
C200
C200

Order nr.	761000649
Uittrekbaar	% 100
Capaciteit lades	kg 100
Gewicht	kg 266,00
Prijs	€ 2.439,00

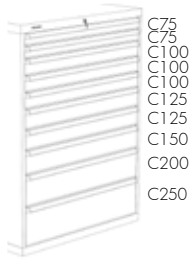

C75
C75
C100
C100
C100
C125
C125
C150
C200
C200
C250

Order nr.	761000641	761000659
Uittrekbaar	% 90	100
Capaciteit lades	kg 100	200
Gewicht	kg 225,50	304,50
Prijs	€ 1.945,00	2.565,00

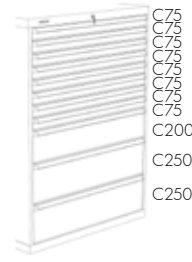

C75
C75
C75
C75
C75
C75
C75
C200
C250
C250

Order nr.	761000650
Capaciteit lades	kg 100
Uittrekbaar	% 100
Gewicht	kg 272,00
Prijs	€ 2.429,00

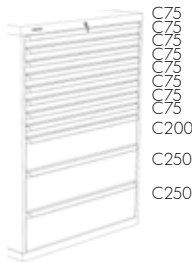

C75
C75
C75
C75
C75
C75
C75
C200
C250
C250

Order nr.	761000642	761000660
Uittrekbaar	% 90	100
Capaciteit lades	kg 100	200
Gewicht	kg 231,00	321,50
Prijs	€ 2.035,00	2.719,00



C75
C75
C75
C75
C75
C75
C75
C125
C125
C150
C250

Order nr.	Uittrekbaar	Capaciteit lades	Gewicht	Prijs
761000643	% 90	kg 100	243,00	2.159,00
761000652	% 100	kg 100	282,50	2.599,00
761000661	% 100	kg 200	342,50	2.915,00



C100
C100
C100
C100
C100
C100
C100
C100
C100
C100
C100

Order nr.	Uittrekbaar	Capaciteit lades	Gewicht	Prijs
761000644	% 90	kg 100	265,00	2.269,00
761000653	% 100	kg 100	297,50	2.759,00
761000662	% 100	kg 200	362,50	3.099,00

01 MACHINES

02 AUTO

03 WORKSHOP

04 EQUIPMENT

05 TOOLS



HE 143 1



Order nr.	761028067	761028068
Orig. nr.	HE143121	HE143131
Uittrekbaar	% 100	100
Capaciteit lades	kg 100	200
Gewicht	kg 150,00	170,00
Prijs	€ 1.055,00	1.149,00



Order nr.	761028069	761028070
Orig. nr.	HE143122	HE143132
Uittrekbaar	% 100	100
Capaciteit lades	kg 100	200
Gewicht	kg 168,00	195,00
Prijs	€ 1.155,00	1.279,00



Order nr.	761028071	761028072
Orig. nr.	HE143123	HE143133
Uittrekbaar	% 100	100
Capaciteit lades	kg 100	200
Gewicht	kg 169,00	198,00
Prijs	€ 1.169,00	1.295,00

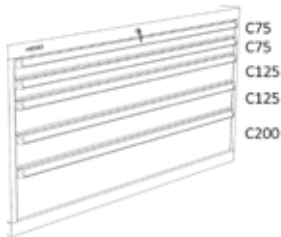

Order nr.	761028073	761028074
Orig. nr.	HE143124	HE143134
Uittrekbaar	% 100	100
Capaciteit lades	kg 100	200
Gewicht	kg 168,00	195,00
Prijs	€ 1.299,00	1.295,00

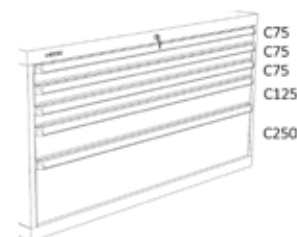

Order nr.	761028075	761028076
Orig. nr.	HE143125	HE143135
Uittrekbaar	% 100	100
Capaciteit lades	kg 100	200
Gewicht	kg 187,00	196,00
Prijs	€ 1.295,00	1.275,00

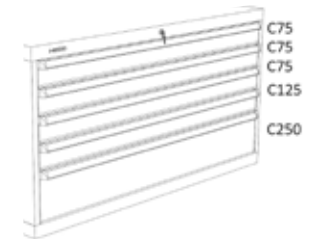

Order nr.	761028077	761028078
Orig. nr.	HE143126	HE143136
Uittrekbaar	% 100	100
Capaciteit lades	kg 100	200
Gewicht	kg 187,00	221,00
Prijs	€ 1.295,00	1.289,00

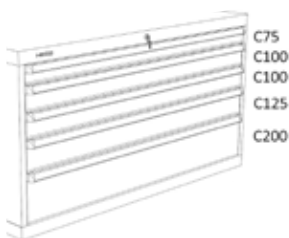

Order nr.	761028079	761028080
Orig. nr.	HE143127	HE143137
Uittrekbaar	% 100	100
Capaciteit lades	kg 100	200
Gewicht	kg 187,00	221,00
Prijs	€ 1.299,00	1.435,00



Order nr.	761028081	761028082
Orig. nr.	HE143128	HE143138
Uittrekbaar	% 100	100
Capaciteit lades	kg 100	200
Gewicht	kg 207,00	246,00
Prijs	€ 1.429,00	1.445,00

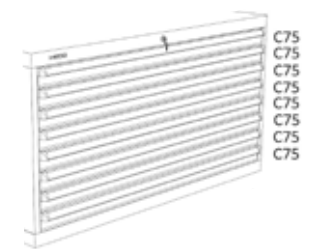

Order nr.	761028083	761028084
Orig. nr.	HE143129	HE143139
Uittrekbaar	% 100	100
Capaciteit lades	kg 100	200
Gewicht	kg 242,00	294,00
Prijs	€ 1.669,00	1.605,00

HE 143 2



Order nr.	761028085	761028086
Orig. nr.	HE143221	HE143231
Uittrekbaar	% 100	100
Capaciteit lades	kg 100	200
Gewicht	kg 226,00	243,00
Prijs	€ 1.559,00	1.565,00



Order nr.	761028087	761028088
Orig. nr.	HE143222	HE143232
Uittrekbaar	% 100	100
Capaciteit lades	kg 100	200
Gewicht	kg 229,00	266,00
Prijs	€ 1.569,00	1.729,00



Order nr.	761028089	761028090
Orig. nr.	HE143223	HE143233
Uittrekbaar	% 100	100
Capaciteit lades	kg 100	200
Gewicht	kg 247,00	272,00
Prijs	€ 1.679,00	1.735,00



Order nr.	761028091	761028092
Orig. nr.	HE143224	HE143234
Uittrekbaar	% 100	100
Capaciteit lades	kg 100	200
Gewicht	kg 264,00	293,00
Prijs	€ 1.685,00	2.065,00



Order nr.	761028093	761028094
Orig. nr.	HE143225	HE143235
Uittrekbaar	% 100	100
Capaciteit lades	kg 100	200
Gewicht	kg 284,00	320,00
Prijs	€ 1.699,00	2.055,00



Order nr.	761028095	761028096
Orig. nr.	HE143226	HE143236
Uittrekbaar	% 100	100
Capaciteit lades	kg 100	200
Gewicht	kg 285,00	345,00
Prijs	€ 1.939,00	2.209,00



Order nr.	761028097	761028098
Orig. nr.	HE143227	HE143237
Uittrekbaar	% 100	100
Capaciteit lades	kg 100	200
Gewicht	kg 285,00	321,00
Prijs	€ 1.945,00	2.215,00



Order nr.	761028099	761028100
Orig. nr.	HE143228	HE143238
Uittrekbaar	% 100	100
Capaciteit lades	kg 100	200
Gewicht	kg 338,00	393,00
Prijs	€ 2.059,00	2.519,00



Order nr.	761028101	761028102
Orig. nr.	HE143229	HE143239
Uittrekbaar	% 100	100
Capaciteit lades	kg 100	200
Gewicht	kg 338,00	416,00
Prijs	€ 2.059,00	2.669,00

01 MACHINES

02 AUTO

03 WORKSHOP

04 EQUIPMENT

05 TOOLS



HE 143 4



Order nr.	761028103	761028104
Orig. nr.	HE143421	HE143431
Uittrekbaar	% 100	100
Capaciteit lades	kg 100	200
Gewicht	kg 299,00	320,00
Prijs	€ 1.999,00	2.059,00



Order nr.	761028105	761028106
Orig. nr.	HE143422	HE143432
Uittrekbaar	% 100	100
Capaciteit lades	kg 100	200
Gewicht	kg 299,00	322,00
Prijs	€ 1.999,00	2.069,00



Order nr.	761028109	761028110
Orig. nr.	HE143424	HE143434
Uittrekbaar	% 100	100
Capaciteit lades	kg 100	200
Gewicht	kg 330,00	345,00
Prijs	€ 2.079,00	2.239,00



Order nr.	761028107	761028108
Orig. nr.	HE143423	HE143433
Uittrekbaar	% 100	100
Capaciteit lades	kg 100	200
Gewicht	kg 327,00	345,00
Prijs	€ 2.135,00	2.239,00



Order nr.	761028111	761028112
Orig. nr.	HE143425	HE143435
Uittrekbaar	% 100	100
Capaciteit lades	kg 100	200
Gewicht	kg 346,00	395,00
Prijs	€ 2.265,00	2.565,00

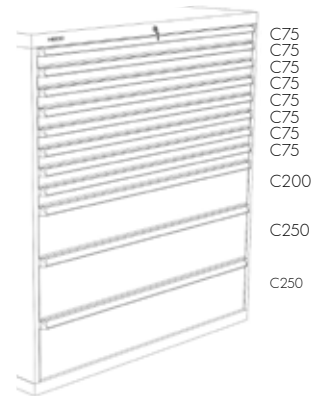

Order nr.	761028113	761028114
Orig. nr.	HE143426	HE143436
Uittrekbaar	% 100	100
Capaciteit lades	kg 100	200
Gewicht	kg 354,00	397,00
Prijs	€ 2.379,00	2.579,00



Order nr.	761028115	761028116
Orig. nr.	HE143427	HE143437
Uittrekbaar	% 100	100
Capaciteit lades	kg 100	200
Gewicht	kg 365,00	419,00
Prijs	€ 1.459,00	2.715,00

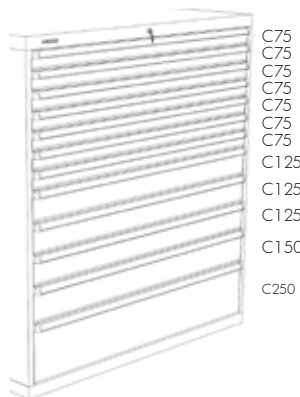

Order nr.	761028117	761028118
Orig. nr.	HE143428	HE143438
Uittrekbaar	% 100	100
Capaciteit lades	kg 100	200
Gewicht	kg 367,00	446,00
Prijs	€ 2.535,00	2.899,00

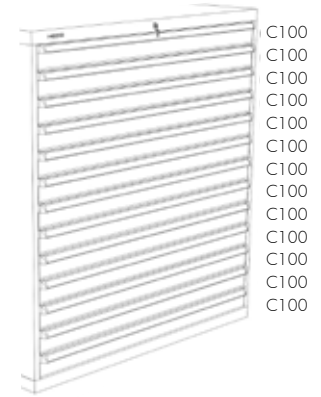

Order nr.	761028119	761028120
Orig. nr.	HE143429	HE143439
Uittrekbaar	% 100	100
Capaciteit lades	kg 100	200
Gewicht	kg 387,00	472,00
Prijs	€ 2.649,00	3.075,00

HE 122 1



Order nr.	761001950
Orig. nr.	HE122111BL
Uittrekbaar	% 90
Capaciteit lades	kg 100
Gewicht	kg 54,50
Prijs	€ 679,00



Order nr.	761001951
Orig. nr.	HE122112BL
Uittrekbaar	% 90
Capaciteit lades	kg 100
Gewicht	kg 61,00
Prijs	€ 755,00



Order nr.	761001952
Orig. nr.	HE122113BL
Uittrekbaar	% 90
Capaciteit lades	kg 100
Gewicht	kg 61,00
Prijs	€ 765,00



Order nr.	761001953
Orig. nr.	HE122114BL
Uittrekbaar	% 90
Capaciteit lades	kg 100
Gewicht	kg 61,00
Prijs	€ 755,00



Order nr.	761001954
Orig. nr.	HE122115BL
Uittrekbaar	% 90
Capaciteit lades	kg 100
Gewicht	kg 61,00
Prijs	€ 759,00



Order nr.	761001955
Orig. nr.	HE122116BL
Uittrekbaar	% 90
Capaciteit lades	kg 100
Gewicht	kg 67,00
Prijs	€ 835,00



Order nr.	761001956
Orig. nr.	HE122117BL
Uittrekbaar	% 90
Capaciteit lades	kg 100
Gewicht	kg 67,00
Prijs	€ 835,00



Order nr.	761001957
Orig. nr.	HE122118BL
Uittrekbaar	% 90
Capaciteit lades	kg 100
Gewicht	kg 73,00
Prijs	€ 915,00



Order nr.	761001958
Orig. nr.	HE122119BL
Uittrekbaar	% 90
Capaciteit lades	kg 100
Gewicht	kg 85,00
Prijs	€ 1.069,00

01 MACHINES

02 AUTO

03 WORKSHOP

04 EQUIPMENT

05 TOOLS

**HE 122 2**C100
C200
C200
C200
C200

Order nr.	761000745
Orig. nr.	HE122211BL
Uittrekbaar	% 90
Capaciteit lades	kg 100
Gewicht	kg 84,50
Prijs	€ 929,00

C75
C100
C125
C150
C200
C250

Order nr.	761000746
Orig. nr.	HE122212BL
Uittrekbaar	% 90
Capaciteit lades	kg 100
Gewicht	kg 91,00
Prijs	€ 1.009,00

C150
C150
C150
C150
C150
C150

Order nr.	761000747
Orig. nr.	HE122213BL
Uittrekbaar	% 90
Capaciteit lades	kg 100
Gewicht	kg 91,00
Prijs	€ 1.059,00

C75
C75
C75
C100
C125
C200
C250

Order nr.	761000748
Orig. nr.	HE122214BL
Uittrekbaar	% 90
Capaciteit lades	kg 100
Gewicht	kg 97,00
Prijs	€ 1.125,00

C75
C75
C100
C100
C125
C125
C150
C150

Order nr.	761000749
Orig. nr.	HE122215BL
Uittrekbaar	% 90
Capaciteit lades	kg 100
Gewicht	kg 103,00
Prijs	€ 1.169,00

C75
C75
C75
C100
C100
C100
C100
C125
C150

Order nr.	761000750
Orig. nr.	HE122216BL
Uittrekbaar	% 90
Capaciteit lades	kg 100
Gewicht	kg 109,00
Prijs	€ 1.209,00

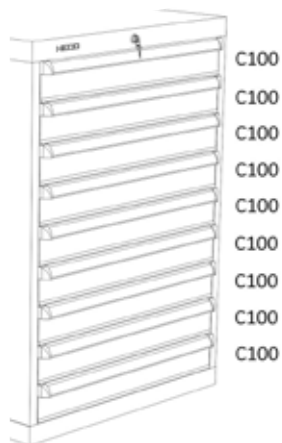
C100
C100
C100
C100
C100
C100
C100
C100
C100
C100
C100

Order nr.	761000751
Orig. nr.	HE122217BL
Uittrekbaar	% 90
Capaciteit lades	kg 100
Gewicht	kg 109,00
Prijs	€ 1.255,00

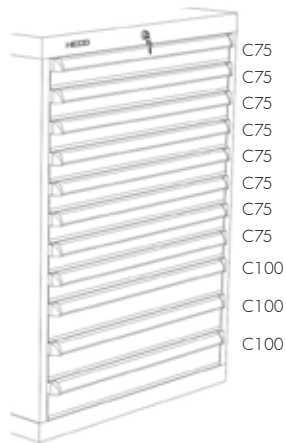
C75
C75
C75
C75
C75
C75
C75
C75
C75
C100
C100
C100

Order nr.	761000752
Orig. nr.	HE122218BL
Uittrekbaar	% 90
Capaciteit lades	kg 100
Gewicht	kg 121,00
Prijs	€ 1.365,00

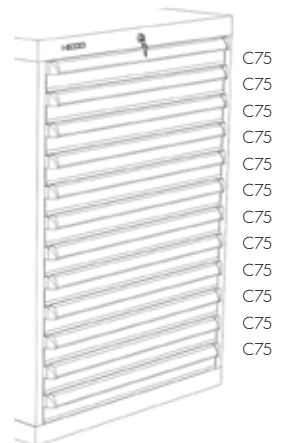
C75
C75
C75
C75
C75
C75
C75
C75
C75
C75
C75
C75
C75

Order nr.	761000753
Orig. nr.	HE122219BL
Uittrekbaar	% 90
Capaciteit lades	kg 100
Gewicht	kg 127,00
Prijs	€ 1.429,00

HE 122 4



Order nr.	761000757
Orig. nr.	HE122411BL
Uittrekbaar	% 90
Capaciteit lades	kg 100
Gewicht	kg 114,00
Prijs	€ 1.169,00



Order nr.	761000758
Orig. nr.	HE122412BL
Uittrekbaar	% 90
Capaciteit lades	kg 100
Gewicht	kg 114,00
Prijs	€ 1.169,00



Order nr.	761000759
Orig. nr.	HE122413BL
Uittrekbaar	% 90
Capaciteit lades	kg 100
Gewicht	kg 120,00
Prijs	€ 1.245,00



Order nr.	761000760
Orig. nr.	HE122414BL
Uittrekbaar	% 90
Capaciteit lades	kg 100
Gewicht	kg 121,00
Prijs	€ 1.245,00



Order nr.	761000761
Orig. nr.	HE122415BL
Uittrekbaar	% 90
Capaciteit lades	kg 100
Gewicht	kg 132,00
Prijs	€ 1.405,00



Order nr.	761000762
Orig. nr.	HE122416BL
Uittrekbaar	% 90
Capaciteit lades	kg 100
Gewicht	kg 126,00
Prijs	€ 1.405,00

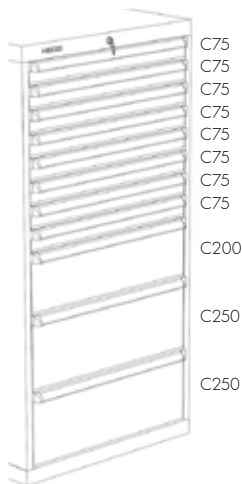

Order nr.	761000763
Orig. nr.	HE122417BL
Uittrekbaar	% 90
Capaciteit lades	kg 100
Gewicht	kg 138,00
Prijs	€ 1.469,00

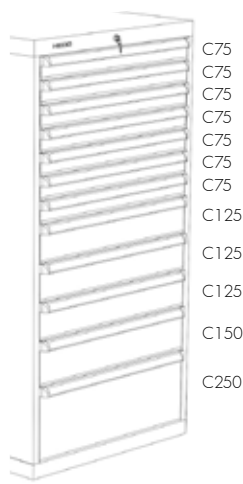

Order nr.	761000764
Orig. nr.	HE122418BL
Uittrekbaar	% 90
Capaciteit lades	kg 100
Gewicht	kg 118,50
Prijs	€ 1.555,00

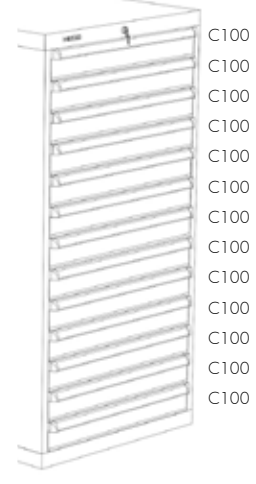

Order nr.	761000765
Orig. nr.	HE122419BL
Uittrekbaar	% 90
Capaciteit lades	kg 100
Gewicht	kg 150,00
Prijs	€ 1.685,00

01 MACHINES

02 AUTO

03 WORKSHOP

04 EQUIPMENT

05 TOOLS

HE 123 1



Order nr.	761001964
Orig. nr.	HE123111
Uittrekbaar	% 90
Capaciteit lades	kg 100
Gewicht	kg 87,00
Prijs	€ 839,00



Order nr.	761001965
Orig. nr.	HE123112
Uittrekbaar	% 90
Capaciteit lades	kg 100
Gewicht	kg 95,00
Prijs	€ 935,00



Order nr.	761001966
Orig. nr.	HE123113
Uittrekbaar	% 90
Capaciteit lades	kg 100
Gewicht	kg 94,00
Prijs	€ 945,00



Order nr.	761001967
Orig. nr.	HE123114
Uittrekbaar	% 90
Capaciteit lades	kg 100
Gewicht	kg 95,00
Prijs	€ 945,00



Order nr.	761001968
Orig. nr.	HE123115
Uittrekbaar	% 90
Capaciteit lades	kg 100
Gewicht	kg 95,00
Prijs	€ 935,00



Order nr.	761001969
Orig. nr.	HE123116
Uittrekbaar	% 90
Capaciteit lades	kg 100
Gewicht	kg 102,00
Prijs	€ 1.045,00



Order nr.	761001970
Orig. nr.	HE123117
Uittrekbaar	% 90
Capaciteit lades	kg 100
Gewicht	kg 103,00
Prijs	€ 1.039,00



Order nr.	761001971
Orig. nr.	HE123118
Uittrekbaar	% 90
Capaciteit lades	kg 100
Gewicht	kg 111,00
Prijs	€ 1.125,00



Order nr.	761001972
Orig. nr.	HE123119
Uittrekbaar	% 90
Capaciteit lades	kg 100
Gewicht	kg 124,00
Prijs	€ 1.329,00

HE 123 2



Order nr.	761000784
Orig. nr.	HE123211
Uittrekbaar	% 90
Capaciteit lades	kg 100
Gewicht	kg 105,50
Prijs	€ 1.159,00



Order nr.	761000785
Orig. nr.	HE123212
Uittrekbaar	% 90
Capaciteit lades	kg 100
Gewicht	kg 113,00
Prijs	€ 1.269,00



Order nr.	761000786
Orig. nr.	HE123213
Uittrekbaar	% 90
Capaciteit lades	kg 100
Gewicht	kg 112,00
Prijs	€ 1.229,00



Order nr.	761000787
Orig. nr.	HE123214
Uittrekbaar	% 90
Capaciteit lades	kg 100
Gewicht	kg 120,50
Prijs	€ 1.325,00



Order nr.	761000788
Orig. nr.	HE123215
Uittrekbaar	% 90
Capaciteit lades	kg 100
Gewicht	kg 128,00
Prijs	€ 1.415,00



Order nr.	761000789
Orig. nr.	HE123216
Uittrekbaar	% 90
Capaciteit lades	kg 100
Gewicht	kg 136,00
Prijs	€ 1.509,00



Order nr.	761000790
Orig. nr.	HE123217
Uittrekbaar	% 90
Capaciteit lades	kg 100
Gewicht	kg 137,50
Prijs	€ 1.485,00



Order nr.	761000791
Orig. nr.	HE123218
Uittrekbaar	% 90
Capaciteit lades	kg 100
Gewicht	kg 150,50
Prijs	€ 1.709,00

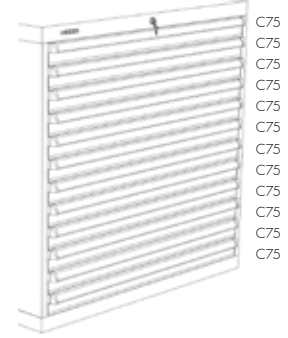

Order nr.	761000792
Orig. nr.	HE123219
Uittrekbaar	% 90
Capaciteit lades	kg 100
Gewicht	kg 157,00
Prijs	€ 1.819,00

01 MACHINES

02 AUTO

03 WORKSHOP

04 EQUIPMENT

05 TOOLS

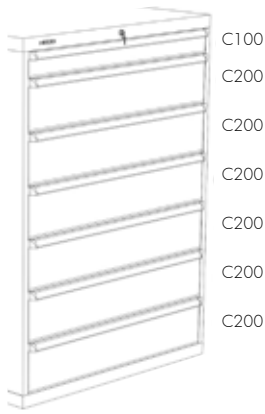
**HE 123 4**C100
C200
C200
C200
C200
C200
C200
C200

Order nr.	761000796
Orig. nr.	HE123411
Uittrekbaar	% 90
Capaciteit lades	kg 100
Gewicht	kg 142,50
Prijs	€ 1.585,00

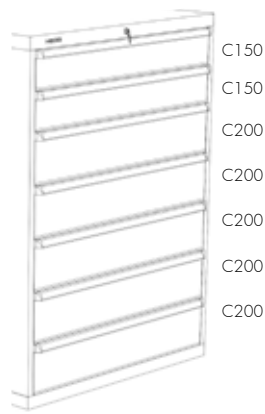
C150
C150
C200
C200
C200
C200
C200
C200

Order nr.	761000797
Orig. nr.	HE123412
Uittrekbaar	% 90
Capaciteit lades	kg 100
Gewicht	kg 142,00
Prijs	€ 1.529,00

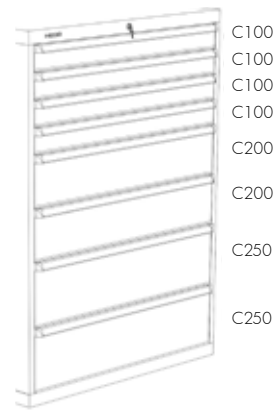
C100
C100
C100
C100
C200
C200
C250
C250

Order nr.	761000798
Orig. nr.	HE123413
Uittrekbaar	% 90
Capaciteit lades	kg 100
Gewicht	kg 151,00
Prijs	€ 1.615,00

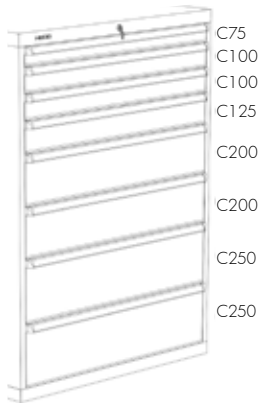
C75
C100
C100
C125
C200
C200
C250
C250

Order nr.	761000799
Orig. nr.	HE123414
Uittrekbaar	% 90
Capaciteit lades	kg 100
Gewicht	kg 150,50
Prijs	€ 1.625,00

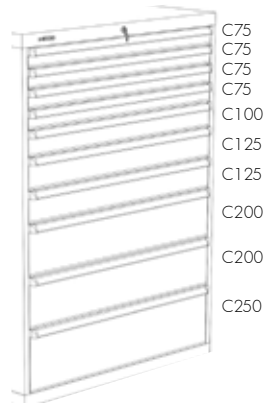
C75
C75
C75
C75
C100
C125
C125
C200
C200
C250

Order nr.	761000800
Orig. nr.	HE123415
Uittrekbaar	% 90
Capaciteit lades	kg 100
Gewicht	kg 165,00
Prijs	€ 1.819,00

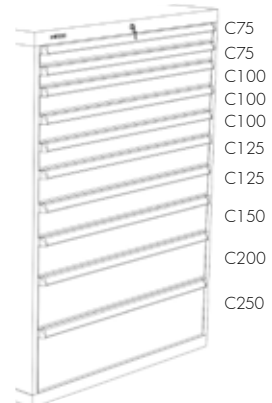
C75
C75
C100
C100
C100
C125
C125
C150
C200
C250

Order nr.	761000801
Orig. nr.	HE123416
Uittrekbaar	% 90
Capaciteit lades	kg 100
Gewicht	kg 155,00
Prijs	€ 1.809,00

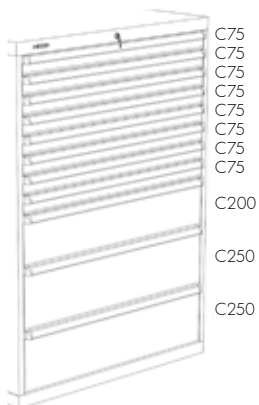
C75
C75
C75
C75
C75
C75
C75
C75
C200
C250
C250

Order nr.	761000802
Orig. nr.	HE123417
Uittrekbaar	% 90
Capaciteit lades	kg 100
Gewicht	kg 172,00
Prijs	€ 1.919,00

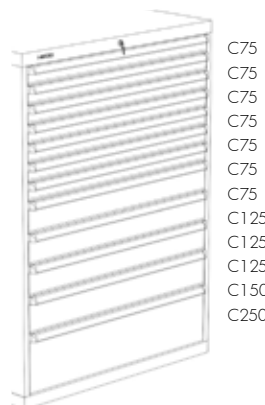
C75
C75
C75
C75
C75
C75
C75
C75
C75
C125
C125
C125
C150
C250

Order nr.	761000803
Orig. nr.	HE123418
Uittrekbaar	% 90
Capaciteit lades	kg 100
Gewicht	kg 179,50
Prijs	€ 2.019,00

C100
C100
C100
C100
C100
C100
C100
C100
C100
C100
C100
C100
C100
C100

Order nr.	761000804
Orig. nr.	HE123419
Uittrekbaar	% 90
Capaciteit lades	kg 100
Gewicht	kg 177,50
Prijs	€ 2.145,00

HE 135 1

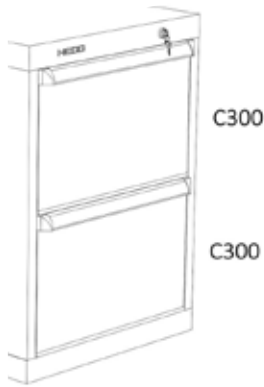

C300
C300

Order nr.	761000944
Orig. nr.	HE135111BL
Uittrekbaar	% 90
Capaciteit lades	kg 100
Gewicht	kg 44,00
Prijs	€ 496,00

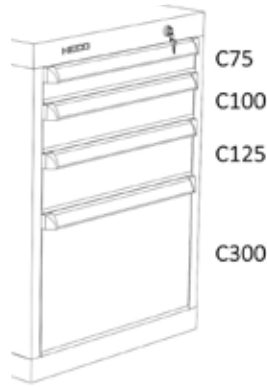

C75
C100
C125
C300

Order nr.	761000945
Orig. nr.	HE135112BL
Uittrekbaar	% 90
Capaciteit lades	kg 100
Gewicht	kg 54,50
Prijs	€ 649,00



C150
C150
C150
C150

Order nr.	761000946
Orig. nr.	HE135113BL
Uittrekbaar	% 90
Capaciteit lades	kg 100
Gewicht	kg 55,00
Prijs	€ 655,00

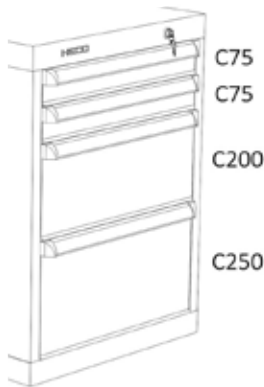

C75
C75
C200
C250

Order nr.	761000947
Orig. nr.	HE135114BL
Uittrekbaar	% 90
Capaciteit lades	kg 100
Gewicht	kg 54,00
Prijs	€ 649,00



C100
C100
C150
C250

Order nr.	761000948
Orig. nr.	HE135115BL
Uittrekbaar	% 90
Capaciteit lades	kg 100
Gewicht	kg 54,50
Prijs	€ 649,00

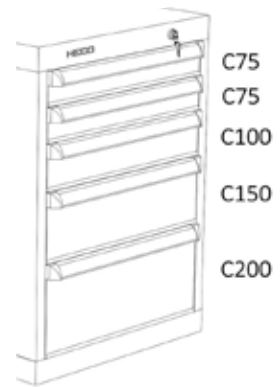

C75
C75
C100
C150
C200

Order nr.	761000949
Orig. nr.	HE135116BL
Uittrekbaar	% 90
Capaciteit lades	kg 100
Gewicht	kg 59,50
Prijs	€ 729,00

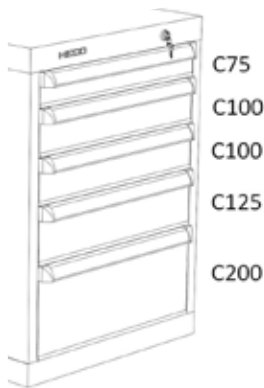

C75
C100
C100
C125
C200

Order nr.	761000950
Orig. nr.	HE135117BL
Uittrekbaar	% 90
Capaciteit lades	kg 100
Gewicht	kg 59,50
Prijs	€ 759,00

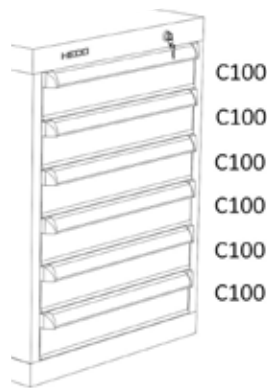

C100
C100
C100
C100
C100
C100
C100
C100

Order nr.	761000951
Orig. nr.	HE135118BL
Uittrekbaar	% 90
Capaciteit lades	kg 100
Gewicht	kg 65,00
Prijs	€ 835,00

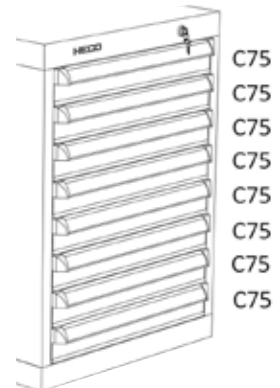

C75
C75
C75
C75
C75
C75
C75
C75

Order nr.	761000952
Orig. nr.	HE135119BL
Uittrekbaar	% 90
Capaciteit lades	kg 100
Gewicht	kg 75,00
Prijs	€ 955,00



HE 135 2



Order nr.	761000964	Ⓜ
Orig. nr.	HE135211BL	
Uittrekbaar	%	90
Capaciteit lades	kg	100
Gewicht	kg	71,00
Prijs	€	849,00



Order nr.	761000965	Ⓜ
Orig. nr.	HE135212BL	
Uittrekbaar	%	90
Capaciteit lades	kg	100
Gewicht	kg	77,00
Prijs	€	925,00



Order nr.	761000966	Ⓜ
Orig. nr.	HE135213BL	
Uittrekbaar	%	90
Capaciteit lades	kg	100
Gewicht	kg	78,00
Prijs	€	935,00



Order nr.	761000967	Ⓜ
Orig. nr.	HE135214BL	
Uittrekbaar	%	90
Capaciteit lades	kg	100
Gewicht	kg	82,00
Prijs	€	999,00



Order nr.	761000968	Ⓜ
Orig. nr.	HE135215BL	
Uittrekbaar	%	90
Capaciteit lades	kg	100
Gewicht	kg	88,00
Prijs	€	1.085,00



Order nr.	761000969	Ⓜ
Orig. nr.	HE135216BL	
Uittrekbaar	%	90
Capaciteit lades	kg	100
Gewicht	kg	93,00
Prijs	€	1.155,00

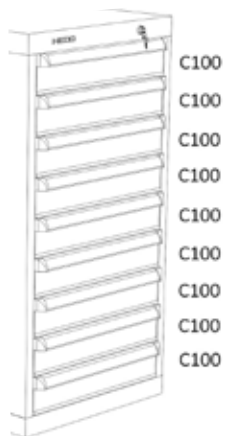

Order nr.	761000970	Ⓜ
Orig. nr.	HE135217BL	
Uittrekbaar	%	90
Capaciteit lades	kg	100
Gewicht	kg	93,00
Prijs	€	1.149,00

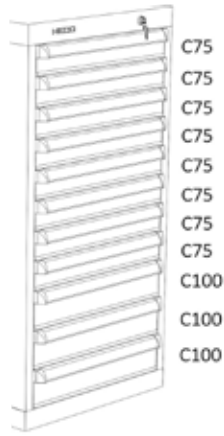

Order nr.	761000971	Ⓜ
Orig. nr.	HE135218BL	
Uittrekbaar	%	90
Capaciteit lades	kg	100
Gewicht	kg	103,00
Prijs	€	1.269,00

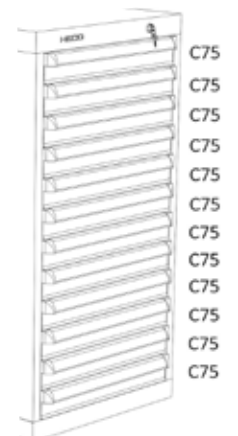

Order nr.	761000972	Ⓜ
Orig. nr.	HE135219BL	
Uittrekbaar	%	90
Capaciteit lades	kg	100
Gewicht	kg	108,00
Prijs	€	1.345,00

HE 135 4



Order nr.	761001976
Orig. nr.	HE135411BL
Uittrekbaar	% 90
Capaciteit lades	kg 100
Gewicht	kg 98,00
Prijs	€ 1.119,00



Order nr.	761001977
Orig. nr.	HE135412BL
Uittrekbaar	% 90
Capaciteit lades	kg 100
Gewicht	kg 98,00
Prijs	€ 1.125,00



Order nr.	761001978
Orig. nr.	HE135413BL
Uittrekbaar	% 90
Capaciteit lades	kg 100
Gewicht	kg 104,00
Prijs	€ 1.205,00



Order nr.	761001979
Orig. nr.	HE135414BL
Uittrekbaar	% 90
Capaciteit lades	kg 100
Gewicht	kg 104,00
Prijs	€ 1.159,00



Order nr.	761001980
Orig. nr.	HE135415BL
Uittrekbaar	% 90
Capaciteit lades	kg 100
Gewicht	kg 114,00
Prijs	€ 1.315,00

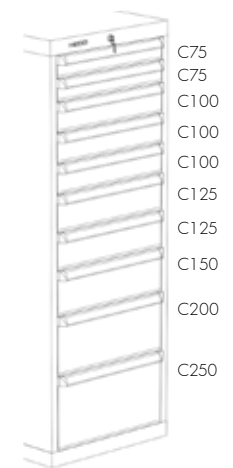

Order nr.	761001981
Orig. nr.	HE135416BL
Uittrekbaar	% 90
Capaciteit lades	kg 100
Gewicht	kg 114,50
Prijs	€ 1.315,00

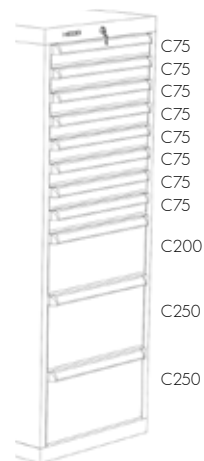

Order nr.	761001982
Orig. nr.	HE135417BL
Uittrekbaar	% 90
Capaciteit lades	kg 100
Gewicht	kg 120,00
Prijs	€ 1.385,00

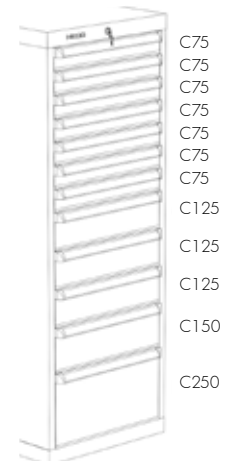

Order nr.	761001983
Orig. nr.	HE135418BL
Uittrekbaar	% 90
Capaciteit lades	kg 100
Gewicht	kg 125,00
Prijs	€ 1.455,00

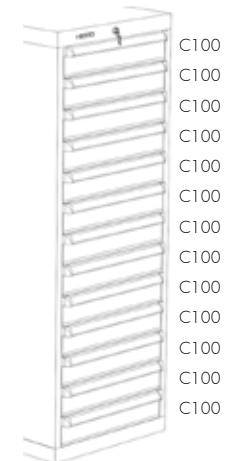

Order nr.	761001984
Orig. nr.	HE135419BL
Uittrekbaar	% 90
Capaciteit lades	kg 100
Gewicht	kg 131,00
Prijs	€ 1.585,00

01 MACHINES

02 AUTO

03 WORKSHOP

04 EQUIPMENT

05 TOOLS

HE 106

LADENKASTEN MET BASIS 515 X 600MM IN ZEER STABIELE UITVOERING, GESCHIKT VOOR INTENSIEF EN INDUSTRIEEL GEBRUIK. CONSTRUCTIE IN PLAATSTAAL 10/10MM (KAST EN LADEN).

Kasthoogte: 825mm

Ladecapaciteit: 100 kg, 90% uittrekbaar, zelfsluitend

Kenmerken:

- Centrale vergrendeling met een cilinderslot (+2 sleutels)
- Zeer hoogwaardige rollagergeleidingen
- 1-lade uittrekbeveiliging voorkomt omkantelen onder zware belasting
- Ladegrepen met inschuifbare papierstrip en plastic cover
- Blauwe poederlak coating in lichte hamerslag uitvoering

Optionele lade-indelingen in metaal of kunststof.

Op aanvraag zijn andere kleuren, extra sleutels en lopers mogelijk.

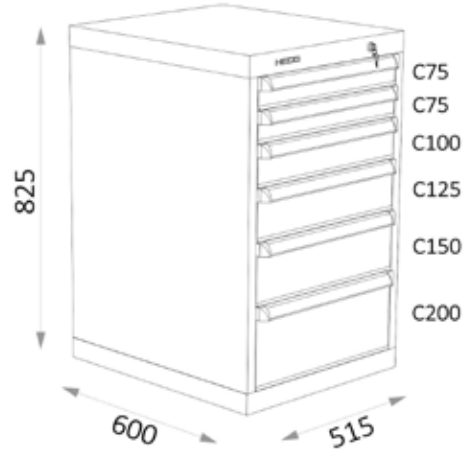
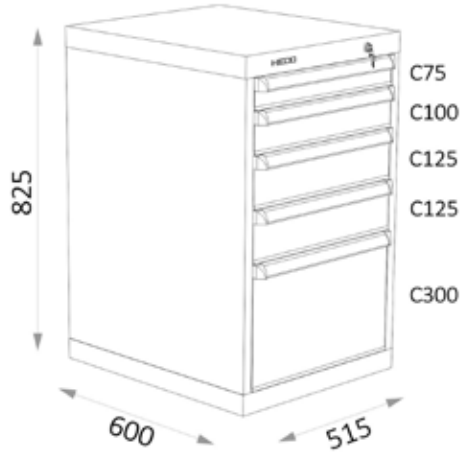

Order nr.		761001988	761001989
Orig. nr.		HE13621BL	HE13622BL
Uittrekbaar	%	90	90
Capaciteit lades	kg	100	100
Gewicht	kg	62,00	67,00
Prijs	€	785,00	859,00

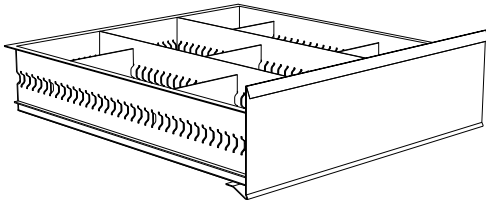

Order nr.		761000070
Orig. nr.		HE10644BL
Uittrekbaar	%	90
Capaciteit lades	kg	100
Gewicht	kg	18,40
Prijs	€	306,00

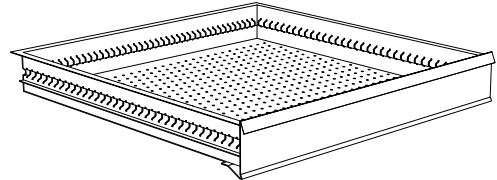

Order nr.		761000069
Orig. nr.		HE10643BL
Uittrekbaar	%	90
Capaciteit lades	kg	100
Gewicht	kg	17,70
Prijs	€	273,00

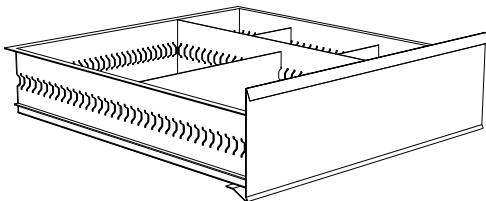

Order nr.		761000068
Orig. nr.		HE10642BL
Uittrekbaar	%	90
Capaciteit lades	kg	100
Gewicht	kg	20,56
Prijs	€	282,00

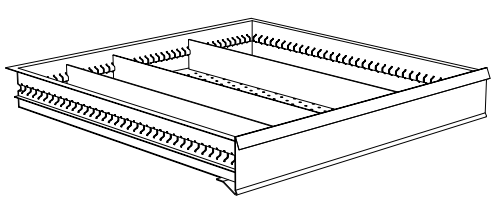

Order nr.		761000067
Orig. nr.		HE10641BL
Uittrekbaar	%	90
Capaciteit lades	kg	100
Gewicht	kg	19,84
Prijs	€	331,00

STALEN LADE INDELING VOOR SERIE HE115.



Order nr.	Orig. nr.	Hoogte mm	Prijs €
761000303	HE115050D5BL	50	20,50
761000313	HE115075D5BL	75	22,50
761000320	HE115100D5BL	100	33,50
761000350	HE115125D5BL	125	33,50
761000369	HE115150D5BL	150	33,50
761000378	HE115200D5BL	200	44,50
761000420	HE115250D5BL	250	55,50

STALEN LADE INDELING VOOR SERIE HE115.

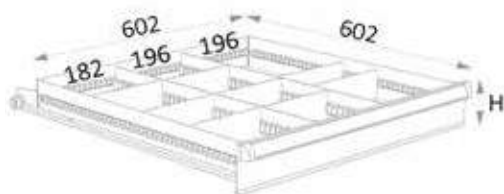

Order nr.	Orig. nr.	Hoogte mm	Prijs €
761000299	HE115050D1BL	50	44,50
761000309	HE115075D1BL	75	33,50
761000316	HE115100D1BL	100	44,50
761000346	HE115125D1BL	125	55,50
761000365	HE115150D1BL	150	55,50
761000374	HE115200D1BL	200	67,50
761000416	HE115250D1BL	250	78,50

STALEN LADE INDELING VOOR SERIE HE115.

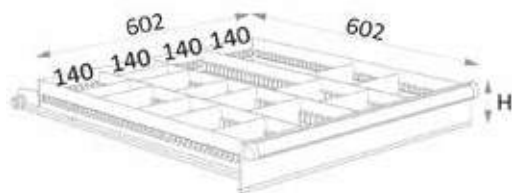

Order nr.	Orig. nr.	Hoogte mm	Prijs €
761000301	HE115050D3BL	50	67,50
761000311	HE115075D3BL	75	55,50
761000318	HE115100D3BL	100	67,50
761000348	HE115125D3BL	125	67,50
761000367	HE115150D3BL	150	90,50
761000376	HE115200D3BL	200	125,00
761000418	HE115250D3BL	250	125,00

STALEN LADE INDELING VOOR SERIE HE115.

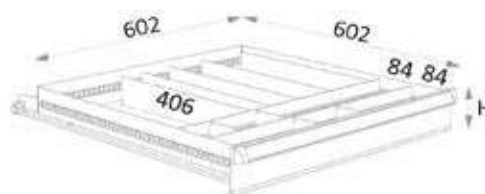

Order nr.	Orig. nr.	Hoogte mm	Prijs €
761000304	HE115050D6BL	50	44,50
761000314	HE115075D6BL	75	44,50
761000321	HE115100D6BL	100	55,50
761000351	HE115125D6BL	125	55,50
761000370	HE115150D6BL	150	67,50
761000379	HE115200D6BL	200	78,50
761000421	HE115250D6BL	250	90,50

STALEN LADE INDELING VOOR SERIE HE115.

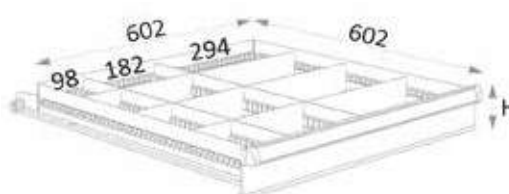

Order nr.	Orig. nr.	Hoogte mm	Prijs €
761000300	HE115050D2BL	50	44,50
761000310	HE115075D2BL	75	44,50
761000317	HE115100D2BL	100	44,50
761000347	HE115125D2BL	125	55,50
761000366	HE115150D2BL	150	55,50
761000375	HE115200D2BL	200	67,50
761000417	HE115250D2BL	250	90,50

STALEN LADE INDELING VOOR SERIE HE115.

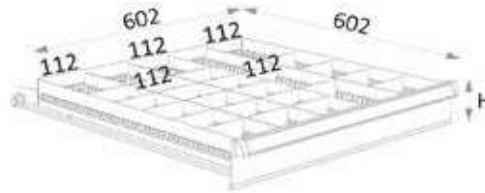

Order nr.	Orig. nr.	Hoogte mm	Prijs €
761000302	HE115050D4BL	50	102,00
761000312	HE115075D4BL	75	67,50
761000319	HE115100D4BL	100	78,50
761000349	HE115125D4BL	125	90,50
761000368	HE115150D4BL	150	102,00
761000377	HE115200D4BL	200	125,00
761000419	HE115250D4BL	250	170,00

STALEN LADE INDELING VOOR SERIE HE119.

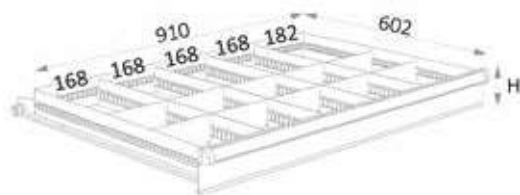

Order nr.	Orig. nr.	Hoogte mm	Prijs €
761000550	HE119050D3BL	50	67,50
761000554	HE119075D3BL	75	55,50
761000559	HE119100D3BL	100	67,50
761000577	HE119125D3BL	125	67,50
761000594	HE119150D3BL	150	78,50
761000600	HE119200D3BL	200	102,00
761000631	HE119250D3BL	250	125,00

STALEN LADE INDELING VOOR SERIE HE119.

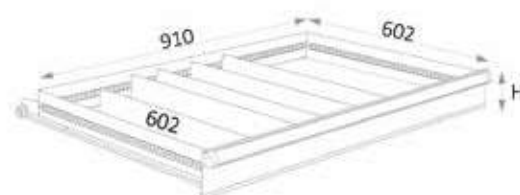

Order nr.	Orig. nr.	Hoogte mm	Prijs €
761000552	HE119050D5BL	50	22,50
761000556	HE119075D5BL	75	33,50
761000561	HE119100D5BL	100	33,50
761000579	HE119125D5BL	125	33,50
761000596	HE119150D5BL	150	44,50
761000602	HE119200D5BL	200	55,50
761000633	HE119250D5BL	250	67,50

STALEN LADE INDELING VOOR SERIE HE119.

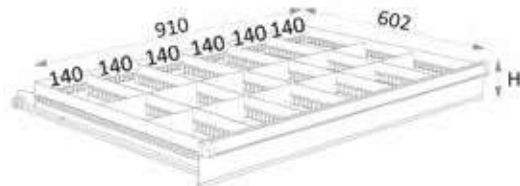

Order nr.	Orig. nr.	Hoogte mm	Prijs €
761000551	HE119050D4BL	50	67,50
761000555	HE119075D4BL	75	67,50
761000560	HE119100D4BL	100	67,50
761000578	HE119125D4BL	125	78,50
761000595	HE119150D4BL	150	90,50
761000601	HE119200D4BL	200	114,00
761000632	HE119250D4BL	250	147,00

STALEN LADE INDELING VOOR SERIE HE119.

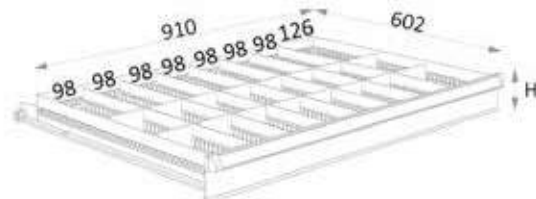

Order nr.	Orig. nr.	Hoogte mm	Prijs €
761000553	HE119050D6BL	50	102,00
761000557	HE119075D6BL	75	78,50
761000562	HE119100D6BL	100	90,50
761000580	HE119125D6BL	125	114,00
761000597	HE119150D6BL	150	114,00
761000603	HE119200D6BL	200	147,00
761000634	HE119250D6BL	250	181,00

INFO

Bekijk het volledige en up-to-date aanbod

Surf naar
www.vynckier.biz/werkplaatsmeubilair

OPDELING LADE 602 MM VOOR SERIE HE122.

Kenmerken:

- Breedte 714 mm x diepte 600 mm
- Langs- en dwarsschotten
- In gepoederlakt staal
- Leverbaar in verschillende hoogtes 75, 100, 125, 150, 200 en 250 mm

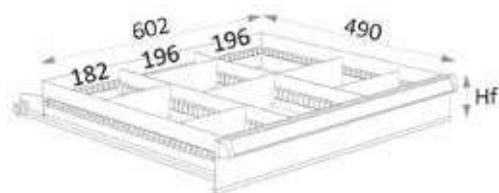

Order nr.	Orig. nr.	Hoogte mm	Prijs €
761000734	HE122075D1BL	75	33,50
761000736	HE122100D1BL	100	44,50
761000738	HE122125D1BL	125	44,50
761000740	HE122150D1BL	150	44,50
761000743	HE122200D1BL	200	55,50
761000754	HE122250D1BL	250	67,50

STALEN LADE INDELING VOOR SERIE HE123.

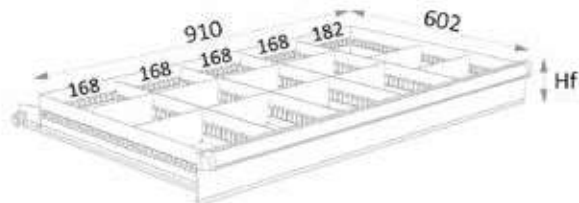

Order nr.	Orig. nr.	Hoogte mm	Prijs €
761000773	HE123075D1BL	75	55,50
761000775	HE123100D1BL	100	67,50
761000777	HE123125D1BL	125	67,50
761000779	HE123150D1BL	150	67,50
761000782	HE123200D1BL	200	102,00
761000793	HE123250D1BL	250	125,00

OPDELING LADE 406 MM VOOR SERIE HE135.

Kenmerken:

- Breedte 515 mm, diepte 600 mm
- Langs- en dwarsschotten
- In gepoederlakt staal
- Leverbaar in verschillende hoogtes 75, 100, 125, 150, 200 en 250 mm

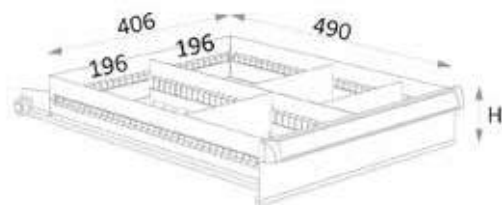

Order nr.	Orig. nr.	Hoogte mm	Prijs €
761000936	HE135075D1BL	75	13,50
761000941	HE135100D1BL	100	16,50
761000953	HE135125D1BL	125	19,50
761000956	HE135150D1BL	150	19,50
761000961	HE135200D1BL	200	22,50
761000973	HE135250D1BL	250	33,50

OPDELING LADE 602 MM VOOR SERIE HE122.

Kenmerken:

- Breedte 714 mm x diepte 600 mm
- Langs- en dwarsschotten
- In gepoederlakt staal
- Leverbaar in verschillende hoogtes 75, 100, 125, 150, 200 en 250 mm

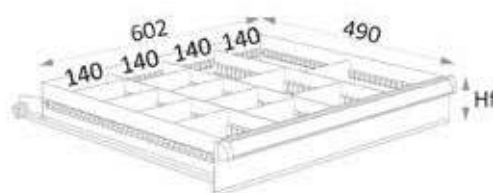

Order nr.	Orig. nr.	Hoogte mm	Gewicht kg	Prijs €
761000735	HE122075D2BL	75	2,57	44,50
761000737	HE122100D2BL	100	3,07	55,50
761000739	HE122125D2BL	125	3,89	67,50
761000741	HE122150D2BL	150	4,70	67,50
761000744	HE122200D2BL	200	6,61	78,50
761000755	HE122250D2BL	250	8,01	90,50

STALEN LADE INDELING VOOR SERIE HE123.

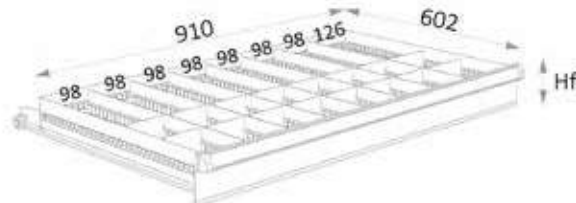

Order nr.	Orig. nr.	Hoogte mm	Prijs €
761000774	HE123075D2BL	75	78,50
761000776	HE123100D2BL	100	90,50
761000778	HE123125D2BL	125	102,00
761000780	HE123150D2BL	150	102,00
761000783	HE123200D2BL	200	147,00
761000794	HE123250D2BL	250	181,00

OPDELING LADE 406 MM VOOR SERIE HE135.

Kenmerken:

- Breedte 515 mm, diepte 600 mm
- Langs- en dwarsschotten
- In gepoederlakt staal
- Leverbaar in verschillende hoogtes 75, 100, 125, 150, 200 en 250 mm

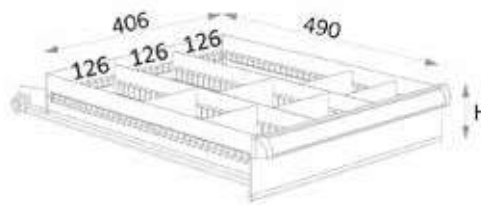

Order nr.	Orig. nr.	Hoogte mm	Prijs €
761000937	HE135075D2BL	75	22,50
761000942	HE135100D2BL	100	33,50
761000954	HE135125D2BL	125	33,50
761000957	HE135150D2BL	150	33,50
761000962	HE135200D2BL	200	44,50
761000974	HE135250D2BL	250	67,50

HE 125

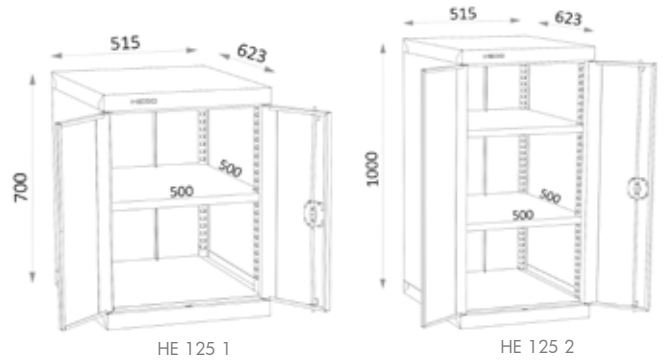

www.vynckier.biz

HE 126

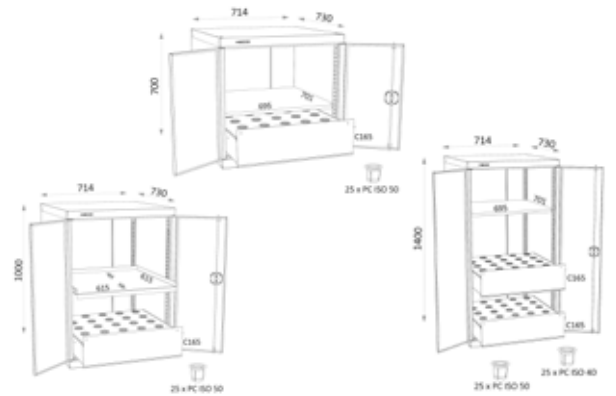

www.vynckier.biz

HE 127

COMBIKASTEN MET DEUREN EN LADES

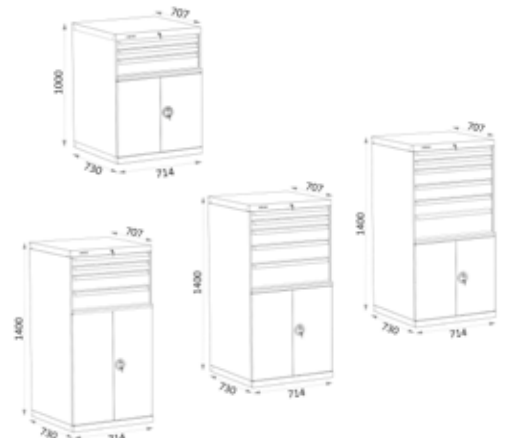

www.vynckier.biz

HE 154

▶ HOGE KASTEN

▶ COMBIKASTEN

▶ PUPITERS

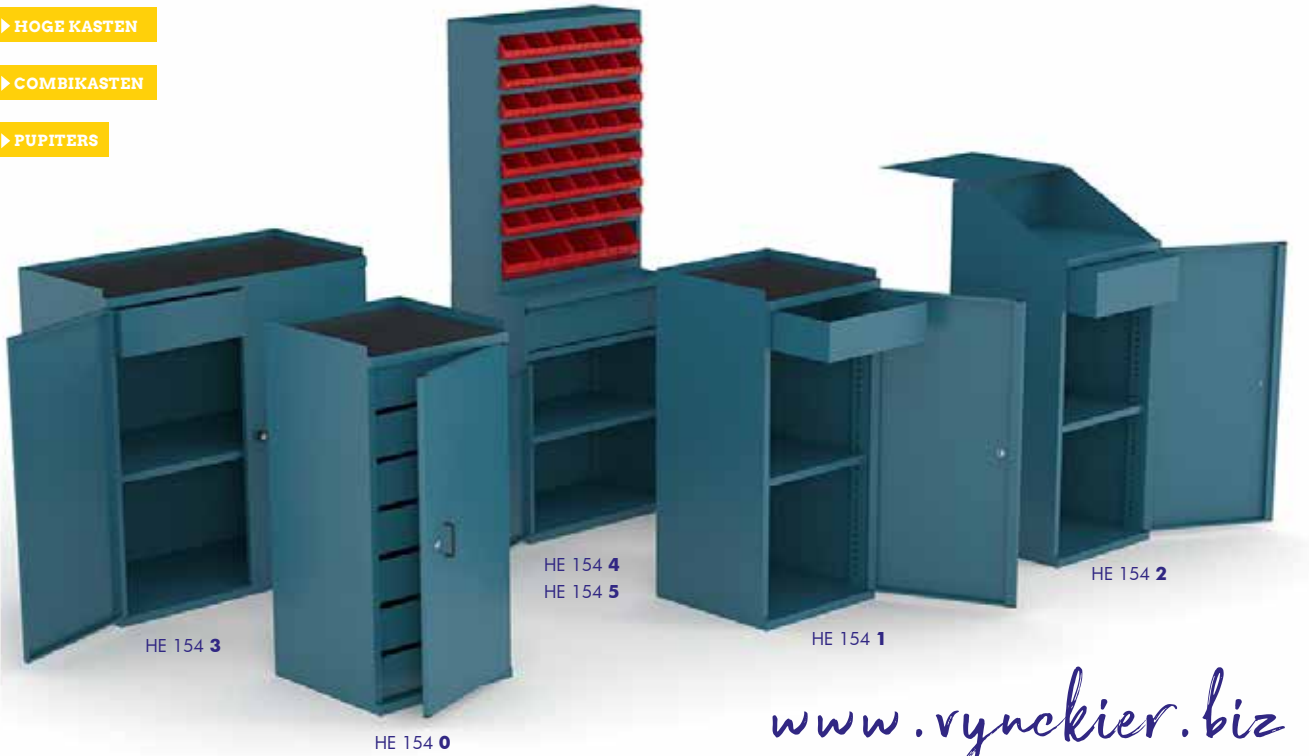

www.vynckier.biz

01 MACHINES

02 AUTO

HE 157

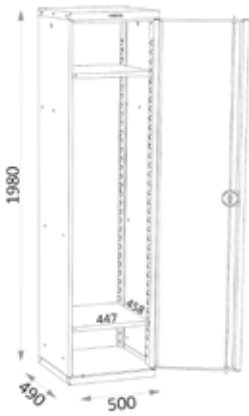

HE 157 1



HE 157 2



HE 157 3



HE 157 4



HE 157 5



HE 157 7



HE 157 9

www.vynckier.biz

03 WORKSHOP

04 EQUIPMENT

05 TOOLS



HE 155 - HE 156

▶ LOCKERS

▶ VESTIAIREKASTEN

ENKELE MOGELIJKE COMBINATIES



HE 155 11



www.vynckier.biz

HE 160 TI - HE 160

▶ LINNENKASTEN



HE 160 101 TI



HE 160 8 TI



HE 160 0

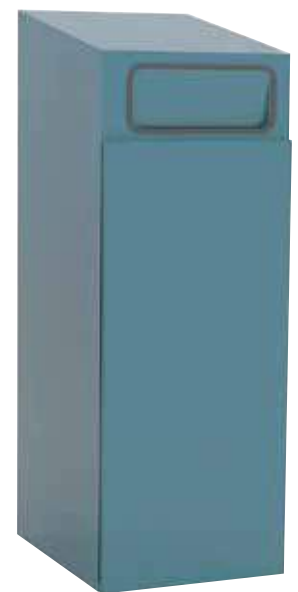

HE 160 1

www.vynckier.biz

HE 114

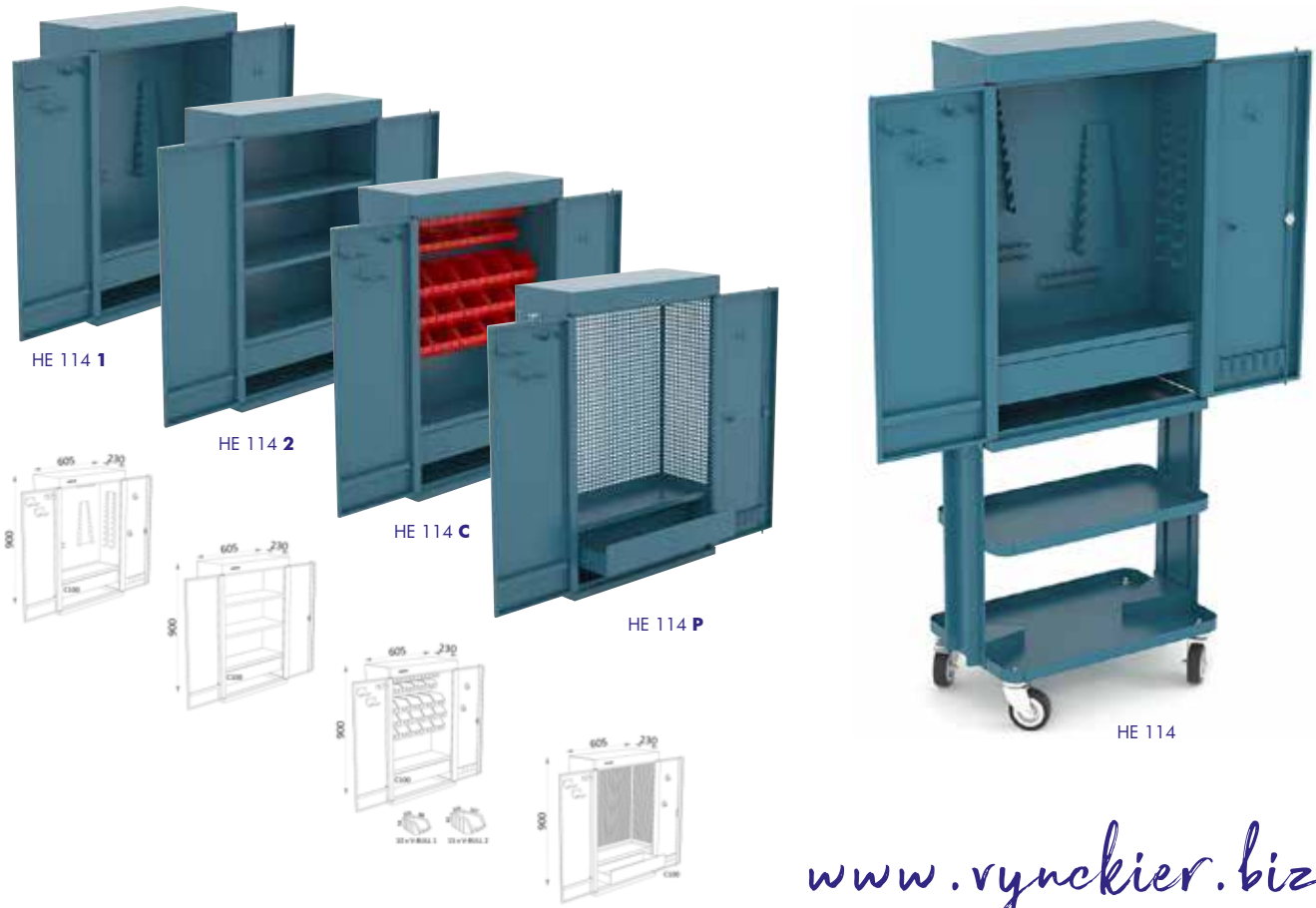

www.vynckier.biz

01 MACHINES

02 AUTO

03 WORKSHOP

HE 103

WERKPOSTKASTEN



www.vynckier.biz

04 EQUIPMENT

05 TOOLS



HE 159



HE 159

HE 159 B

HOGES KASTEN MET 2 DEUREN EN SLOT, MET BASIS 1000 X 490 MM, EN HOOGTE 1980 MM. STABIELE EN ZWARE UITVOERING, GESCHIKT VOOR INDUSTRIEEL GEBRUIK.

Keuze uit verschillende **samenstellingen**:

- Liggers, capaciteit 200 kg. Per 25 mm in hoogte verstelbaar
- Uitschuifbare lades, capaciteit 50 kg
- Met achter en zijkant in perforaneel, geschikt voor diverse ophanghaken
- Met bakjes in diverse groottes

Constructie in plaatstaal 10/10 mm.

Andere samenstellingen op maat zijn mogelijk.

Op aanvraag zijn **andere kleuren**, extra sleutels en lopers mogelijk.



INFO

► ZIE P.613

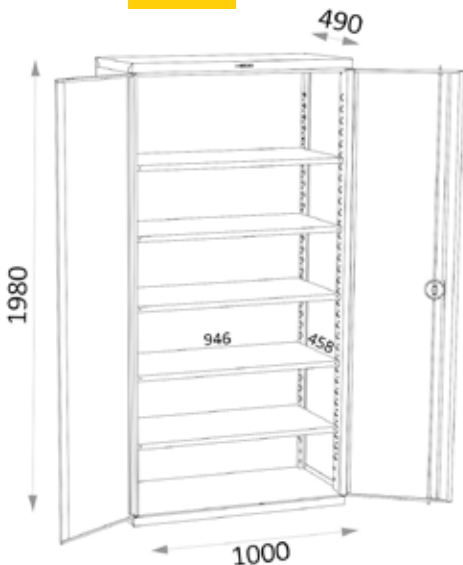

HE 159

► ZIE P.615



HE 159 B

INFO

Bekijk het volledige en up-to-date aanbod

Surf naar
[www.vynckier.biz/
werkplaatsmeubilair](http://www.vynckier.biz/werkplaatsmeubilair)



Order nr.	Orig. nr.	Gewicht kg	Afmetingen (l x b x h) mm	Prijs €
761001395	HE1591BL	104,00	1000x490x1980	1.159,00
761001405	HE1592BL	87,50	1000x490x1980	689,00
761001406	HE1593BL	95,00	1000x490x1980	879,00
761001408	HE1594BL	81,00	1000x490x1980	745,00
761001409	HE15951BL	91,00	1000x490x1980	1.105,00
761001411	HE15961BL	91,50	1000x490x1980	1.025,00
761001412	HE1597BL	90,50	1000x490x1980	905,00
761001413	HE1598BL	116,50	1000x490x1980	1.149,00
761001414	HE1599BL	120,00	1000x490x1980	1.299,00
761001396	HE15910BL	95,50	1000x490x1980	949,00
761001397	HE15911BL	106,00	1000x490x1980	915,00
761001398	HE15912BL	118,00	1000x490x1980	1.205,00
761001399	HE15913BL	112,00	1000x490x1980	1.105,00
761001400	HE15914BL	122,50	1000x490x1980	1.265,00
761001401	HE15915BL	144,50	1000x490x1980	1.415,00
761001402	HE15916BL	110,00	1000x490x1980	945,00
761001403	HE15917BL	110,00	1000x490x1980	945,00
761001404	HE15918BL	110,00	1000x490x1980	975,00



HE 159

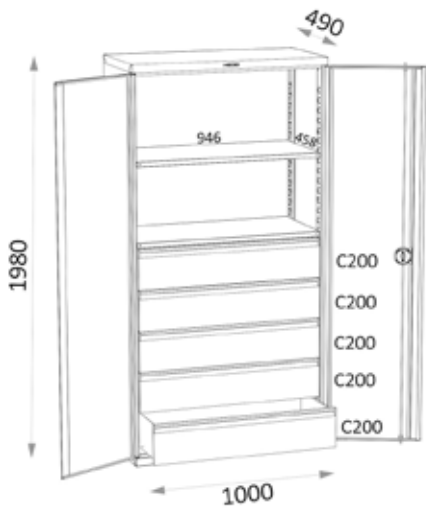

HE 159 1



HE 159 2

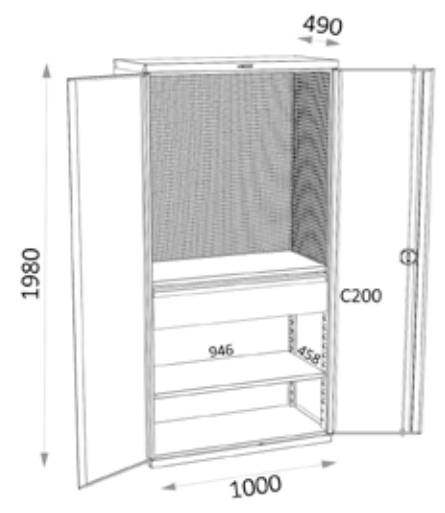

HE 159 3

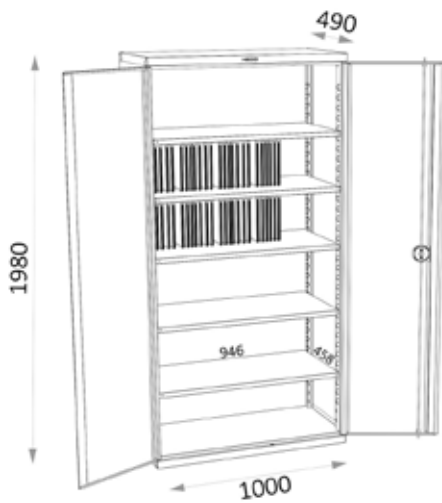

HE 159 4

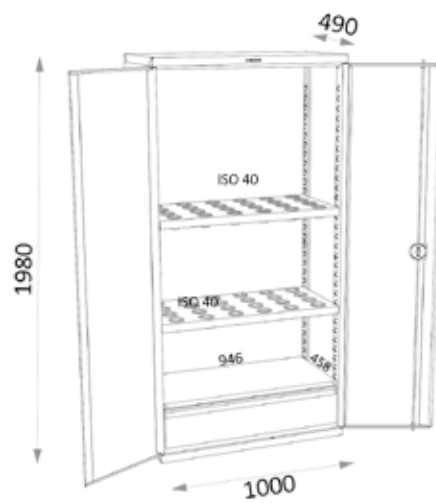

HE 159 51

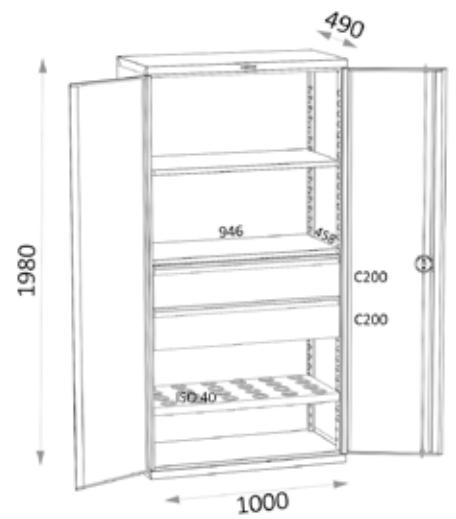

HE 159 61

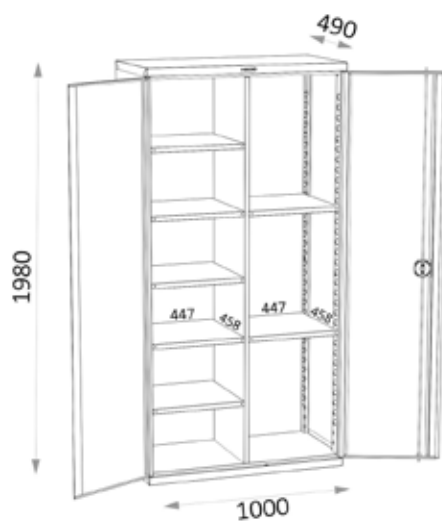

HE 159 4

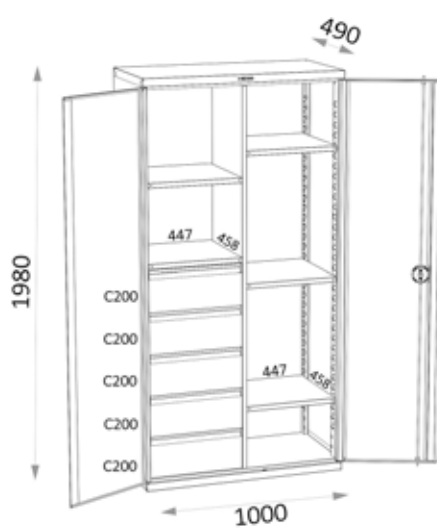

HE 159 51

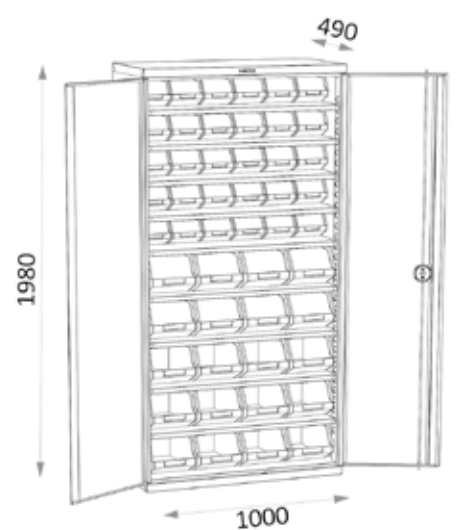

HE 159 61

01 MACHINES

02 AUTO

03 WORKSHOP

04 EQUIPMENT

05 TOOLS



HE 159

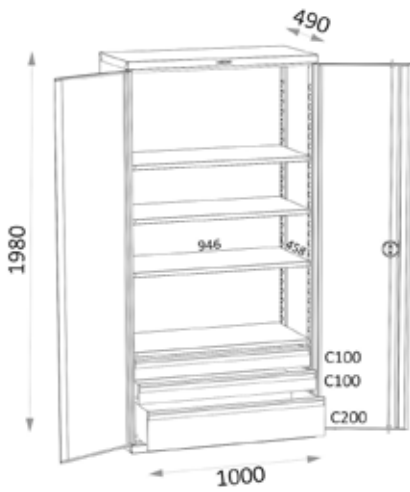

HE 159 10

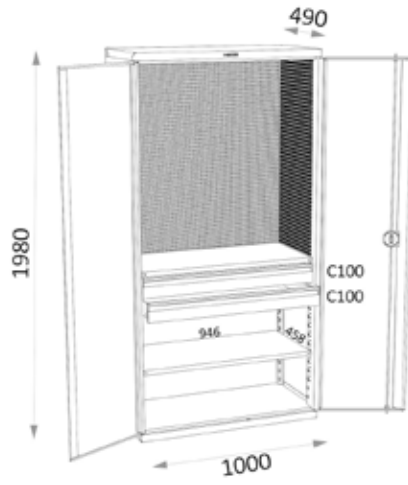

HE 159 11

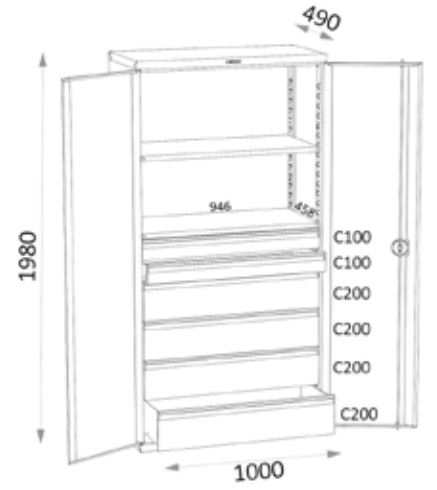

HE 159 12

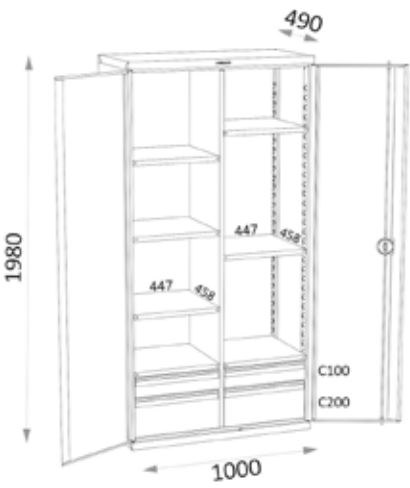

HE 159 13

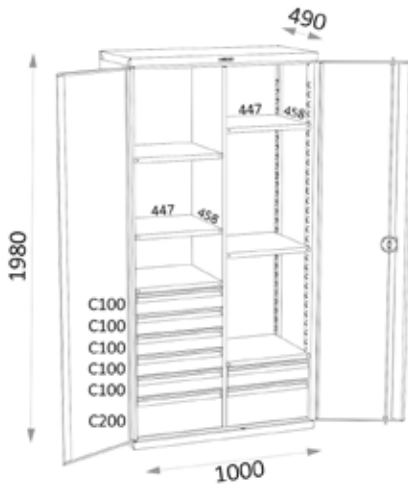

HE 159 14

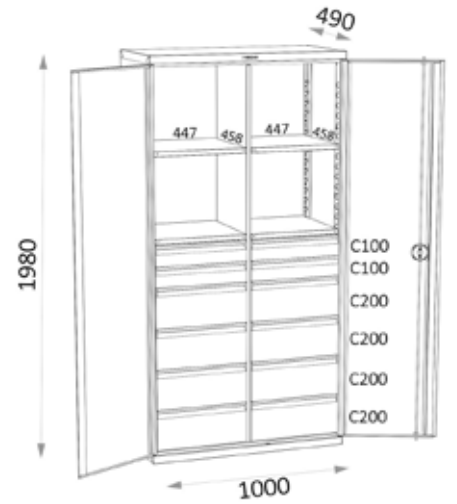

HE 159 15

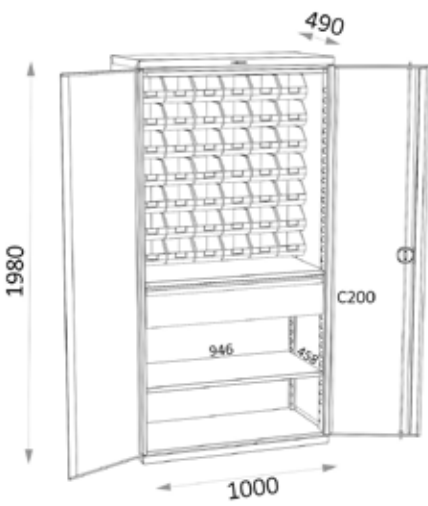

HE 159 16

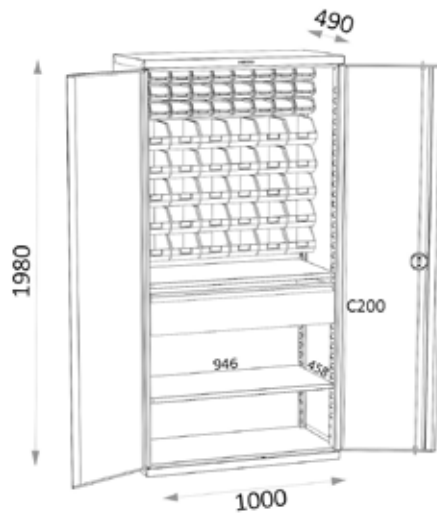

HE 159 17

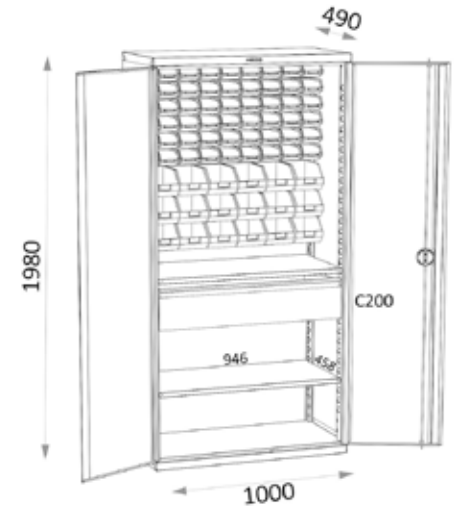

HE 159 18



HE 159 B



HE 159 B1

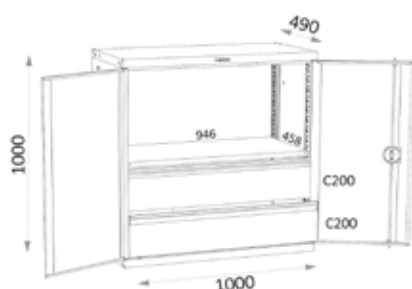

HE 159 B2



HE 159 B3

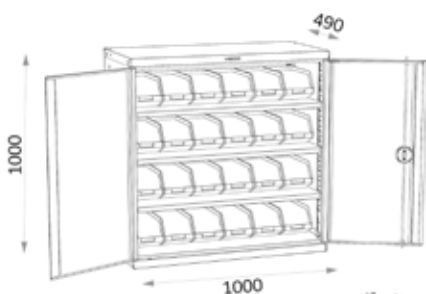

HE 159 B4



24 x 157 CP

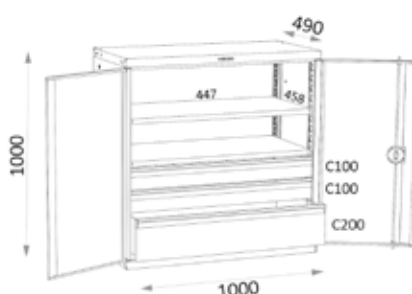

HE 159 B5

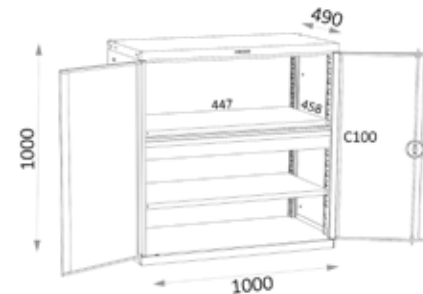

HE 159 B6

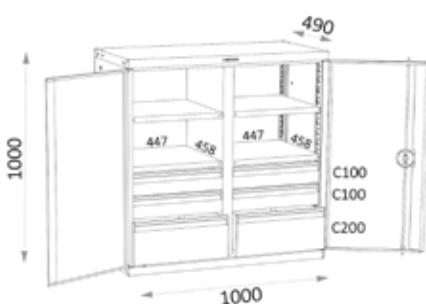

HE 159 B7

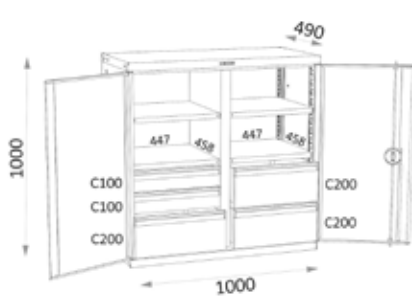

HE 159 B8

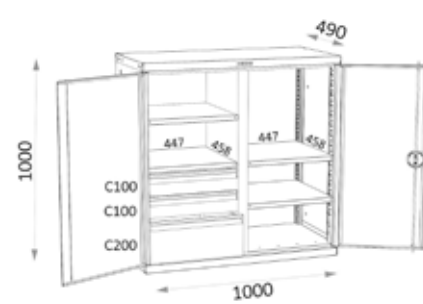

HE 159 B9

01 MACHINES

02 AUTO

03 WORKSHOP

04 EQUIPMENT

05 TOOLS

Order nr.	Orig. nr.	Omschrijving	Gewicht kg	Afmetingen (l x b x h)	Prijs €
				mm	
761001416	HE159B1BL	met 2 legborden	41,50	1000x490x1000	505,00
761001417	HE159B2BL	met 2 laden	55,50	1000x490x1000	725,00
761001418	HE159B3BL	met 1 lade	51,50	1000x490x1000	645,00
761001419	HE159B4BL	met 24 bakjes	53,50	1000x490x1000	759,00
761001420	HE159B5BL	met 3 laden	63,00	1000x490x1000	845,00
761001421	HE159B6BL	met 1 lade	48,00	1000x490x1000	625,00
761001422	HE159B7BL	met 6 laden	73,00	1000x490x1000	1.005,00
761001423	HE159B8BL	met 5 laden	71,50	1000x490x1000	965,00
761001424	HE159B9BL	met 3 laden	60,50	1000x490x1000	779,00

**GEPERFOREERDE WANDPLAAT, GESCHIKT VOOR OPHANGEN VAN GEREEDSCHAPPEN.****Kenmerken:**

- Sterke staalplaatconstructie in blauwe hamerslagcoating
- Diepte en hoogte : 25/800 mm
- Leverbaar in breedte 1000, 1300, 1500, 1800 en 2000 mm

Optionele haken, gereedschapshouders en magneethouders.

Beschikbaar in **andere kleuren**.

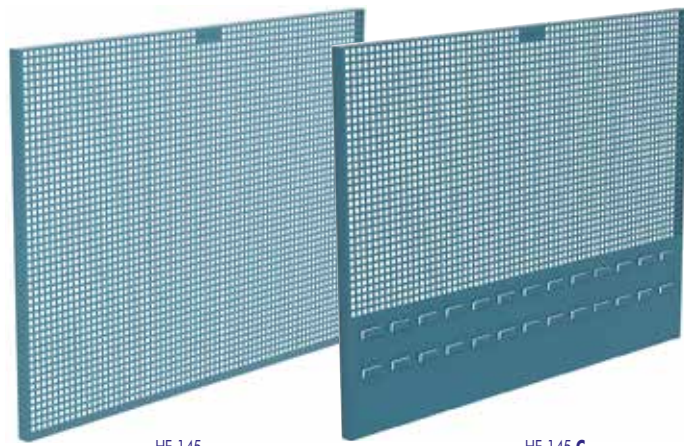

HE 145

HE 145 C

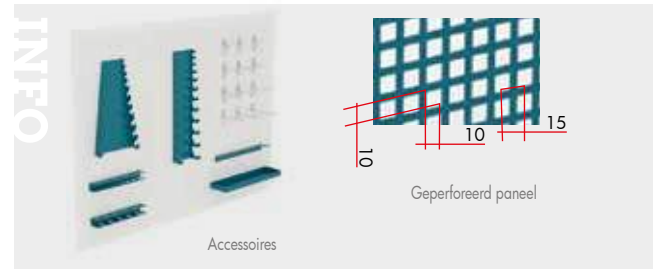
**HE 145****HE 145 C**

HE 145 10

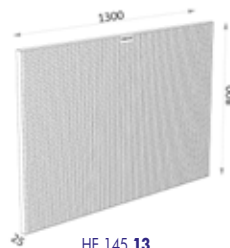

HE 145 13



HE 145 10C

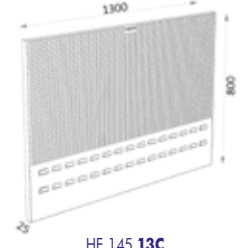

HE 145 13C

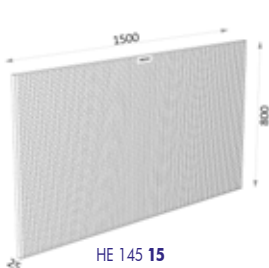

HE 145 15

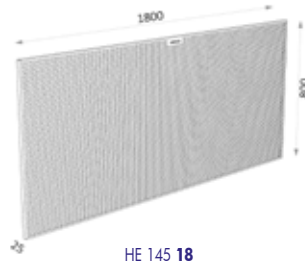

HE 145 18



HE 145 15C

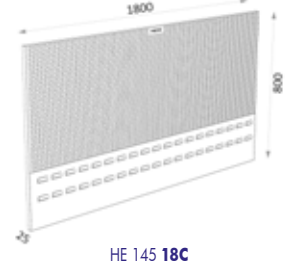

HE 145 18C



HE 145 20

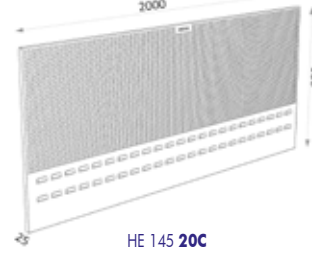

HE 145 20C

Order nr.	Orig. nr.	Afmetingen (l x b x h) mm	Prijs €
761001106	HE14510BL	1000x800x25	99,50
761001109	HE14513BL	1300x800x25	114,00
761001111	HE14515BL	1500x800x25	134,00
761001113	HE14518BL	1800x800x25	158,00
761001115	HE14520BL	2000x800x25	180,00
761001995	HE14510CBL	1000x800x25	90,50
761001996	HE14513CBL	1300x800x25	102,00
761001997	HE14515CBL	1500x800x25	125,00
761001998	HE14518CBL	1800x800x25	136,00
761001999	HE14520CBL	2000x800x25	160,00

Accessoires

► ZIE P621



WANDKAST MET AFSLUITBAAR ROLGORDIJN IN METAAL.

Beschikbaar in 2 versies:

- Geperforeerde achterwand
- Achterwand voor ophanging van kunststof bakjes

Kenmerken:

- Sterke staalplaatconstructie in blauwe hamerslagcoating
- Metalen rolgordijn met hulpveer
- Leverbaar in breedte 1000, 1300, 1500, 1800 en 2000 mm
- Optionele haken en gereedschapshouders
- Afsluitbaar met sleutel

Beschikbaar in andere kleuren.

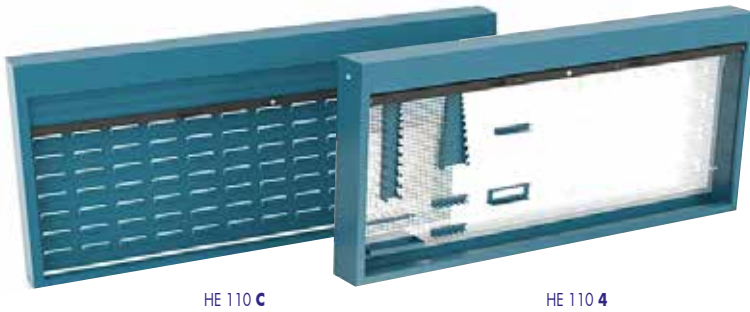

HE 110 C

HE 110 4

HE 110 4 ▶ MET GEPERFOREERD PANEEL

HE 110 C ▶ MET STEUN VOOR BAKJES

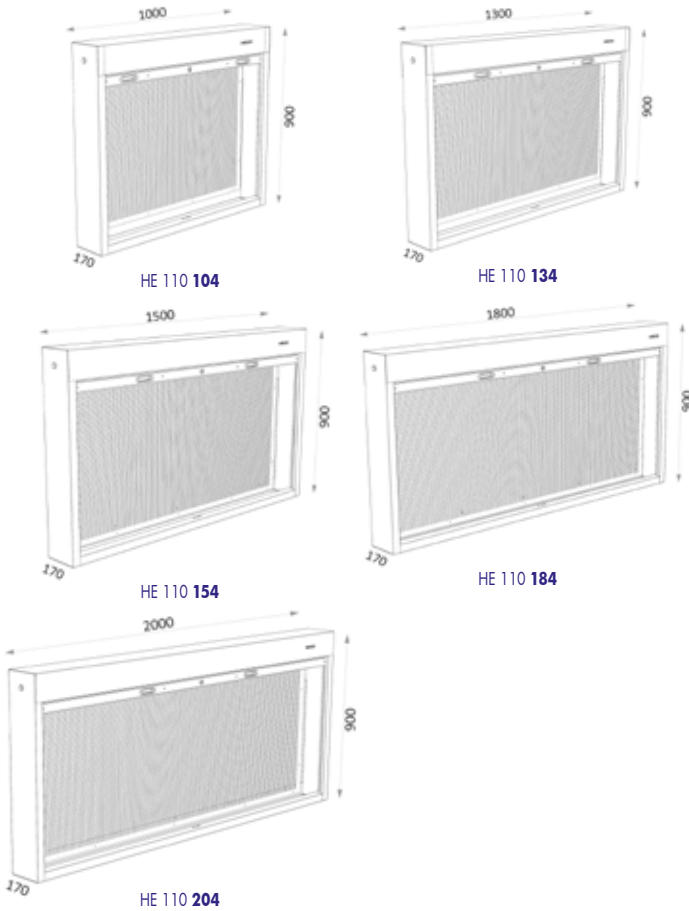

HE 110 104

HE 110 134

HE 110 154

HE 110 184

HE 110 204

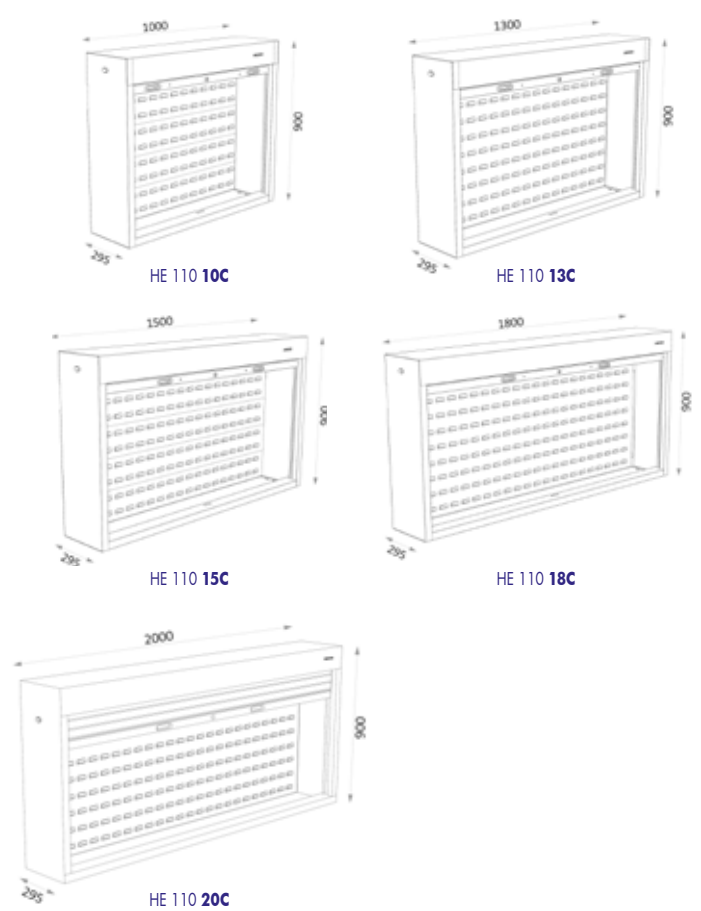

HE 110 10C

HE 110 13C

HE 110 15C

HE 110 18C

HE 110 20C

Order nr.	Orig. nr.	Afmetingen (l x b x h) mm	Prijs €
761000116	HE110104BL	1000x900x170	336,00
761000118	HE110134BL	1300x900x170	382,00
761000120	HE110154BL	1500x900x170	389,00
761000122	HE110184BL	1800x900x170	434,00
761000124	HE110204BL	2000x900x170	460,00
761001841	HE11010CBL	1000x270x900	332,00
761001844	HE11013CBL	1300x270x900	379,00
761001847	HE11015CBL	1500x270x900	389,00
761001850	HE11018CBL	1800x270x900	436,00
761001853	HE11020CBL	2000x270x900	448,00





HE V-640 H 2

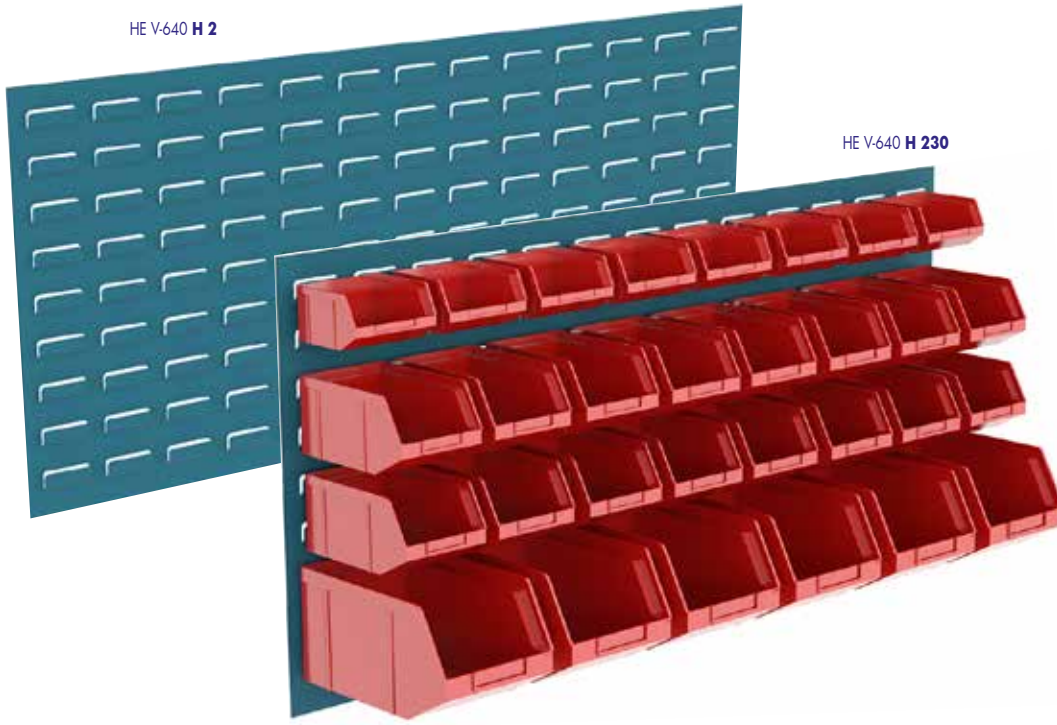

HE V-640 H 230

HE V-640 H 1

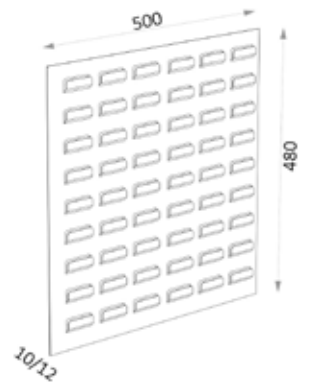

HE V-640 H 2

HE V-640 H 218

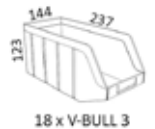
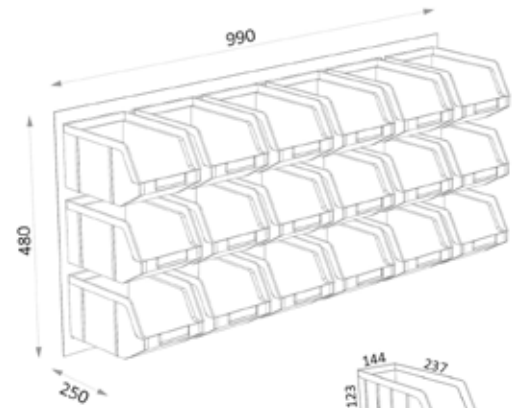
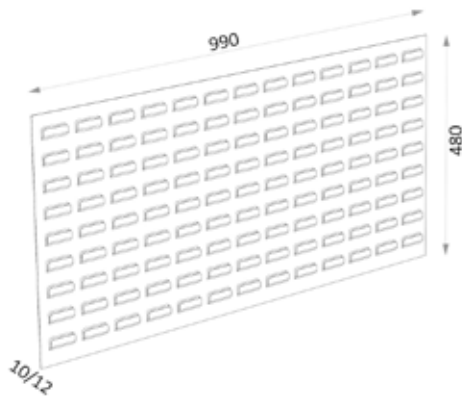

18 x V-BULL 3



HE V-BULL 1
CAP: 0,4 L



HE V-BULL 2
CAP: 1,2 L



HE V-BULL 3
CAP: 3,5 L

HE V-640 H 3

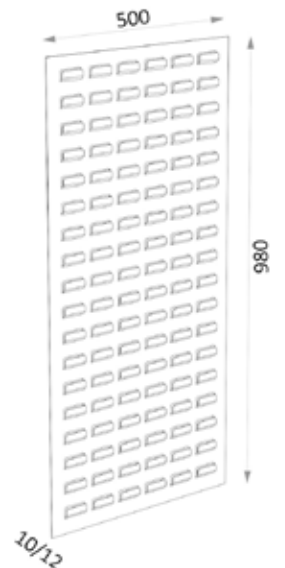

METALEN WANDPANEEL MET INKEPINGEN VOOR KUNSTSTOF BAKJES.

Beschikbaar in 3 afmetingen en diverse bakjescombinaties.

Order nr.	Orig. nr.	Aantal bakjes	Afmetingen (l x b x h) mm	Prijs €
761001808	HEV-640H1BL	-	500x12x480	33,50
761001809	HEV-640H109BL	9 x V-BULL3	500x250x480	67,50
761001810	HEV-640H112BL	12 x V-BULL2	500x180x480	55,50
761001811	HEV-640H115BL	8 x V-BULL1 - 4 x V-BULL2 - 3 x V-BULL3	500x250x480	55,50
761001812	HEV-640H120BL	20 x V-BULL1	500x100x480	44,50
761001813	HEV-640H2BL	-	990x12x480	44,50
761001814	HEV-640H218BL	18 x V-BULL3	990x250x480	102,00
761001815	HEV-640H230BL	8 x V-BULL1 - 16 x V-BULL2 - 6 x V-BULL3	990x250x480	102,00
761001816	HEV-640H232BL	32 x V-BULL2	990x180x480	90,50
761001817	HEV-640H240BL	40 x V-BULL1	990x100x480	67,50
761001818	HEV-640H3BL	-	500x12x980	44,50
761001819	HEV-640H318BL	18 x V-BULL3	500x250x980	114,00
761001820	HEV-640H324BL	24 x V-BULL2	500x180x980	78,50
761001821	HEV-640H327BL	12 x V-BULL1 - 12 x V-BULL2 - 3 x V-BULL3	500x250x980	78,50
761001822	HEV-640H340BL	40 x V-BULL1	500x100x980	67,50



HE V-640 H 1

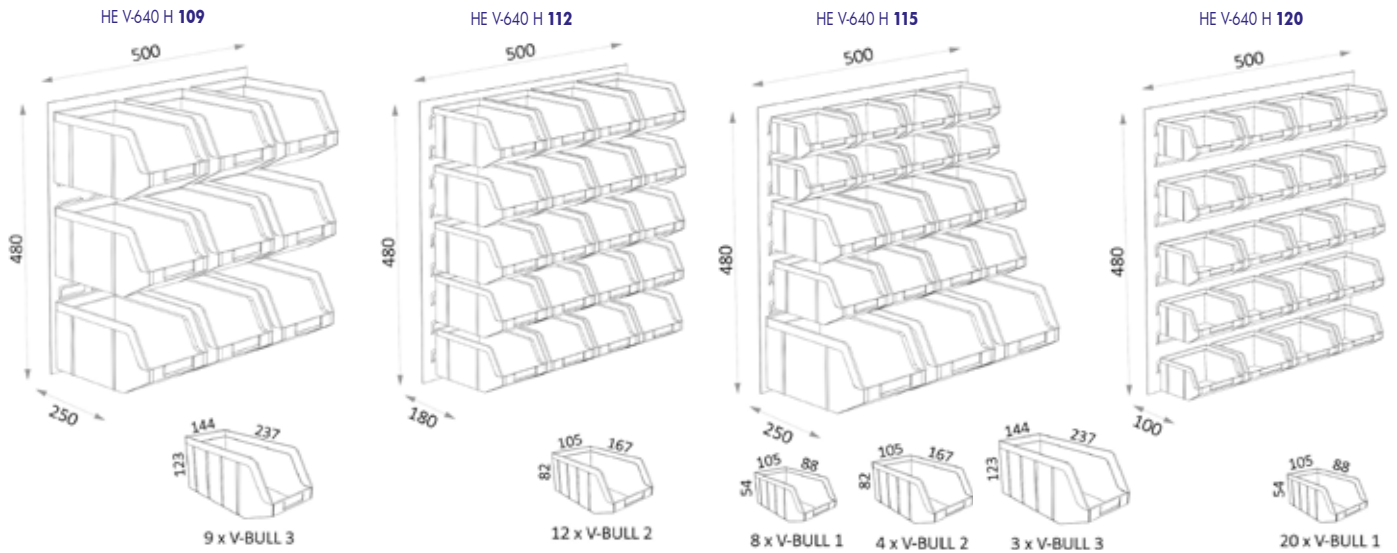

HE V-640 H 2

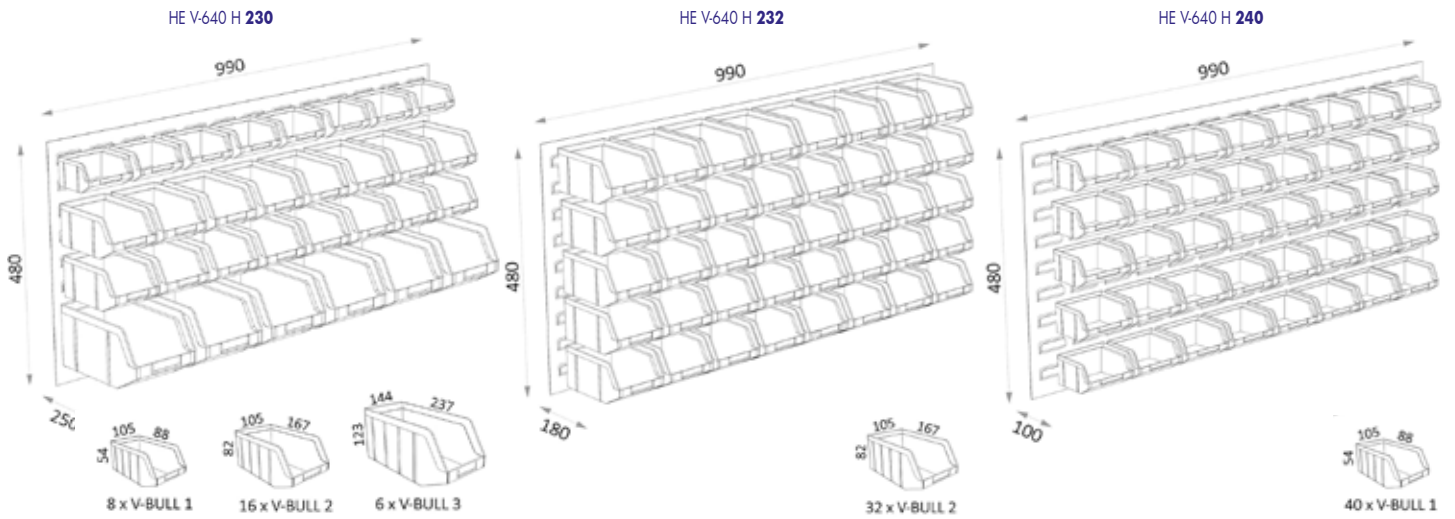

HE V-640 H 3

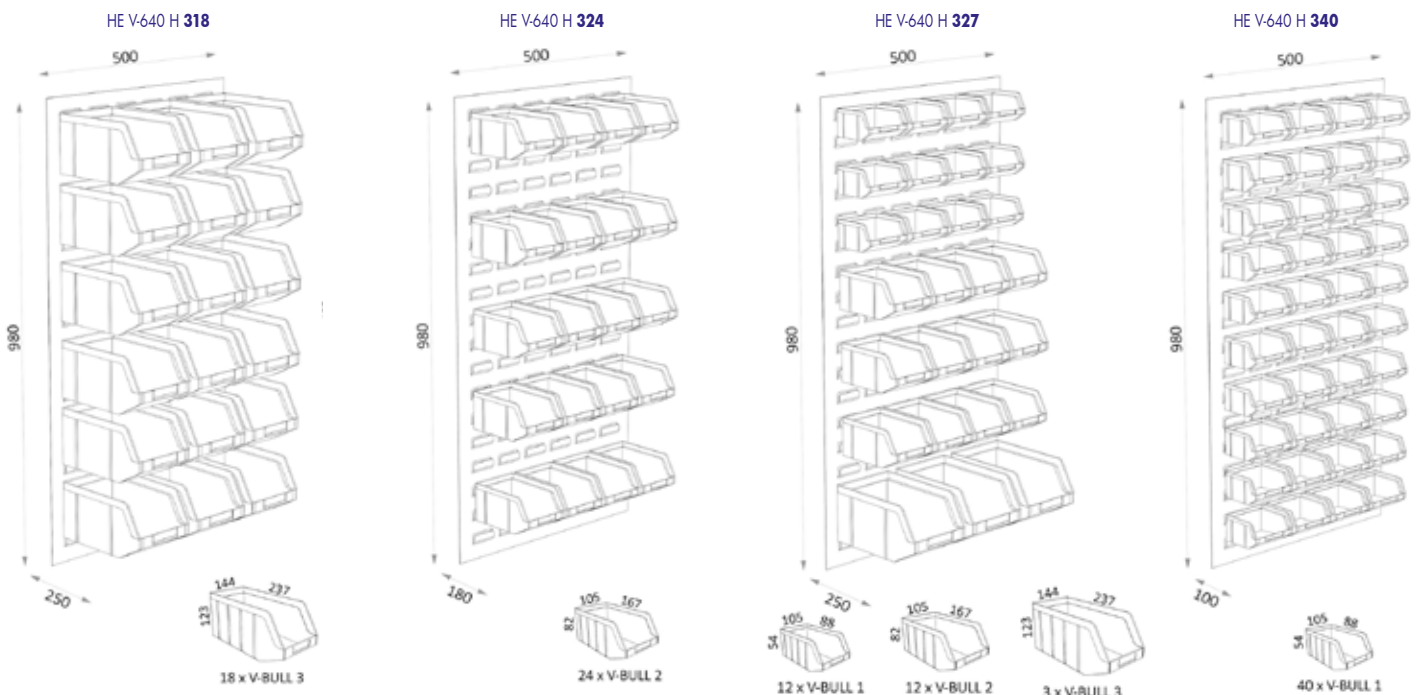



HE 145 10 R



HE V-CONT 50 H1



HE V-BULL 1
CAP: 0,4 L



HE V-BULL 2
CAP: 1,2 L



HE V-BULL 3
CAP: 3,5 L

PANEEL MET RUBBERWIELEN.

HE 145 10 R



HE V-CONT 50H



HE V-CONT 50H 1



HE V-CONT 50H 2



HE V-CONT 50H 3

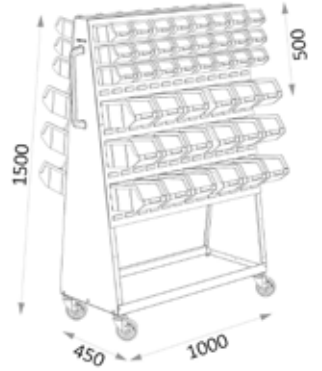

HE V-CONT 45H

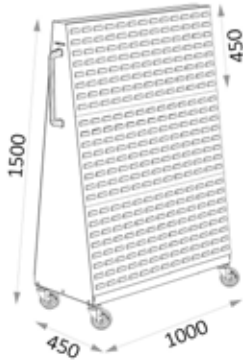

HE V-CONT 45H 1

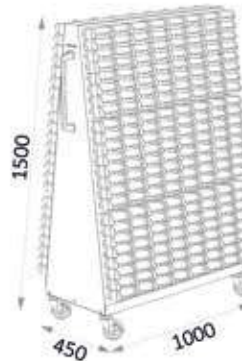

HE V-CONT 45H 2



HE V-CONT 45H 3



HE V-CONT 45H 4

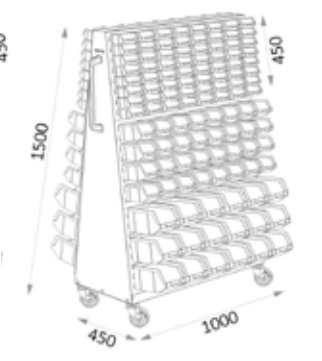

Order nr.	Orig. nr.	Aantal bakjes	Prijs €
761001108	HE14510RBL	-	417,00
761001824	HEV-CONT50HBL	-	375,00
761001825	HEV-CONT50H1BL	16 x V-BULL1 - 32 x V-BULL2 - 36 x V-BULL3	549,00
761001826	HEV-CONT50H2BL	32 x V-BULL1 - 16 x V-BULL2 - 36 x V-BULL3	519,00
761001827	HEV-CONT50H3BL	48 x V-BULL2 - 36 x V-BULL3	545,00
761003507	HEV-CONT45HBL	-	453,00
761003508	HEV-CONT45H1BL	384 x V-BULL1	669,00
761003509	HEV-CONT45H2BL	192 x V-BULL2	689,00
761003510	HEV-CONT45H3BL	108 x V-BULL3	745,00
761003511	HEV-CONT45H4BL	128 x V-BULL1 - 64 x V-BULL2 - 36 x V-BULL3	729,00

HAKEN 45° VOOR WANDPANELEN.



Order nr.	Orig. nr.	Lengte mm	Omschrijving	Verpakkingseenheid (VE)	Prijs/VE €
761001065	HE141001	20	45°	5	9,16
761001066	HE141002	40	45°	5	9,16
761001067	HE141003	65	45°	5	10,50
761001068	HE141004	90	45°	5	11,50
761001069	HE141005	20	90°	5	9,48
761001070	HE141006	40	90°	5	9,89
761001071	HE141007	65	90°	5	11,50
761001072	HE141008	90	90°	5	11,50

OPBERGBAKJES.



HE V-BULL 1



HE V-BULL 2



HE V-BULL 3

Order nr.	Orig. nr.	Volume	Afmetingen (l x b x h) mm	Min. bestelhoeveelheid	Verpakkingseenheid (VE)	Prijs/VE €
761003495	HEV-BULL1	0,40	105x88x54	10	1	1,86
761003496	HEV-BULL2	1,20	105x167x82	10	1	3,10
761003497	HEV-BULL3	3,50	144x237x123	10	1	5,77

ACCESSOIRES VOOR WANDPANELEN.



HE 141 009

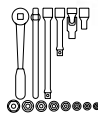

HE 141 010

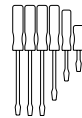

HE 141 012



HE 141 013

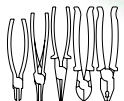

HE 141 014



HE 141 015



HE 141 016



HE 141 017

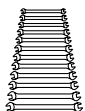

HE 141 020



HE 141 024



HE 141 025



HE 141 026

Order nr.	Orig. nr.	Aantal stuks	Prijs €
761001073	HE141009BL	1	8,85
761001074	HE141010BL	1	12,50
761001076	HE141012BL	1	5,36
761001077	HE141013BL	1	4,12
761001078	HE141014BL	1	5,67
761001079	HE141015BL	1	4,43
761001080	HE141016BL	1	4,63
761001081	HE141017BL	1	5,04
761001084	HE141020BL	1	17,50
761001088	HE141024BL	1	7,22
761001089	HE141025BL	2	4,63
761001090	HE141026BL	5	19,50

HE 112

INDUSTRIËLE WERKBANKEN MET CAPACITEIT 1 TON.

Werkblad - beschikbaar in de volgende materialen:

- Metaal
- MDF
- Massief kastanjehout
- Stalen of MDF blad met vlakke rubber onder hoge druk verlijmd
- Stalen of MDF blad met genopte rubber onder hoge druk verlijmd

Kenmerken:

- Constructie met plaatdikte 2 mm
- Bovenblad belastbaar tot 1000 kg (verdeelde last)
- Dikte bovenblad 50 mm
- Gemaakt in Europa



Metalen werkblad



Order nr.	Orig. nr.	Lengte werkblad mm	Breedte mm	Werkhoogte mm	Gewicht kg	Prijs €
761000195	HE11210BL	1.000	750	880	48,00	348,00
761000207	HE11213BL	1.300	750	880	58,00	403,00
761000219	HE11215BL	1.500	750	880	66,00	445,00
761000233	HE11218BL	1.800	750	880	76,00	479,00
761000245	HE11220BL	2.000	750	880	83,00	545,00

MDF werkblad



Order nr.	Orig. nr.	Lengte werkblad mm	Breedte mm	Werkhoogte mm	Gewicht kg	Prijs €
761000197	HE11210DBL	1.000	750	880	56,00	373,00
761000209	HE11213DBL	1.300	750	880	64,00	434,00
761000222	HE11215DBL	1.500	750	880	71,00	492,00
761000235	HE11218DBL	1.800	750	880	82,00	555,00
761000247	HE11220DBL	2.000	750	880	92,00	599,00

Houten werkblad



Order nr.	Orig. nr.	Lengte werkblad mm	Breedte mm	Werkhoogte mm	Gewicht kg	Prijs €
761000201	HE11210MBL	1.000	750	880	51,00	505,00
761000213	HE11213MBL	1.300	750	880	60,00	599,00
761000227	HE11215MBL	1.500	750	880	68,00	629,00
761000239	HE11218MBL	1.800	750	880	77,00	759,00
761000251	HE11220MBL	2.000	750	880	83,00	849,00

Rubber werkblad

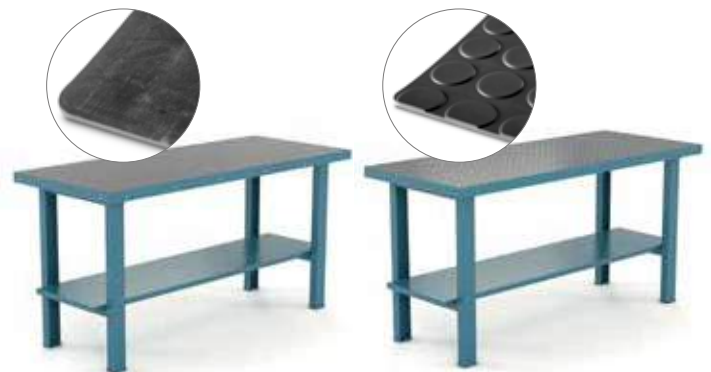

Order nr.	Orig. nr.	Lengte werkblad mm	Breedte mm	Werkhoogte mm	Gewicht kg	Prijs €
761040020	HE11210BL-GOM	1.000	750	880	48,00	496,00
761040021	HE11210BL-GOMREL	1.000	750	880	48,00	525,00
761040026	HE11213BL-GOM	1.300	750	880	58,00	515,00
761040027	HE11213BL-GOMREL	1.300	750	880	58,00	629,00
761040032	HE11215BL-GOM	1.500	750	880	66,00	320,00
761040033	HE11215BL-GOMREL	1.500	750	880	66,00	709,00
761040038	HE11218BL-GOM	1.800	750	880	76,00	655,00
761040039	HE11218BL-GOMREL	1.800	750	880	76,00	815,00
761040044	HE11220BL-GOM	2.000	750	880	83,00	406,00
761040045	HE11220BL-GOMREL	2.000	750	880	83,00	895,00

HE 112 PG

INDUSTRIËLE WERKBANKEN IN DE HOOGTE VERSTELBARE MET CAPACITEIT 1 TON.

Werkhoogte: 860 - 1110 mm

Werkblad - beschikbaar in de volgende materialen:

- Metaal
- MDF
- Massief kastanjehout
- Stalen of MDF blad met vlakke rubber onder hoge druk verlijmd
- Stalen of MDF blad met genopte rubber onder hoge druk verlijmd

Kenmerken:

- Voeten per 25 mm verstelbaar
- Constructie met plaatdikte 2 mm
- Bovenblad belastbaar tot 1000 kg (verdeelde last)
- Dikte bovenblad 50 mm
- Gemaakt in Europa



Metalen werkblad



MDF werkblad



Order nr.	Orig. nr.	Lengte werkblad mm	Breedte mm	Hoogte minimum/maximum mm	Gewicht kg	Prijs €
761000205	HE11210PGBL	1.000	750	860-1110	48,00	431,00
761000217	HE11213PGBL	1.300	750	860-1110	58,00	478,00
761000231	HE11215PGBL	1.500	750	860-1110	66,00	539,00
761000243	HE11218PGBL	1.800	750	860-1110	76,00	569,00
761000255	HE11220PGBL	2.000	750	860-1110	83,00	615,00

Order nr.	Orig. nr.	Lengte werkblad mm	Breedte mm	Hoogte minimum/maximum mm	Gewicht kg	Prijs €
761000199	HE11210DPGBL	1.000	750	860-1110	56,00	473,00
761000211	HE11213DPGBL	1.300	750	860-1110	64,00	529,00
761000225	HE11215DPGBL	1.500	750	860-1110	71,00	599,00
761000237	HE11218DPGBL	1.800	750	860-1110	82,00	645,00
761000249	HE11220DPGBL	2.000	750	860-1110	92,00	665,00

Houten werkblad



Rubber werkblad



Order nr.	Orig. nr.	Lengte werkblad mm	Breedte mm	Hoogte minimum/maximum mm	Gewicht kg	Prijs €
761000203	HE11210MPGBL	1.000	750	860-1110	56,00	605,00
761000215	HE11213MPGBL	1.300	750	860-1110	60,00	695,00
761000229	HE11215MPGBL	1.500	750	860-1110	68,00	795,00
761000241	HE11218MPGBL	1.800	750	860-1110	77,00	839,00
761000253	HE11220MPGBL	2.000	750	860-1110	83,00	905,00

Order nr.	Orig. nr.	Lengte werkblad mm	Breedte mm	Hoogte minimum/maximum mm	Gewicht kg	Prijs €
761040022	HE11210PGBL-GOM	1.000	750	860-1110	48,00	529,00
761040023	HE11210PGBL-GOMREL	1.000	750	860-1110	48,00	619,00
761040028	HE11213PGBL-GOM	1.300	750	860-1110	48,00	605,00
761040029	HE11213PGBL-GOMREL	1.300	750	860-1110	58,00	719,00
761040034	HE11215PGBL-GOM	1.500	750	860-1110	48,00	679,00
761040035	HE11215PGBL-GOMREL	1.500	750	860-1110	66,00	815,00
761040040	HE11218PGBL-GOM	1.800	750	860-1110	48,00	745,00
761040041	HE11218PGBL-GOMREL	1.800	750	860-1110	76,00	899,00
761040046	HE11220PGBL-GOM	2.000	750	860-1110	83,00	899,00
761040047	HE11220PGBL-GOMREL	2.000	750	860-1110	83,00	975,00

HE 112 R

INDUSTRIËLE WERKBANKEN OP WIELEN MET CAPACITEIT 1 TON.

Werkblad - beschikbaar in de volgende materialen:

- Metaal
- MDF
- Massief kastanjehout
- Stalen of MDF blad met vlakke rubber onder hoge druk verlijmd
- Stalen of MDF blad met genopte rubber onder hoge druk verlijmd

Kenmerken:

- 4 draaibare met PU-beklede nylonwielen ø 150mm, waarvan 2 geremd
- Constructie met plaatdikte 2 mm
- Bovenblad belastbaar tot 1000 kg (verdeelde last)
- Dikte bovenblad 50 mm
- Gemaakt in Europa



Metalen werkblad



Order nr.	Orig. nr.	Lengte werkblad mm	Breedte mm	Werkhoogte mm	Gewicht kg	Prijs €
761000206	HE11210RBL	1.000	750	880	60,00	665,00
761000218	HE11213RBL	1.300	750	880	70,00	685,00
761000232	HE11215RBL	1.500	750	880	78,00	745,00
761000244	HE11218RBL	1.800	750	880	88,00	775,00
761000256	HE11220RBL	2.000	750	880	95,00	815,00

MDF werkblad



Order nr.	Orig. nr.	Lengte werkblad mm	Breedte mm	Werkhoogte mm	Gewicht kg	Prijs €
761000200	HE11210DRBL	1.000	750	880	67,00	679,00
761000212	HE11213DRBL	1.300	750	880	76,00	729,00
761000226	HE11215DRBL	1.500	750	880	83,00	815,00
761000238	HE11218DRBL	1.800	750	880	94,00	825,00
761000250	HE11220DRBL	2.000	750	880	104,00	869,00

Houten werkblad



Order nr.	Orig. nr.	Lengte werkblad mm	Breedte mm	Werkhoogte mm	Gewicht kg	Prijs €
761000204	HE11210MRBL	1.000	750	880	63,00	825,00
761000216	HE11213MRBL	1.300	750	880	72,00	899,00
761000230	HE11215MRBL	1.500	750	880	80,00	965,00
761000242	HE11218MRBL	1.800	750	880	89,00	1.039,00
761000254	HE11220MRBL	2.000	750	880	95,00	1.109,00

Rubber werkblad



Order nr.	Orig. nr.	Lengte werkblad mm	Breedte mm	Werkhoogte mm	Gewicht kg	Prijs €
761040024	HE11210RBL-GOM	1.000	750	880	60,00	745,00
761040025	HE11210RBL-GOMREL	1.000	750	880	60,00	835,00
761040030	HE11213RBL-GOM	1.300	750	880	70,00	809,00
761040031	HE11213RBL-GOMREL	1.300	750	880	70,00	925,00
761040036	HE11215RBL-GOM	1.500	750	880	78,00	879,00
761040037	HE11215RBL-GOMREL	1.500	750	880	78,00	1.015,00
761040042	HE11218RBL-GOM	1.800	750	880	88,00	945,00
761040043	HE11218RBL-GOMREL	1.800	750	880	88,00	1.095,00
761040048	HE11220RBL-GOM	2.000	750	880	95,00	999,00
761040049	HE11220RBL-GOMREL	2.000	750	880	95,00	1.175,00

HE 150



www.vynckier.biz

HE 111



www.vynckier.biz

HE 118



www.vynckier.biz

HE 153



www.vynckier.biz

HE 136 1

INDUSTRIËLE WERKBANKEN MET CAPACITEIT 1 TON.

Troeven:

- Werkblad beschikbaar in metaal, MDF of hout
- Bovenblad belastbaar tot 1000 kg (verdeelde last)
- Lades 100 kg belastbaar, 90% uittrekbaar

Kenmerken:

- Constructie in plaatdikte 2 mm
- Dikte bovenbladen 50 mm
- Ladekasten met centrale sluiting, met 2 sleutels geleverd
- Gemaakt in Europa



Metalen werkblad



MDF werkblad



Order nr.	Orig. nr.	Lengte werkblad mm	Breedte mm	Werkhoogte mm	Gewicht kg	Prijs €
761000998	HE13615C1BL	1.500	750	880	102,00	1.155,00
761001004	HE13618C1BL	1.800	750	880	111,00	1.225,00
761001019	HE13620C1BL	2.000	750	880	117,00	1.249,00

Order nr.	Orig. nr.	Lengte werkblad mm	Breedte mm	Werkhoogte mm	Gewicht kg	Prijs €
761001000	HE13615D1BL	1.500	750	880	110,00	1.179,00
761001009	HE13618D1BL	1.800	750	880	121,00	1.209,00
761001024	HE13620D1BL	2.000	750	880	129,00	1.235,00

Houten werkblad



HE 136 C



Order nr.	Orig. nr.	Lengte werkblad mm	Breedte mm	Werkhoogte mm	Gewicht kg	Prijs €
761001002	HE13615M1BL	1.500	750	880	105,00	1.375,00
761001014	HE13618M1BL	1.800	750	880	111,00	1.435,00
761001028	HE13620M1BL	2.000	750	880	115,00	1.479,00

www.vynckier.biz

HE 136 21

INDUSTRIËLE WERKBANKEN MET CAPACITEIT 1 TON.

Troeven:

- Werkblad beschikbaar in metaal, MDF of massief kastanjehout
- Bovenblad belastbaar tot 1000 kg (verdeelde last)
- Kast met verstelbaar legbord
- Lades 100 kg belastbaar, 90% uittrekbaar

Kenmerken:

- Constructie in plaatdikte 2 mm
- Dikte bovenblad 50 mm
- Sluitbare kast
- Afmetingen lades 406x490 mm
- Ladekast met centrale sluiting
- Gemaakt in Europa



Metalen werkblad



Order nr.	761001007	761001021
Orig. nr.	HE13618C21BL	HE13620C21BL
Lengte werkblad	mm 1.800	mm 2.000
Breedte	mm 750	mm 750
Werkhoogte	mm 880	mm 880
Gewicht	kg 135,00	kg 141,00
Prijs	€ 1.415,00	€ 1.439,00

MDF werkblad



Order nr.	761001012	761001026
Orig. nr.	HE13618D21BL	HE13620D21BL
Lengte werkblad	mm 1.800	mm 2.000
Breedte	mm 750	mm 750
Werkhoogte	mm 880	mm 880
Gewicht	kg 145,00	kg 153,00
Prijs	€ 1.445,00	€ 1.529,00

Houten werkblad



Order nr.	761001017	761001030
Orig. nr.	HE13618M21BL	HE13620M21BL
Lengte werkblad	mm 1.800	mm 2.000
Breedte	mm 750	mm 750
Werkhoogte	mm 880	mm 880
Gewicht	kg 135,00	kg 139,00
Prijs	€ 1.669,00	€ 1.715,00

HE 136 C2



HE 112 CPM

ELEKTRISCH IN DE HOOGTE VERSTELBARE WERKBANK MET EEN METALEN WERKBLAD.

► NEW

Werkbank uit metaal, met een robuuste constructie die tot 600 kg kan dragen.

De hoogte van de werkbank is verstelbaar met een knop - elektrisch systeem - tot 300 mm.

3 mogelijke hoogtes:

- 580 - 880 mm (serie B)
- 750 - 1050 mm (serie S)
- 880 - 1180 mm (serie A)

Kenmerken:

- Metalen constructie
- Verstelbare hoogte tot 300 mm
- 230 V motor op netvoeding
- Gemaakt in Europa

Opties:

- Wielen
- Ladeblok om te bevestigen aan de metalen constructie (beweegt niet mee met de hoogte)



Order nr.	Orig. nr.	Lengte werkblad mm	Hoogte minimum/maximum mm	Prijs €
761050030	HE11210CPM30B	1.000	580 - 880	3.529,00
761050035	HE11213CPM30B	1.300	580 - 880	3.579,00
761050041	HE11215CPM30B	1.500	580 - 880	3.669,00
761050047	HE11218CPM30B	1.800	580 - 880	3.799,00
761050052	HE11220CPM30B	2.000	580 - 880	3.899,00
761050088	HE11210CPM30S	1.000	750 - 1050	3.545,00
761050005	HE11213CPM30S	1.300	750 - 1050	3.595,00
761050011	HE11215CPM30S	1.500	750 - 1050	3.685,00
761050017	HE11218CPM30S	1.800	750 - 1050	3.815,00
761050022	HE11220CPM30S	2.000	750 - 1050	3.919,00
761050060	HE11210CPM30A	1.000	880 - 1180	3.555,00
761050065	HE11213CPM30A	1.300	880 - 1180	3.609,00
761050071	HE11215CPM30A	1.500	880 - 1180	3.699,00
761050077	HE11218CPM30A	1.800	880 - 1180	3.829,00
761050082	HE11220CPM30A	2.000	880 - 1180	3.935,00

HE 112 DPM

ELEKTRISCH IN DE HOOGTE VERSTELBARE WERKBANK MET EEN MDF WERKBLAD.

► NEW

Werkbank uit metaal, met een robuuste constructie die tot 600 kg kan dragen.

De hoogte van de werkbank is verstelbaar met een knop - elektrisch systeem - tot 300 mm

3 mogelijke hoogtes:

- 580 - 880 mm (serie B)
- 750 - 1050 mm (serie S)
- 880 - 1180 mm (serie A)

Het MDF werkblad absorbeert slagen en maakt ze stiller. Het werkblad kan bedekt worden met een rubberen tapijt voor een nog betere absorptie.

Kenmerken:

- Metalen constructie
- Verstelbare hoogte tot 300 mm
- 230 V motor op netvoeding
- Gemaakt in Europa

Opties:

- Wielen
- Ladeblok om te bevestigen aan de metalen constructie (beweegt niet mee met de hoogte)
- Rubberen vlakke mat
- Rubberen mat met noppen diameter 14 mm
- Rubberen mat met noppen diameter 24 mm
- Rubberen vlakke mat bestand tegen oliën en vetten



Order nr.	Orig. nr.	Lengte werkblad mm	Hoogte minimum/maximum mm	Prijs €
761050032	HE11210DPM30B	1.000	580 - 880	3.529,00
761050038	HE11213DPM30B	1.300	580 - 880	3.579,00
761050044	HE11215DPM30B	1.500	580 - 880	3.669,00
761050050	HE11218DPM30B	1.800	580 - 880	3.799,00
761050055	HE11220DPM30B	2.000	580 - 880	3.899,00
761050002	HE11210DPM30S	1.000	750 - 1050	3.545,00
761050008	HE11213DPM30S	1.300	750 - 1050	3.595,00
761050014	HE11215DPM30S	1.500	750 - 1050	3.685,00
761050020	HE11218DPM30S	1.800	750 - 1050	3.815,00
761050025	HE11220DPM30S	2.000	750 - 1050	3.919,00
761050062	HE11210DPM30A	1.000	880 - 1180	3.555,00
761050068	HE11213DPM30A	1.300	880 - 1180	3.609,00
761050074	HE11215DPM30A	1.500	880 - 1180	3.699,00
761050080	HE11218DPM30A	1.800	880 - 1180	3.829,00
761050085	HE11220DPM30A	2.000	880 - 1180	3.935,00

HE 112 MPM

ELEKTRISCH IN DE HOOGTE VERSTELBARE WERKBANK MET EEN HOUTEN WERKBLAD.

Werkbank uit metaal, met een robuuste constructie die tot 600 kg kan dragen. De hoogte van de werkbank is verstelbaar met een knop - elektrisch systeem - tot 300 mm.

3 mogelijke hoogtes:

- 580 - 880 mm
- 750 - 1050 mm
- 880 - 1180 mm

Kenmerken:

- Metalen constructie
- Verstelbare hoogte tot 300 mm
- Kastanjehouten werkblad
- 230 V motor op netvoeding
- Gemaakt in Europa

Opties:

- Wielen
- Ladeblok om te bevestigen aan de metalen constructie (beweegt niet mee met de hoogte)



► NEW

Order nr.	Orig. nr.	Lengte werkblad mm	Hoogte minimum/maximum mm	Prijs €
761050031	HE11210MPM30B	1.000	580 - 880	3.665,00
761050037	HE11213MPM30B	1.300	580 - 880	3.759,00
761050042	HE11215MPM30B	1.500	580 - 880	3.865,00
761050048	HE11218MPM30B	1.800	580 - 880	4.035,00
761050054	HE11220MPM30B	2.000	580 - 880	4.159,00
761050001	HE11210MPM30S	1.000	750 - 1050	3.675,00
761050007	HE11213MPM30S	1.300	750 - 1050	3.775,00
761050012	HE11215MPM30S	1.500	750 - 1050	3.879,00
761050018	HE11218MPM30S	1.800	750 - 1050	4.049,00
761050024	HE11220MPM30S	2.000	750 - 1050	4.179,00
761050061	HE11210MPM30A	1.000	880 - 1180	3.689,00
761050067	HE11213MPM30A	1.300	880 - 1180	3.789,00
761050072	HE11215MPM30A	1.500	880 - 1180	3.895,00
761050078	HE11218MPM30A	1.800	880 - 1180	4.069,00
761050084	HE11220MPM30A	2.000	880 - 1180	4.195,00

HE 112 KPM

ELEKTRISCH IN DE HOOGTE VERSTELBARE WERKBANK MET EEN COMPACT WERKBLAD.

Werkbank uit metaal, met een robuuste constructie die tot 600 kg kan dragen. De hoogte van de werkbank is verstelbaar met een knop - elektrisch systeem - tot 300 mm

3 mogelijke hoogtes:

- 540 - 840 mm
- 710 - 1010 mm
- 840 - 1140 mm

Kenmerken:

- Metalen constructie
- Verstelbare hoogte tot 300 mm
- Compacte werkblad van 12 mm dikte
- 230 V motor op netvoeding
- Gemaakt in Europa

Opties:

- Wielen
- Ladeblok om te bevestigen aan de metalen constructie (beweegt niet mee met de hoogte)



► NEW

Order nr.	Orig. nr.	Lengte werkblad mm	Hoogte minimum/maximum mm	Prijs €
761050034	HE11210KPM30B	1.000	540 - 840	3.509,00
761050040	HE11213KPM30B	1.300	540 - 840	3.579,00
761050045	HE11215KPM30B	1.500	540 - 840	3.679,00
761050051	HE11218KPM30B	1.800	540 - 840	3.795,00
761050057	HE11220KPM30B	2.000	540 - 840	3.879,00
761050004	HE11210KPM30S	1.000	710 - 1010	3.519,00
761050010	HE11213KPM30S	1.300	710 - 1010	3.595,00
761050015	HE11215KPM30S	1.500	710 - 1010	3.695,00
761050021	HE11218KPM30S	1.800	710 - 1010	3.809,00
761050027	HE11220KPM30S	2.000	710 - 1010	3.895,00
761050064	HE11210KPM30A	1.000	840 - 1140	3.535,00
761050070	HE11213KPM30A	1.300	840 - 1140	3.609,00
761050075	HE11215KPM30A	1.500	840 - 1140	3.709,00
761050081	HE11218KPM30A	1.800	840 - 1140	3.825,00
761050087	HE11220KPM30A	2.000	840 - 1140	3.909,00



OPVANGBAK ZONDER ROOSTER, UIT VERZINKT STAAL, VOOR KLEINE JERRYCANS.

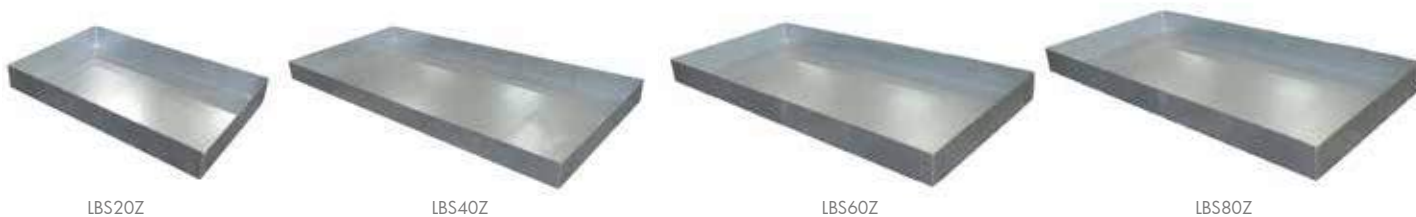

Order nr.		724576108	724576110	724576111	724576113
Orig. nr.		LBS20Z	LBS40Z	LBS60Z	LBS80Z
Opvangcapaciteit	l	20	40	60	80
Gewicht	kg	5,10	9,10	12,50	18,00
Afmetingen (l x b x h)	mm	650x400x80	1050x500x80	1275x600x80	1850x600x80
Prijs	€	100,00	114,00	126,00	141,00

OPVANGBAK MET ROOSTER, UIT VERZINKT STAAL, VOOR KLEINE JERRYCANS.



Order nr.		724576112	724576114	724576115	724576116
Orig. nr.		LBS20R	LBS40R	LBS60R	LBS80R
Opvangcapaciteit	l	20	40	60	80
Gewicht	kg	8,40	15,30	23,00	28,00
Afmetingen (l x b x h)	mm	650x400x80	1050x500x80	1275x600x80	1850x600x80
Prijs	€	211,00	247,00	246,00	327,00

OPVANGBAK MET ROOSTER, UIT POLYETHYLEEN, VOOR KLEINE JERRYCANS.



Order nr.		910000102	910000104	910000106	910000108	724576585
Orig. nr.		LB20M	LB30M	LB40M	LB60M	LB70M
Gewicht	kg	3,50	4,50	7,00	10,00	9,50
Afmetingen (l x b x h)	mm	595x395x170	805x405x170	800x605x170	1000x605x200	804x608x315
Prijs	€	82,50	93,50	111,00	140,00	184,00

OPVANGBAK VOOR JERRYCANS 104 L, MET ROOSTER.



Order nr.	910000110		
Orig. nr.	LB100M		
Gewicht	kg	14,00	
Afmetingen (l x b x h)	mm	1195x795x185	
Prijs	€	209,00	

VATENKAR OP WIELEN MET REM VOOR HET VERVOEREN VAN KLEINE BIDONS, BATTERIJEN, ENZ



Order nr.	724576525		
Orig. nr.	VKBB		
Gewicht	kg	18,00	
Afmetingen (l x b x h)	mm	1000x700x1000	
Prijs	€	442,00	

KIPWAGEN VOOR VATEN TOT 200 LITER.

Kenmerken:

- Combinatie van een vatenlift, vatenkar, opvangpallet en verdeelbaarheid die het mogelijk maakt dat slechts één persoon gemakkelijk alle hef- en kantelbewegingen kan uitvoeren met een vol vat van 200 liter.
- Twee vaste wielen onderaan en 1 zwenkwiel met rem
- Twee bevestigingsriemen om het vast stevig vast te zetten



Order nr.	724576526		
Orig. nr.	VK1		
Gewicht	kg	42,00	
Afmetingen (l x b x h)	mm	1600x740x640	
Prijs	€	625,00	

ABSORBERENDE VATENMAT VOOR HET PLAATSEN OP VATEN INDIEN ER EEN LEKKAGE IS BIJ HET POMPEN.

Kenmerken:

- Geschikt voor alle vloeistoffen
- Dubbele dikte van polypropyleen vezel
- Diameter 340 of 560 mm, met twee openingen voor de tappen 3/4
- Gekalanderd



NEW

Order nr.	724576588		724576590		
Orig. nr.	VM34		VM56		
Samenstelling	25 matten		25 matten		
Gewicht	kg	0,80		2,10	
Afmetingen (l x b x h)	mm	340x340x100		560x560x200	
Prijs	€	28,50		50,50	

OPVANGBAK VOOR BIDONS VAN 25 LITER.

Kenmerken:

- Uit rotatiegegoten blauw PE
- Uiterst corrosieresistent
- Kunststof bovenplaat zodat de bidon niet in de vloeistof komt te staan
- Capaciteit conform de Vlaamse (Vlaem), Waalse en Nederlandse (CPR) milieurechtlijnen



Order nr.	724576521		
Orig. nr.	OVB100		
Capaciteit	l	4x25	
Rooster	Ja		
Gewicht	kg	15,00	
Afmetingen (l x b x h)	mm	920x720x175	
Prijs	€	216,00	

VATENKAR VOOR 1 VAT VAN 200 LITER.

Kenmerken:

- Uit rotatiegegoten poethyleen
- 4 zwenkwieken waarvan er twee kunnen worden vastgezet



Order nr.	724576524		
Orig. nr.	VK2		
Gewicht	kg	15,50	
Afmetingen (l x b x h)	mm	725x725x990	
Prijs	€	452,00	

TRECHTER VOOR OPVANGBAKKEN VAN 200 LITER.

Kostenbesparende en praktische manier om uw vaten of ibc's te vullen.



Order nr.	724576522		
Orig. nr.	VT2		
Afmetingen (l x b x h)	mm	610x230x0	
Prijs	€	100,00	

INFO

Waarom opvangbakken van MW Tools?



Surf naar www.vynckier.biz/milieuvoorzieningen

Opvangbakken van MW TOOLS

Kwaliteit maakt het verschil

Het de opvangbakken van MW TOOLS zijn vervaardigd uit hoogwaardig staal, met een 100% veilig ontwerp, met een dubbele bodem van polypropyleen en zijn vervaardigd uit de meest kwalitatieve materialen. De prijs is zeer laag en de prijs is zeer goed, met een 100% veilig ontwerp.

Deze opvangbakken zijn vervaardigd uit hoogwaardig staal, met een dubbele bodem van polypropyleen en zijn vervaardigd uit de meest kwalitatieve materialen.



01 MACHINES

02 AUTO

03 WORKSHOP

04 EQUIPMENT

05 TOOLS

**OPVANGBAK VOOR HET STOCKEREN VAN VATEN MET GEVAARLIJKE PRODUCTEN.****Kenmerken:**

- Uit gegalvaniseerd plaatstaal
- Met uitneembaar rooster voor een eenvoudige reiniging van de opvangbak
- Voorzien van voeten voor het gemakkelijk transporteren met een transpalet

De opvangcapaciteit is conform de Vlaamse (Vlarem), Nederlandse (PGS15), Waalse, en Franse milieu normen.



OPBS12



OPBS2



OPBS4

Order nr.		724576100	724576101	724576102
Orig. nr.		OPBS12	OPBS2	OPBS4
Capaciteit		1 vat	2 vaten	4 vaten
Opvangcapaciteit	l	220	220	440
Gewicht	kg	31,00	35,00	56,00
Afmetingen (l x b x h)	mm	815x815x495	1220x815x345	1220x1220x430
Prijs	€	261,00	281,00	382,00

OPVANGBAK VAN 440 LITER VOOR HET STOCKEREN VAN GEVAARLIJKE PRODUCTEN. DE OPSLAGBAK HEEFT PLAATS VOOR 2 OF 4 LIGGENDE VATEN VAN 120 OF 220 LITER.**Kenmerken:**

- Uit verzinkt staal
- Half uitneembaar rooster uit verzinkt staal om de bak eenvoudig te kunnen reinigen
- U-vormige poten met een hoogte van 100 mm

De opvangcapaciteit is conform de Waalse, Vlaamse (Vlarem), Nederlandse (PGS15) en Franse milieu normen.

► NEW

OPBHS2

► NEW

OPBHS4

Order nr.		724576567	724576571
Orig. nr.		OPBHS2	OPBHS4
Capaciteit		2 vaten	4 vaten
Opvangcapaciteit	l	440	440
Gewicht	kg	95,00	120,00
Afmetingen (l x b x h)	mm	1220x1350x1200	1220x1350x1913
Prijs	€	949,00	995,00

OPSLAGKAST VOOR HET STOCKEREN VAN GEVAARLIJKE PRODUCTEN. DE OPSLAGKAST HEEFT PLAATS VOOR 2 OF 4 VATEN VAN 220 LITER EN KAN ZOWEL BINNEN ALS BUITEN GEPLAATST WORDEN.**Kenmerken:**

- Uit verzinkt staal. De buitenkant is geverfd
- Verwijderbaar rooster uit verzinkt staal om de bak eenvoudig te kunnen reinigen
- Draaier met slot
- U-vormige poten met een hoogte van 100 mm

De opvangcapaciteit is conform de Waalse, Vlaamse (Vlarem), Nederlandse (PGS15) en Franse milieu normen.

► NEW

OQS2

► NEW

OQS4

► NEW

OQS24

Order nr.		724576565	724576574	724576581
Orig. nr.		OQS2	OQS4	OQS24
Capaciteit		2 vaten	4 vaten	8 vaten / 2 IBC
Opvangcapaciteit	l	320	460	1080
Gewicht	kg	270,00	340,00	520,00
Afmetingen (l x b x h)	mm	1450x910x1710	1450x1310x1710	3020x1330x1760
Prijs	€	2.005,00	2.109,00	3.699,00

OPVANGBAK VOOR 1 TOT 4 VAT(EN) VAN 200 LITER.

Kenmerken:

- Uit rotatiegegoten blauw PE
- Uiterst corrosieresistent
- Met uitneembaar zwart PE rooster voor een eenvoudige reiniging van de opvangbak

Troef OPB2 : voorzien van 4 vorksleuven onderaan voor verplaatsing met transpallet langs de 4 zijdes

Troef OPB42 : laag profiel

De opvangcapaciteit is conform de Waalse, Vlaamse (Vlarem), Nederlandse (PGS15) en Franse milieunormen.



Order nr.	724576502	724576020	724576572	724576505
Orig. nr.	OPB12	OPB2	OPB44	OPB42
Capaciteit	1 vat	2 vaten	4 vaten	4 vaten
Opvangcapaciteit	l	225	440	250
Gewicht	kg	22,00	45,00	25,00
Afmetingen (l x b x h)	mm	900x700x525	1220x820x450	1280x1280x275
Prijs	€	296,00	246,00	649,00
				392,00

OPVANGKAST VOOR HET STOCKEREN VAN GEVAARLIJKE PRODUCTEN. DE KAST HEFT PLAATS VOOR 1 TOT 4 VATTEN EN KAN ZOWEL BINNEN OF BUITEN GEPLAATST WORDEN.

Kenmerken:

- Vervaardigd uit polyethyleen
- Resistent tegen chemicaliën
- Robuust en licht
- Uitneembaar rooster
- Draaibare deur

De opvangbak is conform de Waalse, Vlaamse (Vlarem), Nederlandse (PGS15) en Franse milieunormen.



Order nr.	724576601	724576602	724576604
Orig. nr.	OQP1	OQP2	OQP4
Capaciteit	1 vat	2 vaten	4 vaten
Opvangcapaciteit	l	225	410
Rooster	Ja	Ja	Ja
Gewicht	kg	56,00	85,00
Afmetingen (l x b x h)	mm	920x720x1835	1490x990x1690
Prijs	€	975,00	1.185,00
			1.475,00

OPVANGBAK VAN 220 LITER OP WIELEN VOOR HET STOCKEREN VAN GEVAARLIJKE PRODUCTEN. DE OPVANGBAK HEFT PLAATS VOOR 2 VATEN VAN 60 OF 200 LITER.

Kenmerken:

- Uit verzinkt staal
- Uitneembaar rooster uit verzinkt staal om de bak eenvoudig te kunnen reinigen
- Wielenhoogte 100 mm

De opvangcapaciteit is conform de Waalse, Vlaamse (Vlarem), Nederlandse (PGS15) en Franse milieunormen.



Order nr.	724576568
Orig. nr.	VTKS2
Opvangcapaciteit	l
Gewicht	kg
Afmetingen (l x b x h)	mm
Prijs	€

STEUN UIT VERZINKT STAAL VOOR 2 LIGGENDE VATEN.

Geschikt om te gebruiken bij de opvangbakken OPBS2 en OPBS4.

De opvangcapaciteit is conform de Waalse, Vlaamse (Vlarem), Nederlandse (PGS15) en Franse milieunormen.



Order nr.	724576570
Orig. nr.	OPSS2
Gewicht	kg
Afmetingen (l x b x h)	mm
Prijs	€

**OPVANGBAK VOOR 1 IBC VAN 1000 LITER OF 4 VATEN VAN 200 LITER.****Kenmerken:**

- Uit gegalvaniseerd plaatstaal
- Met uitneembaar rooster voor een eenvoudige reiniging van de opvangbak
- Toelaatbaar gewicht 1000 kg/m²
- Voorzien van voeten voor het gemakkelijk transporteren met een transpalet

De opvangcapaciteit is conform de Vlaamse (Vlarem), Nederlandse (PGS15), Waalse, en Franse milieu normen.



OVBSIBC1



OPBS8



OPBS36

Order nr.		724576105	724576107	724576582
Orig. nr.		OVBSIBC1	OPBS8	OPBS36
Capaciteit		1 IBC	2 IBC	3 IBC
Opvangcapaciteit	l	1000	1000	1523
Gewicht	kg	96,00	126,00	575,00
Afmetingen (l x b x h)	mm	1220x1220x905	2540x1220x460	3900x1280x410
Prijs	€	665,00	729,00	1.935,00

OPVANGBAK VOOR HET STOCKEREN VAN GEVAARLIJKE PRODUCTEN. DE OPVANGBAK HEEFT PLAATS VOOR 1 IBC VAT OF 4 VATEN VAN 220 LITER.**Kenmerken:**

- Uit verzinkt staal
- Half uitneembaar rooster uit verzinkt staal om de bak eenvoudig te kunnen reinigen
- U-vormige poten met een hoogte van 100 mm

De opvangcapaciteit is conform de Waalse, Vlaamse (Vlarem), Nederlandse (PGS15) en Franse milieu normen.



OPBHS12



OPBHS24

Order nr.		724576578	724576580
Orig. nr.		OPBHS12	OPBHS24
Capaciteit		1 IBC	2 IBC
Opvangcapaciteit	l	1000	1000
Gewicht	kg	236,00	375,00
Afmetingen (l x b x h)	mm	1380x1680x1050	2864x1680x810
Prijs	€	1.585,00	2.495,00

OPVANGBAK VOOR HET STOCKEREN VAN GEVAARLIJKE PRODUCTEN. DE KAST HEEFT PLAATS VOOR 1 IBC VAT OF 4 VATEN VAN 220 LITER EN KAN ZOWEL BINNEN OF BUITEN GEPLAATST WORDEN.**Kenmerken:**

- Uit verzinkt staal met een geverfde buitenkant
- Uitneembaar rooster uit verzinkt stel om de kast eenvoudig te kunnen reinigen
- Draaibare deur met slot
- U-vormige poten met een hoogte van 100 mm

De opvangcapaciteit is conform de Waalse, Vlaamse (Vlarem), Nederlandse (PGS15) en Franse milieu normen.



OQS12



OQS24

Order nr.		724576577	724576581
Orig. nr.		OQS12	OQS24
Capaciteit		1 IBC	8 vaten / 2 IBC
Opvangcapaciteit	l	1000	1080
Gewicht	kg	345,00	520,00
Afmetingen (l x b x h)	mm	1453x1312x2042	3020x1330x1760
Prijs	€	2.535,00	3.699,00

OPVANGBAK VOOR 1 IBC VAN 1000 LITER MET ROOSTER.

Kenmerken:

- Uit rotatiegegoten blauw PE
- Uiterst corrosieresistent
- Geschikt voor oliën, chemicaliën en zuren
- Kan worden verplaatst door een transpallet of vorkheftruck dankzij 2 inkepingen onderaan

De opvangcapaciteit is conform de Waalse, Vlaamse (Vlarem), Nederlandse (PGS15) en Franse milieu normen.



OVIBC1R



OVIBC2R

Order nr.		724576510	724576511
Orig. nr.		OVIBC1R	OVIBC2R
Capaciteit		1 IBC	2 IBC
Opvangcapaciteit	l	1100	1140
Rooster		Ja	Ja
Gewicht	kg	107,00	136,00
Afmetingen (l x b x h)	mm	1760x1350x710	2560x1350x510
Prijs	€	1.419,00	1.445,00

OPVANGBAK VAN 1100 LITER VOOR HET OPSLAAN VAN GEVAARLIJKE PRODUCTEN IN EEN IBC, MET EEN GEÏNTEGREERDE AFTAPBAK.

Kenmerken:

- Uit polyethyleen
- Geen rooster. Het IBC vat kan geplaatst worden op de 4 geïntegreerde voeten
- 2 vorkseuven om de opvangbak te transporteren met een transpallet

De opvangcapaciteit is conform de Waalse, Vlaamse (Vlarem), Nederlandse (PGS15) en Franse milieu normen.



Order nr.		724576575
Orig. nr.		OVIBC1G
Opvangcapaciteit	l	1100
Rooster		Nee
Gewicht	kg	80,00
Afmetingen (l x b x h)	mm	1445x2065x705
Prijs	€	1.155,00

OPVANGBAK VAN 1100 LITER VOOR HET OPSLAAN VAN GEVAARLIJKE PRODUCTEN IN EEN IBC, MET EEN KLEINE AFTAPBAK.

Kenmerken:

- Uit rotatiegegoten blauw PE
- Uiterst corrosieresistent
- Deze opvangbak heeft geen rooster. De IBC steunt op 4 ingebouwde steunvoeten
- De opvangbak heeft 2 inkepingen onderaan voor verplaatsing met transpallet of vorkheftruck

De opvangcapaciteit is conform de Waalse, Vlaamse (Vlarem), Nederlandse (PGS15) en Franse milieu normen.



Order nr.		724576512
Orig. nr.		OVIBC1
Opvangcapaciteit	l	1125
Draaggewicht	kg	1500
Rooster		Nee
Gewicht	kg	80,00
Afmetingen (l x b x h)	mm	1590x1455x715
Prijs	€	905,00

OPSLAGCONTAINER VOOR HET STOCKEREN VAN GEVAARLIJKE PRODUCTEN. DE CONTAINER HEEFT PLAATS VOOR 1 OF 2 IBC'S EN KAN ZOWEL BINNEN OF BUITEN GEPLAATST WORDEN.

Kenmerken:

- Vervaardigd uit polyethyleen
- Resistent tegen chemicaliën
- Robuust en licht
- Uitneembaar rooster
- Draaibare deur

De opslagcontainer is conform de Waalse, Vlaamse (Vlarem), Nederlandse (PGS15) en Franse milieu normen.



NEW

Order nr.		724576605	724576607
Orig. nr.		OQP12	OQP24
Capaciteit		1 IBC	2 IBC
Opvangcapaciteit	l	1100	1140
Rooster		Ja	Ja
Gewicht	kg	223,00	285,00
Afmetingen (l x b x h)	mm	1425x1840x2405	2625x1430x2110
Prijs	€	2.715,00	3.969,00

**OPVANGWERKvloER.****Kenmerken:**

- Uit gegalvaniseerd staal
- Lage hoogte maakt het eenvoudig om te laden en te lossen
- Met rooster

De opvangcapaciteit is conform de Waalse, Vlaamse (Vlarem), Nederlandse (PGS15) en Franse milieu normen.



Order nr.		724576117	724576118
Orig. nr.		OPWS2	OPWS4
Opvangcapaciteit	l	85	125
Gewicht	kg	50,00	70,00
Afmetingen (l x b x h)	mm	1364x864x72	1364x1264x72
Prijs	€	273,00	342,00

OPVANGWERKvloER.**Kenmerken:**

- Uit rotatiegegoten blauw PE
- Lage hoogte (150mm) maakt het eenvoudig om te laden en te lossen
- Kan worden gebruikt met de oprijplaat OPR
- Alle OPW-modellen kunnen samen worden gecombineerd tot een groot platform
- Uiterst corrosieresistent
- Met uitneembaar zwart PE rooster voor een eenvoudige reiniging van de opvangbak

De opvangcapaciteit is conform de Waalse, Vlaamse (Vlarem), Nederlandse (PGS15) en Franse milieu normen.

INFO

Bekijk het volledige en up-to-date aanbod

Surf naar
www.vynckier.biz/milieuvoorzieningen

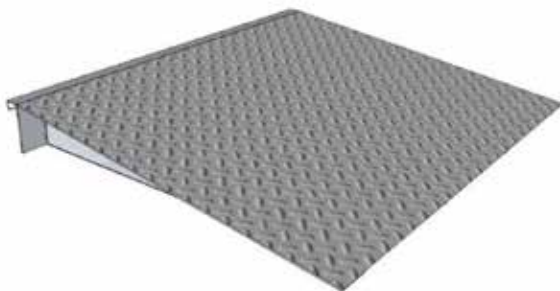

Order nr.		724576200	724576400	724576405
Orig. nr.		OPW2	OPW4	OPW4L
Capaciteit	l	2x60	4x200	4x200
Opvangcapaciteit	l	130	300	300
Gewicht	kg	20,00	40,00	48,00
Afmetingen (l x b x h)	mm	1260x860x150	1660x1260x150	2610x895x150
Prijs	€	301,00	452,00	659,00

OPRIJPLAAT VOOR METALEN OPVANGWERKvloER.

Order nr.		724576065	724576066
Orig. nr.		ORPLO850	ORPL1250
Type		OPWS2	OPWS4
Gewicht	kg	10,00	10,00
Afmetingen (l x b x h)	mm	850x700x80	1250x700x80
Prijs	€	365,00	449,00

PE OPRIJPLAAT DIE IN COMBINATIE MET DE OPW-OPVANGBAKKEN IN PE WORDT GEBRUIKT.

Order nr.		724576490
Orig. nr.		OPR
Gewicht	kg	9,00
Afmetingen (l x b x h)	mm	650x800x165
Prijs	€	171,00

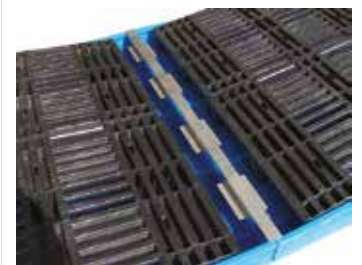
VERBINDINGSSTUK VOOR 2 X OPW2 OF OPW4 TE VERBINDEN IN DE BREEDTE.

Order nr.	Orig. nr.	Type	Prijs
724576562	OPC2	OPW2	112,00
724576564	OPC4	OPW4	142,00

ABSORBERENDE VATENMAT VOOR HET PLAATSEN OP VATEN INDIEN ER EEN LEKKAGE IS BIJ HET POMPEN.

Kenmerken:

- Geschikt voor alle vloeistoffen
- Dubbele dikte van polypropyleen vezel
- Diameter 340 of 560 mm, met twee openingen voor de tappen 3/4
- Gekalanderd

► NEW



Order nr.	724576588	724576590
Orig. nr.	VM34	VM56
Samenstelling	25 matten	25 matten
Voor	Vat 60L	Vat 200L
Absorptiecapaciteit	l	0,48
Gewicht	kg	0,80
Afmetingen (l x b x h)	mm	340x340x100
Prijs	€	28,50

ABSORBERENDE SLANGEN UIT POLYPROPYLENE VLOKKEN VOOR OLIE EN KOOLWATERSTOFFEN.

Troef: Stoot eveneens water af

Geschikt voor:

- Snel opruimen van een lek
- Werkplaats met machines of wagenparken

SLO4 - absorptie capaciteit van 13,2 liter/slang - 106 liter in totaal

SLO12 - absorptie capaciteit van 5,3 liter/slang - 106 liter in totaal

SLO180 - absorptie capaciteit 79 liter



Order nr.	Orig. nr.	Samenstelling	Gewicht	Afmetingen (l x b x h)	Prijs
			kg	mm	€
724576496	SLO4	8 slangen	4,00	3000x800x800	72,50
724576495	SLO12	12 slangen	8,00	1200x800x800	72,50
724576591	SLO180	1 slang	6,00	18000x800x800	76,50

INTERVENTIEKIT 200 LITER VOOR ALLE VLOEISTOFFEN IN EEN MOBIELE CONTAINER.

Inhoud:

- 100 absorptie doeken uit polypropyleen met dubbele dikte 400 x 500 mm
- 3 absorberende slangen ø 80 mm, met lengte 3 meter
- 6 absorberende kussens 400 x 400 mm
- 25 poetsdoeken 320 x 400 mm
- 2 paar handschoenen
- 1 veiligheidsbril
- 4 afvalzakken 100 l
- 1 container 240 l



Order nr.	724576595
Orig. nr.	IKM240
Gewicht	kg
Afmetingen (l x b x h)	mm
Prijs	€

INTERVENTIEKIT VOOR ALLE VLOEISTOFFEN IN EEN DRAAGTAS.

Inhoud:

- 30 absorptiedoeken 300 x 300 mm
- 1 slang 80 mm x 1200 mm
- 5 poetsdoeken 320 x 400 mm
- 1 paar handschoenen
- 2 afvalzakken 30 L



Order nr.	724576503
Orig. nr.	OK05
Gewicht	kg
Afmetingen (l x b x h)	mm
Prijs	€

ABSORPTIEMATERIALEN VOOR OLIE EN KOOLWATERSTOFFEN.

Geschikt voor:

- Alle olie soorten en koolwaterstoffen
- Snel opruimen van een lek
- Werkplaats met machines of wagenparken

Troef: Stoot eveneens water af

Absorptie capaciteit:

- D100 = 1,13 liter/doek
- D200 = 0,67 liter/doek



Order nr.	724576491	724576492
Orig. nr.	D100	D200
Samenstelling	100 doeken	200 doeken
Gewicht	kg	6,00
Afmetingen (l x b x h)	mm	400x500x1
Prijs	€	87,50

ABSORBERENDE ROL IN POLYPROPYLENE VEZELS VOOR OLIE EN KOOLWATERSTOFFEN.

Troef: Stoot eveneens water af

Geschikt voor:

- Snel opruimen van een lek
- Werkplaats met machines of wagenparken

R1 met absorptie capaciteit van 180 liter/rol

R2 met absorptie capaciteit van 180 liter voor de 2 rollen



Order nr.	724576493	724576494
Orig. nr.	R1	R2
Samenstelling	1 rol	2 rollen
Gewicht	kg	10,00
Afmetingen (l x b x h)	mm	800x400x1
Prijs	€	107,00

INTERVENTIEKIT 300 LITER VOOR ALLE VLOEISTOFFEN IN EEN MOBIELE CONTAINER.

Inhoud:

- 1 rol dubbele dikte 400 x 4000 mm
- 100 absorptie doeken uit polypropyleen met dubbele dikte 400 x 500 mm
- 4 absorberende slangen ø 80 mm, met lengte 3 meter
- 6 absorberende kussens 400 x 400 mm
- 30 poetsdoeken 320 x 400 mm
- 2 paar handschoenen
- 1 veiligheidsbril
- 6 afvalzakken 100 l
- 1 container 360 l



Order nr.	724576597
Orig. nr.	IKM360
Gewicht	kg
Afmetingen (l x b x h)	mm
Prijs	€

INTERVENTIEKIT VOOR KOOLWATERSTOFFEN.

Inhoud:

- 50 absorptiedoeken 400 x 500 mm
- 2 slangen 80 x 1200 mm
- 1 kussen 400 x 400 mm
- 10 poetsdoeken
- 1 paar handschoenen
- 1 veiligheidsbril
- 3 recyclezakken 50 L
- Box voorzien van handvat



Order nr.	724576499
Orig. nr.	OK10
Gewicht	kg
Afmetingen (l x b x h)	mm
Prijs	€

01 MACHINES

02 AUTO

03 WORKSHOP

04 EQUIPMENT

05 TOOLS

REFLECTERENDE VERKEERSKEGEL.

Kenmerken:

- Gemaakt van PVC
- Reflecterende band(en)



Order nr.	745800550	745800560	758136668
Orig. nr.	VK200315	VK200510	VK200790
Hoogte	mm 310	515	760
Gewicht	kg 2,50	6,00	11,50
Verpakkingseenheid (VE)	1	1	1
Min. bestelhoeveelheid	10	10	1
Prijs/VE	€ 5,33	10,50	48,50

VERKEERSKEGEL MET VERZWARDE BASIS.

Kenmerken:

- Rubberen basis met 1.4, 3 of 4 kg ballast
- Reflecterende band(en)
- Bovenste opening met 30 mm diameter voor de kleine kegels, 35 mm voor de 2 grote
- Gemaakt uit polypropyleen
- Bestendig tegen UV, water, warmte en koude



Order nr.	745800330	758136848	745801651
Orig. nr.	VK10045	VK10700	VK10900
Hoogte	mm 450	700	900
Breedte	mm 270	360	360
Lengte	mm 270	360	360
Gewicht	kg 1,30	3,20	4,50
Prijs	€ 19,90	40,50	52,50

OPVOUWBAAR GEVARENTEKEN OM VERSCHILLENDE GEVAREN TE SIGNALEREN.

Kenmerken:

- Geleverd met 9 zelfklevende pictogrammen ISO 7010
- Voorzien van een haak om een ketting aan te hangen
- Stabiel dankzij de bevestigingen aan de zijanten
- Eenvoudig transport dankzij het handvat
- Gemaakt uit polypropyleen



Order nr.	758137078
Orig. nr.	VM01N
Breedte	mm 340
Lengte	mm 280
Hoogte	mm 650
Prijs	€ 33,50

VERKEERSKEGEL MET VERZWARDE VOET.

Kenmerken:

- Hoogte 900 mm
- Verzwarde en antislip rubberen basis
- Gemaakt van PVC

Opties:

- Set van 9 gevarenstickers (7458000104)
- A4 informatiebord (745800662)



► NEW

Order nr.	745800068
Orig. nr.	VKG900
Hoogte	mm 900
Gewicht	kg 4,50
Prijs	€ 53,50

PRESENTATIE-OPZETSTUK VOOR AFZETPAAL, FORMAAT A4.

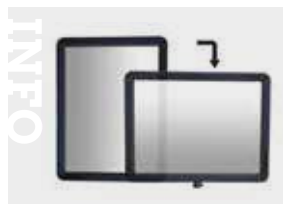

Order nr.	745800662
Orig. nr.	SRP1
Afmetingen (l x b x h)	mm 210x30x297
Prijs	€ 43,50

TELESCOPISCHE STANG VOOR VERKEERSKEGEL VK10900.

Kenmerken:

- Voor bevestiging op kegels om een zone af te bakenen
- Met reflecterende stroken voor extra zichtbaarheid
- Minimum lengte 1200 mm
- Maximum lengte 2150 mm



Order nr.	745802050	745802052
Orig. nr.	VKBAR215R	VKBAR215G
Kleur	Rood/Wit	Geel/Zwart
Lengte	mm 1200	1200
Maximum lengte	mm 2150	2150
Prijs	€ 25,40	28,50

SET VAN 5 RINGEN OM TE PLAATSEN OP EEN KEGEL VOOR HET VERBINDEN MET KETTINGEN.



Order nr.	758137087
Orig. nr.	CRIN5
Prijs	€ 21,50

LEGE BASIS VOOR VERKEERSKEGELS.

Kenmerken:

- Totaal gewicht gevuld met water 10 kg
- Totaal gewicht gevuld met beton 14 kg



Order nr.	745802055
Orig. nr.	VKBA14V
Gewicht	kg 1,40
Afmetingen (l x b x h)	mm 550x550x60
Prijs	€ 37,50

ZONNE-FLITSLAMP VOOR VERKEERSKEGEL VK10900.

Kenmerken:

- Frequentie 60 flitsen per minuut
- Zichtbaarheid tot 500 m
- Helderheid 8000 MCD
- 100 uur voor het opladen
- Regenbestendig



Order nr.	745801652
Orig. nr.	VKFLASH
Diameter	mm 90
Hoogte	mm 160
Prijs	€ 35,50

KETTING POLYPROPYLEEN.



Order nr.	758136621	758136635
Orig. nr.	CBR820NP	CNJ820NP
Kleur	Rood - Wit	Geel - Zwart
Diameter	mm 8	8
Lengte	m 2	2
Prijs	€ 7,07	6,63

GEVULDE BASIS VOOR VERKEERSKEGELS.

Kenmerken:

- Gevuld met beton
- Totale gewicht 14 kg



Order nr.	745802057
Orig. nr.	VKBA14LO
Gewicht	kg 14,00
Afmetingen (l x b x h)	mm 550x550x60
Prijs	€ 48,50



AFZETPALEN VOOR ELKE TOEPASSING

AFZETPAAL PVC, NIET VERZWAARD.

Kenmerken:

- Buis uit PVC met reflecterende banden
- Basis te vullen met water of zand
- Kop voorzien van ring met 4 haken



Order nr.	754800103	
Orig. nr.	APL95RVV	
Kleur	rood/wit	
Diameter	mm	50
Hoogte	mm	950
Gewicht	kg	0,90
Prijs	€	30,50

AFZETPAAL ABS MET VOET UIT BETON.

Kenmerken:

- Buis uit ABS
- Verzwaarde basis uit beton 11 kg
- Basis met diameter 400 mm
- Hoofd geleverd met een ring met 4 haken en een gesloten ring



Order nr.	745800067		745800065	
Orig. nr.	PVB100RW		PVB100ZG	
Kleur	rood/wit		zwart/geel	
Hoogte	mm	950	950	
Diameter	mm	50	50	
Gewicht	kg	10,99	10,99	
Prijs	€	60,50	62,50	

AFZETPAAL IN KIT.

Kenmerken:

- Ongemonteerd geleverd
- 8 hoekige basis te vullen met 3,5 liter water voor meer stabiliteit
- Kop voorzien van ring met 4 gaten diameter 10 mm voor kettingen (optioneel)
- Gefabriceerd uit kunststof



Order nr.	754800102	
Orig. nr.	SPP1RB	
Hoogte	mm	850
Kleur	rood/wit	
Prijs	€	39,50

AFZETPAAL VERZWAARD IN KUNSTSTOF.

Kenmerken:

- Buis uit PVC met reflecterende banden
- Verzwaarde voet 4,5 kg
- Voorzien van ring met 4 haken



Order nr.	758136781		745800110	
Orig. nr.	APK95WR		APK95ZG	
Kleur	wit/rood		zwart/geel	
Diameter	mm	50	50	
Hoogte	mm	950	950	
Gewicht	kg	4,70	4,70	
Prijs	€	39,50	39,50	

AFZETPAAL MET UITTREKBARE BAND.

Kenmerken:

- Zware voet, waardoor de paal niet moet worden vastgemaakt aan de grond
- Terugtreksysteem met rem om ongelukken te voorkomen
- Verschillende riemen kunnen aan de paal worden vastgemaakt
- Lengte 2 of 4 meter

Opties:

- Informatiebord A4 (745801751)
- Informatiebord A3 (745801749)
- Muurbevestiging (745802005)

INFO Bekijk het volledige en up-to-date aanbod

Surf naar www.vynckier.biz/signalisatie-en-veiligheid



PEP25RR



PEP25ZA



PEP45RR



PEP45ZA

Order nr.	745801225	745801223	745801230	745801228
Orig. nr.	PEP25RR	PEP25ZA	PEP45RR	PEP45ZA
Diameter	50	50	78	78
Hoogte	980	980	980	980
Diameter voet	330	330	360	360
Lengte band	2300	2300	4300	4300
Hoogte band	50	50	50	50
Gewicht	10,50	10,50	11,00	11,00
Afmetingen (l x b x h)	50x50x980	50x50x980	78x78x980	78x78x980
Prijs	202,00	202,00	332,00	332,00

KETTING IN POLYPROPYLEEN VOOR ALLE AFZETPALEN.



Order nr.	758136616	745801317	758136621	758136635	758136619	758136630	754800108	758136615
Orig. nr.	KET10025	CNJ601SBS	CBR820NP	CNJ820NP	CBR805SB	KWR250	KJN825	CBR101SBS
Kleur	Rood - Wit	Geel - Zwart	Rood - Wit	Geel - Zwart	Rood - Wit	Rood - Wit	Geel - Zwart	Rood - Wit
Diameter	6	6	8	8	8	8	8	10
Lengte	25	25	2	2	5	25	25	25
Prijs	52,50	52,50	7,07	6,63	17,50	49,50	58,50	106,00

VERBINDINGSSTUK VOOR KETTING.

Kenmerken:

- S-haak om twee kettingen met elkaar te verbinden
- Uit polypropyleen
- Set van 4 stuks



Order nr.	758136697	745801419
Orig. nr.	EPB804SB	EP804N
Kleur	Rood	Zwart
Diameter	8	8
Prijs	3,40	3,40

VERBINDINGSSTUK VOOR KETTING.

Kenmerken:

- Om 2 kettingen met elkaar te verbinden
- Sluitbaar
- Uit polypropyleen
- Set van 4 stuks



Order nr.	Orig. nr.	Kleur	Diameter mm	Prijs €
758136752	KETHAAKV	Rood	6	6,58
758136753	KETHAAK	Rood	8	8,95
758136750	MRN604SB	Zwart	6	6,58
745801512	MRN804Z	Zwart	8	8,95

SCHAARHEK TOT 2 METER.

Voordelen:

- Zichtbaarheid - voorzien van reflecterende banden
- Stabiliteit - brede verzwaarde voeten
- Eenvoudig plooibaar

Kenmerken:

- Gemaakt van polypropyleen
- Maximale uitschuifbaar (l x b x h) 2000 x 390 x 1000 mm
- Afmetingen geplooid (l x b x h) 370 x 390 x 1000 mm
- Optioneel verlengstuk



Order nr.		758136714
Orig. nr.		SH200RW
Gewicht	kg	4,80
Prijs	€	197,00

UITBREIDING VOOR SH200RW OM GROTERE GEBIEDEN AF TE SLUITEN.

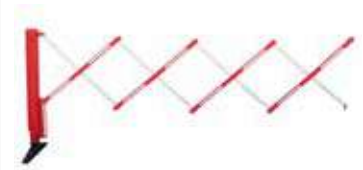

Order nr.		758136716
Orig. nr.		SHU200
Lengte	mm	2000
Prijs	€	134,00

SCHAARHEK TOT 2 METER.

Voordelen:

- Zichtbaarheid - voorzien van reflecterende banden
- Stabiliteit - brede verzwaarde voeten
- Eenvoudig plooibaar

Kenmerken:

- Gemaakt uit polypropyleen
- Maximaal uitschuifbaar (l x b x h) 2000 x 390 x 1000 mm
- Afmetingen geplooid (l x b x h) 370 x 390 x 1000 mm



Order nr.		758136713
Orig. nr.		SH200GZ
Breedte	mm	390
Lengte	mm	2000
Hoogte	mm	1000
Gewicht	kg	4,80
Prijs	€	197,00

UITBREIDING VOOR SH200GZ OM GROTERE GEBIEDEN AF TE SLUITEN.



Order nr.		758136715
Orig. nr.		SHV200
Lengte	mm	2000
Prijs	€	134,00

AFSCHERMING VOOR WERKZONE.

Geslacht voor:

- Een werkzone afbaken en beveiligen

Voordelen:

- Licht en stabiel
- Gemakkelijk transport, verplaatsing en installatie
- 1 meter hoogte voor meer discretie

Kenmerken:

- PVC structuur met een diameter van 26 mm
- Polyester panelen



Order nr.		758136917
Orig. nr.		AFW1710
Aantal panelen		3
Hoogte	mm	1000
Breedte	mm	3 x 570
Prijs	€	157,00

UITBREIDING VAN 570 MM VOOR INTERVENTIESCHERM AFW1710.



Order nr.		758136918
Orig. nr.		AFWU570
Aantal panelen		1
Hoogte	mm	1000
Breedte	mm	570
Prijs	€	56,50

LICHT EN EFFICIËNT INTERVENTIESCHERM.

Kenmerken:

- PVC basis en polyester doek
- Gemakkelijk te transporteren, te installeren en te plaatsen
- Stabiel eenmaal de 3 zijdes uitstaan
- Mogelijkheid om te verlengen met extra panelen
- 1700 x 26 x 1800 mm



Order nr.		758137030	758137035
Orig. nr.		AFW1718J	AFW1718G
Breedte	mm	26	26
Lengte	mm	3 x 566	3 x 566
Hoogte	mm	1800	1800
Kleur		Geel	Grijs
Prijs	€	231,00	231,00

EXTENSIE VAN 600 MM VOOR AFSCHERMING AFW1718.



Order nr.	758137040	758137045
Orig. nr.	AFWU68J	AFWU68G
Kleur	Geel	Grijs
Prijs	€ 91,50	91,50

SCHAARHEK UITSCHUIFBAAR TOT 2,3 METER.

Kenmerken:

- Staal gecoat met anti UV poederverf
- Maximale uitschuifbaar (l x b x h) 2300 x 400 x 1050 mm
- Afmetingen geplooid (l x b x h) 200 x 400 x 1050 mm



Order nr.	745800450
Orig. nr.	SI200
Gewicht	kg 6,70
Afmetingen (l x b x h)	mm 2300x400x1050
Prijs	€ 104,00

STALEN BOUWHEK.

Kenmerken:

- Reflecterende banden
- Met verbindingsstuk om met een andere te verbinden
- Staal gecoat met zeer resistente poederverf
- Buis met een diameter van 25 mm
- Afmetingen plaat 340 x 340 mm

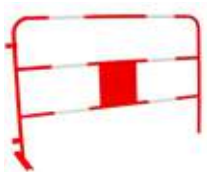

Order nr.	758136577
Orig. nr.	SH150RW
Breedte	mm 400
Lengte	mm 1500
Hoogte	mm 1000
Gewicht	kg 6,35
Prijs	€ 64,50

SCHAARHEK UITSCHUIFBAAR TOT 4 METER.

Kenmerken:

- Staal gecoat met poederverf
- Afmetingen geplooid 420 x 450 940 mm

Opties:

- Wielen (745800470)
- Muurbevestiging mogelijk (758136579)
- Geïntegreerde steunplaat voor A4 paneel (745800662)



Order nr.	745800460
Orig. nr.	SH400
Breedte	mm 450
Lengte	mm 4000
Hoogte	mm 940
Gewicht	kg 17,00
Afmetingen (l x b x h)	mm 4000x450x940
Prijs	€ 267,00

SCHAARHEK UITSCHUIFBAAR TOT 2,3 METER.

Kenmerken:

- Staal gecoat met anti UV poederverf
- Maximale uitschuifbaar (l x b x h) 2300 x 400 x 1050 mm
- Afmetingen geplooid (l x b x h) 200 x 400 x 1050mm

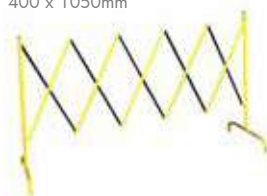

Order nr.	758136573
Orig. nr.	SH100GZ
Gewicht	kg 7,00
Afmetingen (l x b x h)	mm 2300x400x1050
Prijs	€ 93,70

VIERTANT SCHAARHEK.

Geschikt voor:

- Gevaarlijke zones af te bakenen

Kenmerken:

- Staal gecoat met poederverf
- Afmetingen geplooid 200 x 200 x 1000 mm

Optie:

- A4 paneel (745800662)



Order nr.	758136575
Orig. nr.	SH130
Breedte	mm 1300
Lengte	mm 1300
Hoogte	mm 1150
Gewicht	kg 11,00
Prijs	€ 137,00

SET MUURBEVESTIGINGEN VOOR SCHAARHEK SH400.



Order nr.	758136579
Orig. nr.	SH400KIT
Prijs	€ 52,50

6 WIELEN MET REM VOOR SCHAARHEK SH400.



Order nr.	745800470
Orig. nr.	SH400W
Prijs	€ 46,50

01 MACHINES

02 AUTO

03 WORKSHOP

04 EQUIPMENT

05 TOOLS

AFZETLINT UIT POLYPROPYLEEN, ZWART EN GEEL.



Order nr.		758136873	758136874
Orig. nr.		PW10011ZG	PW10011RW
Type		zwart/geel	rood/wit
Breedte	mm	50	50
Lengte	m	100	100
Gewicht	kg	0,15	0,15
Prijs	€	3,32	3,32

AFZETLINT DUBBELZIJDIG GEPRINT.



Order nr.		758136878
Orig. nr.		PW10052RW
Type		rood/wit
Breedte	mm	80
Lengte	m	500
Gewicht	kg	1,60
Prijs	€	28,50

WERFNET IN ROL.

Geschild voor:

- Snelle en tijdelijke afsluiting van private en openbare bouwerven en wegenwerken

Kenmerken:

- Wordt opgehangen aan piketten
- 1 m x 50 m



Order nr.		745800270
Orig. nr.		SPNL50
Lengte	m	50
Hoogte	mm	1000
Prijs	€	45,50



SET VAN 5 PIKETTEN VOOR HET OPHANGEN VAN WERFNETTEN.



Order nr.		758136894
Orig. nr.		LOTPIQ
Diameter	mm	12
Hoogte	mm	1200
Gewicht	kg	7,00
Prijs	€	55,50

BESCHERMENDE DOPPEN VOOR PIKETTEN LOTPIQ.

Kenmerken:

- Uit polypropyleen
- Verkocht per 20 stuks



Order nr.		758136762
Orig. nr.		SH150B
Prijs	€	10,50

ZELFKLEVEND SIGNALISATIELINT.

Kenmerken:

- OPP kunststof
- Geschikt voor muur en vloer
- Bestendig tegen water, oliën, vetten, reinigingsmiddelen, oplosmiddelen, UV

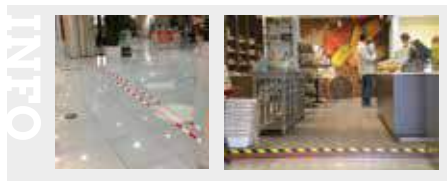

Order nr.	758136868	758136869
Orig. nr.	KS533ZG	KS533RW
Type	zwart/geel	rood/wit
Breedte	mm	50
Lengte	m	33
Gewicht	kg	0,35
Prijs	€	8,50

ZELFKLEVEND SIGNALISATIELINT ANTI-SLIP.

Kenmerken:

- Uit PVC bedekt met kwarts
- Geschikt voor muur en vloer
- Bestendig tegen water, oliën, vetten, reinigingsmiddelen, oplosmiddelen, UV



Order nr.	758136871	758136872	745801754	745801755	745801828
Orig. nr.	KS55Z	KS55ZG	KS150Z	KS150GZ	KS110G
Type	zwart	zwart/geel	zwart	zwart/geel	geel
Breedte	mm	50	100	100	100
Lengte	m	5	50	50	10
Gewicht	kg	0,18	0,19	3,00	2,26
Prijs	€	13,50	13,50	179,00	179,00

GROTE STICKER VOOR MARKERING OP DE GROND.

Kenmerken:

- Hoge weerstand
- Binnen- of buitengebruik



Order nr.	745801872	745801867	745801870	745801868	745801869	745801871
Orig. nr.	SOL500RENS	SOL500RCHAR	SOL500ROBLI	SOL500RFUM	SOL500RINT	SOL500RPIET
Prijs	€	31,50	31,50	31,50	31,50	31,50

GROTE STICKER ANTI-SLIP VOOR MARKERING OP DE GROND.

Kenmerken:

- Hoge weerstand
- Binnen- en buitengebruik
- Volledig gefabriceerd uit kwarts



Order nr.	745801862	745801860	745801861	745801859
Orig. nr.	SAN500TGLISS	SAN500TCHAR	SAN500TELEC	SAN500CEXT
Prijs	€	38,50	38,50	38,50

BESCHERMING MUUR, GROTE LENGTE.

Kenmerken:

- Eenvoudig aan te brengen door zelfklevende rand
- Resistent tegen solventen en olieproducten
- Gemaakt uit NBR
- Verkrijgbaar in verschillende afmetingen en kleuren



Order nr.		758136807	758136806	758137006	758137007
Orig. nr.		SR70010RW	SR70010GZ	SR70050GZ	SR70015GZ
Kleur		wit/rood	geel/zwart	zwart/geel	zwart/geel
Lengte	mm	1000	1000	5000	1500
Breedte	mm	20	20	20	20
Hoogte	mm	300	300	300	1000
Prijs	€	24,50	24,50	98,50	109,00

FLEXIBELE STOOTBAND HOEK.

Kenmerken:

- Eenvoudig aan te brengen door zelfklevende tape
- Gemaakt uit flexibel nitrilrubber
- Resistent tegen oliën, vetten, koolwaterstoffen en verdunde zuren



Order nr.		758137001	758136815	758136838	758137002
Orig. nr.		SR900750Z	SR900750R	SR9005000R	SR9005000Z
Lengte	mm	750	750	5000	5000
Kleur		geel/zwart	wit/rood	wit/rood	geel/zwart
Prijs	€	11,50	12,50	76,50	70,50

STOOTBESCHERMING HOEK.

Kenmerken:

- Eenvoudig aan te brengen door zelfklevende randen
- Gemaakt uit EVA schuim
- Resistent tegen solventen en olieproducten

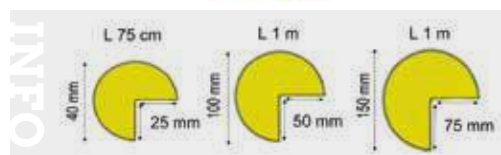

Order nr.		758136827	758136994	758136995	758136996
Orig. nr.		VMHR4	VMH4	VMH10	VMH15
Diameter	mm	40	40	100	150
Lengte	mm	730	730	1000	1000
Kleur		wit/rood	geel/zwart	zwart/geel	zwart/geel
Prijs	€	20,50	18,50	73,50	111,00

AFZETBAND MET MUURBEVESTIGING OM EEN DOORGANG GEMAKKELIJK AF TE SLUITEN.

Kenmerken:

- Met geïntegreerde riem
- Muurbevestigingen worden standaard meegeleverd



Order nr.	758136958	758136959	758136962	758136965	758136966	758136969
Orig. nr.	AW21C	AW21A	AW21D	AW41C	AW41A	AW41D
Type	wit/rood	zwart/geel	verbod	wit/rood	zwart/geel	verbod
Lengte	mm 2000	2000	2000	4000	4300	4300
Hoogte	mm 50	50	50	50	50	50
Prijs	€ 94,50	94,50	94,50	150,00	150,00	150,00

STOOTBESCHERMING VOOR RANDEN.

Kenmerken:

- Eenvoudig aan te brengen door zelfklevende randen
- Gemaakt uit EVA schuim
- Resistent tegen solvënten en olieproducten

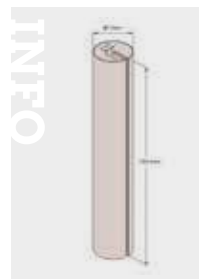

SRG74W



SRG504Z



Order nr.	758136813	745801644	758136828
Orig. nr.	SRG74W	SRG504Z	SRG91Z
Diameter	mm 40	40	100
Lengte	mm 750	5000	980
Gewicht	kg 0,10	0,65	0,50
Afmetingen (l x b x h)	mm 750x40x40	5000x40x40	980x100x100
Prijs	€ 20,50	117,50	80,50

PROFIELBESCHERMING HOEK.

Kenmerken:

- Eenvoudig aan te brengen door zelfklevende rand
- Gemaakt uit nitrilrubber
- Resistent tegen oliën, vetten, koolwaterstoffen en verdunde zuren



Order nr.	758137003	758136817
Orig. nr.	SRT78ZG	SRT78RW
Breedte	mm 30	30
Lengte	mm 70	70
Kleur	zwart/geel	wit/rood
Prijs	€ 3,81	4,19

STOOTRAMP VOOR WIELEN.

Geschikt voor: Het blokkeren van een wiel om aanrijdingen te voorkomen

Kenmerken:

- Gemakkelijk te bevestigen aan de grond dankzij de zelfklevende strip
- Gemaakt uit EVA



Order nr.	758136836
Orig. nr.	SRW306
Afmetingen (l x b x h)	mm 350x300x60
Prijs	€ 17,50

PARKEERSTOP OM GEVARENZONES IN MAGAZIJEN AF TE BAKENEN.

Kenmerken:

- 3 mm dik staal
- 2 bevestigingsplaten (130 x 70 mm) met 4 gaten
- Bevestigingen niet meegeleverd (745801196)



Order nr.	745800724	745800725	745800726
Orig. nr.	BHKS40	BHKS80	BHKS120
Diameter	76	76	76
Hoogte	86	86	86
Breedte	130	130	130
Lengte	400	800	1200
Afmetingen voet (b x d)	130x70	130x70	130 x 70
Gewicht	3,50	3,40	5,00
Prijs	93,50	115,00	150,00

BESCHERMPLAAL OM GEVAARLIJKE ZONES IN WERKPLAATSEN OF MAGAZIJEN AF TE BAKENEN.

Kenmerken:

- Hoogte 1200 mm
- 3,5 mm (BHKP090) of 4 mm dik staal
- 2 x 3M banden met 150 mm hoogte
- Bevestigingsplaat met 4 gaten
- Bevestigingen niet meegeleverd (745801196)



Order nr.	758137091	745800721	745800722	745800723	758137098
Orig. nr.	BHKP080	BHKP090	BHKP159	BHKP273	BHKP161
Hoogte	800	1200	1200	1200	1550
Diameter	90	90	159	273	159
Afmetingen voet (b x d)	200 x 200	200x200	250x250	400x400	250 x 250
Gewicht	7,30	10,00	21,00	48,00	18,20
Prijs	136,00	169,00	273,00	482,00	272,00

BESCHERMHOEK OM VERSCHILLENDE ZONES AF TE BAKENEN OF GEVAARLIJKE ZONES TE BEVEILIGEN IN WERKPLAATSEN EN MAGAZIJEN.

Kenmerken:

- Gemaakt van staal
- Buis met een diameter van 76 mm
- 3 bevestigingsplaten met 4 gaten
- Bevestigingen niet meegeleverd (BHKHFIX)



Order nr.	745801532	745800718	745800719	745800720
Orig. nr.	BHKS65	BHKH35	BHKH60	BHKH120
Diameter	76	76	76	76
Hoogte	86	350	600	1200
Breedte	650	600	600	600
Lengte	650	600	600	600
Afmetingen voet (b x d)	130x70	160x140	160x140	160x140
Gewicht	4,80	12,50	15,50	23,50
Prijs	109,00	225,00	248,00	316,00

VEILIGHEIDSBEUGEL OM VERSCHILLENDE ZONES TE SCHEIDEN OF GEVAARLIJKE ZONES AF TE BAKENEN IN WERKPLAATSEN EN MAGAZIJNEN.

Kenmerken:

- Kan buiten gebruikt worden - fosfateren voor verven (anticorrosie)
- 3 mm dik staal met poederverf bedekt
- Buis van 76 mm diameter
- 2 bevestigingsplaten (160x140 mm) met 4 gaten

Bevestigingen niet meegeleverd (745801196)

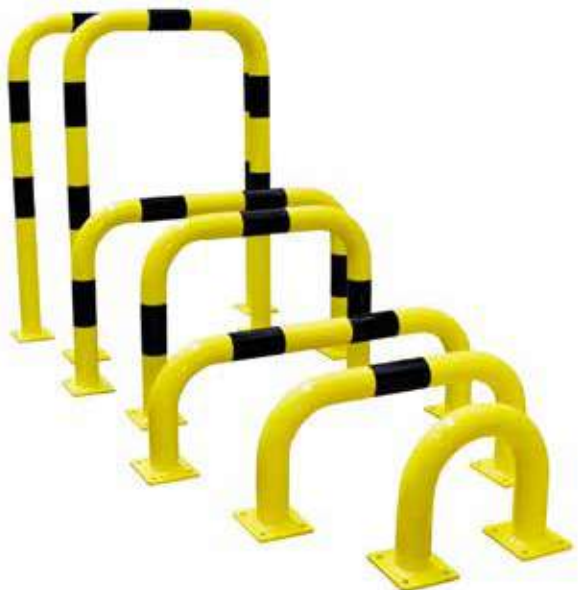

Order nr.	745800707	745800708	745800709	745800710	745800711	745800712	745800713
Orig. nr.	BHK763835	BHK767535	BHK7610035	BHK767560	BHK7610060	BHK7675120	BHK76100120
Diameter	mm 76	76	76	76	76	76	76
Lengte	mm 375	750	1000	750	1000	750	1000
Hoogte	mm 350	350	350	600	600	1200	1200
Gewicht	kg 9,70	8,50	9,00	10,00	9,60	15,50	17,00
Afmetingen (l x b x h)	mm 375x76x350	750x76x350	1000x76x350	750x76x600	1000x76x600	750x76x1200	1000x76x1200
Prijs	€ 123,00	145,00	169,00	169,00	186,00	243,00	256,00

VEILIGHEIDSBEUGEL MET PLAAT OM VERSCHILLENDE ZONES TE SCHEIDEN OF GEVAARLIJKE ZONES AF TE BAKENEN IN WERKPLAATSEN EN MAGAZIJNEN.

Kenmerken:

- Versterkingsplaat 4 mm dik
- Kan buiten gebruikt worden - fosfateren voor verven (anticorrosie)
- 3 mm dik staal met poederverf bedekt
- Buis van 76 mm diameter
- 2 bevestigingsplaten (160x140 mm) met 4 gaten

Bevestigingen niet meegeleverd (745801196)

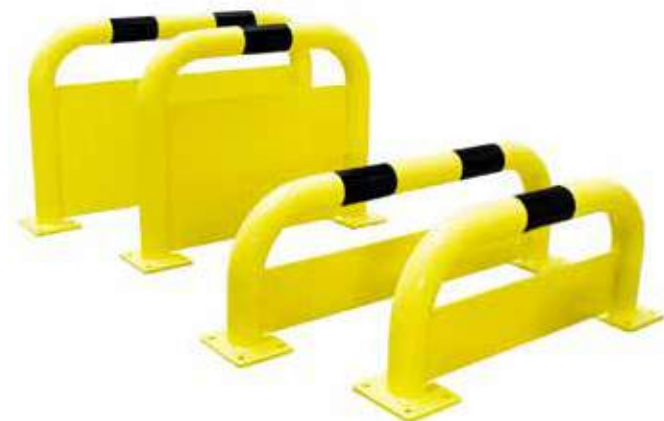

Order nr.	745800714	745800715	745800716	745800717
Orig. nr.	BHK76P7535	BHK76P10035	BHK76P7560	BHK76P10060
Diameter	mm 76	76	76	76
Lengte	mm 750	1000	750	1000
Hoogte	mm 350	350	600	600
Gewicht	kg 11,60	13,40	18,00	22,40
Afmetingen (l x b x h)	mm 750x76x350	1000x76x350	750x76x600	1000x76x600
Prijs	€ 180,00	218,00	267,00	321,00

PARKEERSTOP.

Voordelen:

- Zichtbaarheid - brede gele reflecterende strepen en geïntegreerde nachtreflectoren
- 2 kabelgroeven met een diameter van 20 mm

Kenmerken:

- In puur rubber
- Gebruik tussen -40 °C en +60 °C
- Vermijd langdurig contact met koolwaterstoffen

Geleverd met:

- Bevestigingen voor asfalt
- Doppen om de bevestigingen te verbergen

Opties:

- Bevestigingen voor beton (SRTBEV2)
- Lijm (TGLUE)



Order nr.	745801537	758136761	758136760	745801536
Orig. nr.	PST500	PST915	PST1300	PST1830
Lengte mm	500	915	1300	1830
Breedte mm	150	150	150	150
Hoogte mm	100	100	100	100
Reflectoren	4	4	6	4
Aantal fixaties	2	2	3	4
Gewicht kg	5,00	10,30	17,80	20,15
Prijs €	33,50	61,50	79,50	129,00

PARKEERSTOP FLEXIBEL PU MODEL.

Kenmerken:

- Diameter 80 mm
- Uit polyurethaan
- 4 bevestigingspunten per plaat
- Gebruik tussen -40 en +60 °C
- Bevestigingen niet meegeleverd (745800665)



Order nr.	745800731	745800732	745800733
Orig. nr.	PST280	PST2120	PST2200
Lengte mm	800	1200	1980
Diameter mm	80	80	80
Hoogte mm	120	120	120
Aantal fixaties	8	8	12
Gewicht kg	2,40	3,00	5,00
Prijs €	135,00	185,00	271,00

KUNSTSTOF VEILIGHEIDSBEGUEL VOOR GEBRUIK IN GEVARENZONES IN WERKPLAATSEN ALS BEVEILIGING OF ALS AFSCHIEDING VAN VERSCHILLENDE ZONES.

Kenmerken:

- Gemaakt uit shockproof buigzaam PU
- Voet met staalplaat
- Bevestigingen (Ø 12 x 80 mm) niet meegeleverd (745800665)

► NEW



Order nr.	745800728	745800729	745800730
Orig. nr.	PFA123	PFA127	PFA1210
Diameter mm	80	80	80
Lengte mm	1200	1200	1200
Hoogte mm	350	750	1000
Gewicht kg	8,50	10,20	11,80
Prijs €	382,00	464,00	595,00

STOOTBESCHERMING VOOR ZWARE GEWICHTEN.

Geschikt voor:

- Vrachtwagens en heftruck
- Zowel buiten- als binnengebruik

► NEW

Kenmerken:

- Gemaakt uit rubber
- Met reflecterende banden zelf te kleven
- 3 bevestigingspunten
- Bevestigingen niet meegeleverd (FIXV120)



Order nr.	758137082
Orig. nr.	HVV120
Lengte mm	1000
Breedte mm	200
Hoogte mm	200
Prijs €	204,00

KUNSTSTOF BESCHERMPAAL MET VLAKKE BOVENKANT VOOR GEBRUIK IN GEVARENZONES IN WERKPLAATSEN ALS BEVEILIGING OF ALS AFSCHEIDING VAN VERSCHILLENDE ZONES.

Troeven:

- Shockproof, komt na impact terug in zijn oorspronkelijke vorm
- Geschikt voor voedingsindustrie

Kenmerken:

- Extra zware uitvoering
- Gele uitvoering met zwarte banden
- Voet verstevigd met staal
- Bevestigingen niet inbegrepen (745800665)



Order nr.	745800736	745801958	745800740	745800741
Orig. nr.	PFP1070	PFP1410	PFP1610	PFP2710
Hoogte	700	1000	1000	1000
Diameter	100	140	160	270
Aantal fixaties	4	8	8	8
Prijs	€ 197,00	€ 394,00	€ 296,00	€ 599,00

KUNSTSTOF BESCHERMPAAL MET BOLVORMIGE BOVENKANT VOOR GEBRUIK IN GEVARENZONES IN WERKPLAATSEN ALS BEVEILIGING OF ALS AFSCHEIDING VAN VERSCHILLENDE ZONES.

Kenmerken:

- Shockproof, komt na impact terug in zijn oorspronkelijke vorm
- Extra zware uitvoering
- Gele uitvoering met zwarte banden
- Voet verstevigd met staal



Order nr.	745800738	745800734	745800663	745800739	745800735
Orig. nr.	PIV808B	PIV808R	PIV810R	PIV1008B	PIV1008R
Hoogte	800	800	800	1000	1000
Diameter	80	80	100	80	80
Prijs	€ 147,00	€ 147,00	€ 202,00	€ 169,00	€ 169,00

SCHOKBESTENDIGE BESCHERMPAAL TE VERANKEREN.

Troeven:

- Shockproof, komt na impact terug in zijn oorspronkelijke vorm
- Geschikt voor voedingsindustrie

Kenmerken:

- Uit polyurethaan
- Bescherming uit geheugenmateriaal
- Te verankeren in de grond, tot 200 mm

Optie:

- Basis met brandweerslot om de paal gemakkelijk uit te halen
- Basis voor PIS801 (745801979)
- Basis voor PIS1001 (745801952)



INFO Bekijk het volledige en up-to-date aanbod

Surf naar www.vynckier.biz/signalisatie-en-veiligheid

Order nr.	745801956	745801955	745801957
Orig. nr.	PIS801B	PIS801R	PIS1001R
Type	Ronde kop	Cilinder kop	Cilinder kop
Diameter	80	80	100
Hoogte	1130	1130	1130
Prijs	€ 169,00	€ 169,00	€ 190,00

VEILIGHEIDSBEGUEL VOOR GRONDBEVESTIGING.

Verschillende types verkrijgbaar:

- Diameter 40 mm, lengte 1 meter, 1,5 meter of 2 meter
- Diameter 60 mm, lengte 1 meter, 1,5 meter of 2 meter

Kenmerken:

- Staal gecoat met poederverf voor kleurmodellen
- Gegalvaniseerde staal voor het grijze model
- 2 bevestigingsplaten 150 x 150 mm
- Elke plaat heeft 4 bevestigingspunten met een diameter van 12 mm
- Bevestigingen niet meegeleverd (745801196)

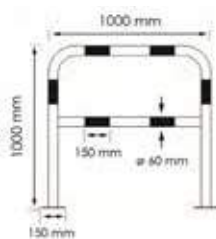
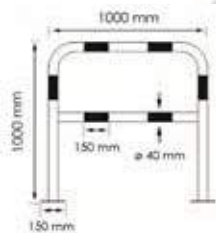

Order nr.	Orig. nr.	Kleur	Diameter mm	Lengte mm	Hoogte mm	Gewicht kg	Prijs €
745801178	BHK40100WR	Wit/rood	40	1000	1000	6,80	113,00
745800701	BHK40100GZ	geel/zwart	40	1000	1000	6,80	103,00
745801177	BHK40100GE	geel	40	1000	1000	6,80	113,00
745801181	BHK40150WR	wit/rood	40	1500	1000	8,50	129,00
745800702	BHK40150GZ	geel/zwart	40	1500	1000	8,50	129,00
745801180	BHK40150GE	geel	40	1500	1000	8,50	129,00
745801182	BHK40150GRE	Gegalvaniseerd	40	1500	1000	8,50	140,00
745801184	BHK40200WR	Rood/wit	40	2000	1000	9,60	147,00
745800703	BHK40200GZ	geel/zwart	40	2000	1000	9,60	137,00
745801183	BHK40200GE	geel	40	2000	1000	9,60	147,00
745801185	BHK40200GRE	Gegalvaniseerd	40	2000	1000	9,60	157,00

Order nr.	Orig. nr.	Kleur	Diameter mm	Lengte mm	Hoogte mm	Gewicht kg	Prijs €
745801187	BHK60100WR	wit/rood	60	1000	1000	9,70	151,00
745800704	BHK60100GZ	geel/zwart	60	1000	1000	9,70	151,00
745801186	BHK60100GE	geel	60	1000	1000	9,70	146,00
745801189	BHK60100GRE	Gegalvaniseerd	60	1000	1000	9,70	165,00
745801193	BHK60200WR	wit/rood	60	2000	1000	13,80	197,00
745800706	BHK60200GZ	geel/zwart	60	2000	1000	13,80	197,00
745801192	BHK60200GE	geel	60	2000	1000	13,80	190,00
745801195	BHK60200GRE	Gegalvaniseerd	60	2000	1000	13,80	211,00

VEILIGHEIDSBEGUEL VOOR GRONDVERANKERING.

3 lengtes verkrijgbaar: 1 meter, 1,5 meter en 2 meter.

Kenmerken:

- Staal gecoat met poederverf voor de kleurmodellen
- Gegalvaniseerd staal voor het grijze model
- Grondverankering tot een diepte van 20 cm - een gat van 60 mm moet eerst geboord worden



Order nr.	Orig. nr.	Kleur	Diameter mm	Lengte mm	Hoogte mm	Gewicht kg	Prijs €
758137110	BHK1040GZ	geel/zwart	40	1000	1200	4,55	109,00
758137121	BHK1045GAL	gegalvaniseerd	40	1000	1200	4,95	117,00
745801199	BHK6010120WR	wit/rood	60	1000	1200	8,50	146,00
745801198	BHK6010120GZ	geel/zwart	60	1000	1200	8,50	146,00
745801197	BHK6010120G	geel	60	1000	1200	8,50	140,00
745801201	BHK6010120GRE	verzinkt	60	1000	1200	8,50	157,00
745801203	BHK6015120GE	gegalvaniseerd	60	1500	1000	11,80	178,00
745801206	BHK6020120WR	wit/rood	60	2000	1200	12,70	190,00
745801205	BHK6020120GZ	geel/zwart	60	2000	1000	12,70	190,00
745801204	BHK6020120GE	geel	60	2000	1000	12,70	190,00
745801208	BHK6020120GRE	verzinkt	60	2000	1200	12,70	204,00



LANGE VEILIGHEIDSBEGEL VOOR HET AFBAKENEN VAN GEVAARLIJKE ZONES IN ATELIERS OF ALS AFBAKENING VAN VERSCHILLENDE ZONES.

► NEW

Kenmerken:

- Stalen constructie met epoxy werf
- Zonder voetplaat - de beugel moet met beide voeten in de grond worden bevestigd

Opties:

- Voet voor de grond 758137112
- Voet voor een verdieping 758137118

Order nr.	758137108	
Orig. nr.	BHK2940GZ	
Hoogte	mm	1400
Lengte	mm	2930
Diameter	mm	40
Gewicht	kg	16,00
Prijs	€	239,70

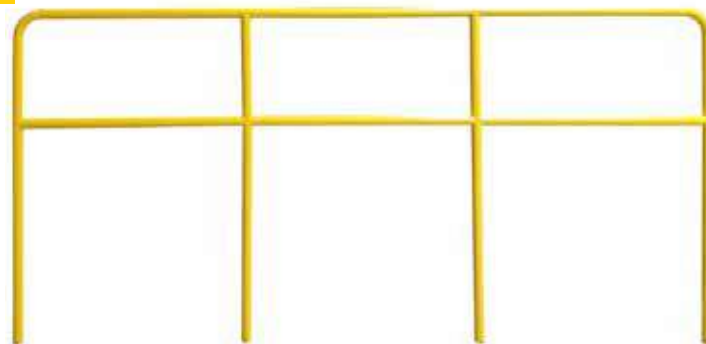

VEILIGHEIDSBEGEL VOOR HET AFBAKENEN VAN GEVAARLIJKE ZONES IN ATELIERS OF ALS AFBAKENING VAN VERSCHILLENDE ZONES.

► NEW

Kenmerken:

- Stalen constructie
- Zonder voetplaat - de beugel moet met beide voeten in de grond worden bevestigd

Opties:

- Voet voor de grond 758137112
- Voet voor een verdieping 758137118

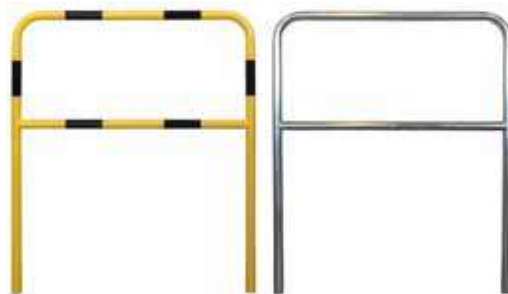

Order nr.	758137110	758137121
Orig. nr.	BHK1040GZ	BHK1045GAL
Kleur	geel/zwart	gegalvaniseerd
Hoogte	mm	1200
Lengte	mm	1000
Diameter	mm	40
Gewicht	kg	4,55
Prijs	€	109,00

VEILIGHEIDSBEGEL VOOR HET AFBAKENEN VAN GEVAARLIJKE ZONES IN ATELIERS OF ALS AFBAKENING VAN VERSCHILLENDE ZONES.

► NEW

Kenmerken:

- Stalen constructie
- Zonder voetplaat - de beugel moet met beide voeten in de grond worden bevestigd

Opties:

- Voet voor de grond 758137112
- Voet voor een verdieping 758137118



Order nr.	758137111	758137122
Orig. nr.	BHK0540GZ	BHK0545GAL
Kleur	geel/zwart	Verzinkt
Hoogte	mm	1200
Lengte	mm	500
Diameter	mm	40
Gewicht	kg	3,55
Prijs	€	102,00

GRONDBEVESTIGING VOOR ÉÉN VEILIGHEIDSBEGEL MET DIAMETER Ø 40 MM.

► NEW



Order nr.	758137112	758137114
Orig. nr.	VB41	VB42
Type	Enkel	Dubbel
Afmetingen (l x b x h)	mm	200x200x200
Prijs	€	51,50

BEVESTIGING VOOR ÉÉN VEILIGHEIDSBEGEL Ø 40 MM OM TE BEVESTIGEN AAN EEN VERDIEPING.

► NEW



Order nr.	758137118	758137120
Orig. nr.	BB41	BB42
Type	Enkel	Dubbel
Hoogte	mm	300
Afmetingen (l x b x h)	mm	255x180x305
Prijs	€	41,50

01 MACHINES

02 AUTO

03 WORKSHOP

04 EQUIPMENT

05 TOOLS

VOORDELIGE ANTI PARKEERBEUGEL.

Kenmerken:

- Een buis van 40 mm diameter
- Gemaakt van gegalvaniseerd staal
- Staaldikte 15/10

Geleverd met:

- Hangslot en 3 sleutels
- 6 bevestigingen M10 voor beton



Order nr.		758136909
Orig. nr.		PST400HS
Gewicht	kg	3,00
Afmetingen (l x b x h)	mm	735x405x370
Prijs	€	76,50

HOGE WEERSTAND ANTI PARKEERBEUGEL.

4 types verkrijgbaar:

- Verschillend sleutelslot op elke parkeerbeugel (PST500CS) - geleverd met 3 sleutels
- Zelfde sleutelslot op alle parkeerbeugels (PST500CIS) - geleverd met 3 sleutels
- Driehoekig brandweer slot 11 (PST500DS)
- Driehoekig brandweer slot 14 (PST500DS4)

Voordelen:

- Zichtbaarheid - 2 reflecterende strepen
- 2 anti-wrijving kunststof ringen voor eenvoudig openen en sluiten
- Manuele automatische vergrendeling

Kenmerken:

- Buis van 60 mm diameter
- Gemaakt van gegalvaniseerd staal (20/10e)
- Gietijzeren voeten
- Geleverd met 12 bevestigingen voor beton - versterkte bevestigingen optioneel verkrijgbaar (745800665)

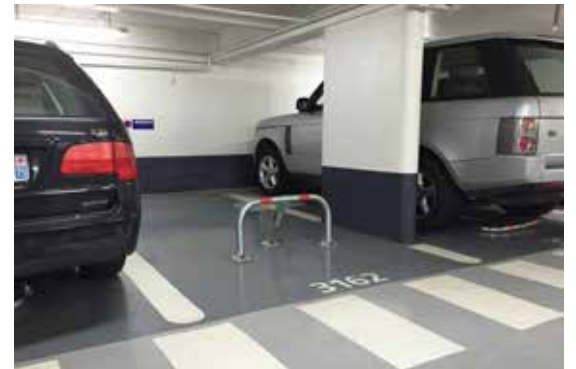

Order nr.	Orig. nr.	Omschrijving	Gewicht kg	Afmetingen (l x b x h) mm	Prijs €
758136906	PST500CS	Sleutelslot	12,60	860x425x465	181,00
758136908	PST500CIS	Sleutelslot identiek	12,60	860x425x465	179,00
758136907	PST500DS	Brandweerslot 11 mm	12,60	860x425x465	183,00
745801875	PST500DS4	Brandweerslot 14 mm	12,00	860x425x465	183,00



INKLAPBARE ANTI-VERKEERSPAAL.

Voordelen:

- Zichtbaarheid - 2 reflecterende rode strepen
- Inklapbaar om een voertuigen door te laten indien nodig
- Driehoekig brandweer slot 9

Kenmerken:

- Gemaakt van aluminium
- Gietijzeren basis

Geleverd met:

- 2 bevestigingen voor beton



Order nr.		745800748
Orig. nr.		PB93P
Omschrijving		Brandweerslot 9
Hoogte	mm	940
Breedte	mm	30
Lengte	mm	60
Gewicht	kg	4,65
Prijs	€	135,00

STABIELE EN STEVIGE GELE PARKEERBEUGEL.

4 types verkrijgbaar:

- Verschillend sleutelslot op elke parkeerbeugel (PST600S) - geleverd met 3 sleutels
- Zelfde sleutelslot op alle parkeerbeugels (PST600SI) - geleverd met 3 sleutels
- Driehoekig brandweer slot 11 (PST600SB)
- Driehoekig brandweer slot 14 (PST600SB4)

Voordelen:

- Zichtbaarheid - 2 reflecterende strepen
- 2 anti-wrijving kunststof ringen voor eenvoudig openen en sluiten
- Manuele automatische vergrendeling

Kenmerken:

- Buis van 55 mm diameter
- Gemaakt van verzinkt staal (20/10e)
- Geleverd met 9 bevestigingen - versterkte bevestigingen optioneel verkrijgbaar (745800665)



Order nr.	Orig. nr.	Omschrijving	Breedte	Lengte	Hoogte	Gewicht	Prijs
			mm	mm	mm	kg	€
745801892	PST600S	Sleutelslot	410	952	444	9,50	135,00
745801891	PST600SI	Sleutelslot identiek	410	952	444	9,50	135,00
745801889	PST600SB	Brandweerslot 9 mm	410	952	444	9,50	141,00
745801890	PST600SB4	Brandweerslot 14 mm	410	952	444	9,50	141,00

PARKEERBEUGEL MET FLEXIBELE BOVENBAAR.

4 types verkrijgbaar:

- Verschillende sleutelslot op elke parkeerbeugel (PST900S) - geleverd met 3 sleutels
- Zelfde sleutelslot op alle parkeerbeugels (PST900SI) - geleverd met 3 sleutels
- Driehoekig brandweer slot 11 (PST900SB)
- Driehoekig brandweer slot 14 (PST900SB4)

Voordelen:

- Vormgeheugen om schokken te absorberen in geval van schokken
- Zichtbaarheid - 2 reflecterende strepen
- 2 anti-wrijving kunststof ringen voor eenvoudig openen en sluiten
- Automatische vergrendeling

Kenmerken:

- Parkeerbeugel van polyurethaan en stalen structuur
- Gemaakt van gegalvaniseerd staal (20/10e)
- Gietijzeren voet
- Geleverd met 12 bevestigingen voor beton - versterkte bevestigingen optioneel verkrijgbaar (745800665)



Order nr.	Orig. nr.	Omschrijving	Diameter	Breedte	Lengte	Hoogte	Gewicht	Prijs
			mm	mm	mm	mm	kg	€
745801893	PST900S	Sleutelslot	55	405	970	510	16,00	345,00
745801896	PST900SI	Sleutelslot identiek	55	405	970	510	16,00	345,00
745801894	PST900SB	Brandweerslot 11 mm	55	405	970	510	16,00	353,00
745801895	PST900SB4	Brandweerslot 14 mm	55	405	970	510	16,00	353,00

PARKEERBEUGEL VOOR BESTELWAGENS EN VRACHTWAGENS MET VEREN.

4 types verkrijgbaar:

- Verschillend sleutelslot op elke parkeerbeugel (PST800SG) - geleverd met 3 sleutels
- Zelfde sleutelslot op alle parkeerbeugels (PST800SIG) - geleverd met 3 sleutels
- Driehoekig brandweer slot 11 (PST800SBG)
- Driehoekig brandweer slot 14 (PST800BG4)

Voordelen:

- Geschikt voor bestelwagens en vrachtwagens
- Geïntegreerde veren om schokken te absorberen in geval van een botsing
- Zichtbaarheid - 2 reflecterende strepen
- 2 anti-wrijving kunststof ringen voor eenvoudig openen en sluiten
- Automatische vergrendeling

Kenmerken:

- Hoogte 650 mm
- Buis van 55 mm diameter
- Gemaakt van gegalvaniseerd staal (20/10e)
- Gietijzeren voet
- Geleverd met 12 bevestigingen voor beton - versterkte bevestigingen optioneel verkrijgbaar (745800665)

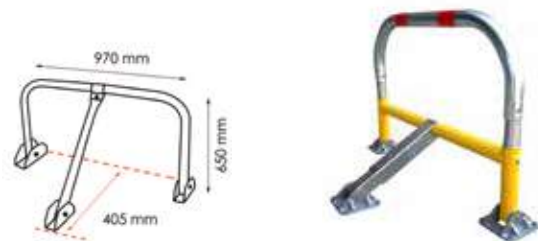

Order nr.	Orig. nr.	Omschrijving	Diameter	Lengte	Hoogte	Gewicht	Prijs
			mm	mm	mm	kg	€
745801880	PST800SG	Sleutelslot	55	970	650	16,00	314,00
745801883	PST800SIG	Sleutelslot identiek	55	970	650	16,00	314,00
745801881	PST800SBG	Brandweerslot 11 mm	55	970	650	16,00	321,00
745801882	PST800BG4	Brandweerslot 14 mm	55	970	650	16,00	321,00

FIETSENREK VOOR 1 FIETS.

Voordelen:

- Modulaire lengte en hoeveelheid
- Voor grond- of muurbevestiging

Kenmerken:

- Gemaakt van gegalvaniseerd staal
- Geleverd met verbindingen en bevestigingen (bouten)



Order nr.	758136922
Orig. nr.	VELO1
Aantal fietsen	1
Aantal benodigde bevestigingen	4
Gewicht	kg 2,15
Prijs	€ 38,50

FIETSENREK KIT OM TE MONTEREN.

Kenmerken:

- Gemaakt van staal
- Geleverd met bevestigingen



Order nr.	758136930
Orig. nr.	VELOSTORE
Aantal fietsen	3
Aantal benodigde bevestigingen	6
Prijs	€ 104,00

GROENE VEILIGHEIDSBEUGEL IN U VORM OM KLEINE OBJECTEN AF TE SCHERMEN OF ALS FIETSHOUDER.

Kenmerken:

- Geproduceerd in staal
- Zonder voetplaat - de beugel moet met beide voeten in de grond worden bevestigd



► NEW

Order nr.	745802030
Orig. nr.	BHK6R100
Diameter	mm 40
Lengte	mm 620
Hoogte	mm 1200
Gewicht	kg 5,00
Afmetingen (l x b x h)	mm 620x40x1200
Prijs	€ 115,00

ZWARTE FIETSBEUGEL.

Kenmerken:

- Geproduceerd in staal
- Diameter 40 mm
- Zonder voetplaat - de beugel moet met beide voeten in de grond worden bevestigd



► NEW

Order nr.	745802038
Orig. nr.	BHK6M300
Gewicht	kg 6,90
Afmetingen (l x b x h)	mm 1000x40x1200
Prijs	€ 127,00

FIETSENREK VOOR 5 FIETSEN.

Kenmerken:

- In verzinkt staal
- Geleverd met bevestigingen

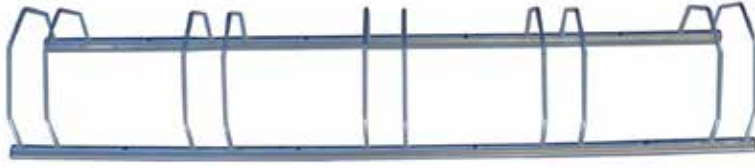

Order nr.		745801996
Orig. nr.		VELO5
Aantal fietsen		5
Aantal benodigde bevestigingen		4
Gewicht	kg	3,85
Prijs	€	80,50

FIETSENREK VOOR 4, 6 OF 8 FIETSEN.

Kenmerken:

- Uitgevoerd in gegalvaniseerd staal
- Geleverd zonder fixaties (758136718)



VELO4



VELO6

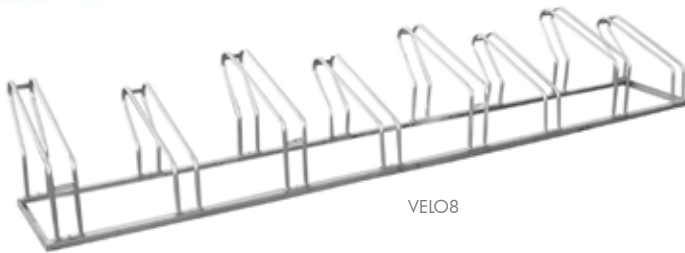

VELO8

Order nr.	745801994	745801998	745801999
Orig. nr.	VELO4	VELO6	VELO8
Aantal fietsen	4	6	8
Aantal benodigde bevestigingen	4	4	4
Gewicht	kg	7,20	10,80
Prijs	€	115,00	160,00
			229,00

MONOBLOC SPIRAAL FIETSENREK.

Voordelen:

- Gebruik van beide kanten mogelijk
- Voor 10 tot 14 fietsen

Kenmerken:

- Gemaakt van staal met grijze poederverf
- Buis met 31 mm diameter
- Geleverd ZONDER bevestigingen (758136718)

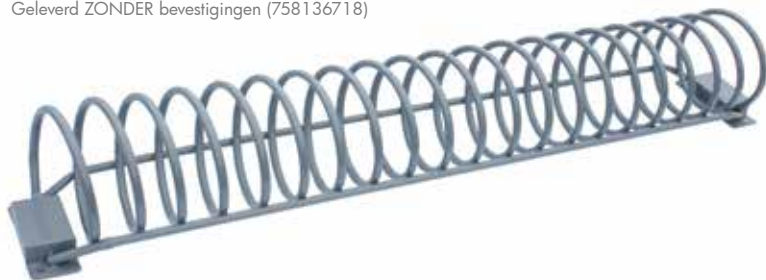

Order nr.		758136923
Orig. nr.		VELOSTAND
Aantal fietsen		10 - 14
Aantal benodigde bevestigingen		4
Gewicht	kg	15,00
Prijs	€	345,00

VEILIGHEIDSSPIEGEL STANDAARD 300.
Geschikt voor:

- Binnenshuis of buitenshuis gebruik

Kenmerken:

- Kijkafstand 5 meter
- Bolle spiegel
- Gemaakt van glas
- Geleverd met scharnierende muurbevestiging



Order nr.		745800540
Orig. nr.		VSP10300
Materiaal		glas
Diameter	mm	330
Gebruikersafstand	m	0 - 5
Gewicht	kg	0,95
Prijs	€	49,50

VEILIGHEIDSSPIEGEL MET 90° ZICHT.
Geschikt voor:

- Beveiliging van bureel of winkel
- Binnenshuis gebruik

Kenmerken:

- Kijkafstand 6 meter
- Bolle spiegel
- Gemaakt van polycarbonaat
- Bevestigingen niet meegeleverd (2 schroeven)



Order nr.		758136756
Orig. nr.		SPS90
Materiaal		polycarbonaat
Diameter	mm	650
Hoek	°	90
Gebruikersafstand	m	0 - 6
Gewicht	kg	0,20
Prijs	€	64,50

VEILIGHEIDSSPIEGEL MET 180° ZICHT.
Geschikt voor:

- Beveiliging van bureel of winkel
- Binnenshuis gebruik

Kenmerken:

- Kijkafstand 6 meter
- Bolle spiegel
- Gemaakt van polycarbonaat
- Bevestigingen niet meegeleverd (3 schroeven)



Order nr.		758136754
Orig. nr.		SPS180
Materiaal		polycarbonaat
Diameter	mm	650
Hoek	°	180
Gebruikersafstand	m	0 - 6
Gewicht	kg	0,63
Prijs	€	124,00

VEILIGHEIDSSPIEGEL MET 360° ZICHT.
Geschikt voor:

- Beveiliging van bureel of winkel
- Binnenshuis gebruik

Kenmerken:

- Kijkafstand 6 meter
- Bolle spiegel
- Gemaakt van polycarbonaat
- Bevestigingen niet meegeleverd (4 schroeven)



Order nr.		758136755
Orig. nr.		SPS360
Materiaal		polycarbonaat
Diameter	mm	650
Hoek	°	360
Gebruikersafstand	m	0 - 6
Gewicht	kg	1,20
Prijs	€	179,00

VEILIGHEIDSSPIEGEL MET BREDE ZICHTBAARHEID.

Geschikt voor:

- Garage uitgang
- Parking
- Binnenshuis en buitenshuis gebruik

Kenmerken:

- Kijkafstand 10 of 20 meter
- Onbreekbare bolle spiegel
- Gemaakt van polycarbonaat
- Geleverd met bevestigingen voor muur of paal (diameter 80 mm)

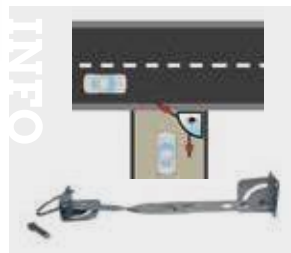

Order nr.	758136727	758136729
Orig. nr.	VSP21450	VSP21810
Materiaal	polycarbonaat	polycarbonaat
Gebruikersafstand	m 0 - 10	0 - 20
Gewicht	kg 2,25	2,25
Afmetingen (l x b x h)	mm 640x450x0	810x540x0
Prijs	€ 179,00	296,00

VEILIGHEIDSSPIEGEL MET REFLECTERENDE RAND.

Voordelen:

- Rode reflecterende strepen
- Binnenshuis of buitenshuis gebruik

Kenmerken:

- Kijkafstand 7, 12 of 20 meter
- Bolle spiegel
- Gemaakt van polycarbonaat
- Geleverd met montagekit voor muur of paal (diameter 80 mm)



Order nr.	758136989	758136990	758136991
Orig. nr.	SSP45RVV	SSP60RVV	SSP80RVV
Materiaal	polycarbonaat	polycarbonaat	polycarbonaat
Diameter	mm 450	575	800
Gebruikersafstand	m 0 - 7	0 - 12	0 - 20
Gewicht	kg 2,30	2,30	1,80
Prijs	€ 118,00	163,00	285,00

ANTIREFLECTERENDE VEILIGHEIDSSPIEGEL.

Geschikt voor:

- Garage uitgang
- Beveiliging van winkels, magazijnen, enz.
- Binnenshuis en buitenshuis gebruik

Kenmerken:

- Antireflecterende bovenzijer (10 mm diep)
- Kijkafstand 7, 12 of 20 afhankelijk van de grootte
- Bolle spiegel uit polycarbonaat
- Geleverd met montagekit voor muur of paal (diameter 80 mm)



Order nr.	758136728	745800520	758136731
Orig. nr.	VSP20450	VSP20600	VSP20800
Materiaal	polycarbonaat	polycarbonaat	polycarbonaat
Diameter	mm 450	600	800
Gebruikersafstand	m 0 - 7	0 - 12	20
Gewicht	kg 1,90	2,90	4,80
Prijs	€ 71,50	111,00	188,00

VEILIGHEIDSSPIEGEL MET BREDE ZICHTBAARHEID EN REFLECTERENDE RAND.

Voordelen:

- Rode reflecterende banden
- Binnenshuis of buitenshuis gebruik

Kenmerken:

- Kijkafstand 10 of 20 meter
- Bolle spiegel
- Gemaakt van polycarbonaat
- Geleverd met montagekit voor muur of paal (diameter 80 mm)



Order nr.	758136992	758136993
Orig. nr.	SSP3554RVV	SSP5587RVV
Materiaal	polycarbonaat	polycarbonaat
Gebruikersafstand	m 0 - 10	0 - 20
Gewicht	kg 2,40	6,15
Afmetingen (l x b x h)	mm 610x410x45	865x545x30
Prijs	€ 166,00	340,00

SOEPELE KABELBRUG IN ROL VOOR KANTOREN.

Kenmerken:

- Kabelinvoer vanaf de onderzijde
- Soepele PVC
- Gemakkelijk te snijden met een cutter
- REACH, RoHs, PAH-conform
- Anti brand 94V-O

Geleverd met:

- Dubbelzijdige kleefband



Order nr.		758136973	758136974	758136975	758136976
Orig. nr.		KB0503066	KB05035066	KB0503101	KB0505101
Maximum diameter kabeldoorlaat	mm	12	12	15	15
Breedte	mm	66	66	101	101
Hoogte	mm	15	15	23	23
Lengte	mm	3000	5000	3000	5000
Prijs	€	32,50	51,50	52,50	83,50

RIGIDE KABELBRUG VOOR KANTOREN.

Voordelen:

- 2 aparte doorgangen voor de kabels
- Maximum diameter 10 mm
- Kabelinvoer vanaf de bovenzijde

Kenmerken:

- Gemaakt van PVC, wordt op de gewenste lengte gesneden
- REACH, RoHs, PAH-conform
- Anti brand 94V-O

Geleverd met:

- Dubbelzijdige kleefband



Order nr.		758136977
Orig. nr.		RKB200
Maximum diameter kabeldoorlaat	mm	10
Hoogte	mm	15
Lengte	mm	2000
Breedte	mm	70
Prijs	€	32,50

ACCESSOIRES VOOR RIGIDE KANTOOR KABELBRUG RKB200, WAARDOOR KABELS ORDELIJK GEARRANGEERD WORDEN.

Voordelen:

- 2 aparte doorgangen voor de kabels
- Maximum diameter 10 mm
- Kabelinvoer vanaf de bovenzijde

Kenmerken:

- Gemaakt van PVC
- REACH, RoHs, PAH-conform
- Anti brand 94V-O

Geleverd met:

- Dubbelzijdige kleefband



Order nr.		758136978	758136979
Orig. nr.		RKB200H	RKB200T
Omschrijving		hoek	T-vorm
Prijs	€	5,89	5,89

KABELBRUG VOOR VOETGANGERS TIJDENS EVENEMENTEN.

Geschikt voor:

- Voetgangerszones (tentoonstellingen, beurzen, enz.)
- Binnen- en buitengebruik

Kabels:

- 5 groeven voor kabels met een diameter van 25 mm
- 2 groeven voor kabels met een diameter van 20 mm

Kenmerken:

- Geleverd met 2 reflecterende stickers voor extra zichtbaarheid
- Half hard rubber
- Draagvermogen tot 2 ton per wielas
- Gebruikstemperatuur -40°/+60°C
- Voorzien van 4 gaten (6 mm diameter) voor bevestiging (niet meegeleverd)

Bevestiging:

- Met lijm (758136855)
- Met bevestigingen voor beton (758136718)



HOEK VAN 30° VOOR VOETGANGERS KABELBRUG



Order nr.	758137081
Orig. nr.	KB020A
Breedte	mm 390
Hoogte	mm 40
Prijs	€ 48,50

SLUITSTUK VOOR VOETGANGERS KABELBRUG KB020.



Order nr.	758137080
Orig. nr.	KB020U
Lengte	mm 200
Breedte	mm 390
Hoogte	mm 40
Prijs	€ 42,50

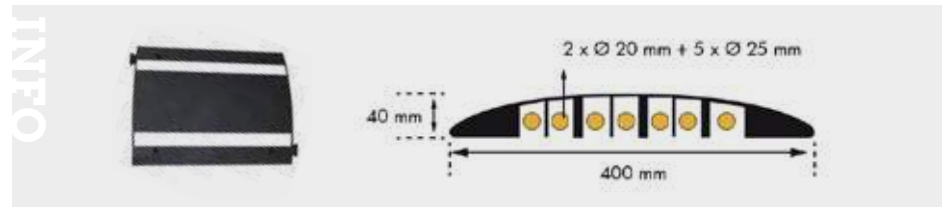

Order nr.	758136985
Orig. nr.	KB020
Maximum diameter kabeldoorlaat	mm 2 x 20 mm + 5 x 25 mm
Capaciteit	t 2
Prijs	€ 79,50

KABELBRUG VOOR VOETGANGERSZONE.

Voordelen:

- 2 vierkante groeven 30 x 40 mm
- Eenvoudige montage - lange module met mannelijke en vrouwelijke verbindingen
- Plaatsing op de grond - geen bevestiging nodig
- Eenvoudige kabelinvoer vanaf de bovenzijde dankzij het afsluitbare gelede deksel

Kenmerken:

- Gemaakt van rubber
- Meerdere eenheden kunnen met elkaar verbonden worden



HOEK VAN 30° VOOR KABELBRUG VOOR VOETGANGERSZONE RKB3238.

Kenmerken:

- 2 vierkante groeven 40x28 mm
- Eenvoudige kabelinvoer vanaf de bovenzijde dankzij het afsluitbare gelede deksel
- Voorzien van mannelijke en vrouwelijke verbindingen
- Meerdere eenheden kunnen met elkaar verbonden worden
- Gemaakt van rubber
- Plaatsing op de grond, geen bevestiging nodig

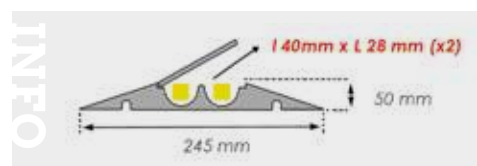

Order nr.	745801336
Orig. nr.	RKB3238
Lengte	mm 985
Hoogte	mm 50
Capaciteit	t 1
Gewicht	kg 6,45
Afmetingen (l x b x h)	mm 1000x250x50
Prijs	€ 87,50



Order nr.	745801341
Orig. nr.	RKB1080H
Gewicht	kg 2,00
Afmetingen (l x b x h)	mm 2500x245x50
Prijs	€ 41,50

INDUSTRIËLE KABELBRUG MET 3 OF 5 GROEVEN.

Voordelen:

- Eenvoudige montage - lange module met mannelijke en vrouwelijke verbindingen
- Handvat en schroefloze bevestiging
- Vergemakkelijkt de doorgang van voertuigen - licht vertragend effect
- Afsluitbaar deksel

Kenmerken:

- Kabelinvoer vanaf de bovenzijde via geleed deksel
- Module van 910 mm lang
- Gemaakt van rubber
- Niet geschikt voor voertuigen met polyamide wielen

Bevestiging:

- Plaatsing op de grond
- Lijm optioneel verkrijgbaar (758136855)

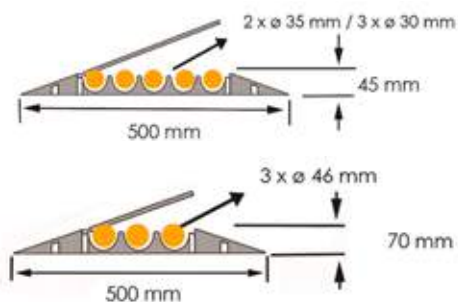

Order nr.		758136637	745800742
Orig. nr.		KB300	KB320
Maximum diameter kabeldoorlaat	mm	2x35-3x30	3x46
Capaciteit	t	20	20
Gewicht	kg	17,50	16,90
Afmetingen (l x b x h)	mm	910x500x45	910x500x70
Prijs	€	115,00	185,00

HOEK VAN 30° VOOR KABELBRUG KB300.

Kenmerken:

- Voorzien van mannelijke en vrouwelijke verbindingen
- 2 groeven van 35 mm diameter en 3 groeven van 30 mm diameter
- Kabelinvoer vanaf de bovenzijde via afsluitbare geleed deksel
- Gemaakt van rubber
- Niet geschikt voor voertuigen met polyamide wielen
- Niet geschikt voor intensief verkeer

Bevestiging:

- Plaatsing op de grond
- Lijm optioneel verkrijgbaar (758136855)



Order nr.		758136656	745800743
Orig. nr.		KB300H	KB320H
Maximum diameter kabeldoorlaat	mm	2x35 - 3x30	3x46
Afmetingen (l x b x h)	mm	200x450x45	600x500x70
Gewicht	kg	3,90	5,00
Prijs	€	45,50	55,50

SLUITSTUK VOOR KABELBRUG MET 5 GROEVEN KB300.

Kenmerken:

- Voorzien van mannelijke en vrouwelijke verbindingen
- 2 groeven van 35 mm diameter, 3 groeven van 30 mm diameter
- Gemaakt van rubber
- Draagvermogen 20 ton per wielas
- Niet geschikt voor voertuigen met rubberen of polyamide wielen

Bevestiging:

- Plaatsing op de grond
- Lijm (758136855)



Order nr.		745800034	745800035
Orig. nr.		KB300U	KB320U
Hoogte	mm	45	70
Maximum diameter kabeldoorlaat	mm	2x35 - 3x30	3x46
Afmetingen (l x b x h)	mm	250x500x45	250x500x70
Gewicht	kg	3,00	2,30
Prijs	€	47,50	35,50

LICHTGEWICHT KABELBRUG MET 2 OF 4 GROEVEN.

Geschikt voor:

- Duurzaam gebruik

Voordelen:

- 2 of 4 groeven van 35 mm diameter
- Vergemakelijkt de doorgang van voertuigen - licht vertragend effect
- Modulaire lengte - mogelijkheid om meerdere kabelbruggen in elkaar te schuiven om de gewenste lengte te bereiken (verbindingen meegeleverd)
- Afsluitbaar deksel
- Handvat

Kenmerken:

- Kabelinvoer vanaf de bovenzijde via een geleed deksel
- Gemaakt van rubber
- 4 gaten voor grondbevestiging - bevestigingen niet meegeleverd

Bevestiging:

- Bevestigingen voor asfalt (758136901)
- Bevestigingen voor beton (758136718)
- Lijm (758136855)



Order nr.		758136639	758136640
Orig. nr.		KB200	KB220
Maximum diameter kabeldoorlaat	mm	2x35	4x35
Gewicht	kg	8,80	8,00
Afmetingen (l x b x h)	mm	500x400x65	500x400x60
Prijs	€	58,50	73,50

HOEK VAN 30° VOOR KB200 EN KB220.

Kenmerken:

- Kabelinvoer vanaf de bovenzijde via afsluitbaar geleed deksel
- Gemaakt van rubber
- 2 bevestigingsgaten (bevestigingen niet meegeleverd)

Bevestiging:

- Bevestigingen voor asfalt (758136901)
- Bevestigingen voor beton (758136718)
- Lijm (758136855)



Order nr.		758136657	758136658
Orig. nr.		KB200H	KB220H
Hoogte	mm	65	70
Maximum diameter kabeldoorlaat	mm	2x35	4x35
Afmetingen (l x b x h)	mm	250x50x60	250x50x70
Gewicht	kg	1,80	1,80
Prijs	€	52,50	59,50

SLUITSTUK VOOR KB200 EN KB220.

Kenmerken:

- Gemaakt van rubber
- 2 bevestigingsgaten (bevestigingen niet meegeleverd)

Bevestiging:

- Bevestigingen voor asfalt (758136901)
- Bevestigingen voor beton (758136718)
- Lijm (758136855)



Order nr.		758136651	758136652
Orig. nr.		KB200U	KB220U
Maximum diameter kabeldoorlaat	mm	2x35	4x35
Afmetingen (l x b x h)	mm	200x500x60	200x500x70
Prijs	€	31,50	41,50

KABELBRUG IN ROL, ZWARE UITVOERING.

Geschikt voor:

- Tijdelijke installaties met vrachtwagens doorgang (werven, tentoonstellingen, enz.)
- Binnen- en buitengebruik

Kenmerken:

- Diameter van 20 of 40 mm voor een of meer kabels
- Kabelinvoer vanaf de bovenzijde
- Draagvermogen tot 40 ton per wielas
- Gemaakt van isolerend soepel rubber

Bevestiging:

- Plaatsing op de grond
- Lijm optioneel verkrijgbaar (758136855)

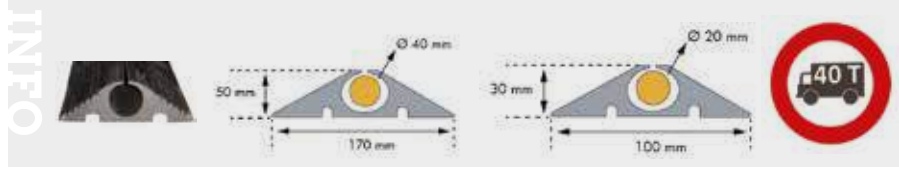

Order nr.	745800010	745800020
Orig. nr.	KB10100	KB4170
Lengte	mm 10.000	4.000
Breedte	mm 100	170
Hoogte	mm 30	50
Gewicht	kg 20,50	20,50
Afmetingen (l x b x h)	mm 10000x100x30	4000x170x50
Prijs	€ 246,00	246,00

KABELBRUG, ZWARE UITVOERING, MET METALEN VERBINDINGEN.

Geschikt voor:

- Tijdelijke installatie (werven, tentoonstellingen, enz.)
- Buitengebruik - 2 reflecterende strepen van 2 cm breed

Voordelen:

- Meegeleverde metalen verbindingen om elementen uit te lijnen
- Kabelinvoer vanaf de bovenzijde

Kenmerken:

- Gemaakt van zuiver rubber
- Kan op de grond geplaatst of verlijmd worden (optionele lijm 758136855)



HOEK VAN 45° VOOR KABELBRUG KB420.

Kenmerken:

- Meegeleverde metalen verbindingen om elementen uit te lijnen
- Kabelinvoer vanaf de bovenzijde

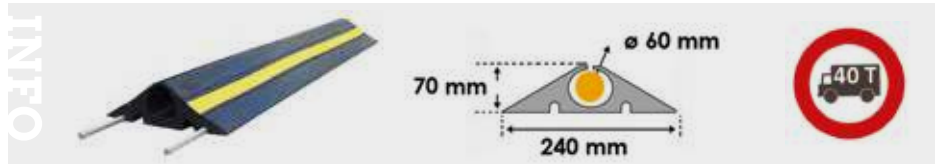

Order nr.	745800025
Orig. nr.	KB420
Maximum diameter kabeldoorlaat	mm 60
Lengte	mm 1000
Capaciteit	t 40
Gewicht	kg 8,10
Afmetingen (l x b x h)	mm 1000x240x72
Prijs	€ 147,00

Order nr.	745802002
Orig. nr.	KB420H
Maximum diameter kabeldoorlaat	mm 60
Lengte	mm 180
Gewicht	kg 1,00
Prijs	€ 30,50

GROTE KABELBRUG 1,2 METER VOOR ZWARE GEWICHTEN.

Geschikt voor:

- Bescherming van kabels bij zwaar verkeer
- Bescherming over een lange afstand

► NEW

Voordelen:

- Eenvoudig te monteren en samen te stellen
- Kan tot 40 ton dragen
- 3 kabelgroeven

Kenmerken:

- 1 centrale groef met een diameter van 45 mm
- 2 groeven aan de zijkant met een diameter van 20 mm
- Eenvoudige montage dankzij de afgeronde zwaluwstaarten
- Hoogte van 65 mm, verlaagt de snelheid tot 15 km/u
- 4 bevestigingspunten
- Geleverd zonder bevestigingen

Bevestigingen:

- Bevestigingen asfalt (758136901)
- Bevestigingen beton (758136718)
- Lijm (758136855)



Order nr.	758137085
Orig. nr.	KB45
Hoogte	mm 70
Lengte	mm 5000
Capaciteit	t 50
Maximum diameter kabeldoorlaat	mm 40
Gewicht	kg 15,00
Afmetingen (l x b x h)	mm 1200x210x45
Prijs	€ 125,00

HEAVY DUTY KABELBRUG.

Voordelen:

- Geschikt voor dikke kabels en slangen
- Kabelinvoer vanaf de bovenzijde
- Hoge zichtbaarheid - 4 nachtreflectoren en 2 reflecterende driehoeken
- Modulaire lengte - mogelijkheid om meerdere kabelbruggen in elkaar te schuiven om de gewenste lengte te bereiken

Kenmerken:

- 2 doorgangen voor kabels van 75, 90 of 120 mm diameter
- Module van 300 mm breed
- Gemaakt uit 100% rubber
- Gebruikstemperatuur van -40 °C tot +60 °C
- 2 gaten voor grondbevestiging - bevestigingen niet meegeleverd

- H-verbindingen om de elementen met elkaar te verbinden meegeleverd
- KBO100 niet geschikt voor auto's

Bevestiging:

- Bevestigingen voor asfalt (758136901)
- Bevestigingen voor beton (758136718)
- Lijm (758136855)



INFO

2 x (75 x 80 mm)	2 x (95 x 90 mm)	2 x (135 x 120 mm)	

Order nr.	745800744	745800745	745800746
Orig. nr.	KBO60	KBO85	KBO100
Maximum diameter kabeldoorlaat	mm 2x75	2 x 90	2 x 120
Hoogte	mm 90	100	135
Capaciteit	t 40	40	40
Afmetingen (l x b x h)	mm 600x300x90	850x300x100	1000x300x135
Prijs	€ 109,00	167,00	261,00

KABELBRUG MET 1 OF 2 GROEVEN VOOR VRACHTWAGENS.

Geschikt voor:

- Bescherming van kabels en slangen bij doorgang van zware vrachtwagens
- Kabels en slangen met grote diameter

Voordelen:

- Hoge zichtbaarheid - 2 reflecterende driehoeken van hoge kwaliteit 3M en 4 nachtreflectoren
- Modulaire lengte - mogelijkheid om meerdere kabelbruggen samen te verbinden om de gewenste lengte te bereiken (optionele verbindingen)

Kenmerken:

- Groeven van 50 tot 120 mm diameter
- Module van 500 mm breed
- Kabelinvoer vanaf de onderzijde
- Gemaakt uit rubber
- Gebruikstemperatuur -40 °C tot 60 °C
- 2 bevestigingsgaten (bevestigingen niet meegeleverd)
- KB1200 niet geschikt voor auto's

Bevestiging:

- H-verbinding (745801440)
- Bevestigingen voor asfalt (758136901)
- Bevestigingen voor beton (758136718)
- Lijm (758136855)



INFO

2 x Ø 50 mm	2 x Ø 80 mm	1 x Ø 120 mm	
80 mm / 500 mm	110 mm / 600 mm	150 mm / 800 mm	

Order nr.	758136970	758136971	758136972
Orig. nr.	KB500	KB800	KB1200
Maximum diameter kabeldoorlaat	mm 2x50	2x80	120
Lengte	mm 500	600	800
Breedte	mm 500	500	500
Hoogte	mm 80	110	150
Capaciteit	t 40	40	40
Prijs	€ 97,50	165,00	253,00

SPIJKERS VOOR BEVESTIGING VAN VERKEERSDREMPELS EN KABELBRUGGEN IN ASFALT.



Order nr.	758136901
Orig. nr.	SPIKES
Aantal stuks	4
Prijs	€ 4,53

PLUGGEN VOOR BEVESTIGING VAN VERKEERSDREMPELS EN KABELBRUGGEN IN BETON.



Order nr.	758136718
Orig. nr.	SRTBEV2
Aantal stuks	4
Prijs	€ 24,50

Ç VAN VERKEERSDREMPELS EN KABELBRUGGEN.

Kan op elke ondergrond gebruikt worden.



Order nr.	758136855
Orig. nr.	TGLUE
Prijs	€ 38,50

STANDAARD MODULAIRE VERKEERSDREMPEL GEEL EN ZWART.

Voordelen:

- Vertraagd voertuigen tot 30 km/h of 15 km/h naargelang de hoogte
- 4 nachtreflectoren in elk element
- 1 kabelgroef met een diameter van 27 mm
- Uitbreidbare lengte - verkocht per 2 elementen van 250 mm, om de gewenste lengte te bereiken

Kenmerken:

- 50 mm hoogte om de snelheid te verlagen tot 30 km/h
- 70 mm hoogte om de snelheid te verlagen tot 15 km/h
- 2 elementen (geel en zwart) met elk een lengte van 250 mm
- Draagvermogen tot 20 ton
- Gemaakt uit gerecycleerd rubber
- 2 bevestigingsgaten - bevestigingen niet meegeleverd

Bevestigingen:

- Bevestigingen voor asfalt (758136901)
- Bevestigingen voor beton (758136718)
- Lijm (758136855)

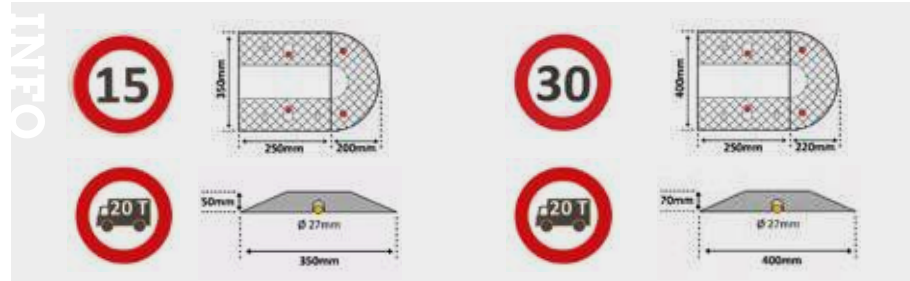

Order nr.		758136895	758136896
Orig. nr.		SRT10050	SRT10070
Remt af tot	km/h	30	15
Hoogte	mm	50	70
Capaciteit	t	20	20
Maximum diameter kabeldoorlaat	mm	27	27
Prijs	€	66,50	86,50

SLUITSTUKKEN VOOR MODULAIRE VERKEERSDREMPEL SRT10050.

Kenmerken:

- 2 elementen (een zwart, een geel) van 200 mm
- Draagvermogen tot 20 ton
- Gemaakt uit gerecycleerd rubber
- 2 bevestigingsgaten in elk element

Bevestigingen:

- Niet meegeleverd
- Bevestigingen voor asfalt (758136901)
- Bevestigingen voor beton (758136718)
- Lijm (758136855)



Order nr.	758136898	758136899
Orig. nr.	SRT100U50	SRT100U70
Remt af tot	km/h	30
Hoogte	mm	50
Capaciteit	t	20
Prijs	€	49,50

INFO

Bekijk het volledige en up-to-date aanbod

Surf naar www.vynckier.biz/signalisatie-en-veiligheid



SNELHEIDSVERTRAGER UITBREIDBAAR, REFLECTEREND, SET PER 2.

Voordelen:

- Vertraagd voertuigen tot 30 km/h, 25km/h of 15 km/h, afhankelijk van de hoogte
- Zichtbaarheid - voorzien van reflecterende driehoeken en nachreflectoren
- Gemakkelijke montage van de SRTF250 en SRTF270 met de zwaluwstaartverbindingen
- Lengte uitbreidbaar - verkocht per 2 modules

Kenmerken:

- Hoogte 50 mm, vertraagd de snelheid tot 30 km/h
- Hoogte 60 mm, vertraagd de snelheid tot 25 km/h
- Hoogte 70 mm, vertraagd de snelheid tot 10-15 km/h
- 2 modules met lengte 500 mm
- Draagt 40 ton
- Gefabriceerd uit gevulkaniseerd rubber
- U.V. resistent
- Vermijd langdurig contact met koolwaterstoffen
- Bevestigingen niet inbegrepen

Bevestigingen:

- H-verbinding om de verschillende modules van SRT110 met elkaar te verbinden (745801410)
- Bevestiging asfalt (758136901)
- Bevestiging beton (758136718)
- Lijm (758136855)

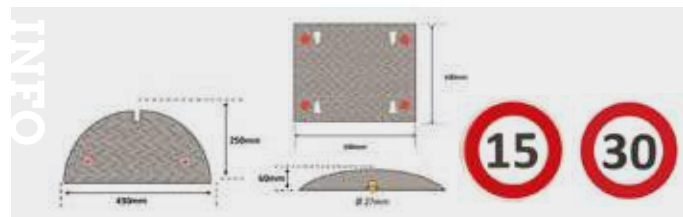

Order nr.	758137010	758136709	758137012
Orig. nr.	SRTF250	SRT110	SRTF270
Remt af tot	30 km/h	25	15
Hoogte	50 mm	60	70
Lengte	500 mm	500	500
Capaciteit	40 t	40	40
Maximum diameter kabeldoorlaat	27 mm	27	27
Prijs	€ 112,00	135,00	141,00

SLUITSTUK VOOR SNELHEIDSVERTRAGERS SRTF250, SRT110 EN SRTF270.

Kenmerken:

- Voorzien van 1 kabeldoorlaat met diameter 27 mm
- Gemaakt uit gevulkaniseerd rubber
- Draagvermogen tot 40 ton
- 2 modules geel en zwart

Bevestigingen:

- H-verbinding (745801410)
- Bevestiging asfalt (758136901)
- Bevestiging beton (758136718)
- Lijm (758136855)



Order nr.	745800051	758136710	745800052
Orig. nr.	SRTF250U	SRT110U	SRTF270U
Voor type	SRTF250	SRT110	SRTF270
Maximum diameter kabeldoorlaat	mm 27	27	27
Verbinding	Zwaluwstaartverbinding	H-verbinding 758137008	Zwaluwstaartverbinding
Prijs	€ 42,50	55,50	52,50

SNELHEIDSVERTRAGER REFLECTEREND 2,5 METER IN ASSEMBLAGE SET.

Voordelen:

- Vertraagd de snelheid tot 30 km/h of 15 km/h, afhankelijk van de hoogte
- Zichtbaarheid - voorzien van reflecterende driehoeken en nachtreflectoren
- Gemakkelijke montage met de zwaluwstaartverbindingen
- Kabelgroeven voor kabels met max. diameter 27 mm

Kenmerken:

- Hoogte 50 mm, vertraagd de snelheid tot 25-30 km/h
- Hoogte 70 mm, vertraagd de snelheid tot 15-15 km/h
- 4 elementen van 500 mm lang en 2 eindstukken van 250 mm lang
- Draagt tot 40 ton
- Gefabriceerd uit gevulkaniseerd rubber
- U.V. resistent
- Vermijd langdurig contact met koolwaterstoffen

Geleverd met:

- Universele bevestigingen (asfalt en beton), lengte 140 mm



Order nr.		758137014	758137018
Orig. nr.		SRTF5025	SRTF7025
Remt af tot	km/h	30	15
Hoogte	mm	50	70
Lengte	mm	2500	2500
Capaciteit	t	40	40
Maximum diameter kabeldoorlaat	mm	27	27
Gewicht	kg	41,00	53,00
Prijs	€	295,00	408,00

SNELHEIDSVERTRAGER REFLECTEREND 5 METER IN ASSEMBLAGE SET.

Voordelen:

- Vertraagd de snelheid tot 30 km/h of 15 km/h, afhankelijk van de hoogte
- Zichtbaarheid - voorzien van reflecterende driehoeken en nachtreflectoren
- Gemakkelijk montage met de zwaluwstaartverbindingen
- Kabelgroeven voor kabels met max. diameter 27 mm

Kenmerken:

- Hoogte 50 mm, vertraagd de snelheid tot 25-30 km/h
- Hoogte 70 mm, vertraagd de snelheid tot 10-15 km/h
- 9 elementen van 500 mm lengte en 2 eindstukken van 250 mm lengte
- Draagt tot 40 ton
- Gefabriceerd uit gevulkaniseerd rubber
- U.V. resistent
- Vermijd langdurig contact met koolwaterstoffen

Geleverd met:

- Universele bevestigingen (asfalt en beton), lengte 140 mm



Order nr.		758137016	758137020
Orig. nr.		SRTF5050	SRTF7050
Remt af tot	km/h	30	15
Hoogte	mm	50	70
Lengte	mm	5000	5000
Capaciteit	t	40	40
Maximum diameter kabeldoorlaat	mm	27	27
Gewicht	kg	83,00	110,00
Prijs	€	559,00	739,00

BUDGETVRIENDELIJKE SNELHEIDSREMMER MONOBLOC.

Voordelen:

- Verlaagd de snelheid tot 25 km/h
- 6 reflectoren
- 2 geïntegreerde kabelgroeven met diameter 30 mm
- Snel en eenvoudig te bevestigen - slechts 4 bevestigingen

Kenmerken:

- Hoogte 55 mm, vertraagd de snelheid tot 25 km/h
- Draagvermogen tot 20 ton
- 4 bevestigingspunten
- Gefabriceerd uit ge vulkaniseerd rubber

Geleverd met:

- 4 bevestigingen voor asfalt

Optie:

- Bevestigingen voor beton (758136718)



INFO

Order nr.		758136891
Orig. nr.		SRT050
Remt af tot	km/h	30
Hoogte	mm	55
Lengte	mm	1830
Capaciteit	t	20
Maximum diameter kabeldoorlaat	mm	30
Gewicht	kg	23,50
Prijs	€	197,00

SLUITSTUK VOOR MONOBLOC SNELHEIDSREMMER SRT050.

Kenmerken:

- 55 mm hoogte, verlaagd snelheid tot 25 km/h
- 2 kabelgroeven met 30 mm
- Draagvermogen tot 20 ton
- 1 bevestigingspunt
- Gefabriceerd uit ge vulkaniseerd rubber

Geleverd met:

- 1 bevestiging voor asfalt

Opties:

- Bevestiging voor beton (758136718)
- Lijm (758136855)



Order nr.		758136893
Orig. nr.		SRT050U
Voor type		SRT050
Remt af tot	km/h	30
Hoogte	mm	55
Capaciteit	t	20
Maximum diameter kabeldoorlaat	mm	25
Gewicht	kg	1,60
Prijs	€	32,50

MONOBLOCK VERKEERSDREMPEL MET REFLECTERENDE STREPEN.

Voordelen:

- Remt voertuigen af tot 30 km/h of 10 km/h naargelang de hoogte
- 8 reflectoren en brede reflecterende strepen voor extra zichtbaarheid
- 2 kabelgroeven met een diameter van 30 mm
- Stabiel - 1 blok met een lengte van 1,8 m
- Snel en eenvoudig te bevestigen - slechts 4 bevestigingen

Kenmerken:

- 55 mm hoogte, snelheid verlaagd tot 30 km/h
- 75 mm hoogte, snelheid verlaagd tot 10 km/h
- Draagvermogen tot 40 ton
- Gemaakt uit ge vulkaniseerd rubber
- Bestendig tegen UV, vetten, basen en zuren
- Vermijd langdurig contact met koolwaterstoffen

Geleverd met:

- 4 bevestigingen voor asfalt
- Kapjes om de bevestigingsgaten te verbergen

Opties:

- Kan worden uitgebreid met SRT20055
- H-verbinding om modules snel met elkaar te verbinden (745801410)
- Bevestigingen voor beton (758136718)
- Lijm (758136855)

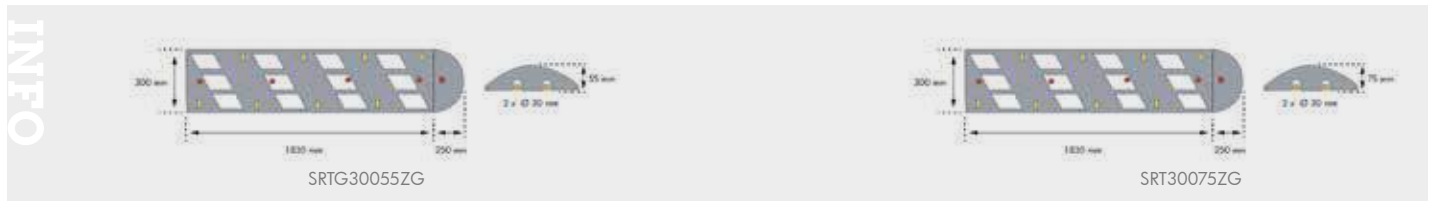

Order nr.		758136689	758136691
Orig. nr.		SRT30055ZG	SRT30075ZG
Remt af tot	km/h	30	10
Hoogte	mm	55	75
Lengte	mm	1830	1830
Capaciteit	t	40	40
Maximum diameter kabeldoorlaat	mm	30	30
Gewicht	kg	27,50	41,50
Prijs	€	243,00	317,00

SLUITSTUK VOOR MONOBLOCK VERKEERSDREMPEL MET REFLECTERENDE STREPEN SRT30055ZG.

Kenmerken:

- 55 mm hoogte, snelheid verlaagd tot 30 km/h
- 75 mm hoogte, snelheid verlaagd tot 10 km/h
- 2 kabelgroeven met een diameter van 30 mm

Geleverd met:

- 1 bevestiging voor asfalt
- 1 kapje om de bevestiging te verbergen

Opties:

- H-verbinding om modules snel met elkaar te verbinden (745801410)
- Bevestigingen voor beton (758136718)
- Lijm (758136855)



Order nr.		758136693	758136695
Orig. nr.		SRT300U55ZG	SRT300U75ZG
Hoogte	mm	55	75
Lengte	mm	250	250
Capaciteit	t	40	40
Maximum diameter kabeldoorlaat	mm	30	30
Gewicht	kg	1,20	4,60
Prijs	€	39,50	51,50

OPVUWBARE EN DRAAGBARE SNELHEIDSREMMER.

Voordelen:

- Eenvoudig transport - opvouwbaar, ergonomisch handvat en draagtas
- Geen bevestiging nodig - antislip basis
- Verlaagd de snelheid tot 25 km/h
- 16 reflecterende pijlen

Kenmerken:

- 25 mm hoogte, snelheid verlaagd tot 25 km/h
- Draagvermogen tot 20 ton
- Lengte van 3 meter
- Gemaakt uit polyurethaan
- Bestendig tegen UV

Geleverd met:

- Draagtas



Order nr.		745800747
Orig. nr.		SRT500
Remt af tot	km/h	25
Hoogte	mm	25
Lengte	mm	3000
Capaciteit	t	20
Gewicht	kg	12,00
Prijs	€	337,00

SNELHEIDSREMMER KIT VOOR ZWARE GEWICHTEN.

Voordelen:

- Vertraagt de snelheid tot 10-15 km/u
- Zichtbaarheid - 4 reflectoren per module
- 2 geïntegreerde kabelgroeven met een diameter van 40 mm
- Stabiliteit - 4 bevestigingen per module
- Eenvoudig te monteren

Geschikt voor: belangrijk transport

Kenmerken:

- Kit van meerdere modellen, met een totale lengte van 2,5 meter
- Kan tot 50 ton dragen
- 70 mm totale hoogte, vertraagt te snelheid tot 10-15 km/u
- Gefabriceerd uit rubber
- Eenvoudige montage dankzij de omgekeerde zwaluwstaarten

Optie: LED-lamp op zonne-energie voor een nog betere zichtbaarheid, 8 lampen (4 aan elke kant) kunnen worden toegevoegd.

► NEW



Order nr.		758137088	758137090
Orig. nr.		SRTM25	SRTM50
Lengte	mm	2500	5000
Hoogte	mm	70	70
Capaciteit	t	50	50
Maximum diameter kabeldoorlaat	mm	40	40
Remt af tot	km/h	15	15
Gewicht	kg	71,00	133,00
Afmetingen (l x b x h)	mm	2500x500x70	5000x500x70
Prijs	€	448,00	849,00

EEN OPROLHASPEL

Voor elke toepassing

Wij bieden een zeer compleet aanbod oprolhaspels aan. Ons gamma bestrijkt oprolhaspels voor druklucht, elektriciteit, water ... voor professionele bedrijven uit de industrie en automotive. Oprolhaspels onderscheiden zich door de bevestigingsmogelijkheden, de lengte van de slang, het type kabel, de manier van oprollen en uiteraard ook de toepassing.



MW TOOLS 

Voor de prijsbewuste professioneel

Ons huismerk MW Tools is de beste keuze voor de prijsbewuste professioneel of doe-het-zelver:

- Kunststof of metalen behuizing
- Medium aanbod
- Optimale prijs/kwaliteitsverhouding

ZECA

Topkwaliteit

Dit toproduct van Italiaanse makelij garandeert een uitstekende kwaliteit en staat garant voor tevreden gebruikers:

- Kunststof behuizing
- Zeer uitgebreid aanbod in elektriciteit
- Correcte prijs voor topkwaliteit















Industriële kwaliteit



Dit merk is gekend voor de beste kwaliteit. Dit product staat garant voor levenslang gebruik.



- Staal/RVS behuizing
- Zeer uitgebreid aanbod
- Correcte prijs voor topkwaliteit
- Wisselstukken beschikbaar

KIES UW... OPROLHASPEL

	MW TOOLS 	Pag.		Pag.		Pag.
 PERSLUCHT	✓	674	✓	678	✓	684
 WATER	✓	675	✓	678	✓	684
 WARM WATER					✓	686
 ELEKTRISCH	✓	675	✓	680	✓	692
 OLIE	✓	676			✓	690
 VET	✓	676			✓	690
 DIESEL	✓	677			✓	689
 ADBLUE	✓	677			✓	689
 LASSEN					✓	691

Lengte oprolslang	0 m	1 m	2 m	3 m	4 m	5 m	6 m	7 m	8 m	9 m	10 m	11 m	12 m	13 m	14 m	15 m	20 m	23 m	24 m	25 m	26 m	27 m	28 m	29 m	30 m	35 m	40 m	45 m	50 m	55 m	60 m	
MW TOOLS 																																
																																
																																

Maximum druk	0 bar	6 bar	7 bar	8 bar	9 bar	10 bar	11 bar	12 bar	13 bar	14 bar	15 bar	16 bar	17 bar	18 bar	19 bar	20 bar	25 bar	30 bar	35 bar	40 bar	45 bar	50 bar	100 bar	150 bar	160 bar	200 bar	250 bar	300 bar	330 bar	400 bar	450 bar	
MW TOOLS 																																
																																
																																

Toegelaten vermogen ontrol	0 W	500 W	1000 W	1500 W	1600 W	1700 W	1800 W	1900 W	2000 W	2100 W	2200 W	2300 W	2400 W	2500 W	2600 W	2700W	2800 W	2900 W	3000 W	3100 W	3200 W	3300 W	3400 W	3500 W	3600 W	3700 W	3800 W	3900 W	4000 W	...	40000 W		
MW TOOLS 																																	
																																	
																																	

01 MACHINES

02 AUTO

03 WORKSHOP

04 EQUIPMENT

05 TOOLS

AUTOMATISCHE MUURHASPEL VOOR PERSLUCHTSLANG.

Voordelen:

- 180° draaibare muurbeugel
- Voorzien van een aansluitslang
- Met slanggeleider - altijd soepel en perfect opererend
- Slangvergrendelfunctie - geen toevallig oprollen als de slang vast komt te zitten

Kenmerken:

- Robuuste polypropyleen behuizing
- Versterkte flexibele PVC slang
- Ratelmechanisme voor het af- en oprollen
- Terugtrekveer - automatische terugkeer door een eenvoudige tractie
- Voorzien van een draaggreep

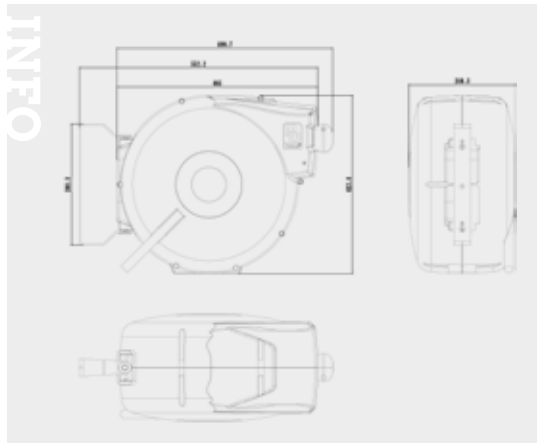

Order nr.	Orig. nr.	Diameter slang inwendig mm	Diameter slang uitwendig mm	Lengte oprolslang m	Lengte aansluitslang m	Maximum druk bar	Aansluiting In inch	Aansluiting Uit inch	Gebruikstemperatuur °C	Gewicht kg	Afmetingen (l x b x h) mm	Prijs €
756200706	HAL00808CG	8	12	7	1	10	1/4	1/4	0 - 60	3,20	290x150x410	44,50
756200640	HAL00815CG	8	12	15	1	10	1/4	1/4	0 - 60	5,20	460x240x435	88,50
756200711	HAL01014CG	9,5	15,8	14	1	15	3/8	3/8	0 - 60	6,00	295x165x330	87,50
756200725	HAL01020CG	9,5	15,8	20	1	15	3/8	3/8	0 - 60	10,40	445x265x625	99,50
756200643	HAL01025CG	9,5	15,8	25	1	15	3/8	3/8	0 - 60	12,00	510x275x470	143,00
756200644	HAL01212CG	12	16	12	1	15	1/2	1/2	0 - 60	5,80	510x275x470	109,00
756200646	HAL01217CG	12,5	18,8	17	1	15	1/2	1/2	0 - 60	12,00	330x300x370	116,00

MANUELE PERSLUCHTSLANGHASPEL MET 30 M SLANG.

Veelzijdige haspel voor werf en werkplaats, zeer handig om aan te sluiten op een op afstand geïnstalleerde compressor.

Kenmerken:

- Metalen frame met draaibare basis
- Vezelversterkte PVC slang
- Blokkeerknop om het verder afrollen te voorkomen
- Wegklapbare slinger



Order nr.	756200730
Orig. nr.	HAL01430M
Diameter slang inwendig mm	8
Diameter slang uitwendig mm	12
Lengte oprolslang m	30
Lengte aansluitslang m	1
Maximum druk bar	10
Aansluiting In inch	1/4
Aansluiting Uit inch	1/4
Gewicht kg	8,00
Afmetingen (l x b x h) mm	330x300x370
Prijs €	76,50

SNELKOPPELING MET BINNENDRAAD FEMALE VOOR PERSLUCHT.

Troeven:

- Met binnendraad Female 1/4" of 3/8" of 1/2"
- Messing koppelingen zijn van het type EURO
- Rectus - Made in Germany

Geschikt voor:

- Alle AIRCRAFT compressoren en perslucht gereedschappen
- Voor het snel en eenvoudig aansluiten van luchtslangen



Order nr.	712201011	712201012	712201013
Orig. nr.	2201011	2201012	2201013
Draadaansluiting	1/4" F	3/8" F	1/2" F
Prijs €	4,42	4,42	4,42

INSTEELKOPPELING MET BINNENDRAAD FEMALE VOOR PERSLUCHT.

Troeven:

- Met binnendraad Female 1/4" of 3/8" of 1/2"
- Messing koppelingen zijn van het type EURO
- Rectus - Made in Germany
- Ergonomisch ontwerp van de behuizing voorkomt vervuiling van het klephuis
- Capaciteit 1000 l/min

Geschikt voor:

- Snelle en eenvoudige aansluiting op een luchtslang zonder koppeling
- Werkdrukbereik tot 35 bar
- Temperatuurbereik -20°C tot +100°C



Order nr.	712201051	712201052	712201053
Orig. nr.	2201051	2201052	2201053
Draadaansluiting	1/4" F	3/8" F	1/2" F
Prijs €	3,87	3,87	3,87

MUURHASPEL MET ELEKTRISCHE KABEL 3G 1,5 MM².

Voordelen:

- 180° draaibare muubeugel
- Met kabelgeleiding. Altijd soepel en perfect opgerold
- CE-conform stekkers met aardverbinding

Kenmerken:

- Rubberen HN07RN-F kabel, olie- en waterdicht (CEI 20-35 norm)
- Robuuste polypropyleen behuizing
- Ratelmechanisme voor het af- en oprollen
- Terugtrekveer - automatische terugkeer door een korte tractie
- Thermische beveiliging, CE- en IP42-conform
- Voorzien van een draaggreep

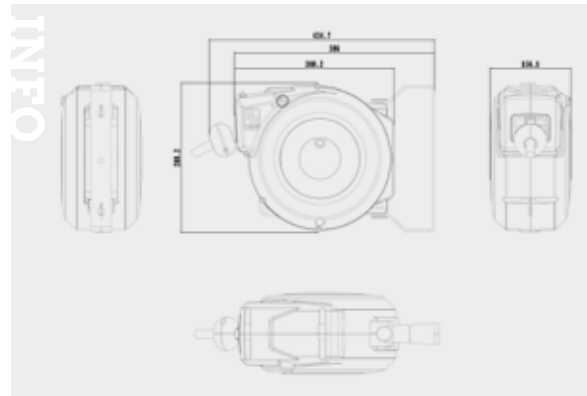

Order nr.	Orig. nr.	Spanning V	Lengte kabel m	Lengte aansluitkabel m	Aantal geleiders	Sectie geleiders mm²	Toegelaten vermogen opgerold W	Toegelaten vermogen ontrold W	Gewicht kg	Afmetingen (l x b x h) mm	Prijs €
756200632	HAE31508N	230	8	1	3	1,5	1000	2400	3,80	295x165x330	65,50
756200638	HAE31514N	230	14	1	3	1,5	1000	2400	5,30	295x165x330	93,50
756200715	HAE31520N	230	20	1	3	1,5	1000	2400	7,40	460x230x435	120,00
756200634	HAE32508N	230	8	1	3	2,5	1000	2400	5,10	295x165x330	91,50
756200712	HAE32520N	230	20	1	3	2,5	1000	2400	9,30	430x230x465	176,00

AUTOMATISCHE MUURHASPEL VOOR WATERSLANG.

Voordelen:

- 180° draaibare muurbeugel
- Met slanggeleider - altijd soepel en perfect opgerold
- Voorzien van een pistool met 7 verschillende sproeiers
- Slangvergrendelfunctie - geen toevallig oprollen

Kenmerken:

- Robuuste polypropyleen behuizing
- Soepele vezelversterkte PVC slang
- Ratelmechanisme voor het af- en oprollen
- Terugtrekveer - automatische terugkeer door een korte tractie
- Voorzien van een handgreep voor het verwijderen van de haspel uit de muubeugel (winterperiode)

Order nr.	756200804	756200808	756200814
Orig. nr.	HAW01215	HAW01220	HAW01230
Lengte oprolslang m	15	20	30
Lengte aansluit slang m	1,5	2	2
Diameter slang inwendig mm	11	11,5	10
Diameter slang uitwendig mm	15	15,8	14,5
Maximum druk bar	10	10	10
Aansluiting In inch	3/4	3/4	3/4
Aansluiting Uit inch	3/4	3/4	3/4
Gebruikstemperatuur °C	1 - 45	1 - 45	1 - 45
Gewicht kg	6,00	9,00	10,60
Afmetingen (l x b x h) mm	460x240x435	510x275x470	510x275x470
Prijs €	71,50	92,50	105,00



METALEN MUURHASPEL MET 15 METER PERSLUCHTSLANG.

Voordelen:

- Veezijdige haspel voor werf en werkplaats, zeer handig om aan te sluiten op een op afstand geïnstalleerde compressor
- Voorzien van een aansluit slang

Kenmerken:

- Robuust plaatstalen frame
- Versterkte PVC slang
- Ratelmechanisme voor het af- en oprollen
- Automatische terugkeer door eenvoudige tractie

Order nr.	756200737
Orig. nr.	HAL03815M
Diameter slang inch	3/8
Diameter slang inwendig mm	9,5
Diameter slang uitwendig mm	15,8
Lengte oprolslang m	15
Lengte aansluit slang m	1
Maximum druk bar	15
Aansluiting In inch	3/8
Aansluiting Uit inch	3/8
Gewicht kg	11,00
Afmetingen (l x b x h) mm	46x22x39
Prijs €	104,00



MONTAGE MOGELIJKHEDEN

Voor haspels

Installatie op de muur

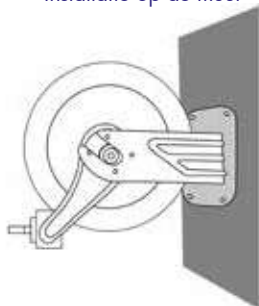

Installatie op het plafond

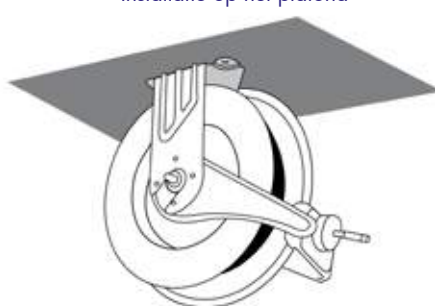

Installatie op de grond



AUTOMATISCHE SLANGHASPELS VOOR PERSLUCHT TOT 160 BAR.

Voordelen:

- Draaibare afrolarm op 180°
- Slanggeleider met 4 rollen, ontworpen om de slijtage van de slang te verminderen
- Blokkering van de slang op elke gewenste lengte

Kenmerken:

- Roestvaste stalen drum, UV bestendig gelakt
- Slang uit hoogwaardig linnenversterkt NBR rubber
- Betrouwbare veer met lange levensduur
- Dichtingen in messing van de hoogste kwaliteit
- Haspel geschikt voor muur-, vloer- en plafondmontage, dankzij instelbare arm

Order nr.	724574242	
Orig. nr.	SHAW1215	
Diameter slang	mm	12,5
Lengte oprolslang	m	15
Maximum druk	bar	160
Aansluiting In	inch	1/2
Gebruikstemperatuur	°C	1 - 80
Gewicht	kg	24,00
Afmetingen (l x b x h)	mm	465x245x465
Prijs	€	238,00



AUTOMATISCHE SLANGHASPEL VOOR VET TOT 400 BAR.

Voordelen:

- Draaibare afrolarm op 180°
- Slanggeleider met 4 rollen, ontworpen om de slijtage van de slang te verminderen
- Blokkering van de slang op elke gewenste lengte

Kenmerken:

- Roestvaste stalen drum, UV bestendig gelakt
- Slang uit hoogwaardig linnenversterkt NBR rubber
- Betrouwbare veer met lange levensduur
- Dichtingen in messing van de hoogste kwaliteit

Order nr.	724574250	724574251	
Orig. nr.	SHV1415	SHV3815	
Diameter slang	mm	6,5	9,5
Lengte oprolslang	m	15	15
Maximum druk	bar	400	330
Aansluiting In	inch	1/4	3/8
Gewicht	kg	20,00	22,00
Afmetingen (l x b x h)	mm	465x245x495	465x245x495
Prijs	€	216,00	220,00



AUTOMATISCHE SLANGHASPEL VOOR OLIE TOT 150 BAR.

Voordelen:

- Draaibare afrolarm op 180°
- Slanggeleider met 4 rollen, ontworpen om de slijtage van de slang te verminderen
- Blokkering van de slang op elke gewenste lengte

Kenmerken:

- Roestvaste stalen drum, UV bestendig gelakt
- Slang uit hoogwaardig linnenversterkt NBR rubber
- Betrouwbare veer met lange levensduur
- Dichtingen in messing van de hoogste kwaliteit

Order nr.	724574247	724574248	
Orig. nr.	SHO1210	SHO1215	
Diameter slang	mm	12,7	12,7
Lengte oprolslang	m	10	15
Maximum druk	bar	150	150
Aansluiting In	inch	1/2	1/2
Gewicht	kg	22,00	24,00
Afmetingen (l x b x h)	mm	465x245x495	465x245x495
Prijs	€	231,00	242,00



Hoe kies ik de geschikte oprolhaspel?

https://www.vynckier.biz/oprolhaspels

1 Wat is een oprolhaspel?

- 2 Oprolhaspels voor perslucht
- 3 Oprolhaspels voor elektriciteit
- 4 Oprolhaspels voor water
- 5 Kies voor een kwaliteitsvolle slang

Wat is een oprolhaspel?

Een oprolhaspel is een verlengkabel of verlengtoer op een haspel. Dit is met een slang voor perslucht, water of met een elektriciteitskabel. Deze kunnen bevestigd worden aan de muur (aan 180° gedraaid worden) of op de grond geplaatst worden.

De lengte van de slang bij de verschillende kabelhaspels variëren van 3 tot 30 meter. Afhankelijk van het type is de kabel in HOSVW, HOSVVF (gas CP500, HPM, PVC, PU, KPU (verbeterde PU van Zecca) of rubber).

Eenzijdig bieden we manuele oprolhaspels aan, maar de meeste kabelhaspels van MW TOOLS en ZECCA beschikken over een Mikromechanisme bij het op- en afrollen en een automatische oprolfunctie. De slang of kabel leert automatisch terug door en komt een te trilleren. Zo ligt je verlengkabel nooit meer in de weg, maar wordt die steeds teruggerold op de haspel.

Bij sommige haspels gebeurt het oprollen van de slang met automatische kabelgeleiding. Deze kabelhaspels hebben ook een snelheidsbegrenzing. Dit zorgt ervoor dat de leiding of kabel niet te snel terug in de aansluiting schiet en hetes in de behuizing verdeeld wordt.

Surf naar
www.vynckier.biz/oprolhaspels



AUTOMATISCHE SLANGHASPELS VOOR DIESEL TOT 20 BAR.

Voordelen:

- Draaibare afrolarm op 180°
- Slanggeleider met 4 rollen, ontworpen om de slijtage van de slang te verminderen
- Blokkering van de slang op elke gewenste lengte

Kenmerken:

- Roestvaste stalen drum, UV bestendig gelakt
- Slang uit hoogwaardig linnenversterkt NBR rubber
- Betrouwbare veer met lange levensduur
- Dichtingen in messing van de hoogste kwaliteit
- Haspel geschikt voor muur-, vloer- en plafondmontage, dankzij instelbare arm

Order nr.		724574246	724574244
Orig. nr.		SHD3415	SHD1015
Diameter slang	mm	19	19
Lengte oprolslang	m	15	15
Maximum druk	bar	20	20
Aansluiting In	inch	3/4	1
Gewicht	kg	30,50	32,00
Afmetingen (l x b x h)	mm	465x280x495	465x420x495
Prijs	€	310,00	365,00



AUTOMATISCHE SLANGHASPELS VOOR ADBLUE TOT 20 BAR.

Voordelen:

- Draaibare afrolarm op 180°
- Slanggeleider met 4 rollen, ontworpen om de slijtage van de slang te verminderen
- Blokkering van de slang op elke gewenste lengte

Kenmerken:

- Roestvaste stalen drum, UV bestendig gelakt
- Slang uit hoogwaardig linnenversterkt NBR rubber
- Betrouwbare veer met lange levensduur
- Dichtingen in messing van de hoogste kwaliteit
- Haspel geschikt voor muur-, vloer- en plafondmontage, dankzij instelbare arm

Order nr.		724574241
Orig. nr.		SHAD3415
Diameter slang	mm	19
Lengte oprolslang	m	15
Maximum druk	bar	20
Aansluiting In	inch	3/4
Gewicht	kg	30,50
Afmetingen (l x b x h)	mm	46x28x49
Prijs	€	343,00



SLANGHASPEL MET KPU SLANG VOOR PERSLUCHT EN WATER - KLEIN MODEL.

Voordelen:

- KPU slang - knikt niet, blijft soepel bij elke temperatuur
- 180° draaibare muurbeugel
- Voorzien van een kabelgeleider
- Uitneembare klikmechanisme (voor slang altijd in tractie of constante terugkeer)

Kenmerken:

- Schokbestendige technopolymeer behuizing
- Klikmechanisme voor af- en oprollen
- Geschikt voor perslucht en water tot 15 bar
- Met draadkoppeling aan de uitgang



Order nr.	Orig. nr.	Diameter slang inwendig mm	Diameter slang uitwendig mm	Aansluiting Uit inch	Lengte oprolslang m	Lengte aansluitslang m	Maximum druk bar	Kleur	Gebruikstemperatuur °C	Gewicht kg	Afmetingen (l x b x h) mm	Prijs €
756205021	804/8	8	12	1/4 M	10	1,5	15	geel	-5 / +50	3,90	360x185x310	147,00
756205022	804/8/S	8	12	1/4 M	10	1,5	15	grijs	-5 / +50	3,90	360x185x310	147,00
756205019	804/10	10	14	3/8 M	8	1,5	15	geel	-5 / +50	3,90	360x185x310	160,00
756205020	804/10/S	10	14	3/8 M	8	1,5	15	grijs	-5 / +50	3,90	360x185x310	160,00

SLANGHASPEL MET KPU SLANG VOOR PERSLUCHT EN WATER - GROOT MODEL.

Voordelen:

- KPU slang - knikt niet, blijft soepel bij elke temperatuur
- 180° draaibare muurbeugel
- Voorzien van een kabelgeleider
- Uitneembare klikmechanisme (voor slang altijd in tractie of constante terugkeer)

Kenmerken:

- Schokbestendige technopolymeer behuizing
- Klikmechanisme voor af- en oprollen
- Geschikt voor perslucht en water tot 15 bar
- Met draadkoppeling aan de uitgang



Order nr.	Orig. nr.	Diameter slang inwendig mm	Diameter slang uitwendig mm	Aansluiting Uit inch	Lengte oprolslang m	Lengte aansluitslang m	Maximum druk bar	Kleur	Gebruikstemperatuur °C	Gewicht kg	Afmetingen (l x b x h) mm	Prijs €
756205040	805/8	8	12	1/4 M	16	1,5	15	geel	-5 / +15	6,90	430x210x400	196,00
756205041	805/8/S	8	12	1/4 M	16	1,5	15	grijs	-5 / +50	6,90	430x210x400	196,00
756205049	805/13	12,5	17,5	1/2 M	11	1,5	15	geel	-5 / +50	7,50	430x210x400	239,00
756205050	805/13/S	12,5	17,5	1/2 M	11	1,5	15	grijs	-5 / +50	7,50	430x210x400	242,00

INDUSTRIËLE SLANGHASPEL MET KPU SLANG VOOR PERSLUCHT EN WATER.

Voordelen:

- KPU slang - knikt niet, blijft soepel bij elke temperatuur
- 180° draaibare muurbeugel
- Voorzien van een kabelgeleider
- Uitneembare klikmechanisme (voor slang altijd in tractie of constante terugkeer)

Toepassingsgebied:

- Automotivie, garages
- Bouw
- Industrie

Kenmerken:

- Schokbestendige polymeer behuizing
- Klikmechanisme voor af- en oprollen
- Geschikt voor perslucht en water tot 15 bar
- Met draadkoppeling aan de uitgang
- **Conform Atex II 2 GD c IIB T6/T85° C X**



Order nr.	756205059	756205060
Orig. nr.	AM86/10	AM86/13
Diameter slang inwendig	mm 10	12,5
Diameter slang uitwendig	mm 14	17,5
Aansluiting Uit	inch 3/8 M	1/2 M
Lengte oprolslang	m 25	16
Lengte aansluitslang	m 1,5	1,5
Maximum druk	bar 15	15
Gebruikstemperatuur	°C -5 / +50	-5 / +50
Gewicht	kg 11,40	10,60
Afmetingen (l x b x h)	mm 550x270x505	550x270x505
Prijs	€ 283,00	283,00

INDUSTRIËLE SLANGHASPEL MET 18 M PVC SLANG VOOR WATER. DEZE HASPEL IS GESCHIKT VOOR DE PROFESSIONELE LANDBOUWSECTOR.

Voordelen:

- 180° draaibare muurbeugel
- Voorzien van een kabelgeleider
- Uitneembare klikmechanisme (voor slang altijd in tractie of constante terugkeer)

Kenmerken:

- Schokbestendige polymeer behuizing
- Schuurvaste PVC slang
- Klikmechanisme voor af- en oprollen
- Geschikt voor perslucht tot 6 bar
- Zonder draadkoppeling



Order nr.	756205054
Orig. nr.	AM86/AGRI
Diameter slang inwendig	mm 12,5
Diameter slang uitwendig	mm 17,5
Lengte oprolslang	m 18
Lengte aansluitslang	m 1,5
Maximum druk	bar 6
Gebruikstemperatuur	°C -5 / +40
Gewicht	kg 11,75
Afmetingen (l x b x h)	mm 550x270x505
Prijs	€ 231,00

INDUSTRIËLE ALUMINIUM SLANGHASPEL MET KPU SLANG VOOR PERSLUCHT EN WATER.

Voordelen:

- KPU slang - knikt niet, blijft soepel bij elke temperatuur
- 180° draaibare muurbeugel
- Voorzien van een kabelgeleider
- Uitneembare klikmechanisme (voor slang altijd in tractie of constante terugkeer)

Kenmerken:

- Behuizing van gegoten en gemoffeld aluminium
- Klikmechanisme voor af- en oprollen
- Geschikt voor perslucht en water tot 15 bar
- Met draadkoppeling aan de uitgang



Order nr.	756205057	756205056	756205077
Orig. nr.	AL83/8	AL83/10	AL83/13
Diameter slang inwendig	mm 8	10	12,5
Diameter slang uitwendig	mm 12	14	17,5
Aansluiting Uit	inch 1/4 M	3/8 M	1/2 M
Lengte oprolslang	m 16	16	11
Lengte aansluitslang	m 1,5	1,5	1,5
Maximum druk	bar 15	15	15
Gebruikstemperatuur	°C -5 / +50	-5 / +50	-5 / +50
Gewicht	kg 8,95	9,20	92,00
Afmetingen (l x b x h)	mm 450x215x390	450x215x390	450x215x390
Prijs	€ 252,00	256,00	196,00

INDUSTRIËLE ELEKTRISCHE KABELHASPEL 3 X 1 MM².



Voordelen:

- 180° draaibare muurbeugel
- Met kabelgeleider - soepel en ordelijk oprollen
- Afneembaar klikmechanisme (kabel altijd in tactie of constante terugkeer)

Kenmerken:

- Schokbestendige kunststof behuizing
- Flexibele H05VV-F kabel met 3 stroomgeleiders
- Klikmechanisme elke 50 cm
- Koperen sleepring en borstel
- Dubbel aardingscontact
- IP42 en thermische beveiliging

Order nr.		756205015	ⓘ
Orig. nr.		9003	
Spanning	V	230	
Lengte kabel	m	6	
Lengte aansluitkabel	m	1	
Kabel type		H05VV-F	
Aantal geleiders		3G	
Sectie geleiders	mm ²	1	
Toegelaten vermogen opgerold	W	1100	
Toegelaten vermogen ontrold	W	1600	
IP		42	
Gebruikstemperatuur	°C	-5 / +50	
Gewicht	kg	2,00	
Afmetingen (l x b x h)	mm	240x120x195	
Prijs	€	120,00	

INDUSTRIËLE ELEKTRISCHE KABELHASPEL 3 X 1,5 MM².



Voordelen:

- 180° draaibare muurbeugel
- Met kabelgeleider - soepel en ordelijk oprollen
- Afneembaar klikmechanisme (kabel altijd in tactie of constante terugkeer)

Kenmerken:

- Schokbestendige kunststof behuizing
- Flexibele H05VV-F kabel met 3 stroomgeleiders
- Klikmechanisme elke 50 cm
- Koperen sleepring en borstel
- Dubbel aardingscontact
- IP42 en thermische beveiliging

Order nr.		756205016	ⓘ
Orig. nr.		9004	
Spanning	V	230	
Lengte kabel	m	5	
Lengte aansluitkabel	m	1	
Kabel type		H05VV-F	
Aantal geleiders		3G	
Sectie geleiders	mm ²	1,5	
Toegelaten vermogen opgerold	W	1400	
Toegelaten vermogen ontrold	W	1900	
IP		42	
Gebruikstemperatuur	°C	-5 / +50	
Gewicht	kg	2,00	
Afmetingen (l x b x h)	mm	240x120x195	
Prijs	€	120,00	

INDUSTRIËLE ELEKTRISCHE KABELHASPEL 3 X 1,5 MM² MET PVC KABEL, ZONDER STEKKER.



5827/XF



4315

Voordelen:

- 180° draaibare muurbeugel
- Met kabelgeleider - soepel en ordelijk oprollen
- Afneembaar klikmechanisme (kabel altijd in tactie of constante terugkeer)

Kenmerken:

- Schokbestendige kunststof behuizing
- Flexibele H05VV-F kabel met 3 stroomgeleiders
- Klikmechanisme elke 50 cm
- Koperen sleepring en borstel
- Dubbel aardingscontact
- Collector isolatiespanning 2,5 kV
- CE-conform en IP42-beschermingsklasse
- Thermische beveiliging

Order nr.		756205023	ⓘ	756205024	ⓘ
Orig. nr.		5827/XF		4315	
Spanning	V	230		230	
Lengte kabel	m	11,5		15	
Kabel type		H05VV-F		H05VV-F	
Aantal geleiders		3G		3	
Sectie geleiders	mm ²	1,5		1,5	
Toegelaten vermogen opgerold	W	1200		1200	
Toegelaten vermogen ontrold	W	1800		1800	
IP		42		42	
Gebruikstemperatuur	°C	-5 / +50		-5 / +50	
Gewicht	kg	4,00		4,85	
Afmetingen (l x b x h)	mm	310x170x310		360x185x310	
Prijs	€	175,00		166,00	

INDUSTRIËLE KABELHASPEL 3 X 1,5 MM² MET PVC KABEL VAN 27 METER, ZONDER STEKKER.



7325

Voordelen:

- 180° draaibare muurbeugel
- Met kabelgeleider - soepel en ordelijk oprollen
- Afneembaar klikmechanisme (kabel altijd in tactie of constante terugkeer)

Kenmerken:

- Schokbestendige kunststof behuizing
- Flexibele H05VV-F kabel met 3 stroomgeleiders
- Klikmechanisme elke 50 cm (niet geïnstalleerd geveled, eenvoudig in te steken)
- Messing sleepring en borstel
- Dubbel aardingscontact
- Collector isolatiespanning 2,5 kV
- CE-conform en IP42-beschermingsklasse

Order nr.		756205868	ⓘ
Orig. nr.		7315	
Spanning	V	230	
Lengte kabel	m	27	
Kabel type		H05VV-F	
Aantal geleiders		3G	
Sectie geleiders	mm ²	1,5	
Toegelaten vermogen opgerold	W	1100	
Toegelaten vermogen ontrold	W	1800	
IP		42	
Gebruikstemperatuur	°C	-5 / +50	
Gewicht	kg	10,70	
Afmetingen (l x b x h)	mm	430x210x400	
Prijs	€	348,00	

INFO

Bekijk het volledige en up-to-date aanbod

Surf naar www.vynckier.biz/oprolhaspels



INDUSTRIËLE KABELHASPEL 3G 1,5 MM² MET PVC KABEL VAN 14 METER EN 230V STEKKERS.

Voordelen:

- 180° draaibare muurbeugel
- Met kabelgeleider - soepel en ordelijk oprollen
- Afneembaar klikmechanisme (kabel altijd in tactie of constante terugkeer)

Kenmerken:

- Schokbestendige kunststof behuizing
- Flexibele H05VV-F kabel met 3 stroomgeleiders
- Klikmechanisme elke 50 cm (niet geïnstalleerd geleverd, eenvoudig in te steken)
- Messing sleepring en borstel
- Stopcontact met aardingscontact
- Collector isolatiespanning 2,5 kV
- CE-conform en IP42-beschermingsklasse
- Thermische beveiliging

Order nr.	756205030	756205031
Orig. nr.	4315/GS	4315/GS 3
Spanning	V 230	230
Lengte kabel	m 14	14
Kabel type	H05VV-F	H05VV-F
Aantal geleiders	3G	3G
Sectie geleiders	mm ² 1,5	1,5
Lengte aansluitkabel	m 1	1
Toegelaten vermogen opgerold	W 1200	1200
Toegelaten vermogen ontrold	W 1800	1800
IP	42	42
Gebruikstemperatuur	°C -5 / +50	-5 / +50
Gewicht	kg 4,95	5,30
Afmetingen (l x b x h)	mm 360x185x310	360x185x310
Prijs	€ 179,00	179,00



INDUSTRIËLE ELEKTRISCHE KABELHASPEL 3G 2,5 MM² MET PVC KABEL VAN 10 METER, ZONDER STEKKER.

Voordelen:

- 180° draaibare muurbeugel
- Met kabelgeleider - soepel en ordelijk oprollen
- Afneembaar klikmechanisme (kabel altijd in tractie of constante terugkeer)

Kenmerken:

- Schokbestendige kunststof behuizing
- Flexibele kunststof kabel met 3 stroomgeleiders
- Klikmechanisme elke 50 cm
- Messing sleepring en borstel
- Dubbel aardingscontact
- Collector isolatiespanning 2,5 kV
- CE-conform en IP42-beschermingsklasse
- Thermische beveiliging (behalve op model 7325)

Order nr.	756205027	756205852	756205859	756205869
Orig. nr.	4325	4325/15	5825/XF	7325
Spanning	V 230	230	230	230
Lengte kabel	m 10	15	8,5	22
Kabel type	H05VV-F	Igus CF900	H05VV-F	H05VV-F
Aantal geleiders	3G	3G	3G	3G
Sectie geleiders	mm ² 2,5	2,5	2,5	2,5
Toegelaten vermogen opgerold	W 1900	1900	1900	2000
Toegelaten vermogen ontrold	W 2500	2500	2500	3000
IP	42	42	42	42
Gebruikstemperatuur	°C -5 / +50	-5 / +50	-5 / +50	-5 / +50
Gewicht	kg 4,50	4,70	4,00	10,80
Afmetingen (l x b x h)	mm 360x185x310	360x185x310	310x170x310	430x210x400
Prijs	€ 160,00	275,00	205,00	376,00



INDUSTRIËLE ELEKTRISCHE KABELHASPEL 3G 2,5 MM² MET RUBBEREN RNF KABEL VAN 8 METER, ZONDER STEKKER.

Voordelen:

- 180° draaibare muurbeugel
- Met kabelgeleider - soepel en ordelijk oprollen
- Afneembaar klikmechanisme (kabel altijd in tractie of constante terugkeer)

Kenmerken:

- Schokbestendige kunststof behuizing
- Flexibele H07RN-F kabel met 3 stroomgeleiders
- Klikmechanisme elke 50 cm
- Messing sleepring en borstel
- Dubbel aardingscontact
- Collector isolatiespanning 2,5 kV
- CE-conform en IP42-beschermingsklasse
- Thermische beveiliging

Order nr.	756205028
Orig. nr.	4325 RNF
Spanning	V 230
Lengte kabel	m 8
Kabel type	H07RN-F
Aantal geleiders	3G
Sectie geleiders	mm ² 2,5
Toegelaten vermogen opgerold	W 1900
Toegelaten vermogen ontrold	W 2500
IP	42
Gebruikstemperatuur	°C -5 / +50
Gewicht	kg 4,50
Afmetingen (l x b x h)	mm 360x185x310
Prijs	€ 186,00



INDUSTRIËLE ELEKTRISCHE KABELHASPEL 4G 2,5 MM² MET PVC KABEL VAN 20 METER, ZONDER STEKKER.

Voordelen:

- 180° draaibare muurbeugel
- Met kabelgeleider - soepel en ordelijk oprollen
- Afneembaar klikmechanisme (kabel altijd in tactie of constante terugkeer)

Kenmerken:

- Schokbestendige kunststof behuizing
- Flexibele H05VV-F kabel met 4 stroomgeleiders
- Klikmechanisme elke 50 cm (niet geïnstalleerd geleverd, eenvoudig in te steken)
- Messing sleepring en borstel
- Dubbel aardingscontact
- Collector isolatiespanning 2,5 kV
- CE-conform en IP42-beschermingsklasse
- Thermische beveiliging

Order nr.	756205871
Orig. nr.	7425
Spanning	V 400
Lengte kabel	m 20
Kabel type	H05VV-F
Aantal geleiders	4G
Sectie geleiders	mm ² 2,5
Toegelaten vermogen opgerold	W 2000
Toegelaten vermogen ontrold	W 3000
IP	42
Gebruikstemperatuur	°C -5 / +50
Gewicht	kg 10,30
Afmetingen (l x b x h)	mm 430x210x400
Prijs	€ 404,00



DATAFLUX KABELHASPEL.

Voordelen:

- Stabiele en continue datatransmissie dankzij de speciale dataflux-datacollector
- Zeer soepele en bestendige PUR-kabel (abrasie, olie, koelvloeistof)
- Kabel geschikt voor mobiele installatie door de beperkte buigradius

Toepassingsgebied:

- Productiecontrole
- Verpakkingsmachines
- Ethernet-netwerk (CAT 5E, CAT6, Gigabit)
- Robots, inspectie-meetsystemen
- Medische systemen

Kenmerken:

- Goudgeleerde sleepring en borstels voor hoogste transferkwaliteit
- Lage wrijving en weerstand bij afrollen
- Dielektrische sterkte 500 V op 60 Hz
- Isolatie weerstand: 1000 MOhm/500 Vcc
- Siliconevrij, halogeenvrij (EN 50267-2-1), loodvrij (2011/65/EU Rohs-II)
- Kunststof behuizing

Order nr.	756205891	756205892
Orig. nr.	4708 CAT6	6708 CAT6
Lengte kabel	m 12	22
Kabel diameter	mm 7,5	7,5
Sectie geleiders	mm ² 4x (2x0,15) C	4x (2x0,15) C
Kabel type	PUR - CFBUS.PUR.049	PUR - CFBUS.PUR.049
IP	42	65
Gewicht	kg 15,00	15,00
Prijs	€ 1.055,00	1.759,00



KABELHASPEL VOOR HET LADEN VAN ELEKTRISCHE VOERTUIGEN.

Geschikt voor:

- Het aansluiten van het voertuig aan de wallbox
- Voertuig connector type 1 tot 5 contacten - Noord-Amerikaans en Japanse standaard
- Wallbox connector type 2 tot 7 contacten - Europese standaard

Kenmerken:

- Hoogwaardige flexibele kabel
- Eénfasig opladen 230 V - 16 A
- IP42
- Type 1 connector - SAEJ1772-2009
- Type 2 connector - VDE-ARE 2623-2-2



Order nr.	756205880	756205881
Orig. nr.	EV2161	EV2162
Autolader	Type 1	Type 2
Spanning	V 230 / 400	230
Lengte kabel	m 3	3
Lengte aansluitkabel	m 1	1
Kabel type	3G2,5 + 1x0,5	3G2,5 + 1x0,5
IP	42	42
Gewicht	kg 15,00	15,00
Prijs	€ 1.005,00	1.005,00



KABELHASPEL VOOR BATTERIJLADEN.

Voordelen:

- Vergemakelijkt de aansluiting van de batterijlader aan het voertuig
- Geen losse kabels meer in de werkplaats

Kenmerken:

- 160 mm rode en zwarte klemmen
- Volledig geïsoleerde klemmen 200 A



Z4216



Z6216



Z1425

Order nr.	756205492	756205657	756205164
Orig. nr.	Z4216	Z6216	Z1425
Maximum spanning	V 48	48	48
Stroom	A 30	30	100
Lengte kabel	m 6	9	12
Lengte aansluitkabel	m 1	2	2
Sectie geleiders	mm ² 9	9	15
Kabel type	Igus Chainflex CF130	Igus Chainflex CF130	Igus Chainflex CF130
IP	42	42	65
Prijs	€ 382,00	595,00	1.159,00



KABELHASPEL MET LED LAMP.

Voordelen:

- COB LED lamp 430 Lumen
- Lamp met soft touch schakelaar en draaibare haak
- Lamp is IP64 afgeschermd
- 180° draaibare muubeugel voor de haspel
- Haspel voorzien van een rolkabelgeleider

Kenmerken:

- Schokbestendige kunststof behuizing
- Flexibele PVC kabel H05VVf met 2 stroomgeleiders
- Op- en afrollen met klikmechanisme
- CE-conform en IP42 beschermklasse
- Koperen sleepring
- Thermische beveiliging
- Geleverd zonder stekker



Order nr.	756205038	
Orig. nr.	5907/330 230V	
Spanning	V	230
Lengte kabel	m	14
Lengte aansluitkabel	m	1,5
Aantal geleiders		2
Sectie geleiders	mm ²	1
Kabel type	H05RN-F	
IP	42	
Gebruikstemperatuur	°C	-5 / +50
Gewicht	kg	3,90
Afmetingen (l x b x h)	mm	390x165x310
Prijs	€	206,00

BALANCERS VOOR HET OPHANGEN EN ONDERSTEUNEN VAN GEREEDSCHAPPEN EN APPARATUUR.

Een balancer neutraliseert het gewicht van het voorwerp, waardoor het werk minder vermoeiend wordt en de ergonomie van het werk wordt verbeterd.

Voordelen:

- Aanpasbare terugtrekafstand
- Traploos regelbare trekkracht
- Sommige modellen zijn voorzien van een valbeveiliging. Dit mechanisme blokkeert de kabel bij een vrije val van ongeveer 10 cm.

Kenmerken:

- Gietaluminium behuizing
- Roestvrijstalen trekkabel
- 4 ophangpunten
- 3 ankerpunten

KABELHASPEL MET FLUORESCENTIE LOOPLAMP.

Voordelen:

- Fluorescentie lamp 900 Lumen
- Lichtverspreiding op 180°
- Lamp met soft touch schakelaar
- Lamp met IP55 en IK07 beschermingsgraad
- 180° draaibare muubeugel voor de haspel
- Haspel voorzien van een rolkabelgeleider

Kenmerken:

- Schokbestendige kunststof behuizing
- Flexibele PVC kabel H05VVf met 2 stroomgeleiders
- Op- en afrollen met klikmechanisme
- CE-conform en IP42 beschermklasse
- Koperen sleepring
- Thermische beveiliging
- Geleverd zonder stekker



Order nr.	756205044	
Orig. nr.	5907/328 230V	
Spanning	V	230
Lengte kabel	m	14
Lengte aansluitkabel	m	1,5
Aantal geleiders		2
Sectie geleiders	mm ²	1,5
Kabel type	H05RN-F	
IP	42	
Gebruikstemperatuur	°C	-5 / +50
Gewicht	kg	3,90
Afmetingen (l x b x h)	mm	390x165x310
Prijs	€	229,00



Order nr.	756205860	756205861	756205862	756205863	756205864	756205865	756205866
Orig. nr.	630	631	632	633	634	635	636
Belasting	kg 0,4 - 1,0	1,0 - 2,0	2,0 - 3,0	2,0 - 4,0	4,0 - 6,0	6,0 - 8,0	8,0 - 10,0
Lengte	m 1,6	1,6	1,6	2,5	2,5	2,5	2,5
Valbeveiliging	Nee	Nee	Nee	Ja	Ja	Ja	Ja
Gewicht	kg 0,63	0,67	0,79	2,85	3,00	3,10	3,20
Prijs	€ 31,50	33,50	35,50	89,50	92,50	94,50	96,50



STALEN INDUSTRIËLE SLANGHASPELS VOOR PERSLUCHT EN WATER TOT 20 BAR.

Voordelen:

- Afrolsysteem met automatische stop
- **Multipositioneerbare** afrolarm
- Brede slanggeleider, ontworpen om **slijtage van de slang te verminderen**
- Verwijderbare vergrendelingsstand voor eenvoudig onderhoud en vrij glijdend gebruik
- **Aanpasbare** veerterugslagkracht

Kenmerken:

- Gelakte stalen behuizing en trommel
- Vaste muurbeugel
- Synthetische rubberslang met gegalvaniseerde stalen koppelingen
- Draaiende inlaatfitting van messing, ontworpen om drukverliezen te verminderen
- Industriële componenten: Viton dichtingen en Eberle veer
- Centraal draaipunt van gegalvaniseerd staal
- Conform Atex 94/9 II 3 GD c X

Geleverd met:

- Vaste muurbeugel en montagesjabloon



Order nr.	Orig. nr.	Diameter slang	Lengte oprolslang	Maximum druk	Aansluiting In	Aansluiting Uit	Serie	Maximum temperatuur	Gewicht	Prijs
		inch	m	bar	inch	inch		°C	kg	€
756210003	RA.8330.101	3/8	12	20	G 3/8 (f)	G 3/8 (m)	330	80	13,50	348,00
756210005	RA.8390.102	3/8	18	20	G 3/8 (f)	G 3/8 (m)	390	80	16,00	403,00
756210009	RA.8430.101	3/8	12	20	G 1/2 (f)	G 3/8 (m)	430	80	18,70	389,00
756210010	RA.8430.102	3/8	18	20	G 1/2 (f)	G 3/8 (m)	430	80	19,50	430,00
756210011	RA.8430.103	1/2	10	20	G 1/2 (f)	G 1/2 (m)	430	80	19,20	361,00
756210008	RA.8430.104	1/2	15	20	G 1/2 (f)	G 1/2 (m)	430	80	20,20	402,00
756210013	RA.8530.101	1/2	20	20	G 1/2 (f)	G 1/2 (m)	530	80	26,50	559,00
756210014	RA.8530.102	1/2	25	20	G 1/2 (f)	G 1/2 (m)	530	80	27,30	605,00
756210020	RA.8540.106	1/2	30	20	G 1/2 (f)	G 1/2 (m)	540	80	36,40	725,00
756210016	RA.8540.101	3/4	15	20	G 1 (f)	G 3/4 (m)	540	80	35,00	769,00
756210017	RA.8540.102	3/4	20	20	G 1 (f)	G 3/4 (m)	540	80	36,50	845,00
756210018	RA.8540.103	1	15	20	G 1 (f)	G 1 (m)	540	80	38,60	819,00
756210026	RA.8560.105	1	30	20	G 1 (f)	G 1 (m)	560	80	64,00	1.495,00

STALEN EN ABS INDUSTRIËLE SLANGHASPELS VOOR PERSLUCHT EN WATER TOT 20 BAR.

Voordelen:

- Zwart deel van de **trommel van ABS**, een slagvast materiaal
- Afrolsysteem met automatische stop
- **Multipositioneerbare** afrolarm
- Brede slanggeleider, ontworpen om **slijtage van de slang te verminderen**
- Verwijderbare vergrendelingsstand voor eenvoudig onderhoud en vrij glijdend gebruik
- **Aanpasbare** veerterugslagkracht

Kenmerken:

- Gelakte stalen en ABS trommel
- Stalen behuizing
- Vaste muurbeugel
- Synthetische rubberslang met gegalvaniseerde stalen koppelingen
- Draaiende inlaatfitting van messing, ontworpen om drukverliezen te verminderen
- Industriële componenten: Viton dichtingen en Eberle veer
- Centraal draaipunt van gegalvaniseerd staal
- Conform Atex 94/9 II 3 GD c X

Geleverd met:

- Vaste muurbeugel en montagesjabloon



INFO Bekijk het volledige en up-to-date aanbod
Surf naar www.vynckier.biz/oprolhaspels

Order nr.	Orig. nr.	Diameter slang	Lengte oprolslang	Maximum druk	Aansluiting In	Aansluiting Uit	Serie	Maximum temperatuur	Gewicht	Prijs
		inch	m	bar	inch	inch		°C	kg	€
756210832	RA.9430.101	3/8	12	20	G 1/2 (f)	G 3/8 (m)	430 ABS	80	15,20	338,00
756210833	RA.9430.102	3/8	18	20	G 1/2 (f)	G 3/8 (m)	430 ABS	80	16,00	385,00
756210834	RA.9430.103	1/2	10	20	G 1/2 (f)	G 1/2 (m)	430 ABS	80	15,70	335,00
756210831	RA.9430.104	1/2	15	20	G 1/2 (f)	G 1/2 (m)	430 ABS	80	16,70	379,00

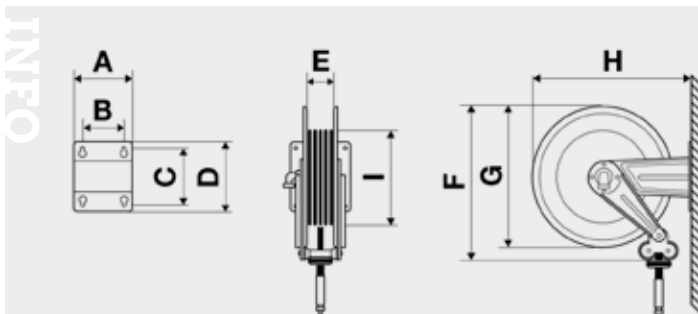

Series	A	B	C	D	E	F	G	H	I
290	186	140	196	226	98	330	300	339	135
330	186	140	196	226	98	390	350	365	155
390	186	140	196	226	98	410	390	410	155
430	186	140	197	226	97	450	415	456	264
430 ABS	186	140	197	226	110	450	425	461	259
530	203	153	221	258	104	535	510	558	315
540	300	218	227	268	165	535	510	572	315
560	488	399	238	272	348	535	510	578	315



RVS INDUSTRIËLE SLANGHASPELS VOOR PERSLUCHT EN WATER TOT 20 BAR.



Voordelen:

- Afrolsysteem met automatische stop
- **Multipositioneerbare** afrolarm
- Brede slanggeleider, ontworpen om **slijtage van de slang te verminderen**
- Verwijderbare vergrendelingstand voor eenvoudig onderhoud en vrij glijdend gebruik
- **Aanpasbare** veerterugslagkracht

Kenmerken:

- Behuizing en trommel van RVS AISI 304
- Vaste muurbeugel
- Synthetische rubberslang met gegalvaniseerde stalen koppelingen
- Draaiende inlaafitting van messing, ontworpen om drukverliezen te verminderen
- Industriële componenten: Viton dichtingen en Eberle veer
- Centraal draaipunt van RVS
- Conform Atex 94/9 II 3 GD c X

Geleverd met:

- Vaste muurbeugel en montagesjabloon

Order nr.	Orig. nr.	Diameter slang	Lengte oprolslang	Maximum druk	Aansluiting In	Aansluiting Uit	Serie	Maximum temperatuur	Gewicht	Prijs
		inch	m	bar	inch	inch		°C	kg	€
756210056	RA.8392.100	-	-	20	G 3/8 (f)	G 3/8 (f)	290	100	0,00	361,00
756210053	RA.8292.101	3/8	10	20	G 3/8 (f)	G 3/8 (m)	290	80	12,00	452,00
756210055	RA.8332.101	3/8	12	20	G 3/8 (f)	G 3/8 (m)	330	80	13,50	467,00
756210057	RA.8392.102	3/8	18	20	G 3/8 (f)	G 3/8 (m)	390	80	16,50	549,00
756210061	RA.8432.101	3/8	12	20	G 1/2 (f)	G 3/8 (m)	430	80	18,70	605,00
756210062	RA.8432.102	3/8	18	20	G 1/2 (f)	G 3/8 (m)	430	80	19,50	635,00
756210059	RA.8432.100	-	-	20	G 1/2 (f)	G 1/2 (f)	430	100	16,00	490,00
756210060	RA.8432.104	1/2	15	20	G 1/2 (f)	G 1/2 (m)	430	80	20,20	635,00
756210065	RA.8532.101	1/2	20	20	G 1/2 (f)	G 1/2 (m)	530	80	26,50	845,00
756210066	RA.8532.102	1/2	25	20	G 1/2 (f)	G 1/2 (m)	530	80	27,30	855,00
756210072	RA.8542.106	1/2	30	20	G 1/2 (f)	G 1/2 (m)	540	80	36,40	979,00
756210068	RA.8542.101	3/4	15	20	G 1 (f)	G 3/4 (m)	540	80	35,00	1.025,00
756210069	RA.8542.102	3/4	20	20	G 1 (f)	G 3/4 (m)	540	80	36,50	1.089,00
756210070	RA.8542.103	1	15	20	G 1 (f)	G 1 (m)	540	80	38,60	1.099,00
756210078	RA.8562.105	1	30	20	G 1 (f)	G 1 (m)	560	80	64,00	1.809,00

RVS EN ABS INDUSTRIËLE SLANGHASPELS VOOR PERSLUCHT EN WATER TOT 20 BAR.



Voordelen:

- Zwart deel van de trommel van **ABS**, een slagvast materiaal
- Afrolsysteem met automatische stop
- **Multipositioneerbare** afrolarm
- Brede slanggeleider, ontworpen om **slijtage van de slang te verminderen**
- Verwijderbare vergrendelingstand voor eenvoudig onderhoud en vrij glijdend gebruik
- **Aanpasbare** veerterugslagkracht

Kenmerken:

- Trommel van RVS AISI 304 en ABS (zwart deel)
- Behuizing van RVS AISI 304
- Vaste muurbeugel
- Synthetische rubberslang met gegalvaniseerde stalen koppelingen
- Draaiende inlaafitting van messing, ontworpen om drukverliezen te verminderen
- Industriële componenten: Viton dichtingen en Eberle veer
- Centraal draaipunt van RVS AISI 304
- Conform Atex 94/9 II 3 GD c X

Geleverd met:

- Vaste muurbeugel en montagesjabloon

Order nr.	Orig. nr.	Diameter slang	Lengte oprolslang	Maximum druk	Aansluiting In	Aansluiting Uit	Serie	Maximum temperatuur	Gewicht	Prijs
		inch	m	bar	inch	inch		°C	kg	€
756211978	RA.9432.101	3/8	12	20	G 1/2 (f)	G 3/8 (m)	430 ABS	80	15,20	403,00
756211979	RA.9432.102	3/8	18	20	G 1/2 (f)	G 3/8 (m)	430 ABS	80	16,00	449,00
756211980	RA.9432.103	1/2	10	20	G 1/2 (f)	G 1/2 (m)	430 ABS	80	15,70	403,00
756211981	RA.9432.104	1/2	15	20	G 1/2 (f)	G 1/2 (m)	430 ABS	80	16,70	446,00

STANDAARD INSTALLATIE

INSTALLATIE OP GROND/BANK

INSTALLATIE OP PLAFOND

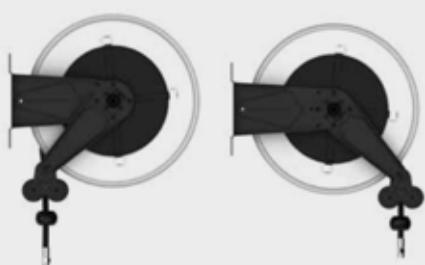



STALEN INDUSTRIËLE SLANGHASPELS VOOR WARM WATER.

Voordelen:

- Afrolsysteem met automatische stop
- **Multipositioneerbare** afrolarm
- Brede slanggeleider, ontworpen om **slijtage van de slang te verminderen**
- Verwijderbare vergrendelingsstand voor eenvoudig onderhoud en vrij glijdend gebruik
- **Aanpasbare** veerterugslagkracht

Kenmerken:

- Gelakte stalen behuizing en trommel
- Vaste muurbeugel
- Synthetische rubberslang met gegalvaniseerde stalen koppelingen
- Draaiende inlaatfitting van RVS AISI 304, ontworpen om drukverliezen te verminderen
- Industriële componenten: Viton dichtingen en Eberle veer
- Centraal draaipunt van gegalvaniseerd staal
- Conform Atex 94/9 II 2 GD c X

Geleverd met:

- Vaste muurbeugel en montagesjabloon



Order nr.	Orig. nr.	Diameter slang	Lengte oprolslang	Maximum druk	Aansluiting In	Aansluiting Uit	Serie	Maximum temperatuur	Gewicht	Prijs
		inch	m	bar	inch	inch		°C	kg	€
756210725	RA.8430.301	3/8	12	200	G 3/8 (f)	G 3/8 (f)	430	130	20,30	445,00
756210726	RA.8430.302	3/8	18	200	G 3/8 (f)	G 3/8 (f)	430	130	22,40	509,00
756210731	RA.8530.302	3/8	25	200	G 3/8 (f)	G 3/8 (f)	530	130	28,50	645,00
756210732	RA.8530.301	3/8	20	200	G 3/8 (f)	G 3/8 (f)	530	130	27,00	589,00
756210734	RA.8540.301	3/8	30	200	G 3/8 (f)	G 3/8 (f)	540	130	36,80	785,00
756210737	RA.8560.302	3/8	50	200	G 3/8 (f)	G 3/8 (f)	560	130	64,80	1.359,00
756210736	RA.8560.301	3/8	40	200	G 3/8 (f)	G 3/8 (f)	560	130	59,00	1.259,00
756210539	RA.8430.201	1/2	10	100	G 1/2 (f)	G 1/2 (f)	430	80	20,70	417,00
756210540	RA.8430.202	1/2	15	100	G 1/2 (f)	G 1/2 (m)	430	80	22,10	471,00
756210545	RA.8530.201	1/2	20	100	G 1/2 (f)	G 1/2 (m)	530	80	30,00	595,00
756210550	RA.8540.202	3/4	20	100	G 1 (f)	G 3/4 (m)	540	80	40,70	919,00
756210548	RA.8540.203	1	15	50	G 1 (f)	G 1 (m)	540	80	42,00	895,00

STALEN EN ABS INDUSTRIËLE SLANGHASPELS VOOR WARM WATER.

Voordelen:

- Zwarte deel van de **trommel van ABS**, een slagvast materiaal
- Afrolsysteem met automatische stop
- **Multipositioneerbare** afrolarm
- Brede slanggeleider, ontworpen om **slijtage van de slang te verminderen**
- Verwijderbare vergrendelingsstand voor eenvoudig onderhoud en vrij glijdend gebruik
- **Aanpasbare** veerterugslagkracht

Kenmerken:

- Gelakte stalen en ABS trommel
- Stalen behuizing
- Vaste muurbeugel
- Synthetische rubberslang met gegalvaniseerde stalen koppelingen
- Draaiende inlaatfitting van RVS AISI 304, ontworpen om drukverliezen te verminderen
- Industriële componenten: Viton dichtingen en Eberle veer
- Centraal draaipunt van gegalvaniseerd staal
- Conform Atex 94/9 II 3 GD c X

Geleverd met:

- Vaste muurbeugel en montagesjabloon



Order nr.	Orig. nr.	Diameter slang	Lengte oprolslang	Maximum druk	Aansluiting In	Aansluiting Uit	Serie	Maximum temperatuur	Gewicht	Prijs
		inch	m	bar	inch	inch		°C	kg	€
756210727	RA.9430.300	-	-	200	G 3/8 (f)	G 1/2 (f)	430 ABS	130	12,50	257,00
756210728	RA.9430.301	3/8	12	200	G 3/8 (f)	G 3/8 (f)	430 ABS	130	0,00	406,00
756210729	RA.9430.302	3/8	18	200	G 3/8 (f)	G 3/8 (f)	430 ABS	130	0,00	470,00
756210541	RA.9430.200	-	-	100	G 1/2 (f)	G 1/2 (f)	430 ABS	80	12,50	252,00
756210542	RA.9430.201	1/2	10	100	G 1/2 (f)	G 1/2 (m)	430 ABS	80	17,30	377,00
756210543	RA.9430.202	1/2	15	100	G 1/2 (f)	G 1/2 (m)	430 ABS	80	18,70	435,00

INFO

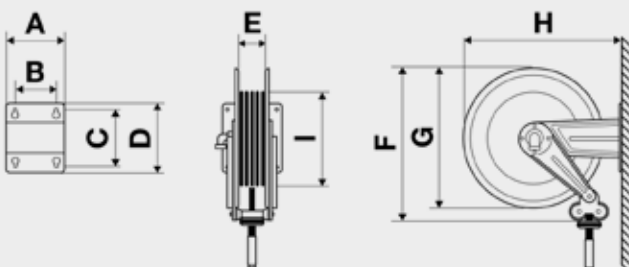

Series	A	B	C	D	E	F	G	H	I
290	186	140	196	226	98	330	300	339	135
330	186	140	196	226	98	390	350	365	155
390	186	140	196	226	98	410	390	410	155
430	186	140	197	226	97	450	415	456	264
430 ABS	186	140	197	226	110	450	425	461	259
530	203	153	221	258	104	535	510	558	315
540	300	218	227	268	165	535	510	572	315
560	488	399	238	272	348	535	510	578	315



RVS INDUSTRIËLE SLANGHASPELS VOOR WARM WATER.



Voordelen:

- Afrolsysteem met automatische stop
- **Multipositioneerbare** afrolarm
- Brede slanggeleider, ontworpen om **slijtage van de slang te verminderen**
- Verwijderbare vergrendelingstand voor eenvoudig onderhoud en vrij glijdend gebruik
- **Aanpasbare** veerterugslagkracht

Kenmerken:

- Behuizing en trommel van RVS AISI 304
- Vaste muurbeugel
- Synthetische rubberslang met gegalvaniseerde stalen koppelingen
- Draaiende inlaaftitting van RVS AISI 304, ontworpen om drukverliezen te verminderen
- Industriële componenten: Viton dichtingen en Eberle veer
- Centraal draaipunt van gegalvaniseerd staal
- Conform Atex 94/9 II 2 GD c X

Geleverd met:

- Vaste muurbeugel en montagesjabloon



Order nr.	Orig. nr.	Diameter slang	Lengte oprolslang	Maximum druk	Aansluiting In	Aansluiting Uit	Serie	Maximum temperatuur	Gewicht	Prijs
		inch	m	bar	inch	inch		°C	kg	€
756211868	RA.8534.350	-	-	400	G 3/8 (F)	G 1/2 (F)	430	130	21,00	759,00
756210705	RA.8432.301	3/8	12	200	G 3/8 (f)	G 3/8 (f)	430	130	20,30	659,00
756210706	RA.8432.302	3/8	18	200	G 3/8 (f)	G 3/8 (f)	430	130	22,40	719,00
756210712	RA.8532.301	3/8	20	200	G 3/8 (f)	G 3/8 (f)	530	130	27,00	935,00
756210714	RA.8542.301	3/8	30	200	G 3/8 (f)	G 3/8 (f)	540	130	36,80	1.069,00
756210716	RA.8562.301	3/8	40	200	G 3/8 (f)	G 3/8 (f)	560	130	59,00	1.729,00
756210717	RA.8562.302	3/8	50	200	G 3/8 (f)	G 3/8 (f)	560	130	64,80	1.759,00
756210711	RA.8532.302	3/8	25	200	G 3/8 (f)	G 3/8 (f)	530	130	28,50	955,00
756210514	RA.8534.200	-	-	100	G 1/2 (f)	G 1/2 (f)	530	130	22,00	725,00
756210507	RA.8432.201	1/2	10	100	G 1/2 (f)	G 1/2 (m)	430	80	21,20	629,00
756210508	RA.8432.202	1/2	15	100	G 1/2 (f)	G 1/2 (m)	430	80	22,60	685,00
756210517	RA.8542.202	3/4	20	100	G 1 (f)	G 3/4 (m)	540	80	46,20	1.219,00
756210515	RA.8542.203	1	15	50	G 1 (f)	G 1 (m)	540	80	47,50	1.249,00

RVS EN ABS INDUSTRIËLE SLANGHASPELS VOOR WARM WATER.



Voordelen:

- Zwarte deel van de trommel van **ABS**, een slagvast materiaal
- Afrolsysteem met automatische stop
- **Multipositioneerbare** afrolarm
- Brede slanggeleider, ontworpen om **slijtage van de slang te verminderen**
- Verwijderbare vergrendelingstand voor eenvoudig onderhoud en vrij glijdend gebruik
- **Aanpasbare** veerterugslagkracht

Kenmerken:

- Trommel van RVS AISI 304 en ABS
- Behuizing van RVS AISI 304
- Vaste muurbeugel
- Synthetische rubberslang met gegalvaniseerde stalen koppelingen
- Draaiende inlaaftitting van RVS AISI 304, ontworpen om drukverliezen te verminderen
- Industriële componenten: Viton dichtingen en Eberle veer
- Centraal draaipunt van gegalvaniseerd staal
- Conform Atex 94/9 II 3 GD c X

Geleverd met:

- Vaste muurbeugel en montagesjabloon



Order nr.	Orig. nr.	Diameter slang	Lengte oprolslang	Maximum druk	Aansluiting In	Aansluiting Uit	Serie	Maximum temperatuur	Gewicht	Prijs
		inch	m	bar	inch	inch		°C	kg	€
756211995	RA.9434.350	-	-	400	G 3/8 (F)	G 1/2 (F)	430 ABS	130	12,50	376,00
756210708	RA.9432.301	3/8	20	200	G 3/8 (f)	G 3/8 (f)	430 ABS	130	16,80	472,00
756210709	RA.9432.302	3/8	18	200	G 3/8 (f)	G 3/8 (f)	430 ABS	130	16,80	545,00
756210512	RA.9434.200	-	-	100	G 1/2 (f)	G 1/2 (f)	430 ABS	130	12,50	340,00
756210510	RA.9432.201	1/2	10	100	G 1/2 (f)	G 1/2 (m)	430 ABS	80	17,30	467,00
756210511	RA.9432.202	1/2	15	100	G 1/2 (f)	G 1/2 (m)	430 ABS	80	18,70	529,00

STANDAARD INSTALLATIE

INSTALLATIE OP GROND/BANK

INSTALLATIE OP PLAFOND

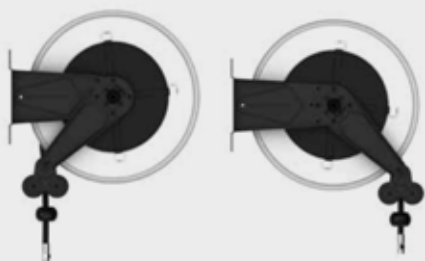



STALEN ABS INDUSTRIËLE SLAGHASPELS VOOR PERSLUCHT EN WATER TOT 20 BAR.



Voordelen:

- Afrolsysteem met automatische stop
- Brede slanggeleider, ontworpen om **slijtage van de slang te verminderen**
- Verwijderbare vergrendelingstand voor eenvoudig onderhoud en vrij glijdend gebruik
- **Aanpasbare** veerterugslagkracht

Kenmerken:

- Gelakte stalen en ABS trommel
- ABS is een slagvast materiaal, duurzaam en betrouwbaar
- Vaste muurbeugel
- Synthetische rubberslang met gegalvaniseerde stalen koppelingen
- Draaiende inlaafitting van messing, ontworpen om drukverliezen te verminderen
- Industriële componenten : Viton dichtingen en Eberle veer
- Centraal draaipunt van gegalvaniseerd staal
- Geschikt voor vloer-, muur- en plafondmontage
- Conform Atex 94/9 II 3 GD c X

Geleverd met:

- Vaste muurbeugel met montagesabloon
- Aanpasbare slangstopper

Order nr.	Orig. nr.	Diameter slang		Lengte oprolslang	Maximum druk	Aansluiting		Serie	Maximum temperatuur	Gewicht	Afmetingen (l x b x h)	Prijs
		inch	mm			inch	inch					
756210837	RA.9450.101	3/8	12	12	20	G 1/2 (f)	G 3/8 (m)	450	80	22,00	575x208x485	424,00
756210838	RA.9450.102	3/8	18	18	20	G 1/2 (f)	G 3/8 (m)	450	80	22,70	495x217x485	384,00
756210839	RA.9450.103	1/2	10	10	20	G 1/2 (f)	G 1/2 (m)	450	80	22,50	495x217x485	379,00
756210836	RA.9450.104	1/2	15	15	20	G 1/2 (f)	G 1/2 (m)	450	80	23,40	495x217x485	424,00

INDUSTRIËLE SLAGHASPELS MET BEHUIZING VOOR PERSLUCHT EN WATER TOT 20 BAR. MODELLEN MET POLYURETHAANSLANG EN COMPOSITIEBEHUIZING.



Voordelen:

- Afrolsysteem met automatische stop
- Brede slanggeleider, ontworpen om **slijtage van de slang te verminderen**
- Verwijderbare vergrendelingstand voor eenvoudig onderhoud en vrij glijdend gebruik
- Veer bestendig tegen meer dan 20.000 werkcycli
- **Aanpasbare** veerterugslagkracht
- Model RA.92848.105 met **snelheidscontrole**

Kenmerken:

- Trommel en behuizing van technopolymeer
- Draaibare muurbeugel
- Polyurethaanslang met messing fittingen
- Draaiende inlaafitting van messing, ontworpen om drukverliezen te verminderen
- Industriële componenten: Viton dichtingen en Eberle veer
- Centraal draaipunt van gegalvaniseerd staal

Geleverd met:

- Draaibare muurbeugel en montagesjabloon

Order nr.	Orig. nr.	Diameter slang inw.		Diameter slang uitw.		Lengte oprolslang	Maximum druk	Aansluiting		Serie	Maximum temperatuur	Gewicht	Prijs
		mm	mm	mm	mm			inch	inch				
756213064	RA.92808.101	8	12	10	20	10	20	G 3/8 (m)	G 1/4 (m)	280	80	8,20	199,00
756213068	RA.92808.102	8	12	14	20	14	20	G 3/8 (m)	G 1/4 (m)	280	80	8,50	188,00
756213072	RA.92808.105	10	14,5	8	20	8	20	G 3/8 (m)	G 3/8 (m)	280	80	8,60	224,00
756213074	RA.92848.105	10	14,5	8	20	8	20	G 3/8 (m)	G 3/8 (m)	280	80	9,40	199,00

INDUSTRIËLE SLAGHASPELS VOOR PERSLUCHT EN WATER TOT 20 BAR. MODELLEN MET ABS OF STALEN TROMMEL EN POLYURETHAANSLANG.



Voordelen:

- Afrolsysteem met automatische stop
- **Multipositioneerbare** afrolarm
- Brede slanggeleider, ontworpen om **slijtage van de slang te verminderen**
- Verwijderbare vergrendelingstand voor eenvoudig onderhoud en vrij glijdend gebruik
- Veer bestendig tegen meer dan 20.000 werkcycli
- **Aanpasbare** veerterugslagkracht

Kenmerken:

- Gelakte stalen trommel (serie 250 in ABS) en behuizing
- Vaste muurbeugel
- Polyurethaanslang met messing fittingen
- Draaiende inlaafitting van messing, ontworpen om drukverliezen te verminderen
- Industriële componenten: Viton dichtingen en Eberle veer
- Centraal draaipunt van nylon PA6 (serie 250 van Delrin)
- Conform Atex 94/9 II 3 GD c X

Geleverd met:

- Vaste muurbeugel en montagesjabloon

Order nr.	Orig. nr.	Diameter slang inw.		Diameter slang uitw.		Lengte oprolslang	Maximum druk	Aansluiting		Serie	Maximum temperatuur	Gewicht	Prijs
		mm	mm	mm	mm			inch	inch				
756211952	RA.92438.101	8	12	12	20	12	20	G 3/8 (m)	G 1/4 (m)	250	80	7,60	221,00
756211567	RA.8288.103	8	12	15	20	15	20	G 3/8 (m)	G 1/4 (m)	330	80	11,00	274,00
756211574	RA.8328.103	8	12	18	20	18	20	G 3/8 (m)	G 1/4 (m)	330	80	11,80	250,00
756211584	RA.8378.103	8	12	20	20	20	20	G 3/8 (m)	G 1/4 (m)	390	80	15,40	292,00



STALEN INDUSTRIËLE SLANGHASPELS VOOR DIESEL TOT 10 BAR.

Voordelen:

- Afrolsysteem met automatische stop
- **Multipositioneerbare** afrolarm
- Brede slanggeleider, ontworpen om **slijtage van de slang te verminderen**
- Verwijderbare vergrendelingstand voor eenvoudig onderhoud en vrij glijdend gebruik
- Veer bestendig tegen meer dan 20.000 werkcycli
- **Aanpasbare** veerterugslagkracht

Kenmerken:

- Gelakte stalen behuizing
- Vaste muurbeugel
- Synthetische rubberslang met gegalvaniseerde stalen koppelingen
- Draaibare inlaafitting van messing, ontworpen om drukverliezen te verminderen
- Industriële componenten: zelfsmurende Viton dichtingen en Eberle veer
- Centrale draaipunt van gegalvaniseerd staal
- Conform Atex 94/9 II 2 GD c X

Geleverd met:

- Vaste muurbeugel met montage-template



Order nr.	Orig. nr.	Diameter slang		Lengte oprolslang		Maximum druk bar	Aansluiting In		Aansluiting Uit		Serie	Maximum temperatuur °C	Gewicht kg	Prijs €
		inch	m	m	bar		inch	inch	inch	inch				
756210207	RA.8530.603	3/4	12	10	10	G 1 (f)	G 3/4 (m)	530	80	26,60	605,00			
756210208	RA.8530.604	1	8	10	10	G 1 (f)	G 1 (m)	530	80	28,00	629,00			

RVS INDUSTRIËLE SLANGHASPELS VOOR DIESEL TOT 10 BAR.

Voordelen:

- Afrolsysteem met automatische stop
- **Multipositioneerbare** afrolarm
- Brede slanggeleider, ontworpen om **slijtage van de slang te verminderen**
- Verwijderbare vergrendelingstand voor eenvoudig onderhoud en vrij glijdend gebruik
- Veer bestendig tegen meer dan 20000 werkcycli
- **Aanpasbare** veerterugslagkracht

Kenmerken:

- Behuizing en trommel van RVS AISI 304
- Vaste muurbeugel
- Synthetische rubberslang met gegalvaniseerde stalen koppelingen
- Draaiende inlaafitting van messing, ontworpen om drukverliezen te verminderen
- Industriële componenten: polyurethaan dichtingen en Eberle veer
- Centraal draaipunt van RVS AISI 304
- Conform Atex 94/9 II 2 GD c X

Geleverd met:

- Vaste muurbeugel en montagesjabloon



Order nr.	Orig. nr.	Diameter slang		Lengte oprolslang		Maximum druk bar	Aansluiting In		Aansluiting Uit		Serie	Maximum temperatuur °C	Gewicht kg	Prijs €
		inch	m	m	bar		inch	inch	inch	inch				
756210200	RA.8542.601	3/4	15	10	10	G 1 (f)	G 3/4 (m)	540	80	35,20	1.015,00			
756210201	RA.8542.602	3/4	20	10	10	G 1 (f)	G 3/4 (m)	540	80	37,90	1.075,00			
756210202	RA.8542.603	1	15	10	10	G 1 (f)	G 1 (m)	540	80	39,30	1.079,00			

INFO

Series	A	B	C	D	E	F	G	H	I
290	186	140	196	226	98	330	300	339	135
330	186	140	196	226	98	390	350	365	155
390	186	140	196	226	98	410	390	410	155
430	186	140	197	226	97	450	415	456	264
430 ABS	186	140	197	226	110	450	425	461	259
530	203	153	221	258	104	535	510	558	315
540	300	218	227	268	165	535	510	572	315
560	488	399	238	272	348	535	510	578	315

INDUSTRIËLE SLANGHASPELS VOOR ADBLUE TOT 10 BAR.

Voordelen:

- Merk Raasm, Italiaans fabrikaat van de hoogste Europese kwaliteit
- Afrolsysteem met automatische stop
- Multipositioneerbare afrolarm
- Brede slanggeleider, ontworpen om slijtage van de slang te verminderen
- Verwijderbare vergrendelingstand voor eenvoudig onderhoud en vrij glijdend gebruik
- Veer bestendig tegen meer dan 20.000 werkcycli
- Aanpasbare veerterugslagkracht

Kenmerken:

- Behuizing in staal, ABS en staal, RVS of ABS en RVS
- Vaste muurbeugel
- Antistatische EPDM slang met roestvrije stalen koppelingen
- Draaibare inlaafitting van roestvrij staal ontworpen om drukverliezen te verminderen
- Industriële componenten: zelfsmurende Viton dichtingen en Eberle veer
- Centrale draaipunt van roestvrij staal
- Conform Atex 94/9 II 2 GD c X of 3 GD c 3 voor ABS versie

Geleverd met:

- Vaste muurbeugel met montage-template



INFO

Series	A	B	C	D	E	F	G	H	I
436 (ported)	337	302	160	203	150	450	415	456	264
436 ABS	186	140	197	226	110	450	425	461	259
437 (in stock)	186	140	197	226	97	450	415	456	264
437 ABS	186	140	197	226	110	450	425	461	259
537	203	153	221	258	104	535	510	558	315

Order nr.	Orig. nr.	Diameter slang		Lengte oprolslang		Maximum druk bar	Aansluiting In		Aansluiting Uit		Materie	Serie	Maximum temperatuur °C	Gewicht kg	Prijs €
		mm	m	m	bar		inch	inch	inch	inch					
756211785	RA.8436.251	19	10	10	10	G 3/4 (f)	G 3/4 (m)	436	80	29,40	1.299,00				
756211786	RA.8436.252	19	15	10	10	G 3/4 (f)	G 3/4 (m)	436	80	32,40	1.415,00				
756211999	RA.9437.201	19	8	10	10	G 3/4 (f)	G 3/4 (m)	437 ABS	80	20,70	1.055,00				
756211997	RA.9436.201	19	8	10	10	G 3/4 (f)	G 3/4 (m)	436 ABS	80	20,70	989,00				
756211875	RA.8537.251	19	10	10	10	G 3/4 (f)	G 3/4 (m)	537	80	27,00	1.465,00				
756211876	RA.8537.252	19	15	10	10	G 3/4 (f)	G 3/4 (m)	537	80	0,00	1.555,00				



STALEN INDUSTRIËLE SLANGHASPELS VOOR OLIE EN DERGELIJKE; TOT 150 BAR.



Voordelen:

- Afrolsysteem met automatische stop
- **Multipositioneerbare** afrolarm
- Brede slanggeleider, ontworpen om **slijtage van de slang te verminderen**
- Verwijderbare vergrendelingsstand voor eenvoudig onderhoud en vrij glijdend gebruik
- Veer bestendig tegen meer dan 20000 werkcycli
- **Aanpasbare** veerterugslagkracht

Kenmerken:

- Gelakte stalen (serie 430 ook met ABS) behuizing en trommel
- Vaste muurbeugel
- Synthetische rubberslang met gegalvaniseerde stalen koppelingen
- Draaiende inlaattitting van messing, ontworpen om drukverliezen te verminderen
- Industriële componenten: polyurethaan dichtingen en Eberle veer
- Centraal draaipunt van gegalvaniseerd staal
- Conform Atex 94/9 II 2 GD c X

Geleverd met:

- Vaste muurbeugel en montagesjabloon



INFO

Series	A	B	C	D	E	F	G	H	I
290	186	140	196	226	98	330	300	339	135
330	186	140	196	226	98	390	350	365	155
390	186	140	196	226	98	410	390	410	155
430	186	140	197	226	97	450	415	456	264
430 ABS	186	140	197	226	110	450	425	461	259
530	203	153	221	258	104	535	510	558	315
540	300	218	227	268	165	535	510	572	315
560	488	399	238	272	348	535	510	578	315

Order nr.	Orig. nr.	Diameter slang inch	Lengte oprolslang m	Maximum druk bar	Aansluiting In inch	Aansluiting Uit inch	Serie	Maximum temperatuur °C	Gewicht kg	Prijs €
756210352	RA.8330.402	3/8	12	150	G 1/2 (f)	G 1/2 (m)	330	80	15,00	382,00
756210355	RA.8390.402	3/8	17	150	G 1/2 (f)	G 1/2 (m)	390	80	18,03	441,00
756210356	RA.8390.401	3/8	12	150	G 1/2 (f)	G 1/2 (m)	390	80	16,80	399,00
756210358	RA.8430.401	1/2	10	150	G 1/2 (f)	G 1/2 (m)	430	80	20,50	408,00
756210359	RA.8430.402	1/2	15	150	G 1/2 (f)	G 1/2 (m)	430	80	12,50	468,00
756210362	RA.9430.402	1/2	15	150	G 1/2 (f)	G 1/2 (m)	430 ABS	80	19,00	409,00
756210364	RA.8530.401	1/2	20	150	G 1/2 (f)	G 1/2 (m)	530	80	29,20	579,00
756210365	RA.8530.402	1/2	25	150	G 1/2 (f)	G 1/2 (m)	530	80	31,10	615,00
756210367	RA.8540.406	1/2	30	150	G 1/2 (f)	G 1/2 (m)	540	80	40,30	775,00

GESLOTEN INDUSTRIËLE SLANGHASPELS VOOR OLIE EN DERGELIJKE TOT 150 BAR.

Voordelen:

- Sterke stalen en ABS behuizing met met afgeronde hoeken
- Afrolsysteem met automatische stop
- Brede slanggeleider, ontworpen om **slijtage van de slang te verminderen**
- Verwijderbare vergrendelingsstand voor eenvoudig onderhoud en vrij glijdend gebruik
- Veer bestendig tegen meer dan 20.000 werkcycli
- **Aanpasbare** veerterugslagkracht



Kenmerken:

- Gelakte stalen en ABS trommel
- ABS is een slagvast materiaal, duurzaam en betrouwbaar
- Vaste muurbeugel
- Synthetische rubberslang met gegalvaniseerde stalen koppelingen
- Draaiende inlaattitting van messing, ontworpen om drukverliezen te verminderen
- Industriële componenten: Viton dichtingen en Eberle veer
- Centraal draaipunt van gegalvaniseerd staal
- Geschikt voor vloer-, muur- en plafondmontage
- Conform Atex 94/9 II 3 GD c X

Geleverd met:

- Vaste muurbeugel met montagesjabloon
- Aanpasbare slangstopper



Order nr.	Orig. nr.	Diameter slang inch	Lengte oprolslang m	Maximum druk bar	Aansluiting In inch	Aansluiting Uit inch	Maximum temperatuur °C	Gewicht kg	Afmetingen (l x b x h) mm	Prijs €
756210841	RA.9450.401	1/2	10	150	G 1/2 (f)	G 1/2 (m)	80	23,70	495x217x485	387,00
756210842	RA.9450.402	1/2	15	150	G 1/2 (f)	G 1/2 (m)	80	25,70	495x217x485	443,00

STALEN INDUSTRIËLE SLANGHASPELS VOOR VET TOT 400 BAR.



Voordelen:

- Afrolsysteem met automatische stop
- **Multipositioneerbare** afrolarm
- Brede slanggeleider, ontworpen om **slijtage van de slang te verminderen**
- Verwijderbare vergrendelingsstand voor eenvoudig onderhoud en vrij glijdend gebruik
- Veer bestendig tegen meer dan 20000 werkcycli
- **Aanpasbare** veerterugslagkracht

Kenmerken:

- Gelakte stalen behuizing en trommel
- Vaste muurbeugel
- Synthetische rubberslang met gegalvaniseerde stalen koppelingen
- Draaiende inlaattitting van messing, ontworpen om drukverliezen te verminderen
- Industriële componenten: polyurethaan dichtingen en Eberle veer
- Centraal draaipunt van gegalvaniseerd staal
- Conform Atex 94/9 II 2 GD c X

Geleverd met:

- Vaste muurbeugel en montagesjabloon



INFO

Series	A	B	C	D	E	F	G	H	I
290	186	140	196	226	98	330	300	339	135
330	186	140	196	226	98	390	350	365	155
390	186	140	196	226	98	410	390	410	155
430	186	140	197	226	97	450	415	456	264
430 ABS	186	140	197	226	110	450	425	461	259
530	203	153	221	258	104	535	510	558	315
540	300	218	227	268	165	535	510	572	315
560	488	399	238	272	348	535	510	578	315

Order nr.	Orig. nr.	Diameter slang inch	Lengte oprolslang m	Maximum druk bar	Aansluiting In inch	Aansluiting Uit inch	Serie	Maximum temperatuur °C	Gewicht kg	Prijs €
756210253	RA.8390.501	1/4	12	400	G 3/8 (f)	G 1/4 (m)	390	80	17,00	379,00
756210254	RA.8390.502	1/4	16	400	G 3/8 (f)	G 1/4 (m)	390	80	18,00	409,00
756210257	RA.8430.502	1/4	18	400	G 3/8 (f)	G 1/4 (m)	430	80	21,70	471,00
756210258	RA.8430.505	3/8	10	400	G 3/8 (f)	G 1/4 (m)	430	80	20,80	450,00
756210259	RA.8430.506	3/8	15	400	G 3/8 (f)	G 1/4 (m)	430	80	22,70	509,00



STALEN EN ABS INDUSTRIËLE SLANGHASPELS VOOR VET TOT 400 BAR.



INFO

Series	A	B	C	D	E	F	G	H	I
290	186	140	196	226	98	330	300	339	135
330	186	140	196	226	98	390	350	365	155
390	186	140	196	226	98	410	390	410	155
430	186	140	197	226	97	450	415	456	264
430 ABS	186	140	197	226	110	450	425	461	259
530	203	153	221	258	104	535	510	558	315
540	300	218	227	268	165	535	510	572	315
560	488	399	238	272	348	535	510	578	315

Voordelen:

- Zwart deel van de **trommel van ABS**, een slagvast materiaal
- Afrolsysteem met automatische stop
- **Multipositioneerbare** afrolarm
- Brede slanggeleider, ontworpen om **slijtage van de slang te verminderen**
- Vervijderbare vergrendelingstand voor eenvoudig onderhoud en vrij glijdend gebruik
- Veer bestendig tegen meer dan 20000 werkcycli
- **Aanpasbare** veerterugslagkracht

Kenmerken:

- Gelakte stalen en ABS trommel
- Stalen behuizing
- Vaste muurbeugel
- Synthetische rubberslang met gegalvaniseerde stalen koppelingen
- Draaiende inlaafitting van RVS AISI 304, ontworpen om drukverliezen te verminderen
- Industriële componenten: polyurethaan dichtingen en Eberle veer
- Centraal draaipunt van gegalvaniseerd staal
- Conform Atex 94/9 II 3 GD c X

Geleverd met:

- Vaste muurbeugel en montagesjabloon

Order nr.	Orig. nr.	Diameter slang	Lengte oprolslang	Maximum druk	Aansluiting In	Aansluiting Uit	Serie	Maximum temperatuur	Gewicht	Prijs
		inch	m	bar	inch	inch		°C	kg	€
756210261	RA.9430.501	1/4	12	400	G 3/8 (f)	G 1/4 (m)	430 ABS	80	16,50	368,00
756210262	RA.9430.502	1/4	18	400	G 3/8 (f)	G 1/4 (m)	430 ABS	80	18,20	420,00
756210263	RA.9430.505	3/8	10	400	G 3/8 (f)	G 1/4 (m)	430 ABS	80	17,30	390,00
756210264	RA.9430.506	3/8	15	400	G 3/8 (f)	G 1/4 (m)	430 ABS	80	19,20	450,00

GESLOTEN INDUSTRIËLE SLANGHASPELS VOOR VET TOT 400 BAR.



Voordelen:

- Sterke stalen en ABS behuizing met met afgeronde hoeken
- Afrolsysteem met automatische stop
- Brede slanggeleider, ontworpen om **slijtage van de slang te verminderen**
- Vervijderbare vergrendelingstand voor eenvoudig onderhoud en vrij glijdend gebruik
- Veer bestendig tegen meer dan 20.000 werkcycli
- **Aanpasbare** veerterugslagkracht

Kenmerken:

- Gelakte stalen en ABS trommel
- ABS is een slagvast materiaal, duurzaam en betrouwbaar
- Vaste muurbeugel
- Synthetische rubberslang met gegalvaniseerde stalen koppelingen
- Draaiende inlaafitting van messing, ontworpen om drukverliezen te verminderen
- Industriële componenten : Viton dichtingen en Eberle veer
- Centraal draaipunt van gegalvaniseerd staal
- Geschikt voor vloer-, muur- en plafondmontage
- Conform Atex 94/9 II 3 GD c X

Geleverd met:

- Vaste muurbeugel met montagesjabloon
- Aanpasbare slangstopper

Order nr.	Orig. nr.	Diameter slang	Lengte oprolslang	Maximum druk	Aansluiting In	Aansluiting Uit	Maximum temperatuur	Gewicht	Afmetingen (l x b x h)	Prijs
		inch	m	bar	inch	inch	°C	kg	mm	€
756210844	RA.9450.501	1/4	12	400	G 3/8 (f)	G 1/4 (m)	80	23,20	495x217x485	392,00
756210845	RA.9450.502	1/4	18	400	G 3/8 (f)	G 1/4 (m)	80	24,90	495x217x485	443,00
756210846	RA.9450.505	3/8	10	400	G 3/8 (f)	G 1/4 (m)	80	24,10	495x217x485	421,00
756210847	RA.9450.506	3/8	15	400	G 3/8 (f)	G 1/4 (m)	80	25,90	495x217x485	479,00

INDUSTRIËLE SLANGHASPELS VOOR ACETYLEENLASSEN TOT 20 BAR.



INFO

Series	A	B	C	D	E	F	G	H	I
290	186	140	196	226	98	330	300	339	135
330	186	140	196	226	98	390	350	365	155
390	186	140	196	226	98	410	390	410	155
430	186	140	197	226	97	450	415	456	264
430 ABS	186	140	197	226	110	450	425	461	259
530	203	153	221	258	104	535	510	558	315
540	300	218	227	268	165	535	510	572	315
560	488	399	238	272	348	535	510	578	315

Voordelen:

- Afrolsysteem met automatische stop
- **Multipositioneerbare** afrolarm
- Brede slanggeleider, ontworpen om **slijtage van de slang te verminderen**
- Vervijderbare vergrendelingstand voor eenvoudig onderhoud en vrij glijdend gebruik
- Veer bestendig tegen meer dan 20.000 werkcycli
- **Aanpasbare** veerterugslagkracht

Kenmerken:

- Gelakte stalen behuizing
- Vaste muurbeugel
- Dubbele slang in EPDM/SBR Rubber, volgens standaard EN559 met messing aansluiting
- Afrolsysteem met automatisch stopstelsysteem op elke gewenste lengte
- Draaibare aansluitkoppeling uit messing (ingang)
- Industriële componenten: zelfmerende Viton dichtingen en Eberle veer
- Centrale as is in verzinkt staal
- Conform Atex 94/9 II 3 GD c X

Geleverd met:

- Vaste muurbeugel met montage-template
- Aansluitslang van 1,5 meter op de ingang

Order nr.	Orig. nr.	Diameter slang inwendig	Diameter slang uitwendig	Lengte oprolslang	Lengte aansluitslang	Maximum druk	Aansluiting Uit	Aansluiting In	Serie	Gewicht	Prijs
		mm	mm	m	m	bar	inch	inch		kg	€
756210801	RA.8430.701	6,3	13	13	2x 1,5	20	G 3/8 (f)	G 3/8 (f)	430	23,70	491,00
756210810	RA.8540.701	6,3	13	25	2x 1,5	20	G 3/8 (f)	G 3/8 (f)	540	38,80	745,00
756210802	RA.8430.702	8	15	12	2x 1,5	20	G 3/8 (f)	G 3/8 (f)	430	23,40	491,00
756210808	RA.8530.705	9	16	15	2x 1,5	20	G 3/8 (f)	G 3/8 (f)	530	31,50	599,00
756210818	RA.8540.709	9	16	27	2x 1,5	20	G 3/8 (f)	G 3/8 (f)	540	42,60	845,00



ELEKTRISCHE KABELHASPELS 230V MET KABEL ZONDER STEKKERS.

Voordelen:

- Speciale elektrische collector om **oververhitting** tijdens het gebruik **drastisch te verminderen**
- Afrolstelsysteem met automatische stop
- Brede **kabelgeleider**, ontworpen om slijtage van de slang te verminderen
- Verwijderbare vergrendelingstand voor eenvoudig onderhoud en vrij glijdend gebruik
- Veer bestendig tegen meer dan 20.000 werkcycli
- **Snelheidscontrole** (terugspoelen) voor bepaalde producten

Kenmerken:

- Shokbestendige behuizing in kunststof
- Draaibare muurbeugel
- Flexibele kabel met 3 stroomgeleiders
- CE EN 61242
- Met thermische beveiliging IP44



INFO Bekijk het volledige en up-to-date aanbod

Surf naar www.vynckier.biz/oprolhaspels

Order nr.	756213012	756213017	756213016	756213013
Orig. nr.	RA.2315	RA.2325F	RA.2325	RA.2315F
Spanning	V 230	230	230	230
Lengte kabel	m 14	9	9	14
Kabel type	H05VV-F	H05VV-F	H05VV-F	H05VV-F
Aantal geleiders	3G	3G	3G	3G
Sectie geleiders	mm ² 1,5	2,5	2,5	1,5
Lengte aansluitkabel	m 1,2	1,2	1,2	1,2
Toegelaten vermogen opgerold	W 1200	1900	1900	1200
Toegelaten vermogen ontrold	W 2300	3500	3500	2300
IP	44	44	44	44
Gebruikstemperatuur	°C -5 / +40	-5 / +40	-5 / +40	-5 / +40
Snelheidscontrole	Non	Oui	Non	Oui
Gewicht	kg 7,20	7,70	7,30	7,60
Afmetingen (l x b x h)	mm 387x175x331	387x175x331	387x175x331	387x175x331
Prijs	€ 175,00	208,00	182,00	201,00

ELEKTRISCHE KABELHASPELS 230V MET KABEL EN SCHUKO STEKKERS.

Voordelen:

- Speciale elektrische collector om **overhitting** tijdens het gebruik **drastisch te verminderen**
- Afrolstelsysteem met automatische stop
- Brede **kabelgeleider**, ontworpen om slijtage van de slang te verminderen
- Verwijderbare vergrendelingstand voor eenvoudig onderhoud en vrij glijdend gebruik
- Veer bestendig tegen meer dan 20.000 werkcycli
- **Snelheidscontrole**

Kenmerken:

- Shokbestendige behuizing in kunststof
- Draaibare muurbeugel
- Flexibele kabel met 3 stroomgeleiders
- Met stekkers
- CE EN 61242
- Met thermische beveiliging IP44



Order nr.	756213037
Orig. nr.	RA.2315SF
Spanning	V 230
Lengte kabel	m 14
Kabel type	H05VV-F
Aantal geleiders	3G
Sectie geleiders	mm ² 1,5
Lengte aansluitkabel	m 1,2
Toegelaten vermogen opgerold	W 1200
Toegelaten vermogen ontrold	W 2300
IP	44
Gebruikstemperatuur	°C -5 / +40
Snelheidscontrole	Ja
Gewicht	kg 7,30
Afmetingen (l x b x h)	mm 387x175x331
Prijs	€ 236,00

INDUSTRIËLE SLANGHASPELS

Voor elke toepassing

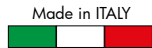

Duurzaam

- Industriële kwaliteitsveer ook bij modellen die zonder slang worden geleverd
- Glijdelen van speciale technopolymeren voor langdurig gebruik

Handig

- Universele slangvergrendeling met adapters voor alle diameters
- Automatische oprolveer met constante en instelbare kracht

Sterk

- Alle producten zijn conform ATEX 94/9 II 2 GD of 3 GD



Open haspels

Gemakkelijk te verwijderen pal (onderhoud of vrij afrollen)

Stop – mogelijkheid om de slang om de 0,5 m te blokkeren

De veer is getest om meer dan 20.000 werkcycli te kunnen doorstaan

Afrolbeugel met **instelbare** hoek

Slanggeleider en rollen ontworpen om de slijtage van de slang te verminderen

Zelfsmerende technopolymeer trommelsteunhuls met uitstekende slijtvastheid en corrosiebestendigheid



Gesloten haspels

Gemakkelijk te verwijderen pal (onderhoud of vrij afrollen)

Stop – mogelijkheid om de slang om de 0,5 m te blokkeren

De veer is getest om meer dan 20.000 werkcycli te kunnen doorstaan

Slanggeleider **met 4 rollen** voor een langere gemiddelde levensduur van de slang

Zelfsmerende technopolymeer trommelsteunhuls met uitstekende slijtvastheid en corrosiebestendigheid

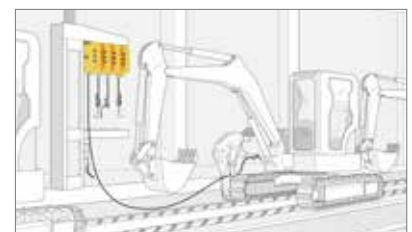

ONDERDELENREINIGER 14L WANDMODEL, INKLAPBAAR.

Kenmerken:

- Met reservoir, ingebouwde pomp, metalen flexibel en borstel
- Met ingebouwde lamp. 240V, 26W
- Kan zowel aan de muur bevestigd worden als staand gebruikt worden
- Inklapbaar, neemt weinig plaats in, ideaal om boven de werkbank te bevestigen

Geslacht voor:

- Reiniging van kleine mechanische onderdelen, motoronderdelen, etc.



Order nr.	754751314	
Orig. nr.	CAT140	
Spanning	V	230
Totale inhoud tank	l	14
Vermogen motor pomp	W	26
Capaciteit	l	14
Wielen	Nee	
Afmetingen opengeklapt (l x b x h)	mm	545x560x630
Gewicht	kg	24,00
Afmetingen (l x b x h)	mm	560x280x660
Prijs	€	193,00

ONDERDELENREINIGER GESCHIKT VOOR ONTVETTERS OP WATERBASIS.

Kenmerken:

- Voetmodel met een inhoud van 75lt
- De ontvetter circuleert in de reiniger tot deze wordt afgelaten via de aflaatstop
- Met smeltveiligheid tegen ontbranding in de reiniger

Geleverd met:

- Reservoir
- Ingebouwde vloeistofpomp
- Metalen flexibel



Order nr.	754752222	
Orig. nr.	CAT220	
Spanning	V	230
Totale inhoud tank	l	75
Minimum inhoud vloeistof	l	40
Maximum inhoud vloeistof	l	50
Doorstromingsnelheid	l/min	2,7 - 3,3
Wielen	Nee	
Gewicht	kg	23,00
Afmetingen (l x b x h)	mm	760x540x880
Prijs	€	154,00

ONDERDELENREINIGER 19L TAFELMODEL.

Kenmerken:

- Tafelmodel
- Inhoud van 19lt.
- Met reservoir, ingebouwde pomp, metalen flexibel
- De ontvetter circuleert in de reiniger tot deze wordt afgelaten via de aflaatstop.
- Met thermische veiligheid tegen ontbranding in de reiniger.



Order nr.	754751350	
Orig. nr.	CAT135	
Spanning	V	230
Totale inhoud tank	l	19
Minimum inhoud vloeistof	l	7,5
Maximum inhoud vloeistof	l	10
Doorstromingsnelheid	l/min	2,7 - 3,3
Wielen	Nee	
Gewicht	kg	6,50
Afmetingen (l x b x h)	mm	430x340x220
Prijs	€	60,50

ONDERDELENREINIGER GESCHIKT VOOR ONTVETTERS OP WATERBASIS.

Kenmerken:

- Voetmodel met een inhoud van 150lt
- Met reservoir, ingebouwde vloeistofpomp en metalen flexibel
- De ontvetter circuleert in de reiniger tot deze wordt afgelaten via de aflaatstop
- Met smeltveiligheid tegen ontbranding in de reiniger



Order nr.	754751340	
Orig. nr.	CAT340	
Afmetingen werkblad (l x b x h)	mm	1065x510x270
Spanning	V	220
Totale inhoud tank	l	150
Minimum inhoud vloeistof	l	70
Maximum inhoud vloeistof	l	83
Doorstromingsnelheid	l/min	2,7 - 3,3
Wielen	Nee	
Gewicht	kg	42,00
Afmetingen (l x b x h)	mm	1130x540x890
Prijs	€	227,00

REINIGINGSCABINE MET VERWARMD E ONTVETTER ONDER HOGE DRUK.

Deze afgesloten cabine met groot zichtvenster en gemakkelijke frontale opening is bestemd voor het reinigen van allerlei componenten en onderdelen in de carrosserie, industrie, voeding, etc.

Voordelen:

- Verwarmen tot 60°C: een sterk verhoogd reinigingsvermogen. Perfect voor bvb; hardnekkige vetten, oliën, ontkalken, vastzittende onderdelen, etc.
- Combipistool met reiniger en perslucht
- Door de hoge druk en het verwarmd product, kunnen diepe en smalle openingen toch snel gemakkelijk uitgespoten en gereinigd worden
- Droogblazen van pas gereinigde werkstukken
- Compatibel met in water oplosbare reinigingsmiddelen zoals zepen, ontvetters, alu ontvetters, ontkalkers, etc.
- Afgesloten cabine houdt de werkplaats vrij van spatten, vuil en geuren
- Ventilator op de cabine. Kan aangesloten worden op een externe afzuigslang (niet meegeleverd)

Geleverd met:

- Thermostaat op LCD display instelbaar
- Rubber handschoenen met grote bewegingsvrijheid
- Combipistool lucht/vloeistof



Order nr.	754751345	
Orig. nr.	CAT180	
Doorstroomsnelheid	l/min	0,8
Capaciteit	l	8-14
Afmetingen mand/platform (l x b x h)	mm	737x559x452
Maximum temperatuur	°C	60
Gewicht	kg	46,00
Afmetingen (l x b x h)	mm	790x610x1260
Prijs	€	437,00

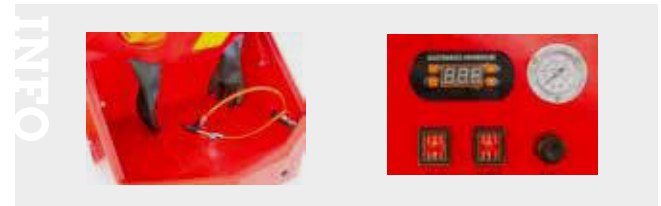

REINIGINGSCABINE, TAFELMODEL, MET ONTVETTER ONDER HOGE DRUK.

Deze afgesloten cabine met groot zichtvenster en gemakkelijke frontale opening is bestemd voor het reinigen van allerlei componenten en onderdelen in de carrosserie, industrie, voeding, etc.

Kenmerken:

- Combipistool met reiniger en perslucht: de ontvetter wordt onder druk gespoten op het werkstuk, waardoor hardnekkig vuil makkelijker loskomt
- Door de hoge druk kunnen diepe en smalle openingen toch snel gemakkelijk uitgespoten en gereinigd worden
- Het pistool kan ook enkel perslucht blazen. Droogblazen van pas gereinigde werkstukken
- Compatibel met in water oplosbare reinigingsmiddelen zoals zepen, ontvetters, alu ontvetters, ontkalkers, etc.
- Afgesloten cabine houdt de werkplaats vrij van spatten, vuil en geuren
- Vloeistofreservoir van 14 liter
- Verlichting in de cabine voor een optimaal zicht

Geleverd met:

- Rubber handschoenen met grote bewegingsvrijheid
- Combipistool met perslucht en ontvetter (circulatie)
- Regelbare manometer voor inkomende perslucht
- Werkvlak (rooster kan uitgenomen worden)
- RVS filter tussen cabine en reservoir
- Tank voor water en reiniger

Optioneel leverbaar: reinigingsproducten zoals ontvetter, alu ontvetter, ontkalker

► NEW



Order nr.	754751348	
Orig. nr.	CAT174	
Capaciteit	l	8 - 14
Gewicht	kg	29,50
Afmetingen (l x b x h)	mm	800x610x520
Prijs	€	334,00

ONDERDELENREINIGER MET ELEKTRISCHE POMP.

Geschikt voor gebruik met watergedragen producten.

Kenmerken:

- Volledig inox constructie
- Grote werktafel 900 x 600 mm
- Afsluitbaar deksel met luchtveer
- Elektrische pomp 80 Watt
- Geleverd met harde borstel, waar de vloeistof door stroomt
- Aan/uit schakelaar voor de pomp op de zijkant van de unit
- CE gekeurd

Diverse geconcentreerde watergedragen reinigingsproducten beschikbaar:

- "Ecoplus" voor ontvetten en algemene reiniging
- "OP1300" voor het ontroesten en geschikt voor aluminium en koper
- "Decal" voor het ontkalken

Vat voor reinigingsmiddel niet meegeleverd.

Order nr.	754720026	
Orig. nr.	RPW525	
Afmetingen werkblad (l x b x h)	mm	900 x 600
Spanning	V	230
Vermogen motor pomp	W	80
Frequentie	Hz	50
Wielen	Nee	
Gewicht	kg	48,00
Afmetingen (l x b x h)	mm	930x660x1040
Prijs	€	1.105,00



Geleverd zonder vat en pompdeksel

GECONCENTREERD UNIVERSEEL REINIGINGSPRODUCT OP WATERBASIS.

- Krachtig reinigen en ontvetten
- Verwijdert eveneens inkresten, pigmenten, voedingsresten,...
- Geconcentreerd product, dus economisch in gebruik
- Alkalisch (pH 12,5)
- Biologisch afbreekbaar
- Densiteit 1,045
- Volledig oplosbaar in water
- Bruikbaar in voedingsindustrie

Toepassing: Verdunnen met water tot max. 1:100, afhankelijk van de aard en mate van vervuiling.



Order nr.	754725008	754725009	754725011
Orig. nr.	ECOPLUS5	ECOPLUS25	ECOPLUS60
Inhoud	l 5	25	60
Prijs	€ 23,50	88,50	191,00

GEBRUIJKSLARE ONTVETTER OP WATERBASIS.

Geschikt in diverse industrietakken voor zowel handmatige reiniging, evenals reiniging met behulp van spoeltafel of verneveling.

Kenmerken:

- Toepasbaar op koolstofstaal, aluminium, gelakte ondergronden en andere non-ferrometalen, kunststoffen
- Gebruiksklaar, hoeft **niet verdund** te worden.
- Niet brandbaar of giftig, dus geen afzuiging vereist
- Biologische afbreekbaar
- Licht alkalisch (pH 10,05)



Order nr.	754725006
Orig. nr.	RFU25
Inhoud	l 25
Prijs	€ 155,00

ONTKALKER CONCENTRAAT VOOR HET VERWIJDEREN VAN KALKRESTANTEN. HET PRODUCT KAN OP VRIJWEL ELKE ONDERGROND GEBRUIKT WORDEN.

Kenmerken:

- Zure pH
- Niet schuimend
- Heeft geen vlammpunt
- Biologisch afbreekbaar
- Kan verdund worden tot max 1/15 met water
- Verwarmen tot max 70°C



Order nr.	754725014	754725015
Orig. nr.	DECALS5	DECALS25
Inhoud vat	l 5	25
Prijs	€ 27,50	127,00

GECONCENTREERDE REINIGER, SPECIFIEK VOOR:

- **Verwijderen van roest** en vuil. Roest wordt omgezet in een fosfaterende laag waardoor het oppervlak beschermd wordt.
- Reinigen zonder oxidatie van non-ferrometalen zoals **aluminium en koper**.
- Als **voorbehandeling** van metalen oppervlakken voor het spuiten of lakken.

Kenmerken:

- Bevat organische zuren en oppervlakte actieve stoffen
- Zure pH
- Biologisch afbreekbaar

Toepassing: Verdunnen met water tot max. 1:10, afhankelijk van de aard van het werk en mate van vervuiling.



Order nr.	754725017	754725018
Orig. nr.	OP13100-5	OP13100-25
Inhoud	l 5	25
Prijs	€ 35,50	149,00

INDUSTRIËLE REINIGER/ONTVETTER OP BASIS VAN SOLVENTEN.

Verwijdert probleemloos ingedroogde oliën en vetten en vele andere soorten industriële vervuilingen

Kenmerken:

- Krachtig resultaat: geschikt daar waar op water gebaseerde producten niet volstaan
- Verdampst snel (relatieve verdampingsnelheid = 0,01 sec.)
- Niet emulgerend
- Redelijk neutrale geur
- Vlammpunt 66 °C
- Kant en klaar, hoeft **niet verdund** te worden



Order nr.	754725001	754725002	754725003	754725004
Orig. nr.	DEG160	DEG16025	DEG16060	DEG160210
Inhoud	l 5	25	60	210
Prijs	€ 27,50	108,00	261,00	669,00

UNIVERSELE BORSTEL MET PVC-AANSLUITINGSLANG VOOR ONDERDELENREINIGERS.

Reiningsborstels voor onderdelenreinigers.

3 types beschikbaar:

- H: Hard type met snelkoppeling : voor onderdelen, gereedschappen, automotive, etc.
- Z: Zacht type met snelkoppeling: voor zeefdruk, drukplaten, gevoelige materialen, kunststoffen, etc.

Kenmerken:

- BR: Zacht type met aansluitlang voor de metalen flexibels van MWTOOLS onderdelenreinigers (CAT410,135,220,340)



Order nr.	754753990	754753995	754752225
Orig. nr.	IBSBH	IBSBZ	CAT220BR
Omschrijving	l hard	zacht	medium
Prijs	€ 25,50	25,50	12,50

ULTRASOONREINIGERS

Voor een complete reiniging

Een ultrasoonreiniger maakt gebruik van ultrasone geluidsgolven om materiaal te reinigen. Trillingen worden met een hoge frequentie overgebracht aan de reinigingsvloeistof, waardoor de kleinste vuildeeltjes op de meest ontoegankelijke plaatsen worden losgeweekt.



Stap 1

Zeer kleine trillingen worden opgewekt door **hoge frequenties** in het verwarmde vloeistofbad.



Stap 2

Deze genereren **microscopische bubbels**, die in de kleine holtes doordringen.



Stap 3

Dit resulteert in een **volledige reiniging** door het verwijderen van vuil zoals vet, roest, enz. van de meest ontoegankelijke plaatsen. Een dergelijke reiniging met de hand zou lastig zijn.



Voordelen

De ultrasone reiniging van industriële onderdelen biedt **VEEL VOORDELEN** die bij geen enkel ander reinigingsproces wordt gevonden:

- **GEBRUIKSGEMAK:** geen mankracht nodig om te wrijven of te schuren
- **SNELHEID:** korte reinigingscyclus voor tijdswinst
- **PERFECT RESULTAAT:** door de ultrasone reiniging zien de onderdelen er weer als nieuw uit. Deze grondige reiniging bereikt moeilijk bereikbare plaatsen zoals kleine tussenruimtes, holtes, scheuren, gaten ... zonder demontage of intensief reinigen met de hand
- **NIET-SCHUREND** reinigingsproces geschikt voor de meest delicate oppervlakken
- **ECONOMISCH:** weinig energieverbruik en minder reinigingsproduct nodig
- Verwijdert een **ONEINDIGE VERSCHEIDENHEID** van verontreinigingen zoals olie, vet, was, spanen, vuil, stof, klei, roet, koolstof en oxidatie tot een microscopische deeltjesgrootte

Toepassingen

INDUSTRIE



- Snijgereedschap
- Meetgereedschap
- Boorgereedschap
- Ponggereedschap

AUTOMOTIVE



- Motorblok
- Ventielen
- Zuigers
- Carburatoren

JUWELEN & HORLOGES



- Juwelen
- Horloges

GEZONDHEID



- Medische instrumenten
- Tandheelkundige instrumenten

OPTICA



- Brilmonturen
- Brillenglazen

HOUTBEWERKING



- Frezen
- Zaagbladen

Hoe kies ik een ultrasoonreiniger?

De afmetingen van het te reinigen stuk is het belangrijkste criterium bij de keuze van een ultrasoonreiniger. Maak zeker dat uw ultrasoonreiniger groot genoeg is voor de stukken die u wenst te reinigen. Een ultrasoonreiniger is vol reinigingsmiddel tot 2/3 van zijn hoogte. Voor een goede reiniging, moet het stuk volledig ondergedompeld zijn. Ideaal moet de hoogte van het te reinigen stuk de helft van de hoogte van de reiniger bedragen.

ULTRASOONREINIGER VOOR PROFESSIONELE TOEPASSING IN LABO'S, INDUSTRIE, JUWELIERS, ELEKTRONICA, AUTO-ONDERDELEN, PHARMA, OPTISCHE TOESTELLEN ... WAAR EENVOUDIG, SNEL EN EFFECTIEF GEREINIGD MOET WORDEN.

Voordelen:

- Diverse optionele reinigingsproducten laten reinigen toe van verven, lijmen, roet, vetten, kalk, etc.
- Gebruiksgemak: zonder schuren of schrobben
- Resultaat: precieze reiniging, ook op moeilijk bereikbare plaatsen
- Economisch: kortere reinigingscyclus; tijdbesparend
- Milieuvriendelijk: minder reinigingsproducten nodig, beperkt afvalwater

Kenmerken:

- Digitaal LED display met temperatuur en tijdsinstelling
- Dikwandige roestvaste stalen tank, deksel en mandje
- Versterkte PCB, bestand tegen trillingen en hoge temperaturen in de machine
- Eenvoudig bedieningsdisplay
- High-performance transducers
- Instelbare temperatuur
- Timer: 1-99 minuten

Aflaatventiel 1/2"

Order nr.	754750137	
Orig. nr.	UCC002	
Inhoud	l	2
Ultrasoon vermogen	W	200
Piekvermogen	W	260
Wielen	Nee	
Gewicht	kg	3,50
Afmetingen (l x b x h)	mm	180x170x180
Prijs	€	132,00

▶ NEW



ULTRASOONREINIGER VOOR PROFESSIONELE TOEPASSING IN LABO'S, INDUSTRIE, JUWELIERS, ELEKTRONICA, AUTO-ONDERDELEN, PHARMA, OPTISCHE TOESTELLEN ... WAAR EENVOUDIG, SNEL EN EFFECTIEF GEREINIGD MOET WORDEN.

Voordelen:

- Diverse optionele reinigingsproducten laten reinigen toe van verven, lijmen, roet, vetten, kalk, etc.
- Gebruiksgemak: zonder schuren of schrobben
- Resultaat: precieze reiniging, ook op moeilijk bereikbare plaatsen
- Economisch: kortere reinigingscyclus; tijdbesparend
- Milieuvriendelijk: minder reinigingsproducten nodig, beperkt afvalwater

Kenmerken:

- Digitaal LED display met temperatuur en tijdsinstelling
- Dikwandige roestvaste stalen tank, deksel en mandje
- Versterkte PCB, bestand tegen trillingen en hoge temperaturen in de machine
- Eenvoudig bedieningsdisplay
- High-performance transducers
- Instelbare temperatuur
- Timer: 1-99 minuten
- Aflaatventiel 1/2"

Order nr.	754750139	
Orig. nr.	UCC004	
Inhoud	l	4,5
Ultrasoon vermogen	W	200
Piekvermogen	W	380
Wielen	Nee	
Gewicht	kg	4,60
Afmetingen (l x b x h)	mm	325x180x225
Prijs	€	242,00

▶ NEW



ULTRASOONREINIGER VOOR PROFESSIONELE TOEPASSING IN LABO'S, INDUSTRIE, JUWELIERS, ELEKTRONICA, AUTO-ONDERDELEN, PHARMA, OPTISCHE TOESTELLEN ... WAAR EENVOUDIG, SNEL EN EFFECTIEF GEREINIGD MOET WORDEN.

► NEW

Voordelen:

- Diverse optionele reinigingsproducten laten reinigen toe van verven, lijmen, roet, vetten, kalk, etc.
- Gebruiksgemak: zonder schuren of schrobben
- Resultaat: precieze reiniging, ook op moeilijk bereikbare plaatsen
- Economisch: kortere reinigingscyclus; tijdbesparend
- Milieuvriendelijk: minder reinigingsproducten nodig, beperkt afvalwater

Kenmerken:

- Digitaal LED display met temperatuur en tijdsinstelling
- Dikwandige roestvaste stalen tank, deksel en mandje
- Versterkte PCB, bestand tegen trillingen en hoge temperaturen in de machine
- Eenvoudig bedieningsdisplay
- High-performance transducers
- Instelbare temperatuur
- Timer: 1-99 minuten
- Aflaatventiel 1/2"

Order nr.		754750142
Orig. nr.		UCC010
Inhoud	l	8.8
Ultrasoon vermogen	W	240
Verwarming vermogen	W	300
Afmetingen mand/platform (l x b x h)	mm	280 x 230 120
Timer	min	99
Maximum temperatuur	°C	80
Wielen		Nee
Frequentie	kHz	40
Gewicht	kg	7,50
Afmetingen (l x b x h)	mm	330x270x310
Prijs	€	308,00



ULTRASOONREINIGER VOOR PROFESSIONELE TOEPASSING IN LABO'S, INDUSTRIE, JUWELIERS, ELEKTRONICA, AUTO-ONDERDELEN, PHARMA, OPTISCHE TOESTELLEN ... WAAR EENVOUDIG, SNEL EN EFFECTIEF GEREINIGD MOET WORDEN.

► NEW

Voordelen:

- Diverse optionele reinigingsproducten laten reinigen toe van verven, lijmen, roet, vetten, kalk, etc.
- Gebruiksgemak: zonder schuren of schrobben
- Resultaat: precieze reiniging, ook op moeilijk bereikbare plaatsen
- Economisch: kortere reinigingscyclus; tijdbesparend
- Milieuvriendelijk: minder reinigingsproducten nodig, beperkt afvalwater

Kenmerken:

- Digitaal LED display met temperatuur en tijdsinstelling
- Dikwandige roestvaste stalen tank, deksel en mandje
- Versterkte PCB, bestand tegen trillingen en hoge temperaturen in de machine
- Eenvoudig bedieningsdisplay
- High-performance transducers
- Instelbare temperatuur
- Timer: 1-99 minuten
- Aflaatventiel 1/2"

Order nr.		754750143
Orig. nr.		UCC015
Ultrasoon vermogen	W	600
Piekvermogen	W	800
Timer	min	99
Wielen		Nee
Gewicht	kg	9,50
Afmetingen (l x b x h)	mm	360x330x270
Prijs	€	448,00



ULTRASOONREINIGER VOOR PROFESSIONELE TOEPASSING IN LABO'S, INDUSTRIE, JUWELIERS, ELEKTRONICA, AUTO-ONDERDELEN, PHARMA, OPTISCHE TOESTELLEN ... WAAR EENVOUDIG, SNEL EN EFFECTIEF GEREINIGD MOET WORDEN.

► NEW

Voordelen:

- Diverse optionele reinigingsproducten laten reinigen toe van verven, lijmen, roet, vetten, kalk, etc.
- Gebruiksgemak: zonder schuren of schrobben
- Resultaat: precieze reiniging, ook op moeilijk bereikbare plaatsen
- Economisch: kortere reinigingscyclus; tijdbesparend
- Milieuvriendelijk: minder reinigingsproducten nodig, beperkt afvalwater

Kenmerken:

- Digitaal LED display met temperatuur en tijdsinstelling
- Dikwandige roestvaste stalen tank, deksel en mandje
- Versterkte PCB, bestand tegen trillingen en hoge temperaturen in de machine
- Eenvoudig bedieningsdisplay
- High-performance transducers
- Instelbare temperatuur
- Timer: 1-99 minuten
- Aflaatventiel 1/2"

Order nr.		754750146
Orig. nr.		UCC030
Inhoud	l	26.8
Ultrasoon vermogen	W	600
Verwarming vermogen	W	800
Afmetingen mand/platform (l x b x h)	mm	470 x 270 x 120
Timer	min	99
Maximum temperatuur	°C	80
Wielen		Nee
Frequentie	kHz	40
Gewicht	kg	15,00
Afmetingen (l x b x h)	mm	628x428x452
Prijs	€	585,00



01 MACHINES

02 AUTO

03 WORKSHOP

04 EQUIPMENT

05 TOOLS

DRAAGBARE EN COMPACTE ACCUSTOFZUIGER HEPA VOOR NAT- EN DROOG ZUIGEN.

Kenmerken:

- Geleverd met 2.0 Ah 18 V verwisselbare accu en acculader
- Maximale bewegingsvrijheid door afwezigheid van stroomkabel
- De meegeleverde filter HEPA F9 kan uitgenomen en uitgewassen worden
- Geschikt voor het nat-en droog zuigen zonder filterwissel
- Met handige blaasfunctie voor het wegblazen van stof en vuil op plaatsen waar men niet bij kan tijdens het stofzuigen
- Verschillende beugels voor het handig opbergen van accessoires en slang

Geleverd met:

- Slang Ø 35 mm / 0,5 m
- Lader 0.4 A
- Lithium-ion batterij 18 V / 2.0 Ah
- Filter cartridge HEPA F9
- Brede zuigmond
- Smalle zuigmond
- Rondborstel



► NEW

Order nr.		717003108
Orig. nr.		FLEXCAT18B
Spanning	V	230
Aantal motoren		1
Tankinhoud	l	7,5
Lengte slang	m	0,5
Diameter slang	mm	35
Geluidsniveau	dB(A)	74
Gewicht	kg	4,00
Afmetingen (l x b x h)	mm	410x256x322
Prijs	€	187,00



DRAAGBARE RUGSTOFZUIGER 4 LITER.

Kenmerken:

- Comfortabel en licht rugzakmodel voor ergonomisch werken
- Heel geschikt voor krappe ruimtes zoals in auto's, bussen, cinema, theater etc.
- Slechts 5,8 kg
- Geschikt voor het werken op stellingen en ladders, zoals bij het schoonmaken van goten, reinigen van plafonds, etc.
- Comfortabele, instelbare schouderbanden met ingebouwde aan/uit knop
- Houders voor de verschillende meegeleverde zuigmonden
- Motor met thermische veiligheid
- Laag geluidsniveau zorgt voor een aangenaam werkcomfort

Geleverd met:

- 12,5 meter stroomkabel
- 1,5 meter aanzuigslang met 360° draaibaar handvat
- Ronde zuigmond met borstel
- 1 Papieren filterzak
- 1 voorfilter
- 1 Textielfilter
- 2 Plastic aanzuigbuizen
- Brede inklapbare borstel voor vloeren
- Smalle zuigmond



► NEW

Order nr.		717003115
Orig. nr.		FLEXCAT 104
Spanning	V	230
Vermogen	kW	700
Tankinhoud	l	4
Tankmateriaal		Kunststof
Lengte slang	m	1,5
Diameter slang	mm	35
Geluidsniveau	dB(A)	76
Onderdruk	mbar	200
Gewicht	kg	5,80
Afmetingen (l x b x h)	mm	251x226x571
Prijs	€	199,00



DRAAGBARE EN ULTRACOMPACTE STOFZUIGER MET FILTERREINIGING.

Kenmerken:

- Compact en draagbaar met schouderband
- Filterreiniging via "easy push"
- Geschikt voor droge toepassing
- Geleverd met flexibele aanzuigslang en borstelset met houder



Order nr.		717003110
Orig. nr.		FLEXCAT 16 H
Spanning	V	230
Vermogen	kW	1,2
Aantal motoren		1
Aantal trappen		1
Tankinhoud	l	6
Tankmateriaal		kunststof
Lengte slang	m	1
Diameter slang	mm	35
Geluidsniveau	dB(A)	72,6
Start	min	
Gewicht	kg	4,00
Afmetingen (l x b x h)	mm	290x240x430
Prijs	€	111,00



STOFZUIGER 18 LITER VOOR NAT EN DROOG ZUIGEN, MET BLAASFUNCTIE.

Kenmerken:

- Universele compacte stofzuiger voor allround gebruik in natte en droge omgeving
- Met handige blaasfunctie voor het wegblazen van stof en vuil op plaatsen waar men niet bij kan tijdens het stofzuigen
- Uitgebreide set tools meegeleverd
- Praktisch ontwerp met houders voor tools

► NEW



Geleverd met:

- 1 Papier filterzakken (ref. 717013475), 1 Filter cartridge (ref. 717013474)
- Compatibel met optionele set filters (ref. 717013476) bestaande uit 5 papier filterzakken en 1 filter cartridge
- Sponsfilter voor nat zuigen (ref. 717013471)
- Brede zuigmond voor vloeren, Smalle zuigmond met borstel accessoire
- 2 meter aanzuigslang met draaibaar handvat
- 3 aluminium aanzuigbuizen Ø 32 mm, lengte 330 mm

Order nr.		717001118
Orig. nr.		WETCAT118
Spanning	V	230
Vermogen	kW	1200
Aantal motoren		1
Tankinhoud	l	18
Tankmateriaal		Kunststof
Lengte slang	m	2
Diameter slang	mm	32
Geluidsniveau	dB(A)	79
Onderdruk	mbar	160
Gewicht	kg	6,10
Afmetingen (l x b x h)	mm	317x330x437
Prijs	€	94,50



01 MACHINES

STOFZUIGER 30 L INOX VOOR NAT EN DROOG ZUIGEN, MET HEPA FILTER EN STOPCONTACT.

Kenmerken:

- Inox model met 30 l tank
- Ingebouwd stopcontact 1.2 kW voor het aansluiten van power tools (schuurmachine, zaagmachine, etc.)
- Automatisch aan/uit, samen met het aangesloten gereedschap
- Hoge zuigkracht en onderdruk
- HEPA filter E10 voor fijnstof afzuiging
- Manuele filter reiniging van de 3 filters via drukknop bovenop de machine
- Blaasfunctie voor het wegblazen van stof en vuil op plaatsen waar men niet bij kan tijdens het stofzuigen
- Aflaatstop onderaan de tank voor vloeistoffen

► NEW



Geleverd met:

- Uitgebreide set tools meegeleverd
- 1 HEPA Filter E10 cartridge (ref. 717013526)

Order nr.		717002115
Orig. nr.		WETCAT131IRH
Spanning	V	230
Vermogen	kW	1,2
Aantal motoren		1
Tankinhoud	l	30
Tankmateriaal		Edelstaal
Lengte slang	m	2
Diameter slang	mm	35
Geluidsniveau	dB(A)	76
Onderdruk	mbar	160
Gewicht	kg	9,50
Afmetingen (l x b x h)	mm	429x368x658
Prijs	€	175,00



02 AUTO

03 WORKSHOP

04 EQUIPMENT

STOFZUIGER 20 LITER VOOR NAT EN DROOG ZUIGEN, MET HEPA FILTER EN STOPCONTACT.

Kenmerken:

- Kunststof model met 20 l tank
- Ingebouwd stopcontact 1.2 kW voor het aansluiten van power tools (schuurmachine, zaagmachine, etc.)
- Automatisch aan/uit, samen met het aangesloten gereedschap
- Hoge zuigkracht en onderdruk
- HEPA filter E10 voor fijnstof afzuiging
- Manuele filter reiniging van de 3 filters via drukknop bovenop de machine
- Blaasfunctie voor het wegblazen van stof en vuil op plaatsen waar men niet bij kan tijdens het stofzuigen
- Aflaatstop onderaan de tank voor vloeistoffen

► NEW



Geleverd met:

- Uitgebreide set tools meegeleverd
- 1 HEPA Filter E10 cartridge (ref. 717013526)

Order nr.		717002110
Orig. nr.		WETCAT120RH
Spanning	V	230
Vermogen	kW	1,2
Aantal motoren		1
Tankinhoud	l	20
Tankmateriaal		Kunststof
Lengte slang	m	2
Diameter slang	mm	35
Geluidsniveau	dB(A)	76
Gewicht	kg	9,00
Afmetingen (l x b x h)	mm	429x368x645
Prijs	€	162,00



05 TOOLS

INDUSTRIËLE NAT- EN DROOGZUIGER VOOR VLOEISTOFFEN, VETTEN, SPAANDERS, ENZ.

Kenmerken:

- Met stekkerdoos 230 V / 2300 W voor aansluiten van power tools
- Kopergewikkelde motoren met thermische veiligheid, made in EU
- Dichtingen zijn bestand tegen oliën
- Instelbare aluminium buizen met kunststof omwikkeld: licht en zeer stevig
- Flexibele slang met zeer hoge druk- en draaiweerstand
- Nylonklemmen op de tank bestand tegen verdraaiing en stoten
- Slimme kabelhaak op de kop



Order nr.	717001120	
Orig. nr.	WETCAT 116 E	
Spanning	V	230
Vermogen	kW	1,3
Aantal motoren		1
Aantal trappen		1
Tankinhoud	l	16
Tankmateriaal		kunststof
Lengte slang	m	2
Diameter slang	mm	36
Geluidsniveau	dB(A)	71,2
Stopcontacten maximum vermogen	W	2300
Gewicht	kg	10,00
Afmetingen (l x b x h)	mm	400x400x640
Prijs	€	186,00

INDUSTRIËLE NAT- EN DROOGZUIGER VOOR VLOEISTOFFEN, VETTEN, SPAANDERS, ENZ.

Kenmerken:

- Met stekkerdoos 230 V / 2300 W voor aansluiten van power tools
- Stofzuiger schakelt automatisch in bij inschakelen van de aangesloten power tool
- Kopergewikkelde motoren met thermische veiligheid, made in EU
- Dichtingen zijn bestand tegen oliën
- Instelbare aluminium buizen met kunststof omwikkeld: licht en zeer stevig
- Flexibele slang met zeer hoge druk- en draaiweerstand
- Nylonklemmen op de tank bestand tegen verdraaiing en stoten
- Slimme kabelhaak op de kop
- 2-traps motor voor het zwaardere werk



Order nr.	717001140	
Orig. nr.	WETCAT 137 R	
Spanning	V	230
Vermogen	kW	1,3
Aantal motoren		1
Aantal trappen		2
Tankinhoud	l	37
Tankmateriaal		kunststof
Lengte slang	m	4
Diameter slang	mm	38
Geluidsniveau	dB(A)	72
Stopcontacten maximum vermogen	W	2300
Gewicht	kg	12,30
Afmetingen (l x b x h)	mm	390x390x900
Prijs	€	292,00

INDUSTRIËLE NAT- EN DROOGZUIGERS VOOR VLOEISTOFFEN, VETTEN, SPAANDERS, ENZ.

Kenmerken:

- Met stekkerdoos 230 V / 2300 W voor aansluiten van power tools
- Stofzuiger schakelt automatisch in bij inschakelen van de aangesloten power tool
- Kopergewikkelde motoren met thermische veiligheid, made in EU
- Dichtingen zijn bestand tegen oliën
- Instelbare aluminium buizen met kunststof omwikkeld: licht en zeer stevig
- Flexibele slang met zeer hoge druk- en dwaaiweerstand
- Nylonklemmen op de tank bestand tegen verdraaiing en stoten
- Slimme kabelhaak op de kop
- 2-traps motor voor het zwaardere werk
- Met inox tank



Order nr.	717001145	
Orig. nr.	WETCAT 133 IR	
Spanning	V	230
Vermogen	kW	1,3
Aantal motoren		1
Aantal trappen		2
Tankinhoud	l	33
Tankmateriaal		inox
Lengte slang	m	4
Diameter slang	mm	38
Geluidsniveau	dB(A)	72
Stopcontacten maximum vermogen	W	2300
Gewicht	kg	12,00
Afmetingen (l x b x h)	mm	430x430x830
Prijs	€	317,00

INDUSTRIËLE NAT- EN DROOGZUIGER VOOR VLOEISTOFFEN, VETTEN, SPAANDERS, ENZ.

Kenmerken:

- Inox tank
- Stekkerdoos 230 V / 1150 W voor power tools
- 2 motoren, kopergewikkeld en met thermische veiligheid, made in EU
- Grote 62 liter tank met kipsysteem voor eenvoudig legen van de tank
- Stalen onderstel met metalen PU-beklede wielen en handvat
- Dichtingen zijn bestand tegen oliën
- Aluminium instelbare buizen met kunststof omwikkeld: licht en zeer stevig
- Flexibele slang met zeer hoge druk- en draaiweerstand
- Nylonklemmen op de tank bestand tegen verdraaiing en stoten
- Slimme kabelhaak op de kop



Order nr.	717001270	
Orig. nr.	WETCAT 262 IET	
Spanning	V	230
Vermogen	kW	2,6
Aantal motoren		2
Aantal trappen		2
Tankinhoud	l	62
Tankmateriaal		inox
Lengte slang	m	4
Diameter slang	mm	38
Geluidsniveau	dB(A)	74,5
Stopcontacten maximum vermogen	W	1150
Gewicht	kg	21,90
Afmetingen (l x b x h)	mm	570x700x1140
Prijs	€	555,00



01 MACHINES

02 AUTO

03 WORKSHOP

04 EQUIPMENT

05 TOOLS

NAT /DROOG ZUIGER 27 L MET SPROEI/DESINFECTIE FUNCTIE.

Geschikt voor het **besproeien**, losweken en **afzuigen** van hardnekkig vuil op vloeren, harde oppervlakken, textiel, zetels, etc.

Desinfecteren en **vernevelen** van grote oppervlakken, moeilijk te behandelen objecten met grillige vorm,, etc.

Kenmerken:

- Nat/droog zuigen zonder filterwissel
- HEPA 14 dual filter
- 3 liter tank voor detergent met makkelijk bereikbare vuldop
- Uitgebreide set tools meegeleverd voor sproeien en afzuigen
- Sproeier met pomp 48 W met werkdruk van 2 bar
- Hoogwaardige Italiaanse motor met koper windingen, voor een lange levensduur
- Ingebouwde vlotter sluit motor af bij volle tank
- De kunststof element zijn bestand tegen een breed scala aan oliën en chemicaliën

Geleverd met:

- 4 m aanzuigslang ø 36 mm
- Sproeipistool met 5 m slang
- 4 vastzetclips voor de sproeislang
- 1 hepa cartridge 14 nat/droog
- 2 Brede borstels voor vloeren en tapijten
- 1 zuigmond voor textiel en meubelstoffen
- Smalle zuigmond
- Ronde zuigmond met borstel
- 2 Plastic aanzuigbuizen
- 8,5 m stroomkabel



► NEW

Order nr.		717003275
Orig. nr.		FLEXCAT 127PD
Spanning	V	230
Vermogen	kW	1,2
Aantal motoren		1
Tankinhoud	l	27
Tankinhoud reinigingsmiddel	l	3
Tankmateriaal		Kunststof
Lengte slang	m	2
Diameter slang	mm	36
Geluidsniveau	dB(A)	72
Debiet reinigingsmiddel	l/min	0,8
Onderdruk	mbar	245
Gewicht	kg	12,00
Afmetingen (l x b x h)	mm	380x380x650
Prijs	€	575,00



KRACHTIGE NAT /DROOG ZUIGER 62 L MET SPROEI/DESINFECTIE FUNCTIE.

Geschikt voor het **besproeien**, losweken en **afzuigen** van hardnekkig vuil op vloeren, harde oppervlakken, textiel, zetels, etc.

Desinfecteren en **vernevelen** van grote oppervlakken, moeilijk te behandelen objecten met grillige vorm,, etc.

Kenmerken:

- **Grote opvangtank 62 liter**
- **Dubbele aanzuigmotor 2.4 kW**
- Nat/droog zuigen zonder filterwissel
- HEPA 14 dual filter
- **25 liter tank voor detergent** met makkelijk bereikbare vuldop
- Uitgebreide set tools meegeleverd voor sproeien en afzuigen
- Draaibare wielen en onderstel van hoge kwaliteit
- Sproeier met pomp 48 W met werkdruk van 2 bar
- Hoogwaardige Italiaanse motor met koper windingen, voor een lange levensduur
- Ingebouwde vlotter sluit motor af bij volle tank
- De kunststof element zijn bestand tegen een breed scala an oliën en chemicaliën

Geleverd met:

- 4 m aanzuigslang ø 40 mm
- Sproeipistool met 5 m slang
- 4 vastzetclips voor de sproeislang
- 1 hepa cartridge 14 nat/droog
- 2 Brede borstels voor vloeren en tapijten
- 1 zuigmond voor textiel en meubelstoffen
- Smalle zuigmond
- Ronde zuigmond met borstel
- 2 Plastic aanzuigbuizen 0,5 m ø 38 mm
- 1 adapter ø 38 mm
- 8,5 m stroomkabel



► NEW

Order nr.		717003280
Orig. nr.		FLEXCAT262PD
Spanning	V	230
Vermogen	kW	2,4
Aantal motoren		2
Tankinhoud	l	62
Tankinhoud reinigingsmiddel	l	25
Tankmateriaal		Kunststof
Lengte slang	m	2,5
Diameter slang	mm	38
Geluidsniveau	dB(A)	74
Debiet reinigingsmiddel	l/min	1,8
Onderdruk	mbar	245
Gewicht	kg	21,00
Afmetingen (l x b x h)	mm	550x600x960
Prijs	€	1.485,00

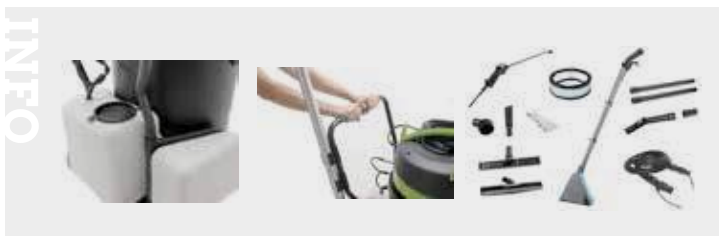

PROFESSIONELE RUGSPROEIER 15 LITER MET ACCU.

Geschikt voor het besproeien en desinfecteren van grote oppervlakken zoals publieke ruimtes, hotels, events, etc.

Geschikt voor gebruik in land- en tuinbouw, tuinonderhoud, ongediertebestrijding, bemesting, bewatering, etc.

Kenmerken:

- Stille pomp op accu, geen manueel oppompen meer nodig
- Krachtige en egale sproeieresultaten zorgen voor een efficiënt werkverloop
- 18 V / 2.0 Ah lithium-ion accu met LED statusdisplay
- Comfortabele draagbeugels voor op de rug
- Praktische lans en verschillende sproeikoppen meegeleverd
- Transparante grote tank met niveau aanduiding
- Grote vulopening met zeef

Geleverd met:

- Sproeipistool met lans
- 1.7 m drukslang
- Sproeikoppen: conische straal, dubbele straal, instelbare straal, platte straal
- x batterij 18 V / 2.0 Ah
- 1 x lader 0.4 A
- Draagharnas



► NEW

Order nr.		717350000 ⓘ
Orig. nr.		7350000
Spanning	V	18
Tankinhoud	l	15
Lengte slang	m	1.7
Geluidsniveau	dB(A)	75
Debiet	l/h	48 - 90
Maximum temperatuur	°C	40
Batterijcapaciteit	mAh	2000
Autonomie	u	2 - 3
Gewicht	kg	4,30
Afmetingen (l x b x h)	mm	344x241x486
Prijs	€	169,00

INFO

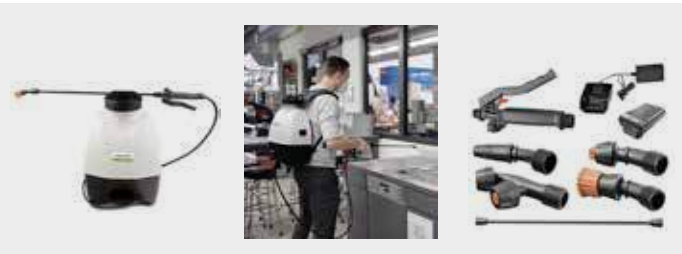

01 MACHINES

02 AUTO

03 WORKSHOP

COMPACTE STOOMREINIGER VOOR HET HYGIËNISCH REINIGEN VAN ALLE OPPERVLAKKEN ZONDER CHEMICALIËN.

Kenmerken:

- Draagbaar en klein model, geschikt voor gebruik op mobiele trolleys of apart
- Geleverd met verschillende koppen voor het reinigen van glaspanelen, tafels, kasten, werkbladen, handvaten, vloeren, plinten, etc;
- Perfect inzetbaar in keukens, badkamers, klaslokalen, ziekenhuizen, openbare gebouwen, etc.
- Eenvoudige draaiknop voor de regeling van de stoomhoeveelheid
- Digital display met stoomtemperatuur
- De Inox omkasting en het gebruik van duurzame interne componenten zorgen voor een lange levensduur.
- Het microvezeldoek uit viscose/PET garanderen een optimale werkt temperatuur van 98 °C en een werksnelheid van 30 - 50 cm/s
- Kwaliteit "made in Italy"

Geleverd met:

- 50 cm stoomslang met pistool
- 2 x 50 cm harde buis
- 1 x stoomkop
- 1 x kop voor glas en ramen
- 1 x borstel multifunctioneel
- 1 x borstel driehoek
- 1 x gebogen lans 175 mm
- 1 x kleine ronde borstel met polyester haren
- 1 x kleine ronde borstel met koper haren
- 1 x microvezeldoek



► NEW

INFO Bekijk het volledige en up-to-date aanbod
Surf naar www.vynckier.biz/reinigingstoestellen

Order nr.		717170036 ⓘ
Orig. nr.		7170036
Spanning	V	230
Vermogen	kW	3,25
Tankinhoud	l	1,8
Maximum temperatuur	°C	165
Werkdruk	bar	6
Start		3
Gewicht	kg	11,20
Afmetingen (l x b x h)	mm	350x460x330
Prijs	€	1.629,00

INFO



04 EQUIPMENT

05 TOOLS

INFO

Hoe kies ik de geschikte takel of lier?



Surf naar www.vynckier.biz/takels-en-lieren

Takels en lieren

1. Kies de juiste takel

2. Kies de meest geschikte lier

De takel en lieren van Vynckier helpen je om zware en moeilijke zware lasten te tillen, te trekken of te verplaatsen. Overal waar je werkplek of atelier!

Wij maken een onderscheid tussen elektrische takels, elektische lieren, hydraulische takels en mechanische takels of schopketels en kettingtakels. Bekijk ons assortiment.

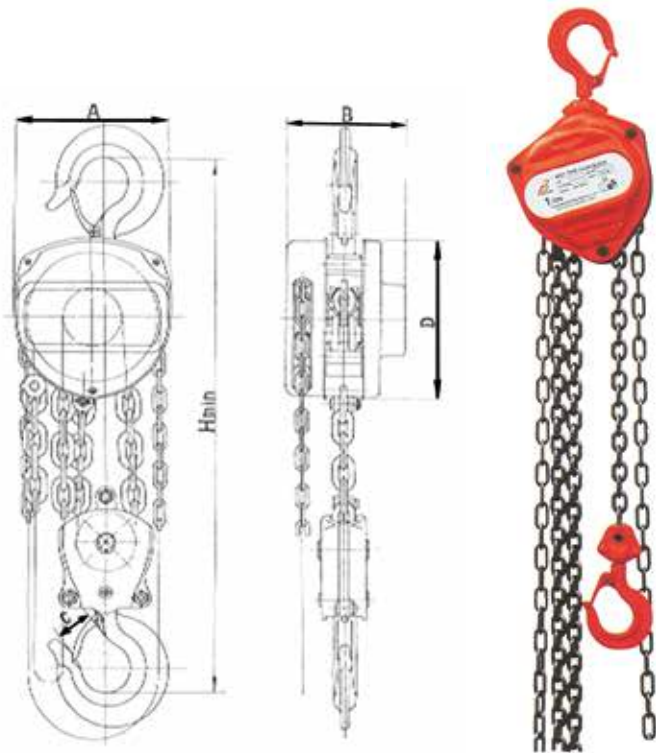

KETTINGTAKELS 0.5 TOT 3 TON MET KETTINGBEDIENING.

Kenmerken:

- Met lastdrukrem die de last op elke positie vasthoudt
- Boven- en onderhaak voorzien van veiligheidsslip
- Verzinkte kettingen
- CE conform

Order nr.		758580525	758581025	758581060	758581525	758582025	758583030	758582060
Orig. nr.		HNSJ0525	HNSJ1025	HNSJ1060	HNSJ1525	HNSJ2025	HNSJ3030	HNSJ2060
Lengte ketting	m	2,5	2,5	6	2,5	2,5	3	6
Aantal kettingen		1	1	1	1	2	2	2
Schakel kettingen	dia.mm	6	6	6	8	6	8	8
A	mm	138	164	164	198	164	198	164
B	mm	114	124	124	142	124	142	124
D	mm	145	182	182	219	182	219	182
Nodige kracht voor maximum lift	N	221	304	304	343	314	343	314
Gewicht	kg	9,00	11,00	16,95	17,00	15,00	24,00	23,75
Prijs	€	96,50	90,50	139,00	146,00	148,00	172,00	187,00

KETTINGTAKEL 0,75 TOT 3 TON MET RATELBEDIENING.

Zware takels voor gebruik onder middelzware tot zware omstandigheden.

Kenmerken:

- Met lastdrukrem die de last op elke positie vasthoudt
- Boven- en onderhaak voorzien van veiligheidsslip
- Verzinkte kettingen
- CE conform

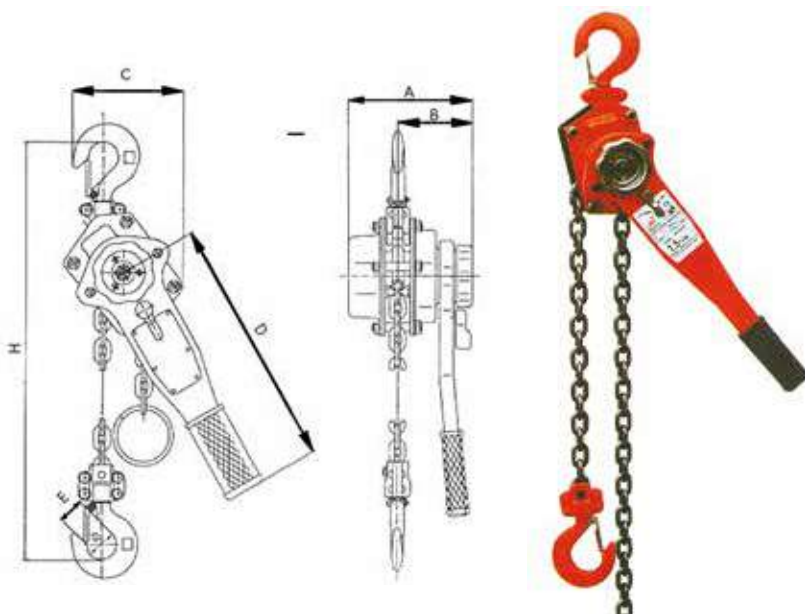

Order nr.		758580750	758581500	758583000
Orig. nr.		HNCRT075	HNCRT150	HNCRT300
Capaciteit	t	0,75	1,5	3
Lengte ketting	m	1,5	1,5	1,5
A	mm	148	172	200
B	mm	90	98	115
D	mm	35	47	54
E	mm	29	38	44
L hendel	mm	280	410	410
Gewicht	kg	7,00	11,00	21,00
Prijs	€	120,00	169,00	217,00

STAALDRAADTAKEL MET DOORGAANDE KABEL.

Kenmerken:

- Werkt onder alle hoeken, verticaal en horizontaal, en kan zowel voor hijsen als trekken worden gebruikt. Bvb lasten vereffen, tenten beveiligen, hijsen van kisten, bosbouw, kabels trekken, ...
- Zeer eenvoudig en robuust systeem

Geleverd met:

- 20 m staaldraadkabel met haak en veiligheidsklep en hendel
- Voorzien van een veiligheidspin tegen overbelasting



Order nr.		758580160	758583200
Orig. nr.		KT1600	KT3200
Hijsvermogen	kg	1600	3200
Trekvermogen	kg	2400	4000
Diameter staaldraad x lengte	mm	11 x 20m	16 x 20m
Gewicht	kg	26,00	54,00
Afmetingen (l x b x h)	mm	545x284x97	660x325x116
Prijs	€	231,00	370,00



KABELTAKEL.

Kenmerken:

- Capaciteit 2 ton met staalkabel en bevestigingshaak op beide uiteinden
- Werkt onder alle hoeken, verticaal en horizontaal
- Ideaal werktuig voor boten, auto's, buitenwerk enz.
- Geperste stalen constructie met dubbele pinveiligheid
- Dubbel wiel en dubbele klauw
- Hefratio: 15:1



Order nr.		758580020	758580040
Orig. nr.		HNP20	HNP40
Capaciteit	t	2	4
Lengte kabel	m	3	3
Diameter kabel	mm	4,8	5
Gewicht	kg	3,00	5,00
Prijs	€	35,50	54,50

MULTIFUNCTIONELE KOLOMVIJZEL. LICHT EN DIRECT INZETBAAR IN ALLE OMSTANDIGHEDEN.

- Verticaal gebruik: voor het snel optillen van bv. auto's, grasmaaiers, tractoren, werktuigen, ...
- Horizontaal gebruik: voor het duwen of trekken van lasten
- Groot werkbereik: 130-1325 mm
- Cap. heffen: 400 kg
- Cap. ondersteunen: tot 2000 kg
- Met stabiele voet, veiligheidspal en vaste opklapbare hendel.

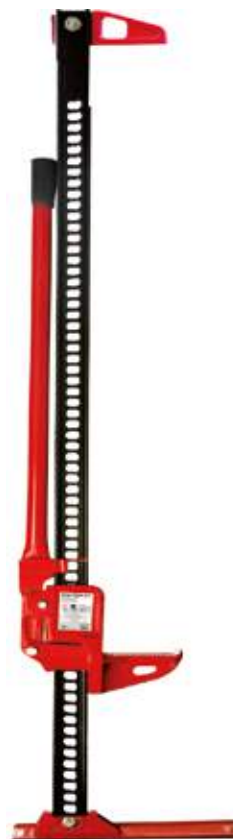

Order nr.		758601032
Orig. nr.		HNFJ2T
Hefcapaciteit	kg	400
Hefhoogte	mm	130-1325
Maximum belastbare capaciteit	kg	2000
Gewicht	kg	17,00
Prijs	€	125,00

ELEKTRISCHE KABELTAKELS 230V, TYPE BASIC.

Kenmerken:

- Met noodstop op bedieningspaneel
- Eindeloopschicht en anti-omkeerschicht
- IP54 beschermingsklasse en CE gekeurd
- Chassis voorzien voor montage op de takelhouder PP
- Buismaat 45 x 45 mm
- Inschakelduur: 20%: Per 10 minuten kan er 2 minuten gehesen worden

Geleverd met:

- Afstandsbediening met kabel (1,60 m)
- Haak met veiligheidsclip
- 2 ophangbeugels voor buis met maat 45 x 45 mm



Order nr.	758611250	758612040	758613070	758611012
Orig. nr.	SH125/250	SH200/400	SH300/600-18	SH500/1000
Capaciteit	kg 125/250	200/400	300/600	500/999
Spanning	V 230	230	230	230
Vermogen	kW 0,5	1	1,05	1,6
Type haak	enkel/dubbel	enkel/dubbel	enkel/dubbel	enkel/dubbel
Hefhoogte	m 12/6	12/6	18/9	12/6
Hefsnelheid	m/min 8/4	8/4	8/4	8/4
Diameter kabel	mm 3	4	5	6
Lengte kabel afstandsbediening	m 1,6	1,6	1,6	1,6
Gewicht	kg 12,50	16,50	19,00	34,00
Afmetingen (l x b x h)	mm 345x132x200	381x147x243	520x440x240	540x245x310
Prijs	€ 149,00	187,00	238,00	451,00

ELEKTRISCHE KABELTAKELS 230V, TYPE WIRELESS MET DRAADLOZE AFSTANDBEDIENING.

Troeven:

- 1 persoon kan de takel van overal bedienen, en tegelijk de last controleren
- Verhoogde veiligheid voor takels die op oversteken hangen
- Niet langer nodig om naar boven te gaan om de takel te activeren
- Gemakkelijker werken en tijdsbesparend

Kenmerken:

- Radiogestuurde afstandsbediening met een 360° bereik tot 100m
- Modellen 300 en 500 met extra noodstop op de afstandsbediening
- Veiligheden: Eindeloopschicht en anti-omkeerschicht
- IP54 beschermingsklasse en CE gekeurd
- Inschakelduur: 20%: Per 10 minuten kan er 2 minuten getakeld worden
- Volledig metalen behuizing in een nieuw modern design
- Buismaat 45 x 45 mm
- Werktemperatuur: -20° tot +65°C

Geleverd met:

- 2 ophangbeugels voor buis met maat 45 x 45 mm



Order nr.	758613085	758613090	758613095
Orig. nr.	SH125-R	SH300-R	SH500-R
Capaciteit	kg 125/250	300/600	500/999
Spanning	V 230	230	230
Vermogen	kW 0,5	1,05	1,6
Hefhoogte	m 12/6	12/6	18/9
Hefsnelheid	m/min 8/4	8/4	8/4
Diameter kabel	mm 3,0	4,5	6,0
Draadloos	Ja	Ja	Ja
Gewicht	kg 21,40	24,70	34,00
Afmetingen (l x b x h)	mm 376x305x250	460x210x290	480x245x355
Prijs	€ 271,00	388,00	585,00

LOOPKAT EN TAKEL MET DRAADLOZE BESTURING.

Kenmerken:

- 1 draadloze afstandsbediening voor zowel trolley als takel samen
- Geen kabels in de weg en gemakkelijk bedienen vanuit elke standpositie van de operator
- Trolley geschikt voor IPE en H Balken vanaf 68 mm breed
- Trolley geschikt voor balken met radius tot 1 m
- Takel met noodstop op bedieningspaneel
- IP54 beschermingsklasse en CE gekeurd
- Inschakelduur: 20%, per 10 minuten kan er 2 minuten gehesen worden

Geleverd met:

- Draadloze afstandsbediening



INFO Bekijk het volledige en up-to-date aanbod

Surf naar www.vynckier.biz/takels-en-lieren

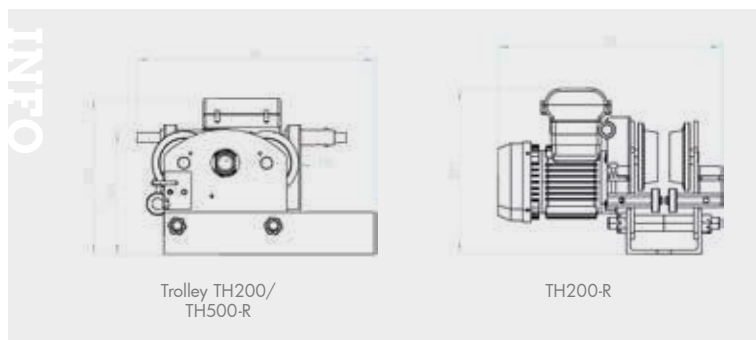

Order nr.		758613100	758613102
Orig. nr.		TH200-R	TH500-R
Spanning	V	230	230
Capaciteit enkel	kg	200	500
Vermogen	kW	1000	1600
Draadloos		Ja	Ja
Hefsnelheid	m/min	8	8
Lengte kabel	m	12	18
Balkbreedte (M)	mm	68 - 110	68 - 110
Snelheid trolley	m/min	14,5	14,5
Vermogen trolley	W	180	180
Gewicht	kg	25,00	31,50
Afmetingen (l x b x h)	mm	410x350x460	440x350x460
Prijs	€	585,00	749,00

TAKELHOUDER BUISMAAT 45 X 45 MM VOOR ELEKTRISCHE TAKELS TYPE SH, SH-R EN SPEEDY.

Geleverd met:

- Beugels
- Montagebouten en -moeren voor montage op ronde buizen met diameter 48 mm

Geleverd zonder takel.

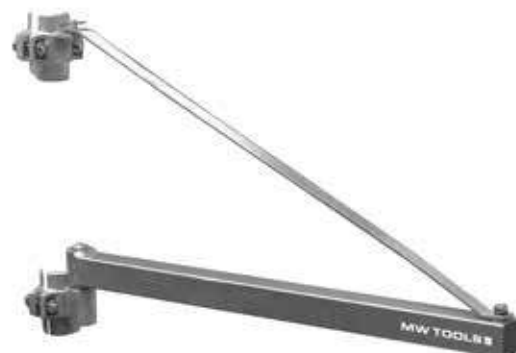

Order nr.		758611001	758611010	758611030
Orig. nr.		PP300/1100	PP600/750	PP1000/750
Geschikt voor modellen		125/250	200/400, 300/600	500/1000
Capaciteit	kg	300	600	1000
Lengte arm	mm	1100	750	750
Prijs	€	60,50	72,50	84,50

ELEKTRISCHE KABELTAKEL 230V, TYPE SPEEDY: SNEL HEFFEN TOT 15M/MIN. SPECIAAL ONTWIKKELD VOOR GEBRUIK OP HOGE STEIGERS.

Kenmerken:

- Snelle takel: **dubbel zo snel als gewone takels**
- Hijshoogte **35 meter**, ideaal voor steigers
- Ophanging met **snelkoppeling**, 1 persoon kan de takel moeiteloos in enkele minuten installeren en direct gebruiken
- Standaard zijn ophangbeugels met snelkoppeling voor vierkante en voor ronde buizen meegeleverd
- **Stopt automatisch** als de last beneden is
- Automatische **kabelverdeling** op de haspel, verhoogde veiligheid
- Met noodstop op bedieningspaneel
- Eindloopswitch en anti-omkeerswitch
- IP54 beschermingsklasse en CE gekeurd
- Inschakelduur: 20%: Per 10 minuten kan er 2 minuten gehesen worden

Geleverd met:

- Afstandsbediening met kabel (1,60 m)
- Verzwaarde haak voorkomt slingeren op hoge hoogte
- Ophanging met snelkoppeling



SL30040

SL30040-R draadloze bediening

Order nr.	758611040	758611042
Orig. nr.	SL30040	SL30040-R
Capaciteit	kg 300/600	300/600
Spanning	V 230	230
Vermogen	kW 1,3	1,3
Type haak	enkel/dubbel	enkel/dubbel
Hefhoogte	m 35/17,5	35/17,5
Hefsnelheid	m/min 15/7,5	15/7,5
Diameter kabel	mm 4,5	4,5
Lengte kabel afstandsbediening	m 1,5	1,5
Draadloos	Nee	Ja
Gewicht	kg 28,00	28,00
Afmetingen (l x b x h)	mm 486x227x238	486x227x238
Prijs	€ 447,00	619,00

KABELTAKEL 60 METER TYPE INFINITY 300 KG, MET DRAADLOZE AFSTANDSBEDIENING.

Takel met uniek **doorvoersysteem**: de kabel wordt niet opgerold, maar door een gepatenteerd grijpsysteem doorgevoerd, met voordelen voor de veiligheid en levensduur van de kabel.

Voordelen:

- Hierdoor kan er met een **onbeperkt lange kabel** worden gewerkt. De takel wordt standaard geleverd met 60 meter lange kabel.
- **Veiliger werken.** Er is geen risico meer van slecht opgerolde kabels, kabels in de knoop of kabels die plots weg schieten onder last
- Veel **langere levensduur van de kabel**, in vergelijking met andere systemen. De kabel ondervindt veel minder wrijving en slijt trager
- **Flexibiliteit in kabellengte** bij verschillende jobs: de kabel kan snel gewisseld worden voor een langer of korter exemplaar
- **Draadloze bediening:** 1 persoon kan de takel van overal bedienen, en tegelijk de last controleren
- Capaciteit 300 kg in enkele lijn, en 600 kg in dubbele lijn

Kenmerken:

- Radiogestuurde afstandsbediening met een 360° bereik tot 100 m
- Veiligheden: Eindloopswitch boven en onderaan
- IP54 beschermingsklasse en CE gekeurd
- Inschakelduur: 20%: Per 10 minuten kan er 2 minuten getakeld worden
- Volledig metalen behuizing
- Ophanging: buismaat 45 x 45 mm
- Werktemperatuur: -20° tot +65 °C

Geleverd met:

- 2 ophangbeugels voor buis met maat 45 x 45 mm

Order nr.	758611033	758611034
Orig. nr.	SHI300-R	SHI500-R
Capaciteit	kg 300/600	500/999
Spanning	V 230	230
Vermogen	kW 1,5	1,6
Hefhoogte	m 60	60
Hefsnelheid	m/min 8/4	8/4
Diameter kabel	mm 5	6
Draadloos	Ja	Ja
Balkbreedte (M)	mm 45 x 45	45 x 45
Beschermingsklasse	IP 54	54
Werktemperatuur	°C -20 / +65	-20 / +65
Gewicht	kg 33,00	40,00
Afmetingen (l x b x h)	mm 555x245x355	555x245x355
Prijs	€ 505,00	675,00

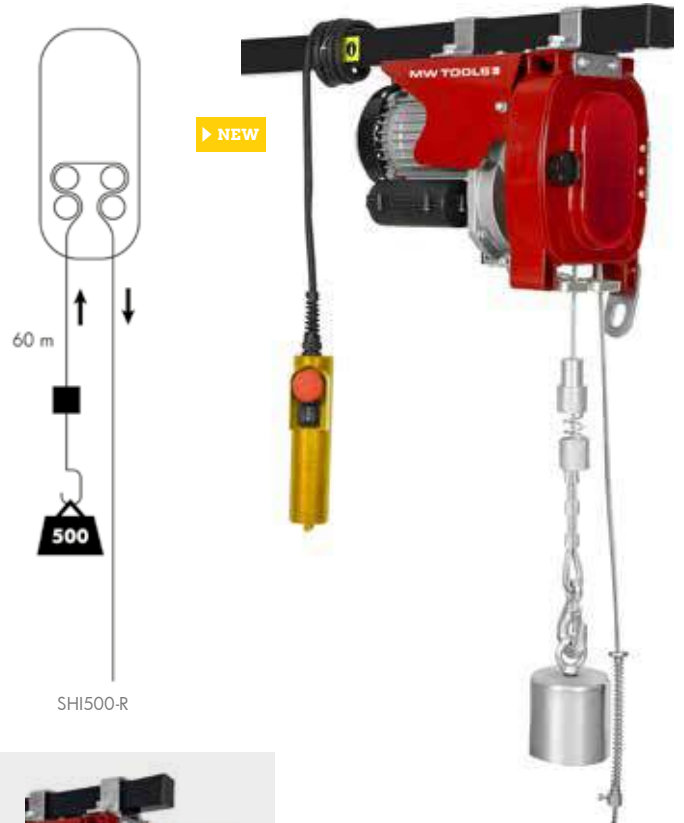

SHI500-R



INFO

ELEKTRISCHE TAKEL 230V, TYPE PROFI MET 32 METER KABEL EN AUTOMATISCHE KABELGELEIDING.

Kenmerken:

- Met bekabelde afstandsbediening
- **Lange kabel** van 32 meter, perfect voor stellingen
- Robuust oprolsysteem met **kabelgeleiding** zorgt voor strak en uniform oprollen van de kabel. Dit verhoogt de veiligheid:
 - Voorkomt knopen en schade aan de kabel
 - Verhoogt veiligheid van gebruikers
 - Langere levensduur van de motor
- Inschakelduur 20% (op volle capaciteit)
- Ophanging met **snelkoppeling**, 1 persoon kan de takel moeiteloos in enkele minuten installeren en direct gebruiken
- De ophanging wordt aangedraaid voor het vergrendelen van de takel op de stelling (geen rotatie)
- Met eindeloopschakelaars
- Met poulie en haak voor het werken in dubbele capaciteit
- Met vetnippel voor interne smering van de takel

Order nr.	758611035	
Orig. nr.	PH400	
Capaciteit	kg	400/800
Spanning	V	230
Vermogen	kW	1.3
Hefhoogte	m	32/16
Hefsnelheid	m/min	8/4
Diameter kabel	mm	5.0
Lengte kabel afstandsbediening	m	1.5
Draadloos	Nee	
Gewicht	kg	36,00
Afmetingen (l x b x h)	mm	510x410x455
Prijs	€	559,00



ELEKTRISCHE TAKEL PROFI MET 32 METER KABEL EN AUTOMATISCHE KABELGELEIDING. Draadloze bediening.

Kenmerken:

- Draadloze afstandsbediening. Deze radiogestuurde bediening heeft een bereik tot 100 meter, en laat toe dat 1 persoon de last en takel tegelijk kan controleren.
- **Lange kabel** van 32 meter, perfect voor stellingen
- Robuust oprolsysteem met **kabelgeleiding** zorgt voor strak en uniform oprollen van de kabel. Dit verhoogt de veiligheid:
 - Voorkomt knopen en schade aan de kabel
 - Verhoogt veiligheid van gebruikers
 - Langere levensduur van de motor
- Inschakelduur 20% (op volle capaciteit)
- Ophanging met **snelkoppeling**, 1 persoon kan de takel moeiteloos in enkele minuten installeren en direct gebruiken
- De ophanging wordt aangedraaid voor het vergrendelen van de takel op de stelling (geen rotatie)
- Met eindeloopschakelaars
- Met poulie en haak voor het werken in dubbele capaciteit
- Met vetnippel voor interne smering van de takel

Order nr.	758611038	
Orig. nr.	PH400-R	
Capaciteit	kg	400/800
Spanning	V	230
Vermogen	kW	1.3
Hefhoogte	m	32/16
Hefsnelheid	m/min	8/4
Diameter kabel	mm	5.0
Draadloos	Ja	
Gewicht	kg	36,00
Afmetingen (l x b x h)	mm	510x410x455
Prijs	€	695,00



DRAADLOZE PROFESSIONELE KABELTAKEL, GESCHIKT VOOR TOEPASSINGEN IN PRODUCTIE, PIPING, ENERGIECENTRALES, WAREHOUSING, ETC.

Voordelen:

- **Hoge op- en afrolsnelheid** onder last, vergroten de efficiëntie op de werkplek aanzienlijk
- **25% hoge duty cycle**, voor een intensieve en langdurige belasting
- Stalen ophangbeugel met vergrendeling: eenvoudig, snel en veilig ophangen
- Automatisch remmen bij stroomonderbreking of storing
- De motor stopt automatisch bij het bereiken van de hoogste positie, en bij het omkeren van de oprolrichting
- Stroomkabel kan ontkoppeld worden van de unit, voor een gemakkelijk transport

Kenmerken:

- Zware **motor** van industriële kwaliteit, bestand tegen hitte tot 200 °C
- Draadloze afstandsbediening met een bereik tot 100 m
- Dubbel remsysteem voor direct en permanent remmen
 1. Mechanische remschijven in de tandwielkast bestaan uit hoge frictiemateriaal die geen onderhoud vereisen
 2. Elektrische rem op de motor
- Hoog efficiënte tandwielkast bestand tegen lasten tot 3 keer de maximale capaciteit van de takel
- Staalkabel van industriële kwaliteit made in Japan, met 3-voudige veiligheidsfactor
- CNC gefreesde machinebehuizing met hoge maatvastheid, voor een geluidsarme en soepele werking, afgewerkt met een hoogwaardige poederlak coating
- IP44 spatwaterdicht

Order nr.	758613126	
Orig. nr.	PHS500-R	
Capaciteit	kg	500
Spanning	V	230
Vermogen	kW	1.8
Hefsnelheid	m/min	13
Diameter kabel	mm	6
Lengte kabel	m	30
Draadloos	Ja	
Gewicht	kg	23,20
Afmetingen (l x b x h)	mm	510x290x400
Prijs	€	865,00



01 MACHINES

02 AUTO

03 WORKSHOP

04 EQUIPMENT

05 TOOLS

ELEKTRISCHE KETTINGTAKEL 150 KG.

Kenmerken:

- Ophanging met veiligheidshaak
- Beveiliging tegen overbelasting met slipkoppeling
- Ingebouwde eindeloopschakelaar
- Opvangzak voor ketting
- Bedieningsconsole met 1,6 m kabel

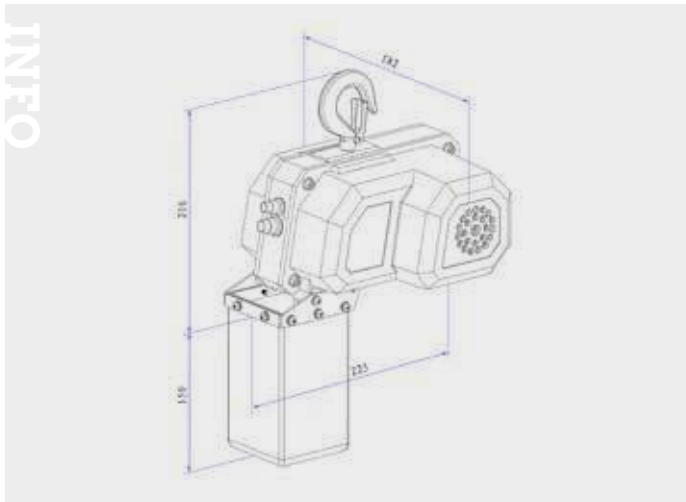

Order nr.		758613105	758613107
Orig. nr.		KT150	KT300
Capaciteit	kg	150	300
Spanning	V	230	230
Vermogen	kW	0.20	0.41
Hefsnelheid	m/min	2.3	2.3
Lengte ketting	m	6	6
Draadloos		Nee	Nee
Gewicht	kg	7,90	14,30
Afmetingen (l x b x h)	mm	225x182x216	288x221x261
Prijs	€	248,00	384,00

HEAVY DUTY ELEKTRISCHE KETTINGTAKELS 500 OF 1000 KG.

Professionele kettingtakel met toepassing in productie, piping, energiecentrales, warehousing etc.

Voordelen:

- **Hoge op- en afzetsnelheid** onder last, vergroten de efficiëntie op de werkplek aanzienlijk
- De motor stopt automatisch bij het bereiken van de hoogste positie, en bij het omkeren van de oprolrichting
- Stalen ophang- en trekhaken met veiligheidsspal: eenvoudig, snel en veilig ophangen
- Stroomkabel en afstandbediening kunnen beiden ontkoppeld worden via een snelkoppeling, voor een gemakkelijk transport

Kenmerken:

- **25% hoge duty cycle**, voor een intensieve en langdurige belasting
- Zware **brushless motor** van industriële kwaliteit, bestand tegen hitte tot 200 °C
- Ketting van industriële kwaliteit, made in Japan, en 3-voudige veiligheidsfactor
- Dubbel remsysteem voor direct en permanent remmen
 1. Mechanische remschijven in de tandwielkast bestaan uit hoge frictiematerialen die geen onderhoud vereisen
 2. Elektrische rem op de motor
- Hoogefficiënt planeetwielmechanisme bestand tegen lasten tot 3 keer de aximale capaciteit vna de takel
- Haken met veiligheidsfactor x4
- Stevige opvangzak voor overtollige ketting
- Bestemd voor toepassing in breed temperatuurbereik van -15° tot +65 °C
- IP44 spatwaterdicht



Order nr.		758613113	758613115
Orig. nr.		KTS500	KTS1000
Capaciteit	kg	500	1000
Spanning	V	230	230
Vermogen	kW	1300	1600
Hefsnelheid	m/min	5	3
Lengte kabel afstandsbediening	m	7	
Lengte ketting	m	3	3
Draadloos		Nee	Nee
Gewicht	kg	19,00	23,00
Afmetingen (l x b x h)	mm	450x210x480	450x210x500
Prijs	€	545,00	819,00

ELEKTRISCHE KETTINGTAKELS 3X400V VOOR INTENSIEF GEBRUIK.

Beschikbaar in 1 of 2 snelheden.

Kenmerken:

- Hoge **inschakelduur 40%**
- Snel geïnstalleerd: de takel wordt met zijn haak opgehangen
- Beveiligd tegen overbelasting met een slipkoppeling
- **Siemens** elektronica
- Zware tandwielkast en ketting G80 gemaakt en gekeurd voor de zwaarste omstandigheden
- Overtollig stuk ketting wordt stelselmatig opgevangen zodat deze nooit in de weg komt te zitten
- Lengte kabel afstandsbediening: 6 m
- IP54 stof- en sproeiwaterdicht, geschikt voor stofferige, vuile en natte omgevingen

Optionele trolleys beschikbaar (met 1 of 2 rijsnelheden)



INFO Bekijk het volledige en up-to-date aanbod
Surf naar www.vynckier.biz/takels-en-lieren

Order nr.	716194005	716194010	716194105	716194110	716194020
Orig. nr.	EKZT5-1	EKZT10-1	EKZT5-2	EKZT10-2	EKZT20-1
Capaciteit	kg 500	1000	500	1000	2000
Spanning	V 3x400	3x400	3x400	3x400	3x400
Vermogen	kW 1.2	1.4	0.9-0.4	1.4-0.46	1.4
Aantal snelheden	1	1	2	2	1
Hefhoogte	m 6	6	6	6	6
Hefsnelheid	m/min 7.7	5.1	7.7/2.2	5.1/1.8	2.6
Gewicht	kg 49,00	54,30	57,00	66,30	68,50
Afmetingen (l x b x h)	mm 636x276x410	636x275x460	641x276x410	661x276x460	636x276x650
Prijs	€ 1.459,00	1.815,00	1.675,00	2.035,00	2.109,00

ELEKTRISCHE TROLLEYS VOOR UNICRAFT TAKELS EKZT.

Trolleys met afstandsbediening, voor stalen I of H balken.

Voordelen:

- Bediening via afstandsbediening van de takel (apart te bestellen)
- Geïntegreerde afstandsbediening voor takel + trolley
- Verzetten van de takel zonder inspanning
- Blokkeert de takel volledig bij stilstand.
- 100% veiligheid
- Spanning 3 x 400 V
- IP54 stof- en sproeiwaterdicht, geschikt voor stofferige, vuile en natte omgevingen



INFO

Order nr.	716194310	716194410	716194320	716194420
Orig. nr.	EFW1-1	EFW1-2	EFW2-1	EFW2-2
Nominale capaciteit	t 1	1	2	2
Spanning	V 3x400	3x400	3x400	3 x 400
Ingangsvermogen	W 400	400-167	600	600-230
Aantal snelheden	1	2	1	2
Verplaatsingssnelheid	m/min 13.6	6.7 - 20	13.5	6.7 - 20
Aanbevolen railbreedte	mm 74-180	74-180	74-180	74-180
Gewicht	kg 26,00	33,00	36,00	40,00
Afmetingen (l x b x h)	mm 715x340x260	741x340x260	722x340x280	748x340x280
Prijs	€ 949,00	1.029,00	1.029,00	1.169,00

LOOPKAT 1 OF 2 TON VOOR HET OPHANGEN EN VERPLAATSEN VAN TAKELS.

Geschikt voor manuele kettingtakels met ophangaak. Geschikt om te gebruiken bij de portaalkranen PTLK2 en PTLK3.

Kenmerken:

- Duwmodel
- Met ophangoog
- Flensbreedte aanpasbaar aan balkprofiel
- Geschikt voor IPE, IPN, HEA, HEB, ...

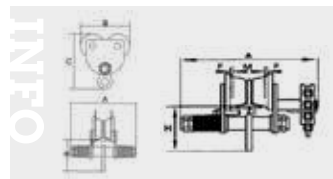

Order nr.	758591010	758592020
Orig. nr.	HNRK1T	HNRK2T
Nominale capaciteit	1	2
A	220	235
B	204	226
D	133	124
E	45	52
Balkbreedte (M)	64 - 132	88 - 146
Gewicht	8,00	21,00
Prijs	€ 56,50	€ 77,50

LOOPKAT 2 TON MET KETTINGAANDRIJVING VOOR TAKELS.

Kenmerken:

- Verplaatsing met ketting 3 meter
- Loopkat en takel blijven vast staan indien ketting niet wordt bediend
- Met ophangoog
- Flensbreedte aanpasbaar aan balkprofiel
- Geschikt voor IPE, IPN, HEA, HEB, ...

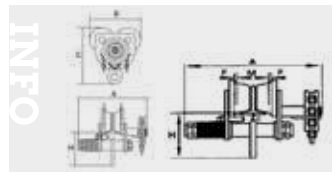

Order nr.	758592525	
Orig. nr.	HNRKG2T	
Nominale capaciteit	t	2
A	mm	270
B	mm	226
D	mm	125
E	mm	52
F	mm	1,5-3
H	mm	140
Balkbreedte (M)	mm	88 - 146
Gewicht	kg	13,50
Prijs	€	96,50

BALKKLEMMEN 1, 2 OF 5 TON

Klem voor het ophangen van kettingtakels op stalen profielen.

Ook geschikt voor het opliften van stalen balken met takel.

Kenmerken:

- Groot klembereik, met spindel aanpasbaar
- Voor profielen IPE, INP, HEA
- Lage hoogte, weinig plaatsverlies
- Ingelast oog voor snel ophangen aan de hijsaak
- Eenvoudige montage



Order nr.	716171901	754751502	716171905
Orig. nr.	TK1	BKL2	TK5
Nominale capaciteit	t	1	2
Klembereik	mm	75 - 220	75-230
Gewicht	kg	3,80	5,10
Afmetingen (l x b x h)	mm	175x64x230	200x150x100
Prijs	€	53,50	56,50

ELEKTRISCHE TROLLEY VOOR TAKELS, GESCHIKT VOOR STALEN H OF I BALK. PAST VOOR ZOWEL MANUELE KETTINGTAKELS, ALS VOOR ELEKTRISCHE TAKELS (BEUGELS MEEGELEVERD)

Voordelen:

- Beweegt de takel zonder inspanning
- Blokkeert de takel volledig bij stilstand
- 100% veiligheid
- Passend op meerdere types stalen balken

Compatibel met de volgende types:

- SH125, SH200, SH300
- SH125-R, SH200R, SH300-R



PLATENKLEM VOOR HET HEFFEN EN TRANSPORTEREN VAN PLATEN, BALKEN, BOUWELEMENTEN, ETC.

- Voorzien van een zwenkoog en klemveiligheid, die wegglijden van de last voorkomt
- Belastbaar vanaf 10% van de capaciteit
- Geschikt voor alle plaatmaterialen tot HRC30



Order nr.	716172001	716172002
Orig. nr.	HSM1	HSM2
Draagkracht	t	1
Klembereik	mm	0-20
Gewicht	kg	4,50
Afmetingen (l x b x h)	mm	145x66x300
Prijs	€	88,50

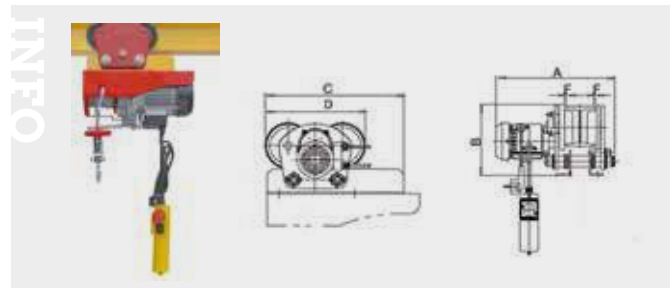

Order nr.	758592527	
Orig. nr.	HNRRT1T	
Nominale capaciteit	t	1
Spanning	V	230
Verplaatsingsnelheid	m/min	15/16,4
Opbouwhoogte	m	3
Aanbevolen railbreedte	mm	68-110
A	mm	301
B	mm	178
D	mm	253
F	mm	5
Gewicht	kg	14,50
Afmetingen (l x b x h)	mm	350x300x220
Prijs	€	161,00

MOBIELE PORTAALKRANEN 1, 2 OF 3 TON.

Deze mobiele kraan is ideaal voor allerlei hijs-, motage en assemblagewerk in ruimtes waar geen vaste rolbrug aanwezig is.

Kan gebruikt worden met balkenklem of met mobiele trolley en takel.

Voordelen:

- Verstelbaar in hoogte 2500-3600 mm met hendels en veiligheidsbouten
- Draaibare wielen met rem
- Stabiel en veilig en tegelijk compact en licht vepplaatsbaar
- Versterkte bovenbalk en wielbak met dwarslatten

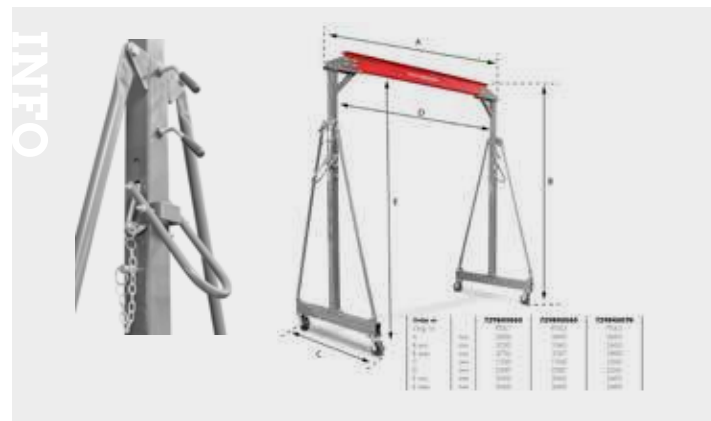

NEW

Order nr.	729840060	729840065	729840070
Orig. nr.	PTLK1	PTLK2	PTLK3
Capaciteit	1 t	2	3
Hoogte minimum	2520 mm	2560	2520
Hoogte maximum	3720 mm	3760	3720
Breedte maximum	2400 mm	2400	2680
Balkmaat	74 x 120 mm	88 x 160	100 x 200
Gewicht	128,00 kg	150,00	288,00
Afmetingen (l x b x h)	2400x1200x2400 mm	2400x1200x2400	2400x1200x3800
Prijs	505,00 €	775,00 €	1.309,00 €

HEFMAGNETEN VOOR BEVESTIGING AAN TAKELS, KATROLLEN, ROLBRUGGEN, ENZ.

Capaciteit 100kg tot 2 ton.

Kenmerken:

- Mechanisch instelbaar voor eenvoudig aankoppelen van werkstukken aan takels of hefbruggen
- CE-conform

Geschikt voor:

- Montage van steeldeck dakplaten
- Vervangen van matrijzen of klauwplaten
- Montage op de werf
- Zowel voor ronde kokers als vlakke plaat.
- ...



PLM101

Bekijk het volledige en up-to-date aanbod
 Surf naar www.vynckier.biz/takels-en-lieren

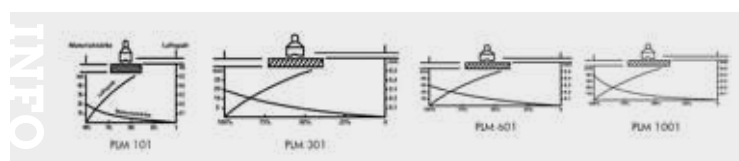

Order nr.	716170001	716170003	716170006	716170010	716170020
Orig. nr.	PLM101	PLM301	PLM601	PLM1001	PLM2000
Plaatstaal - maximum hefvermogen	100 kg	300	600	1000	2000
Rond staal - maximum hefcapaciteit	50 kg	150	300	500	1000
Gewicht	2,80 kg	11,00	17,50	37,50	105,00
Afmetingen (l x b x h)	130x60x120 mm	210x95x180	265x115x220	325x145x250	394x196x204
Prijs	170,00 €	276,00 €	467,00 €	725,00 €	1.235,00 €

COMPLETE BAGAGESPANNER MET RATEL EN S-HAKEN.

Kenmerken:

- Geleverd met stevige ratel met 30 cm band en S-haak
- Geschikt voor het veilig vast spannen van de meest diverse lasten, goederen en objecten
- CE conform



Order nr.	757571212	757571145	757571146	757575153	757575156
Orig. nr.	BASP505S	BASP315S	BASP615S	BASP525S	BASP550S
Lengte	5,0 + 0,3	3,0 + 0,30	5.5+0.5	5,0 + 0,30	5,0 + 0,3
Breedte	25	25	25	35	50
Capaciteit LC bij recht gebruik	250	600	600	1000	2500
Capaciteit LC bij gebruik in omsnoering	500	1200	1200	2000	5000
Min. bestelhoeveelheid	5	3	3	3	3
Verpakkingseenheid (VE)	1	1	1	1	1
Prijs/VE	€ 4,90	8,30	9,20	12,50	13,50

SJORBAND MET GESPSLUITING.



Order nr.	757572525	757575050
Orig. nr.	BAS025A	BAS050A
Lengte	m 2	5,0
Breedte	mm 25	25
Capaciteit LC bij recht gebruik	daN 150	150
Capaciteit LC bij gebruik in omsnoering	daN 300	300
Breekkracht	kg 300	300
Min. bestelhoeveelheid	5	5
Verpakkingseenheid (VE)	1	1
Prijs/VE	€ 3,10	4,40

SJORBAND MET GESPSLUITING EN SLEUFFITTINGEN PASSEND OP DE BEVESTIGINGSRAILS TYPE BARAIL.

Geschikt voor het vastzetten van lichte lasten en goederen op bevestigingsrails in vrachtwagens, bestelwagens, etc.



Order nr.	757570020	757570050
Orig. nr.	PBLSZ20	PBLSZ50
Lengte	m 2	5
Breedte	mm 50	50
Capaciteit LC bij recht gebruik	daN 500	500
Capaciteit LC bij gebruik in omsnoering	daN 1000	1000
Breekkracht	kg 1000	1000
Min. bestelhoeveelheid	3	3
Verpakkingseenheid (VE)	1	1
Prijs/VE	€ 18,50	22,50

HIJSBANDEN 1 TOT 3 TON VOOR HET HEFFEN, ONDERSTEUNEN EN VERPLAATSEN VAN DIVERSE LASTEN.

Kenmerken:

- Hijsband met 2 versterkte lussen, deze dragen direct in het hijs oog (type D-sluiting, niet meegeleverd)
- 100 % polyester. Is bestand tegen water, zouten, zuren, oliën, vetten en alcohol
- Veiligheidsfactor 7:1
- CE conform machinerichtlijn (89/392/EEG), aanvulling (93/68/EEG) en NEN-EN 1492-2 + A1

Op bestelling ook beschikbaar tot 10 ton, 10 meter



Order nr.	Orig. nr.	Lengte	Breedte	Capaciteit LC bij recht gebruik	Prijs
		m	mm	daN	€
757575200	HIB301010	1	30	1000	4,70
757575202	HIB301020	2	30	1000	7,60
757575204	HIB301030	3	30	1000	10,50
757575219	HIB602010	1	60	1000	8,80
757575221	HIB602020	2	60	2000	15,50
757575231	HIB903020	2	90	3000	23,50
757575233	HIB903030	3	90	3000	31,50
757575234	HIB903040	4	90	3000	39,50

RONDSTROPPIEN 1-3 TON.

Kenmerken:

- Voor het heffen, ondersteunen, verplaatsen van diverse lasten
- Hoge sterkte
- Ideaal voor gestropte toepassingen
- Breed draagvlak
- Licht en flexibel
- Vangt schokken op
- Geen beschadigingen aan geleverde oppervlakken
- Bestand tegen draaien en knikken
- 100% polyester, is bestand tegen water, zouten, zuren, oliën, vetten en alcohol
- Optimale herkenning van de veilige belasting: deze wordt aangeduid met het bandkleur, streepcodering, bedrukking op rondstrop en een ingestikt label

Op bestelling ook beschikbaar tot 10 ton, 10 meter



Order nr.	Orig. nr.	Lengte	Capaciteit LC bij recht gebruik	Prijs
		m	daN	€
757575275	ROS01100	1	1000	5,90
757575277	ROS01200	2	1000	8,90
757575290	ROS02200	2	2000	16,50
757575292	ROS02300	3	2000	22,50
757575300	ROS03100	1	3000	12,50
757575301	ROS03150	1.5	3000	16,50
757575302	ROS03200	2	3000	20,50
757575304	ROS03300	3	3000	29,50
757575306	ROS03400	4	3000	41,50

BEVESTIGINGSRAIL IN ALUMINIUM.

25A voor opbouw, 25B voor inbouw.
Te gebruiken in combinatie met BAM400 en stootbaar BAST20



BARA25A

BARA25B

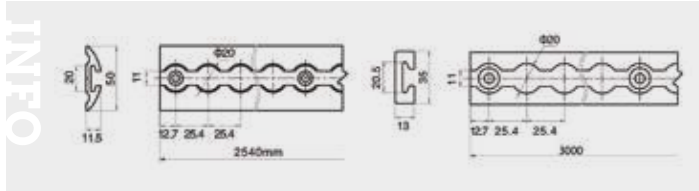

Order nr.		751987025	751987026
Orig. nr.		BARA25A	BARA25B
Lengte	mm	3000	3000
Diameter aansluiting	mm	20	20
Gewicht	kg	1,00	1,00
Prijs	€	76,50	76,50

RONDE STOOTBAAR geschikt voor rails van type BARA25A en BARA25B. Dit stevige stalen steunpunt is ideaal om machines, goederen, etc. veilig vast te sjoorren in vrachtwagens of bestelwagens. Vastklemming gebeurt met een veer. Zowel horizontaal als verticaal bruikbaar.



Order nr.		751987023	940001239
Orig. nr.		BAST20	BAST24
Lengte	mm	2006-2362	2263-2006
Diameter	mm	38	58
Diameter aansluiting	mm	20	ø 24
Prijs	€	51,50	665,00

SJORBAND MET RATEL EN SLEUFFITTINGEN PASSEND OP BEVESTIGINGSRAILS TYPE BARAIL.

Geschikt voor het vastzetten van lasten en goederen op bevestigingsrails in vrachtwagens, bestelwagens etc.



Order nr.		751985181	751985191	751985200	751985201
Orig. nr.		PBLSJ20	PBLSJ30	PBLSJ40	PBLSJ50
Lengte	m	2+0.25	3+0.25	4+0.25	5+0.25
Breedte	mm	50	50	50	50
Capaciteit LC bij recht gebruik	daN	600	800	800	800
Capaciteit LC bij gebruik in omsnoering	daN	1200	1600	1600	1600
Breekkracht	kg	1200	1600	1600	1600
Min. bestelhoeveelheid		2	2	2	2
Verpakkingseenheid (VE)		1	1	1	1
Prijs/VE	€	16,50	16,50	17,50	18,50

BEVESTIGINGSRAIL BARAIL IN STAAL MET RECHTE OPENINGEN VOOR SJORBANDEN PBLJSJ OF PBLSZ EN RONDE VOOR STOOTBAAR BAST24.

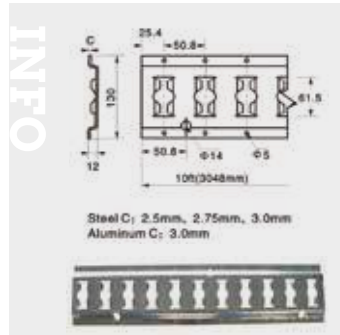

Order nr.		751987013
Orig. nr.		BARAIL3MPR
Lengte	mm	3000
Gewicht	kg	7,00
Prijs	€	69,50

1 MUSKETON ZILVER VERZINKT MET CAPACITEIT 1500 KG.



Order nr.		751987018
Orig. nr.		BAM100
Prijs	€	3,50

12V LIER VOOR HET ONDER LAST OP- EN AFROLLEN VAN VOERTUIGEN, BOTEN, JACHTEN, SPORTVOERTUIGEN, QUADS, KARREN,...

Ook geschikt voor verslepen van lasten, boomstammen, etc.

- Instapmodel voor lichte en occasionele toepassingen
- Startklaar geleverd met alle accessoires

Geleverd met:

- Tuimelschakelaar voor montage op het stuur
- Manuele vrijspoel voor het snel afrollen van de kabel
- Kabelgeleider met 4 rollen voor het veilig op- en afrollen
- Trekhaak met beveiliging
- Aansluitbox voor de stroomkabels
- Stalen kabel met veiligheidshaak
- Montage mogelijk, rechtstreeks via de onderplaat van de lier

Optionele draadloze bediening (EL-DA1)



Order nr.		754753152
Orig. nr.		EL1000
Capaciteit	kg	907
Spanning	V	12
Vermogen	W	750
Kabel diameter	mm	4
Kabel lengte	m	15.2
Snelheid - benodigde Ampère bij belasting 0 kg	m/min - A	4,1 - 12
Snelheid - benodigde Ampère bij belasting 907 kg	m/min - A	1,12 - 110
Afmetingen (l x b x h)	mm	285x100x106
Prijs	€	98,50

ZWARE 12 V LIER MET 4,95 KW MOTOR, GESCHIKT VOOR TOEPASSING IN DE PECHVERHELPING, BIJ TAKELWAGENS, VRACHTWAGENS, TERREINWAGENS, BOTEN, JACHTEN, SPORTVOERTUIGEN, QUADS, ETC.

Voordelen:

- **Hoge op- en afrolsnelheid**
- **Draadloze** afstandsbediening
- **Hoge capaciteit** van 5443 kg, dus ook geschikt voor zware voertuigen
- Helderere frontale LED lamp voor het veilig en accuraat werken bij onvoldoende licht
- Aan/uit schakelaar bovenaan de lier
- Professionele afstandsbediening zowel draadloos als bekabeld
- IP68 waterdichtheid, perfect voor alle ruige rij- en terreinomstandigheden
- Automatische mechanische rem in de drum

Geleverd met:

- Krachtige 3-traps tandwielkast met mechanische rem
- Grote manuele vrijspoel voor het snel afrollen van de kabel
- Stalen kabel met veiligheidshaak
- Afstandsbediening werkt zowel draadloos als bekabeld
- Waterdichte aansluitbox voor de stroomkabels
- Zware montagebeugels geschikt voor plaatsing met bouten



Order nr.		754753160	754753162
Orig. nr.		SEL550012	SEL550024
Capaciteit	kg	5443	5443
Spanning	V	12	24
Vermogen	kW	4.95	4.95
Overbrenging		180:1	180:1
Kabel diameter	mm	9,5	9,5
Kabel lengte	m	26	26
Snelheid - benodigde Ampère bij belasting 0 kg	m/min - A	14,5 - 58	14,5 - 58
Snelheid - Benodigde Ampère bij belasting 5454 kg	m/min - A	1,1 - 427	1,1 - 427
Afmetingen (l x b x h)	mm	557x164x243	557x164x243
Prijs	€	519,00	519,00

12 V LIER VOOR HET ONDER LAST OP- EN AFROLLEN VAN LICHTE VOERTUIGEN IN SPORT, TERREINWAGENS, BOTEN, JACHTEN, SPORTVOERTUIGEN, QUADS, ...

Ook geschikt voor verslepen van lasten, boomstammen, etc.

- **IP68 waterdichtheid**, perfect voor ruige rij- en terreinomstandigheden
- Semiprofessioneel model
- **Draadloze afstandsbediening**
- Zware montageplaat voor montage op aanhangers of chassis

Geleverd met:

- Tuimelschakelaar voor montage op het stuur
- Draadloze afstandsbediening
- Krachtige 3-traps tandwielkast met mechanische rem
- Grote manuele vrijspoel voor het snel afrollen van de kabel
- Kabelgeleider met 4 rollen voor het veilig op- en afrollen
- Stalen kabel met veiligheidshaak
- Waterdichte aansluitbox voor de stroomkabels



► NEW

EL1400

Order nr.		754753155	754753156
Orig. nr.		EL1400	EL2300
Capaciteit	kg	1360	2268
Spanning	V	12	12
Vermogen	W	700	1125
Kabel diameter	mm	4.8	6.3
Kabel lengte	m	15.2	15.2
Snelheid - benodigde Ampère bij belasting 0 kg	m/min - A	6,87 - 23	7,35 - 29
Snelheid - benodigde Ampère bij belasting 1361 kg	m/min - A	2,15 - 220	-
Afmetingen (l x b x h)	mm	335x114x114	395x117x120
Prijs	€	165,00	204,00

ZWARE 12 V LIER MET 4,95 KW MOTOR EN SYNTHETISCHE KABEL MET OPTIMALE VEILIGHEID EN GEBRUIKSGEMAK. GESCHIKT VOOR TOEPASSING IN DE PECHVERHELPING, BIJ TAKELWAGENS, VRACHTWAGENS, TERREINWAGENS, BOTEN, JACHTEN, SPORTVOERTUIGEN, QUADS, ETC.

Voordelen van de synthetische kabel:

- Zeer lichtgewicht, 80% lichter dan stalen kabel
- Manueel afrollen van de kabel gaat moeiteloos
- Geen gevaar voor wegslaande kabel indien hij breekt onder spanning; deze kunststof kabel slaat geen energie op in tegenstelling tot stalen kabels die zware letsels en schade kunnen aanrichten
- Veilig hanteren van de kabel zonder gevaar op staalsplinters of bramen
- 30% hogere breeksterkte in vergelijking met stalen kabel
- De kabel heeft geen 'geheugen', er kan dan ook geen kink in de kabel komen

Voordelen van de lier:

- Hoge op- en afrolsnelheid
- **Draadloze** afstandsbediening
- Hoge capaciteit van 5443 kg, dus ook geschikt voor zware voertuigen
- Heldere frontale LED lamp voor het veilig en accuraat werken bij onvoldoende licht
- LED frontlicht zorgt voor het optimaal verlichten van de werkplek en de last
- Professionele afstandsbediening zowel draadloos als bekabeld (3,7 m)
- IP68 waterdichtheid, perfect voor alle ruige rij- en terreinomstandigheden
- Automatische mechanische rem in de drum

Geleverd met:

- Krachtige 3-traps tandwielkast met mechanische rem
- Grote manuele vrijspoel voor het snel afrollen van de kabel
- Afstandsbediening werkt zowel draadloos als bekabeld

Order nr.	754753163 ⓘ	
Orig. nr.	SEL550012SR	
Capaciteit	kg	5443
Spanning	V	12
Vermogen	kW	4.95
Kabel type	Synthetisch	
Kabel diameter	mm	95
Kabel lengte	m	26
Diameter drum	mm	63.5
Lengte drum	mm	228
Snelheid - benodigde Ampère bij belasting 0 kg	m/min - A	14,5 - 58
Snelheid - Benodigde Ampère bij belasting 4091 kg	m/min - A	1,45 - 329
Snelheid - Benodigde Ampère bij belasting 5454 kg	m/min - A	1,1 - 427
Gewicht	kg	30,00
Afmetingen (l x b x h)	mm	557x164x243
Prijs	€ 639,00	



02 AUTO

ZWARE 12 V LIER MET 4,75KW MOTOR, GESCHIKT VOOR TOEPASSING IN DE PECHVERHELPING, BIJ TAKELWAGENS, VRACHTWAGENS, TERREINWAGENS, BOTEN, JACHTEN, SPORTVOERTUIGEN, QUADS, ETC.

Voordelen van de lier:

- **Hoge op- en afrolsnelheid**
- **Draadloze** afstandsbediening
- **Hoge capaciteit** van 8164 kg, dus ook geschikt voor zware voertuigen zoals bestelwagens, tractoren, bussen, etc.
- IP68 waterdichtheid, perfect voor alle ruige rij- en terreinomstandigheden
- Automatische mechanische rem in de drum

Geleverd met:

- Krachtige 3-traps tandwielkast met overbrenging 432:1
- Grote manuele vrijspoel voor het snel afrollen van de kabel
- Kabelgeleider met 4 rollen voor het veilig op- en afrollen
- Afstandsbediening werkt zowel draadloos als bekabeld
- Stalen kabel met veiligheidshaak
- Waterdichte aansluitbox voor de stroomkabels
- Zware montagebeugels geschikt voor plaatsing met bouten

Order nr.	754753166 ⓘ	
Orig. nr.	SEL820012	
Capaciteit	kg	8164
Spanning	V	12
Vermogen	kW	4.75
Kabel type	Staal	
Kabel diameter	mm	14
Kabel lengte	m	22
Snelheid - benodigde Ampère bij belasting 0 kg	m/min - A	7,3 - 75
Snelheid - Benodigde Ampère bij belasting 8181 kg	m/min - A	0,93 - 501
Gewicht	kg	56,00
Afmetingen (l x b x h)	mm	582x204x288
Prijs	€ 715,00	

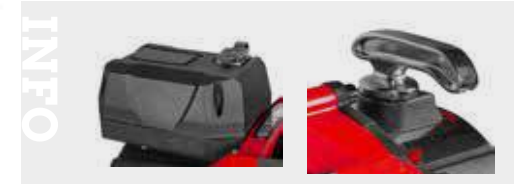

03 WORKSHOP

04 EQUIPMENT

DRAAGBARE 12V LIER VOOR HET OPTREKKEN VAN VAARTUIGEN OP AANHANGWAGENS, OP HET DROOGDOK OF TEGEN DE KAAI, VOOR BOTEN, JACHTEN, SPORTVOERTUIGEN, QUADS.

Geleverd met:

- Trekplaat voor over het vaste trekpunt of trekhaak van een voertuig
- Manuele vrijspoel voor het snel afrollen van de kabel
- Bekabelde afstandsbediening
- Draagbeugel op de lier
- Stalen kabel met veiligheidshaak
- Lengte kabel van afstandsbediening: 3 meter

Order nr.	754753150 ⓘ	
Orig. nr.	EBL900	
Capaciteit	kg	907
Spanning	V	12
Vermogen	kW	0,28
Kabel diameter	mm	4,8
Kabel lengte	m	9,2
Snelheid - benodigde Ampère bij belasting 454 kg	m/min - A	0,88 - 22
Gewicht	kg	6,00
Afmetingen (l x b x h)	mm	525x300x405
Prijs	€ 81,50	



05 TOOLS

KRAAN 300 KG MET MANUELE LIER.

De compacte kraan voor plaatsen zonder elektriciteit of voor licht gebruik. Geschikt als hijszup op aanhangwagens, pickups, bouwerven, laadkaaien, stellingen, zolders,...

Kenmerken:

- Compacte structuur, de arm kan neergeklapt worden na gebruik
- Telescopische arm in 3 lengtes en 3 hoogtes, voor het bereiken van grote afstanden en het hijsen van grote objecten
- Zeer stabiele draaibare basis 360° met vergrendeling
- Ergonomische positie van de lier, voor het gemakkelijk bedienen

Bestaat uit:

- Handbediende lier met automatische blokkeerfunctie (hijsen)
- 10 m staalkabel, diameter 6 mm, met hijssoog
- Solide voetplaat voor verankering op vaste ondergrond

INFO Bekijk het volledige en up-to-date aanbod
Surf naar www.vynckier.biz/takels-en-lieren



Order nr.	754753106	
Orig. nr.	BK300M	
Hoogte maximum	m	1,95
Capaciteit	kg	300
Kabeldikte	mm	6
Kabel lengte	mm	10
Draaibaar	Ja	
Gewicht	kg	49,00
Afmetingen (l x b x h)	mm	1500x350x1950
Prijs	€	313,00



KRAAN 300/500 KG MET 12V ELEKTRISCHE LIER.

De compacte bouwkraan voor aansluiting op 12 V accu zoals op aanhangwagens, vrachtwagens, pickups, bestelwagens, lichte vrachtoertuigen, etc.

Ook geschikt voor vaste montage in gebouwen zoals op zolder, mezzanine, stelling, atrium, werkplaatsen, etc.

Kenmerken:

- 12 V lier voor gemakkelijk werken zonder lichamelijke inspanning
- 300 kg capaciteit bij enkel werk
- 500 kg capaciteit bij dubbel werk. Meegeleverde katrol met haak
- Onder last hijsen en zakken
- Compacte structuur, de arm kan neergeklapt worden na gebruik
- Telescopische arm in 3 lengtes en 3 hoogtes, voor het bereiken van grote afstanden of het hijsen van grote objecten
- Zeer stabiele draaibare basis 360° met vergrendeling
- Ergonomische positie van de lier, voor het gemakkelijk bedienen

Bestaat uit:

- 12 V lier met 1,5 m stroomkabels voor aansluiting op de batterij van het voertuig
- Bekabelde afstandsbediening 1 m
- Manuele vrijloopknop voor het manueel sneller afrollen van de kabel
- 10 m staalkabel, diameter 6 mm, met hijssoog
- Meegeleverde **katrol** met haak voor hijsen in dubbel
- Solide voetplaat voor verankering op vaste ondergrond



Order nr.	754753107	
Orig. nr.	BK30012	
Hoogte maximum	m	1950
Spanning	V	12
Capaciteit	kg	300/500
Kabeldikte	mm	6
Kabel lengte	mm	10
Draaibaar	Ja	
Gewicht	kg	49,00
Afmetingen (l x b x h)	mm	1500x350x1950
Prijs	€	441,00

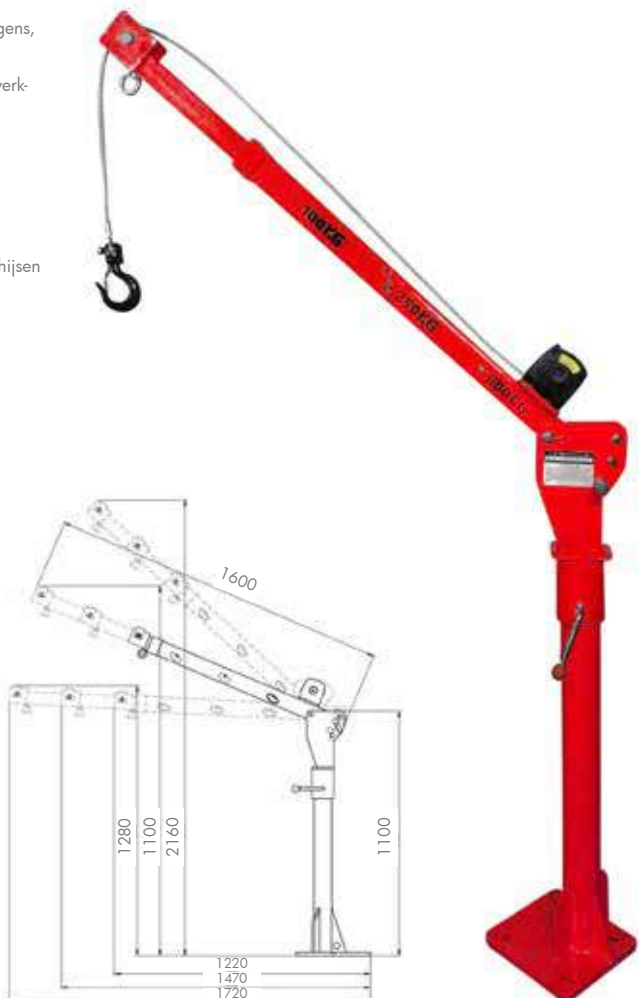

MOBIELE KRAAN 500 KG MET 230 V ELEKTRISCHE LIER.

Robuuste kraan voor gebruik op bouwterrein, werkplaats, op daken, stellingen, zolders, etc. De 230 V motor en gemakkelijk verstelbare arm zijn een troef, en maken deze kraan overal snel inzetbaar.

Kenmerken:

- 230 V lier 2,3 kW, met stekker en bedienconsole
- 500 kg capaciteit
- Onder last hijsen / zakken
- Telescopische arm in 3 lengtes, voor het bereiken van grote afstanden of het hijsen van grote objecten
- Draaibare basis 360° met vergrendeling en handgreep

Bestaat uit:

- 25 m staalkabel, diameter 6 mm, met hijssoog
- Brede en stabiele voet, met openingen voor het plaatsen van stalen buizen
- De voet en buizen worden dan verzaamd met zakken om de kraan te stabiliseren

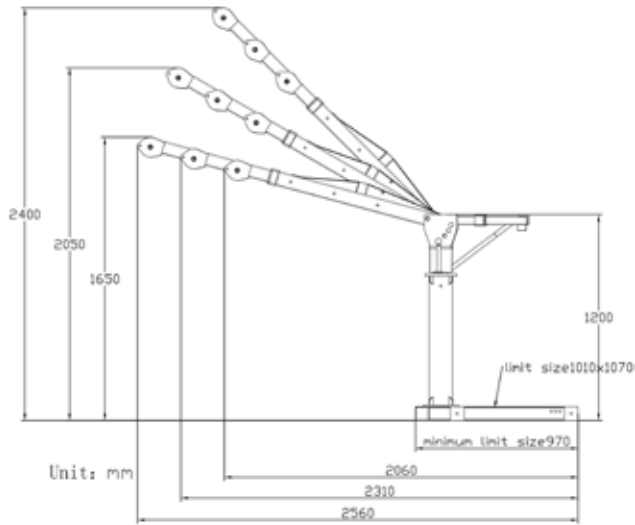

Geïllustreerd met extensies voor contragewicht (niet meegeleverd)

Order nr.	754753111	
Orig. nr.	BK500	
Hoogte minimum	m	1.7
Hoogte maximum	m	2.5
Spanning	V	220
Vermogen	kW	2.3
Capaciteit	kg	500
Snelheid	m/min	20
Kabeldikte	mm	6
Kabel lengte	m	25
Draaibaar		Ja
Gewicht	kg	88,00
Afmetingen (l x b x h)	mm	1700x400x2500
Prijs	€	775,00



ELEKTRISCHE LIER 230 V, MET CAPACITEIT 500 KG.

Kenmerken:

- 230 V lier 2,3 kW
- Geleverd met stekker en bekabelde afstandsbediening, lengte 1m
- 500 kg capaciteit enkel, 1000 kg dubbel
- Onder last op- en aftakelen
- 25 m staalkabel, diameter 6 mm, met hijssoog
- Beschermingsklasse IP 20



BKEL500



BKEL750

Order nr.		754753112	754753113
Orig. nr.		BKEL500	BKEL750
Spanning	V	230	3 x 400
Vermogen	kW	2.3	1.5
Capaciteit	kg	500/1000	750 / 1500
Maximum hijsnelheid	m/min	10	10
Maximum hijsnelheid onder last	m/min	9	9
Kabeldikte	mm	6	7
Kabel lengte	m	25	25
Gewicht	kg	38,00	60,00
Afmetingen (l x b x h)	mm	525x320x240	600x300x400
Prijs	€	359,00	509,00

WERKPLAATSPERSEN

Voor elke toepassing

MW TOOLS 

OMCN
S.p.A.

VYNCKIER biedt een gamma persen aan van de Italiaanse fabrikant OMCN. Daarnaast hebben we ook een volledig assortiment persen van ons huismerk MW Tools.

OMCN is een internationaal toonaangevend bedrijf, gevestigd in Italië. Het bedrijf is gespecialiseerd in industriële garageuitrusting. OMCN werkt constant aan de ontwikkeling van geavanceerde topproducten die betrouwbaar en veilig zijn. Alle persen worden geproduceerd en gekeurd volgens de strengste Europese normen.

Sinds 2008 heeft VYNCKIER het huismerk MW Tools in het assortiment. MW Tools biedt een breed gamma voor inrichting van de automotive werkplaats. Het aanbod atelierpersen omvat een compleet gamma van kleine tafelpersen tot industriële motorische toestellen.

Keuze uit

- Conventionele persen
- Tafelpersen
- Hydropneumatische persen
- Motorische persen
- ...



Ons aanbod



KIES UW... WERKPLAATSPERS



Vergelijk en pik er de pers uit die het best bij u past

		CAPACITEIT (TON)	MANUEEL	HYDRO-PNEUMATISCH	MOTORISCH	CLINDER MOBIEL	KOERS (MM)
CAT83010TS - 754758310		10	X	-	-	X	160
PH15BT - 757170150		15	X	-	-	X	152
PPH20B - 757170220		20	X	X	-	X	176
PPH50B - 757170520		50	X	X	-	X	200
PPH75B - 757170075		75	X	X	-	X	250
CATOMA20S - 57172020		20	X	-	-	X	160
CATOMA30S - 757173030		30	X	-	-	X	160
CATOMA50T - 757175050		50	X	-	-	X	150
AGMCPM50 - 757160505		50	-	-	X	-	250
AGMCPM100 - 757161010		100	-	-	X	-	320
PM100B2 - 757161614		100	-	-	X	X	400
O154 - 724564182		10	X	-	-	-	190
O155 - 724564188		15	X	-	-	-	190
O156 - 724564191		?	X	-	-	-	200
OP30/SA - 724564809		30	X	-	-	-	190
O158 - 724564199		50	X	-	-	-	190
O160 - 724564202		100	X	-	-	-	215
O158/IP - 724564200		50	X	X	-	-	210
O161/W - 724564205		40	-	-	X	-	260
O162/W - 724564208		50	-	-	X	-	260
O164/W - 724564218		100	-	-	X	-	310
O164/WS - 724564220		100	-	-	X	-	310
O204/WE - 724564263		150	-	-	X	-	400
O204/W - 724564262		150	-	-	X	-	400
O164/R - 724564214		100	-	-	X	-	310
O164/RS - 724564217		100	-	-	X	-	310
O204/RE - 724564259		150	-	-	X	-	400
O204/R - 724564258		150	-	-	X	-	400

HYDRAULISCHE TAFELPERS MET MANUELE BEDIENING. 10 TON.

Compact en compleet tafelmodel.

Kenmerken:

- Met set V-blokken
- Met manometer op de cilinder
- Cilinder links/rechts verstelbaar
- Cilinderkop demonteerbaar voor montage ponsset



Order nr.	754758310
Orig. nr.	CAT83010TS
Type pers	manuele bediening
Capaciteit	t 10
Cilinder	mobiel
Koers cilinder G	mm 160
Minimum werkstukafstand	mm 140
Gewicht	kg 60,00
Afmetingen (l x b x h)	mm 1000x675x270
Prijs	€ 229,00



HYDRAULISCHE TAFELPERS MET MANUELE BEDIENING. 15 TON.

Kenmerken:

- Tafelmodel
- Ideaal voor het assembleren of uitrechten van kleinere werkstukken
- Gelaste constructie uit 1 stuk
- Beweegbare cilinder en instelbare tafelhoogte

Geleverd met:

- Manometer
- V-blokken

Optionele ponsset beschikbaar.



Order nr.	757170150
Orig. nr.	PH15BT
Type pers	manuele bediening
Capaciteit	t 15
Cilinder	mobiel
Koers cilinder G	mm 152
Minimum werkstukafstand	mm 140
Gewicht	kg 75,50
Afmetingen (l x b x h)	mm 1000x270x1100
Prijs	€ 469,00



SET 8 RONDE PONSEN VOOR CAT83010TS, PH15BT, PPH20B , PPH50B, PPH75B, PPH100B.

Kenmerken:

- Diameters: 10, 12, 16, 18, 20, 22, 25 en 30 mm
- Passen met een adapter op de cilinderkop, en laten zo toe preciezer te persen
- Gewicht: 7,5 kg



Order nr.	754758311
Orig. nr.	CAT-SET
Prijs	€ 116,00



HYDRAULISCHE PERS MET HYDROPNEUMATISCHE BEDIENING. 20 TON.

- Links-rechts verschuifbare cilinder
- Bediening met manuele hendel of met voetpedaal op compressor aangesloten
- Robuust gelast frame
- Overbelastingsventiel
- Afneembare cilinderkop (binnendiameter opname: 25 mm). Hiermee is het mogelijk om ponsen of andere persvormen op de kop aan te sluiten
- Culasse amovible (diamètre intérieur du raccord : 25 mm), permettant de connecter des poinçons et autres matrices sur la tête

Geleverd met:

- Manometer
- 2 V-blokken

Optie: Benodigde hydraulische olie is 950 ml.



PPH20B

Order nr.	757170220	757170520
Orig. nr.	PPH20B	PPH50B
Type pers	hydropneumatische bediening	hydropneumatische bediening
Capaciteit	t 20	50
Cilinder	mobiel	mobiel
Koers cilinder G	mm 176	200
Gewicht	kg 151,00	302,00
Afmetingen (l x b x h)	mm 725x270x1740	910x228x1915
Prijs	€ 755,00	1.575,00

HYDRAULISCHE PERS MET HYDROPNEUMATISCHE BEDIENING. 75 TON.

Kenmerken:

- Links-rechts verschuifbare cilinder
- Bediening ofwel manueel ofwel met voetpedaal om compressor aangesloten
- Robuust gelast frame
- Hydraulisch overbelastingsventiel
- Verchroomde as
- Automatische overgang tussen 2 snelheden
- Afneembare cilinderkop (binnendiameter opname: 25 mm). Hiermee is het mogelijk om ponsen of andere persvormen op de kop aan te sluiten

Geleverd met:

- Manometer
- 2 V-blokken
- handlier voor tafel verstelling

Optionele ponsset en duwbrootsen leverbaar.
Optionele compressor leverbaar.

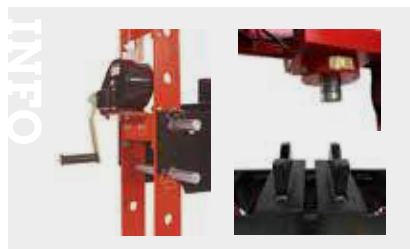

Order nr.	757170075
Orig. nr.	PPH75B
Type pers	hydropneumatische bediening
Capaciteit	t 75
Cilinder	mobiel
Koers cilinder G	mm 250
Benodigde luchtdruk	bar 8
Koers	mm 250
Gewicht	kg 498,00
Afmetingen (l x b x h)	mm 910x228x1915
Prijs	€ 2.259,00

AFSCHERMROOSTER VOOR WERKPLAATSPERSEN.

Dit veiligheidsrooster in aluminium beschermt de gebruiker tijdens het persen tegen wegspringende stukken.

De hoogte van het hekwerk is aanpasbaar op rail.

Montage op de voorzijde van de pers is mogelijk, dankzij de voorziene gaten in de werktafel.

Montage op de achterzijde van de pers is ook mogelijk, mits kleine aanpassing van de tafel door de gebruiker.



Order nr.	757170223	757170224
Orig. nr.	ARPPH20B	ARPPH50B
Type pers	PPH20B	PPH50B
Afmetingen (l x b x h)	mm 520x515x25	625x675x25
Prijs	€ 113,00	137,00

AFSCHERMROOSTER VOOR HYDRAULISCHE PERS PPH75B.



Order nr.	757170225
Orig. nr.	ARPPH75B
Type pers	PPH75B
Afmetingen (l x b x h)	mm 625x750x25
Prijs	€ 149,00

HYDRAULISCHE PERS MET MANUELE BEDIENING. 20 TON.

Kenmerken:

- Standaard met 2-snelheden pomp
- Deze pompunit kan zowel met de hand als met de voet bediend worden
- De cilinder is mobiel en kan zowel naar links als naar rechts worden geplaatst
- Hydraulisch overbelastingsventiel
- Automatische terugkeer van de cilinder d.m.v. ingebouwde veer
- Verchroomde as
- Mechanische verbinding van beide hendels

Geleverd met:

- Manometer
- 2 drukplaten met vlakke kant en V aan de andere kant

Geleverd zonder olie.



Order nr.	757172020	
Orig. nr.	CATOMA20S	
Type pers	manuele bediening	
Capaciteit	t	20
Cilinder		mobiel
Koers cilinder G	mm	160
Aantal snelheden		2
Gewicht	kg	210,00
Afmetingen (l x b x h)	mm	1010x650x1750
Prijs	€	1.349,00



HYDRAULISCHE PERS MET MANUELE BEDIENING. 30 TON.

Kenmerken:

- Standaard met 2-snelheden pomp
- Deze pompunit kan zowel met de hand als met de voet bediend worden
- De cilinder is mobiel en kan zowel naar links als naar rechts worden geplaatst
- Hydraulisch overbelastingsventiel
- Automatische terugkeer van de cilinder d.m.v. ingebouwde veer
- Verchroomde as
- Uitgerust met een windas voor het opheffen van de tafel
- Mechanische verbinding van beide hendels

Geleverd met:

- Manometer
- 2 drukplaten met vlakke kant en V aan de andere kant

Geleverd zonder olie.

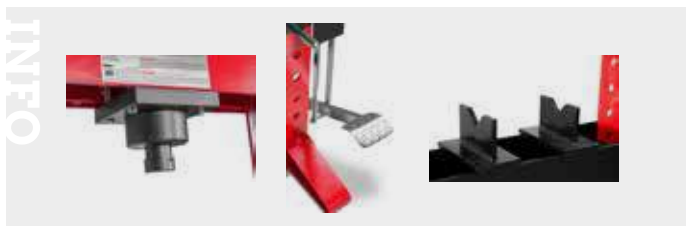

Order nr.	757173030	757175050	
Orig. nr.	CATOMA30S	CATOMA50T	
Type pers	manuele bediening	manuele bediening	
Capaciteit	t	30	50
Cilinder		mobiel	mobiel
Koers cilinder G	mm	160	150
Aantal snelheden		2	2
Gewicht	kg	280,00	430,00
Afmetingen (l x b x h)	mm	1250x650x1920	1250x800x2280
Prijs	€	2.355,00	2.625,00



CATOMA30S

Bekijk het volledige en up-to-date aanbod

Surf naar www.vynckier.biz/werkplaatspersen



HYDRAULISCHE PERS MET MOTORISCHE BEDIENING, 50 OF 100 TON.

Kenmerken:

- Zware uitvoering met vaste cilinder
- Gelaste, stabiele constructie uit 1 stuk
- Automatische 2-snelheden pomp: de snelheid vermindert bij tegendruk
- Hydraulisch overbelastingsventiel
- Gemakkelijk verstelbare tafel, met 2 steunpunten

Geleverd met:

- Takel voor het verzetten van de druktafel
- 2 V-drukplaten
- Manometer met drukverhoudingstabel (bar/kg)
- Optie: hydraulische olie.

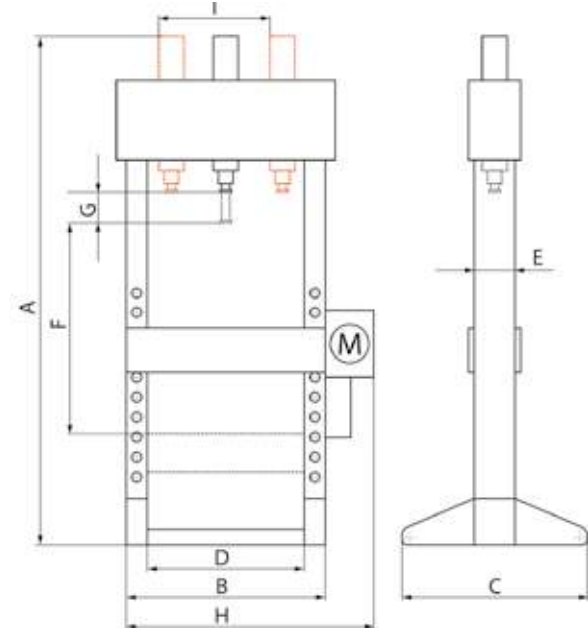

AGMCPM50

Order nr.		757160505	757161010
Orig. nr.		AGMCPM50	AGMCPM100
Type pers		motorische bediening	motorische bediening
Capaciteit	t	50	100
Cilinder		vast	vast
Koers cilinder G	mm	250	320
Aantal snelheden		2	2
Motor		3x230/3x400 +/- 5%	3x230/3x400 +/- 5%
Vermogen	kW	1,5	1,5
Versnelling (traag)	mm/s	1,7	1,5
Versnelling (snel)	mm/s	20	16
B	mm	985	1290
Gleuf diepte	mm	650	850
D	mm	790	1030
E	mm	210	305
F	mm	985	760
G	mm	250	320
H	mm	1380	1670
Gewicht	kg	420,00	950,00
Afmetingen (l x b x h)	mm	1380x650x2290	1670x850x2280
Prijs	€	4.195,00	6.740,00



INFO

Hoe kies ik de geschikte werkplaatpers?

<https://www.vynckier.biz/werkplaatpersen>

Bepaal welke pers je nodig hebt!

1. Bepaal welke pers je nodig hebt!

2. Welke capaciteit heb ik?

Bepaal welke pers je nodig hebt!

Pers, buig of maak uw werkstuk gemakkelijk met de krachtige hydraulische persen van MW TOOLS. Bovendien is het mogelijk om uw werkstuk te verplaatsen met de hydraulische schuifpersen. Dit is een veelzijdige oplossing voor uw werkplaats!

Op onze website vindt u schuifpersen om op uw werkbank of op de grond te installeren. Zoekt u pers voor kleine installaties? Dan past één van onze tafelpersen uitstekend bij u. Voor zwaarder werk raden we een vloermodel aan.

Surf naar www.vynckier.biz/werkplaatpersen**HYDRAULISCHE PERS MET MOTORISCHE BEDIENING. 100 TON.**Leverbaar in standaard en in extra brede uitvoering. grote afstand 'D' tussen de benen. **1100 of 1500 mm****Kenmerken:**

- Grote **cilinderkoers 400 mm**
- **Manueel persen** met de hendel mogelijk voor precisietoepassing
- Met **beweegbare cilinder** links/rechts op rollagers
- Zware, gelaste en stabiele constructie uit 1 stuk
- Instelbare tafelhoogte met kettingen op de cilinder
- Model met 2 snelheden: bij het dalen schakelt de pomp automatisch over in lagere snelheid bij het vaststellen van tegendruk

Geleverd met:

- Manometer
- Zware tafel, die werken zonder V-blokken mogelijk maakt

Optie: hydraulische olie

Order nr.				757161614
Orig. nr.				PM100B2
Type pers				motorische bediening
Capaciteit	t			100
Cilinder				mobiel
Koers cilinder G	mm			400
Aantal snelheden				2
Motor				3x400
Vermogen	kW			2,2
Versnelling (traag)	mm/s			2,47
Versnelling (snel)	mm/s			7,54
Spanning	V			3x400
Gewicht	kg			970,00
Afmetingen (l x b x h)	mm			1665x780x2140
Prijs	€			7.400,00

SET RONDE PONSSEN VOOR ATELIERPERS.

Met adapter voor plaatsing op de cilinderkop.

De 100T set 757176661 wordt geleverd zonder tegendrukplaat.

Order nr.	757176541	757176561	757176581	757176661
Orig. nr.	CATOMA20TM	CATOMA30TM	CATOMA50TM	V6661X100T
Voor type	CATOMA20S	CATOMA30S	CATOMA50T-AGMCPM50	AGMCPM100
Diameter matrijzen	mm 5 · 10 · 14 · 18 · 24 · 29	5 · 10 · 14 · 18 · 24 · 29	5 · 10 · 14 · 18 · 24 · 29	5 · 10 · 14 · 18 · 24 · 29
Prijs	€ 218,00	262,00	295,00	156,00



MANUELE PERS OMCN 10 TON, VLOERMODEL.

Kenmerken:

- 2 snelheden: snel zakken tot aan het werkstuk, en precies en traag zakken tijdens het persen
- 2 regelknoppen op de pomp voor beide snelheden
- Vaste cilinderkop
- De cilinders is gemaakt van speciaal gehard staal en de plunjer is voorzien van een topkwaliteit verchromde afwerking
- Stalen retourveer binnen in de cilinder garandeert een snelle terugkeer van de plunjer naar de beginpositie
- Robuuste, volledige gelaste stalen frame
- Vloermodel met groot bereik van de werktafel

Geleverd met:

- Set V-blokken
- Extractieplaat met gat, voor gebruik met ponsen (geleverd zonder ponsen)
- Voorgevuld met hydraulische olie

Optionele manometer ref. 724564000

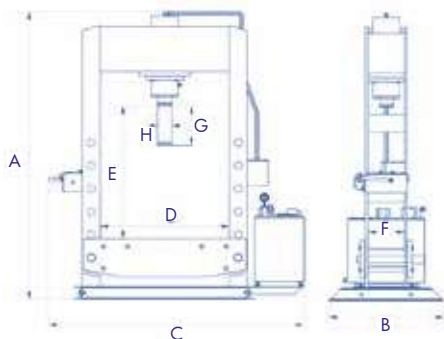

Order nr.		724564182 ^A	724564188 ^A	724564191 ^A
Orig. nr.		O154	O155	O156
Capaciteit	t	10	15	20
A	mm	1900	1930	1960
B	mm	500	500	500
D	mm	520	510	510
E	mm	980	1020	1020
F	mm	120	140	140
G	mm	190	190	200
H	mm	40	40	50
Gewicht	kg	124,00	145,00	163,00
Afmetingen (l x b x h)	mm	910x500x1900	930x500x1930	930x500x1960
Prijs	€	1.125,00	1.295,00	1.499,00

MANUELE ATELIERPERS OMCN 30 TON - 50 TON - 100 TON.

Kenmerken:

- 2 snelheden: snel zakken en precies persen
- 2 regelknoppen op de pomp voor beide snelheden
- Vaste cilinderkop. (30T optioneel met verplaatsbare cilinder)
- Degelijke, volledige gelaste staalconstructie
- Snelle retour van de cilinder
- Handtakel voor het verstellen van de werktafel
- Geleverd met Manometer



OP30/SA



O160

Order nr.		724564809 ^A	724564199 ^A	724564202 ^A
Orig. nr.		OP30/SA	O158	O160
Capaciteit	t	30	50	100
A	mm	2000	2110	2440
B	mm	600	850	900
C	mm	1300	1420	1740
D	mm	695	770	1010
E	mm	1000	1135	1055
F	mm	170	210	285
G	mm	190	190	215
H	mm	60	60	110
Gewicht	kg	280,00	430,00	860,00
Afmetingen (l x b x h)	mm	1300x600x2000	1420x850x2110	1740x900x2440
Prijs	€	2.139,00	3.005,00	5.750,00

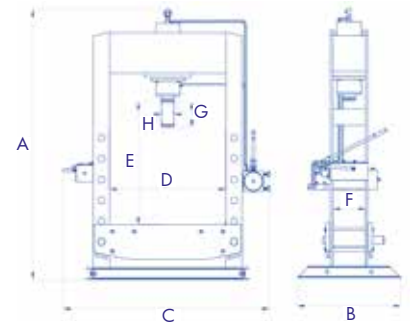

HYDROPNEUMATISCHE ATELIERPERS OMCN 50 TON IN ZWARE UITVOERING.

Kenmerken:

- Hydropneumatische voetpomp, voor het handsfree bedienen van het werkstuk
- 2 snelheden: snel zakken en precies persen
- 2 regelknoppen op de pomp voor beide snelheden
- Degelijke, volledige gelaste staalconstructie
- Vaste cilinderkop
- Snelle retour van de cilinder
- Handtakel voor het verstellen van de werktafel

Geleverd met:

- Manometer



Order nr.		724564200 ^A
Orig. nr.		O158/IP
Type pers		Hydropneumatische
Cilinder		Vast
Aantal snelheden		2
Benodigde luchtdruk	bar	6 - 10
Capaciteit	t	50
A	mm	2260
B	mm	850
D	mm	770
E	mm	1135
F	mm	210
G	mm	190
H	mm	60
Gewicht	kg	445,00
Afmetingen (l x b x h)	mm	1330x850x2260
Prijs	€	3.725,00

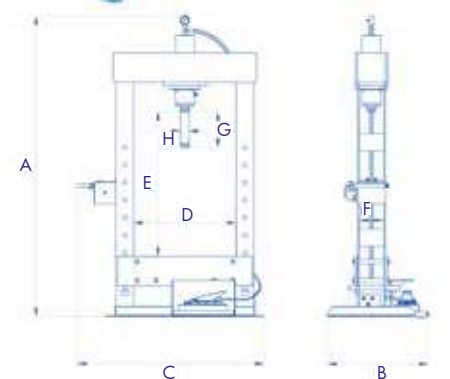

MOTORISCHE ATELIERPERS OMCN 40T EN 50T.

Kenmerken:

- 1-handsbediening met hydraulische 3-weg hendel
- Pomp met 1 snelheid
- Instelbare werkdruk voorkomt overbelasten van het werkstuk
- Degelijke, volledige gelaste staalconstructie
- Vaste cilinderkop
- Hardverchroomde cilinder met hoge duurzaamheid
- Werktafel met instelbare hoogte via handlier
- Manometer



Order nr.		724564205 ^A	724564208 ^A
Orig. nr.		O161/W	O162/W
Capaciteit	t	40	50
Type pers		Motorische pers	Motorische pers
Cilinder		Vast	Vast
Aantal snelheden		1	2
Vermogen	kW	3	1,5
A	mm	2130	2130
B	mm	850	850
D	mm	775	775
E	mm	1135	1135
F	mm	195	205
G	mm	260	260
H	mm	60	60
Gewicht	kg	470,00	530,00
Afmetingen (l x b x h)	mm	1650x850x2130	1650x850x2130
Prijs	€	5.070,00	5.580,00



O161/W

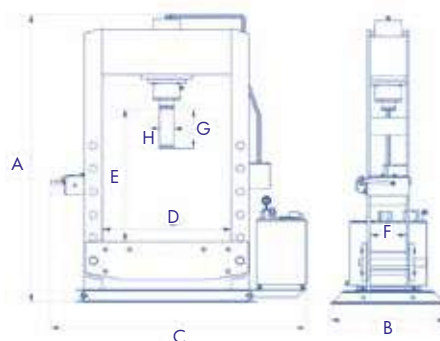

MOTORISCHE ATELIERPERS OMCN 100T.

Beschikbaar in standaard breedte en in extra brede uitvoering van 1520mm

Kenmerken:

- 2 snelheden: snel zakken en precies persen
- Instelbare werkdruk voorkomt overbelasten van het werkstuk
- 1-handsbediening met hydraulische 3-weg hendel
- Degelijke, volledige gelaste staalconstructie
- Vaste cilinderkop
- Hardverchroomde cilinder met hoge duurzaamheid
- Werktafel met instelbare hoogte
- Geleverd met Manometer

Optioneel:

Set V-blokken (o034 of o034/A), mobiele cilinder (o022/A), eindloopsschakelaar en anti-rotereer houder voor de cilinderkop.

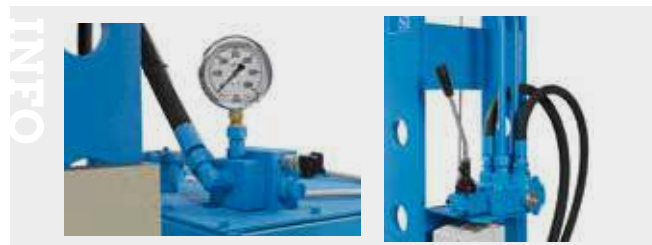

Order nr.		724564218 ^A	724564220 ^A
Orig. nr.		O164/W	O164/WS
Type pers		Motorische bediening	Motorische bediening
Capaciteit	t	100	100
Cilinder		Vast	Vast
Aantal snelheden		2	2
Vermogen	kW	3	3
A	mm	2260	2400
B	mm	900	1300
D	mm	1010	1520
E	mm	1055	1065
F	mm	280	360
G	mm	310	310
H	mm	110	110
Gewicht	kg	900,00	1500,00
Afmetingen (l x b x h)	mm	1930x900x2310	2320x1300x2470
Prijs	€	8.170,00	11.420,00



O164/W

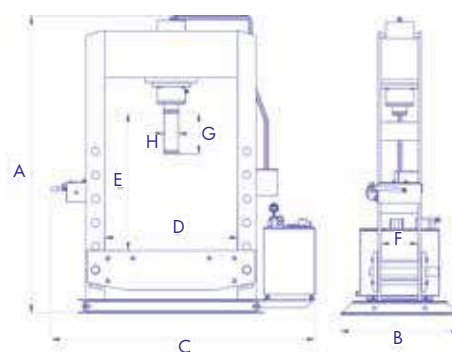

MOTORISCHE ATELIERPERS OMCN 150 TON.

Kenmerken:

- 2 snelheden: snel zakken en precies persen
- Instelbare werkdruk voorkomt overbelasten van het werkstuk
- 1-handsbediening met hydraulische 3-weg hendel
- Degelijke, volledige gelaste staalconstructie
- Vaste cilinderkop
- Hardverchroomde cilinder met hoge duurzaamheid
- Werktafel met instelbare hoogte

Geleverd met:

- Manometer

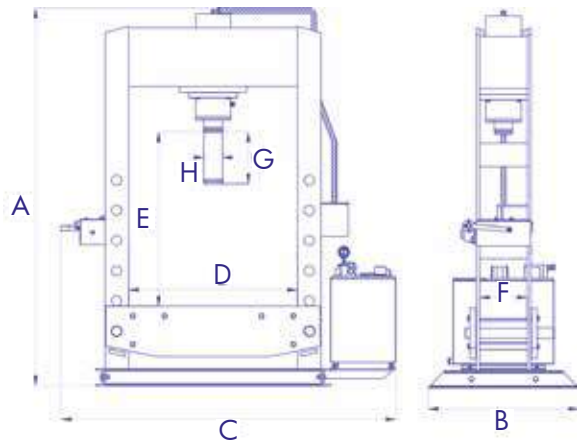

O204/WE

Order nr.	724564263 A	724564262 A
Orig. nr.	O204/WE	O204/W
Type pers	Motorische bediening	Motorische bediening
Cilinder	Vast	Vast
Aantal snelheden	2	2
Capaciteit	t 150	150
Vermogen	kW 4	4
Versnelling (traag)	mm/s 10	10
Versnelling (snel)	mm/s 2	2
A	mm 2515	2520
B	mm 1300	1300
D	mm 1020	1520
E	mm 1035	1018
F	mm 410	410
G	mm 400	400
H	mm 140	140
Gewicht	kg 1870,00	2300,00
Afmetingen (l x b x h)	mm 1970x1300x2600	2470x1300x2600
Prijs	€ 12.350,00	16.950,00

VERPLAATSBARE CILINDER VOOR OMCN WERKPLAATSPERSEN.

Opmerking: kan enkel mee besteld worden met nieuwe persen.



Order nr.	724564013 A	724564015 A	724564016 A
Orig. nr.	O021	O022/A	O022/B
Voor type	OP30SA	O164/W, O164/WS	O204/WE, O204/W
Capaciteit	t 30	100	150
Gewicht	kg 2,00	2,00	3,00
Prijs	€ 243,00	2.425,00	2.905,00

SET V-BLOKKEN 30 TON VOOR HYDRAULISCHE PERS OP30SA.

Order nr.	724564021 A	724564023 A	724564024 A	724564026 A	724564027 A	724564028 A
Orig. nr.	O031/A	O032	O032/A	O034	O034/A	O035
Voor type	OP30SA	O158	O158 + O022	O164/W	O164/WS, O164 + O022/A	O204/WE, O204/W
Capaciteit	t 30	50	50	100	100	150
Gewicht	kg 9,00	13,00	20,00	20,00	50,00	94,00
Prijs	€ 250,00	250,00	323,00	367,00	565,00	559,00



MOTORISCHE ATELIERPERS OMCN 100 TON MET 2-HANDBEDIENING EN AFSCHERMROOSTERS.

Kenmerken:

- **2-handsbediening** bestaande uit hydraulische 3-wegshendel en elektrische drukknop
- **3 afschermroosters** (achterkant en 2 zijkant) uit gegalvaniseerd staal
- 2 snelheden: snel zakken en cilinder tot het werkstuk brengen, en precies persen
- Instelbare werkdruk voorkomt overbelasten van het werkstuk
- Regelkraan voor maximale werkdruk
- Degelijke, volledige gelaste staalconstructie
- Vaste cilinderkop
- Hardverchroomde cilinder met hoge duurzaamheid
- Werktafel met instelbare hoogte met handlier
- Geleverd met manometer

Optioneel:

Set V-blokken (o034 of o034/A), mobiele cilinder (o022/A), eindeloopschakelaar en anti-rotere houder voor de cilinderkop.

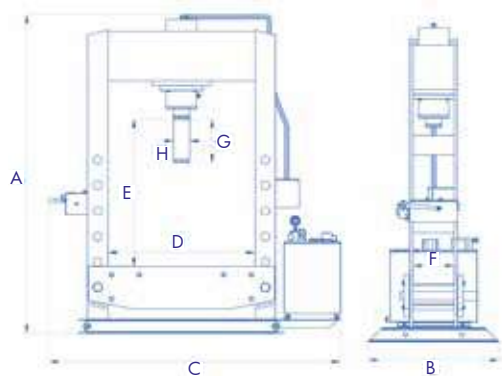

O164/R



INFO

Bekijk het volledige en up-to-date aanbod

Surf naar www.vynckier.biz/werkplaatspersen



Order nr.	724564214	724564217	724564259	724564258
Orig. nr.	O164/R	O164/RS	O204/RE	O204/R
Type pers	Motorische bediening	Motorische bediening	Motorische bediening	Motorische bediening
Cilinder	Vast	Vast	Vast	Vast
Aantal snelheden	2	2	2	2
Capaciteit	t 100	100	150	150
Vermogen	kW 3	3	4	4
Versnelling (traag)	mm/s 3	3	2	2
Versnelling (snel)	mm/s 39	39	27	27
A	mm 2310	2470	2600	2600
B	mm 900	1300	1300	1300
D	mm 1010	1520	1020	1520
E	mm 1055	1065	1035	1018
F	mm 280	360	410	410
G	mm 310	310	400	400
H	mm 110	110	140	140
Gewicht	kg 1100,00	1500,00	1870,00	2200,00
Afmetingen (l x b x h)	mm 1930x900x2310	2320x1300x2470	1970x1300x2600	2470x1300x2600
Prijs	€ 8.510,00	12.020,00	12.860,00	17.660,00

**MOBIELE SODA STRAALKETEL**

Voor gebruik met soda straalmiddel SO25 (96020805), dit is een kantig maar vrij zacht straalmiddel voor stralen zonder beschadiging aan werkstukken.

Ideaal voor het ontvetten, opblikken, reinigen, restaureren, afnemen van verflagen, verwijderen van roet etc.

Troeven:

- Lichte tank op wielen geeft heel grote mobiliteit
- Inhoud 26 liter
- 1.5m slang met straalkop
- Geleverd met set keramische koppen 2 en 3 mm
- Geleverd met drukregelaar en waterafscheider, zodat het soda niet gaat klonten

Niet geschikt voor zandstralen met hardere straalmiddelen.

Hiervoor adviseren wij het model CAT02010 aan



INFO

Bekijk het volledige en up-to-date aanbod

Surf naar www.vynckier.biz/straaltoestellen



Order nr.	754750014	
Orig. nr.	CAT030S	
Capaciteit	l	26
Lengte slang	m	2,5
Werkdruk	bar	6
Gewicht	kg	13,00
Prijs	€	149,00

MOBIELE ZANDSTRAALKETEL VOOR HET AFNEMEN VAN CORROSIE OP METALEN, OUDE LAKLAGEN OP METAAL OF HOUT, OPRUWEN, OPBLINKEN MET PARELS, ETC.

- Heel grote mobiliteit
- Inhoud 75 l voor grote autonomie
- Met trechtervorm voor het vullen met straalmiddel zonder morsen
- Met 2.52 m lange slang.

Geleverd met beschermmasker, verwisselbare koppen en set keramische koppen van diameter 2,0, 2,5 en 3,5 mm



Order nr.	754750010	
Orig. nr.	CAT02010	
Capaciteit	l	75
Lengte slang	m	2,52
Inw. diam. straalslang	mm	11.5
Luchtverbruik	l/m	400 - 700
Gewicht	kg	25,00
Afmetingen (l x b x h)	mm	420x560x890
Prijs	€	242,00

SODA BLAASPISTOOL MET 1 LITER TANK.

Voor gebruik met soda straalmiddel SO25 (96020805), dit is een kantig maar vrij zacht straalmiddel voor stralen zonder beschadiging aan werkstukken.

Zeer licht pistool, ideaal voor kleine werken: ontvetten, opblikken, reinigen, restaureren, afnemen van verflagen, verwijderen van roet, renovatie van hout van schimmel, etc.

Past direct op de compressorslang met een 1/4" draad aansluiting en snelkoppeling



Order nr.	754750015	
Orig. nr.	CAT005S	
Capaciteit	l	1.0
Werkdruk	bar	6
Luchtverbruik @ 6 bar	l/min	180
Prijs	€	54,50

STRAALPISTOOL MET 0,9 LITER VOORRAADZAK VOOR HET MOBIELE EN PUNTSGEWIJS VERWIJDEREN VAN ROEST EN OUDE LAKLAGEN.

Geschikt voor alle courante straalmiddelen zoals Korund, aluminiumoxide en glasparels voor meermalig gebruik, of aluminium silicaat voor eenmalig gebruik.

Geleverd draadaansluiting en met 4 rubberen adapters (rond, plat, binnenhoek, buitenhoek), die tegen het te stralen oppervlakte geplaatst kunnen worden



Order nr.	754750064	
Orig. nr.	CATMS4	
Inhoud	l	0,9
Maximum werkdruk	bar	6.7
Luchtverbruik @ 3 bar	l/min	150
Aansluiting	inch	1/4
Gewicht	kg	0,83
Prijs	€	60,50

SODA STRAALKIT OM STRAALKETEL CAT02010 OM TE BOUWEN NAAR EEN SODA STRAALKETEL.



Order nr.	754750066	
Orig. nr.	CATSDB	
Voor type	CAT02010	
Prijs	€	59,50

SET VAN 4 KERAMISCHE KOPPEN 2-2.5-3-3.5MM.



Order nr.	754750041	
Orig. nr.	CATSN2035	
Voor type	CAT020RA	
Prijs	€	13,50

BESCHERMKAP VOOR ZANDSTRALEN.



Order nr.	754750020	
Orig. nr.	CATSBH	
Prijs	€	28,50

ZANDSTRAALCABINE 80 L, TAFELMODEL.

Troeven:

- Stalen cabine
- gemakkelijk laden, dankzij deur die naar boven openklapt
- Kijkscherm uit verhard glas
- Bescherming van de handen door de zware handschoen
- Geïntegreerde PL lamp 8W verlicht de volledige cabine

Geschikt voor het stralen met:

- Glaskorrels
- Siliciumzand
- Aluminiumoxide
- Normaal Korund

Inclusief:

- Straalpistool
- Keramische koppen 4, 5, 6 en 7mm



Order nr.	754751210
Orig. nr.	CAT210
Capaciteit	l 80
Spanning	V 230
Binnenafmetingen (l x b x h)	mm 580x480x300
Werkdruk	bar 3-8
Tank straalmiddel	l 15
Afmetingen kijkvenster	mm 380x390
Afmetingen laaddeur	mm 390x400
Luchtverbruik	l/min 400-700
Capaciteit werktafel	kg 20
Gewicht	kg 28,00
Afmetingen (l x b x h)	mm 585x480x490
Prijs	€ 195,00

ZANDSTRAALCABINE 220 L, VOETMODEL.

Troeven:

- Gemakkelijk laden via zijdeur
- Afvoeropening voor het verwijderen van het straalmiddel
- Geïntegreerde PL lamp 8W
- Stalen cabine
- Kijkscherm uit verhard glas
- Bescherming van de handen door de zware handschoenen

Geschikt voor:

- Glasparels
- Siliciumzand
- Aluminiumoxide
- Normaal Korund

Inclusief:

- Straalpistool
- 4 keramische stralkoppen (4mm, 5mm, 6mm en 7mm)

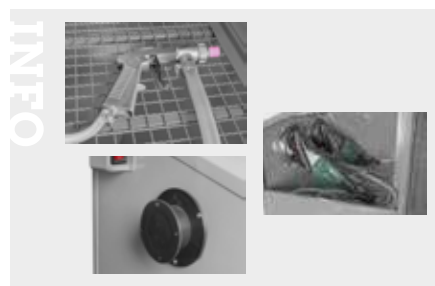

Order nr.	754751410
Orig. nr.	CAT410
Capaciteit	l 260
Spanning	V 230
Binnenafmetingen (l x b x h)	mm 850x550x550
Werkdruk	bar 3-8
Tank straalmiddel	l 30
Afmetingen kijkvenster	mm 570x265
Afmetingen laaddeur	mm 260x380x520
Luchtverbruik	l/min 400-700
Capaciteit werktafel	kg 20
Gewicht	kg 48,00
Afmetingen (l x b x h)	mm 860x560x1390
Prijs	€ 319,00

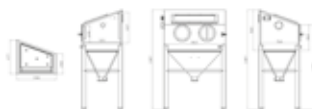

BESCHERMFOLIE VOOR HET KIJKVENSTER EN HET VENSTER VAN VERLICHTING VAN ZANDSTRAALCABINES.



Order nr.	754792200
Orig. nr.	CAT210NR22
Voor type	CAT210
Gewicht	kg 0,04
Afmetingen (l x b x h)	mm 400x300x0
Prijs	€ 5,64

SET VAN 4 KERAMISCHE KOPPEN VOOR SABLEERCABINES CAT210 EN CAT410.



Order nr.	754751453
Orig. nr.	CATSN4070
Voor type	CAT210 - CAT410 - CAT415
Maten	mm 4 - 5 - 6 - 7
Gewicht	kg 0,40
Prijs	€ 14,50

BESCHERMFOLIE VOOR HET KIJKVENSTER EN HET VENSTER VAN VERLICHTING VAN ZANDSTRAALCABINES.



Order nr.	754751471
Orig. nr.	CATSF5727
Voor type	CAT410, 415, 420
Maten	mm 550x245
Gewicht	kg 0,03
Afmetingen (l x b x h)	mm 548x250x0
Prijs	€ 5,64

KERAMISCHE KOP 4 MM VOOR DE ZANDSTRAALCABINES CAT210, CAT410 EN CAT415.

(Minimum bestelhoeveelheid: 5)



Order nr.	Kerami- sche kop mm	Min. bestel- hoeveelheid	Verpakkings- eenheid (VE)	Prijs/ VE €
754751595	4	5	1	4,64
754751596	5	5	1	4,64
754751597	6	5	1	4,64
754751598	7	5	1	4,64

ZANDSTRAALCABINE 350L VOOR MIDDELGROTE WERKZAAMHEDEN MET STOFAFZUIGING.

- CAT415 met standaard stofafzuiger
- CAT415FC met cycloon filterafzuiging met performante cartridgefilter (CATFC)

Troeven:

- **2 straalkoppen:** 1 handpistool en 1 vaste straalkop . ideaal om kleine stukken met hoge precisie vlak bij de straal te verwerken, zonder dat deze weggeblazen worden.
- 2 zijdeuren met maximale opening. deuren kunnen toegang geven aan gescheiden stockageruimtes voor vuile en propere werkstukken.
- Vaste straalkop wordt bediend met voetpedaal
- **Stofafzuiging** met reinigbare filter
- Afvoeropening voor het verwijderen van het sableerzand
- Bescherming van de handen door de zware handschoen
- Geïntegreerde lamp , en kijkscherm uit gehard glas

Geleverd met:

- Bovenbalk met bedienknoppen en indicatielampjes
- Drukregelaar met manometer
- Hoge kwaliteit latex handschoenen
- Verlichting in afzonderlijke behuizing
- Beschermglas en beschermfolie inclusief 5 reserve films voor verlichting en 5 voor raam
- Straalpistool met keramische koppen 2x5mm + 2x6mm + 2x7mm.



Order nr.	754751444
Orig. nr.	CAT415
Capaciteit	l 350
Spanning	V 230
Tank straalmiddel	l 30
Werkdruk	bar 4-8.5
Binnenafmetingen (l x b x h)	mm 940x600x580
Afmetingen laaddeur	mm 547x535
Capaciteit werktafel	kg 60
Gewicht	kg 90,00
Afmetingen (l x b x h)	mm 1090x940x1650
Prijs	€ 819,00

INFO



ZANDSTRAALCABINE VOOR MIDDELGROTE WERKZAAMHEDEN MET STOFAFZUIGING.

- CAT420 met standaard stofafzuiger
- CAT420FC met cycloon filterafzuiging met performante cartridgefilter (CATFC)

Troeven:

- Straalpistool wordt met heavy-duty voetpedaal bediend
- 2 zijdeuren met maximale opening. deuren kunnen toegang geven tot gescheiden stockageruimtes voor vuile en propere werkstukken.
- 1 frontaal boven deksel, ook geschikt voor inladen van werkstukken met een takel.
- Uniek: Regelbaar debiet straalmiddel onderaan het vat
- Bescherming van de handen door de zware handschoen
- Geïntegreerde lamp, en kijkscherm uit verhard glas
- Drukregelaar met manometer

Geleverd met:

- Hoge kwaliteit latex handschoenen
- Verlichting in afzonderlijke behuizing
- Beschermglas en vervangbare beschermfolie inclusief 5 reserve films voor verlichting en 5 voor raam
- Straalpistool met keramische koppen 2x6mm + 2x7mm

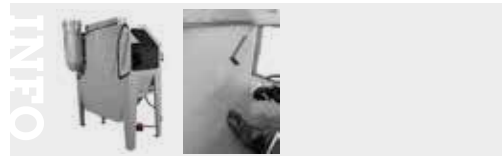

Order nr.	754751442
Orig. nr.	CAT420
Capaciteit	l 420
Spanning	V 230
Tank straalmiddel	l 50
Werkdruk	bar 3-8.5
Binnenafmetingen (l x b x h)	mm 1210x600x360-580
Afmetingen bovendeur (l x b x h)	mm 1170x350
Afmetingen kijkscherm	mm 570x270
Afmetingen laaddeur	mm 510x280-490 (x2)
Aansluiting luchtslang	inch 1/4F
Luchtverbruik	l/min 400-800
Capaciteit werktafel	kg 40
Gewicht	kg 122,00
Afmetingen (l x b x h)	mm 1350x900x1700
Prijs	€ 1.129,00



SET VAN 4 KERAMISCHE KOPPEN VOOR SABLEERCABINES CAT210 EN CAT410.



Order nr.	754751453
Orig. nr.	CATSN4070
Voor type	CAT210 - CAT410 - CAT415
Maten	mm 4 - 5 - 6 - 7
Gewicht	kg 0,40
Prijs	€ 14,50

BESCHERMFOLIE VOOR HET KIJKVENSTER EN HET VENSTER VAN VERLICHTING VAN ZANDSTRAALCABINES.



Order nr.	754751471
Orig. nr.	CATSF5727
Voor type	CAT410, 415, 420
Maten	mm 550x245
Gewicht	kg 0,03
Afmetingen (l x b x h)	mm 548x250x0
Prijs	€ 5,64

SET VAN MATERIAALWAGEN EN DRAAITAFEL VOOR STRAALCABINE MW TOOLS CAT420.

Kenmerken:

- Mobiele hoge materiaalwagen met draaitafel ø 460 mm op schuifrails
- Voor binnen in de cabine wordt een draagframe meegeleverd
- De rails van de materiaalwagen sluiten perfect aan op het draagframe, zodat de draaitafel soepel in en uit kan gerold worden onder belasting tot 300 kg
- Ideale oplossing om werkstukken met heftruck of hefbrug tot op de materiaalwagen te laden, en daarna manueel in de cabine te rollen. Na het weggrollen van de materiaalwagen, kan de cabine dan normaal afgesloten worden om te zandstralen
- Afmetingen liggers materiaalwagen: 455 x 605 mm



Order nr.	754751665
Orig. nr.	CAT420DT
Voor type	CAT420
Prijs	€ 221,00

KERAMISCHE KOP 6 MM VOOR DE ZANDSTRAALCABINES CAT420, CAT880, CAT990 EN CAT1200.

(Minimum bestelhoeveelheid: 5)



Order nr.	754751592	754751593
Orig. nr.	CAT4212N6	CAT4212N7
Voor type	CAT420- CAT880- CAT990- CAT1200	CAT420- CAT880- CAT990- CAT1200
Keramische kop	mm 6	7
Verpakkingseenheid (VE)	1	1
Min. bestelhoeveelheid	5	5
Prijs/VE	€ 5,75	5,75

PROFESSIONELE ZANDSTRAALCABINE 990 L.

- CAT990 met standaard stofafzuiger
- CAT990FC met cycloon filterafzuiging met performante cartridgefilter (CATFC)

Troeven:

- Straalpijstool wordt met heavy-duty voetpedaal bediend
- Grote frontale toegangsdeur, opent helemaal naar boven. Ook geschikt om zware werkstukken met heftruck in te laden.
- Stevig onderstel, de cabine kan met palletwagens verplaatst worden.
- Afvoeropening voor het verwijderen van het sableerzand
- Geïntegreerde lamp
- Kijkscherm uit verhard glas

Geschikt voor: Glasparels, Siliciumzand, Aluminiumoxide, Normaal Korund

Geleverd met:

- Met hoge kwaliteit latex handschoenen
- Drukregelaar met manometer
- 4 fluorescerende werklampen van 26 Watt
- 5 beschermfolies voor raam en lampen
- Straalpijstool met keramische koppen 2 x 6 mm + 2 x 7 mm



Order nr.	754751990	
Orig. nr.	CAT990	
Capaciteit	l	990
Spanning	V	230
Tank straalmiddel	l	50
Binnenafmetingen (l x b x h)	mm	1180x850x850
Werkdruk	bar	3-8.5
Afmetingen laaddeur	mm	960x740
Luchtverbruik	l/min	400-800
Capaciteit werktafel	kg	60
Gewicht	kg	160,00
Afmetingen (l x b x h)	mm	1320x1240x1760
Prijs	€	1.545,00

SET VAN MATERIAALWAGEN EN DRAAITAFEL VOOR STRAALCABINE MW TOOLS CAT990.

Kenmerken:

- Mobiele hoge materiaalwagen met **draaitafel ø 580 mm** op schuifrails
- Voor binnen in de cabine wordt een draagframe meegeleverd
- De **rails** van de materiaalwagens sluiten perfect aan op het draagframe, zodat de draaitafel soepel in en uit kan gerold worden onder **belasting tot 300 kg**
- Ideale oplossing om werkstukken met **heftruck of hefbrug** tot op de materiaalwagens te laden, en daarna manueel in de cabine te rollen. Na het wegrollen van de materiaalwagen, kan de cabine dan normaal afgesloten worden om de zandstralen
- Afmetingen liggers materiaalwagen: 455 x 605 mm



Order nr.	754751666	
Orig. nr.	CAT990DT	
Voor type	CAT990	
Prijs	€	243,00

PROFESSIONELE DUBBELE ZANDSTRAALCABINE 1200 L MET STOFAFZUIGING.

Geschikt voor grote stukken, en voor het werken met 2 personen.

Troeven:

- 2 grote, frontale toegangsdeuren, geschikt om grote stukken te laden. Ook geschikt om zware werkstukken met heftruck in te laden.
- 2 staalpijstolen, zodat het werkstuk niet gedraaid moet worden in de cabine. Ook geschikt voor werken met 2 personen.
- 2 heavy-duty voetpedalen voor bedienen van de pistolen
- Afvoeropening voor het verwijderen van het sableerzand
- Geïntegreerde lamp
- Kijkscherm uit verhard glas

Geleverd met:

- 2 straalpijstolen met keramische koppen 2 x 6 mm + 2 x 7 mm
- Drukregelaar met manometer
- 2 paar hoge kwaliteit latex handschoenen
- 4 fluorescerende werklampen
- 5 beschermfolies voor raam en lampen
- Afzuiging met microfilter



Order nr.	754751579	
Orig. nr.	CAT1200	
Capaciteit	l	1200
Spanning	V	230
Tank straalmiddel	l	50
Binnenafmetingen (l x b x h)	mm	1180x1300x850
Werkdruk	bar	3-8.5
Afmetingen kijkvenster	mm	694x324 (x2)
Afmetingen laaddeur	mm	960x750 (x2)
Luchtverbruik	l/min	400-800 (x2)
Capaciteit werktafel	kg	60
Gewicht	kg	200,00
Afmetingen (l x b x h)	mm	1524x1399x1839
Prijs	€	1.985,00



UNIVERSELE DRAAITAFEL 380 MM VOOR STRAALCABINES. GESCHIKT VOOR ALLE TYPES VAN MW TOOLS CABINES EN OOK ANDERE MERKEN.

Kenmerken

- Deze lichtgewicht draaitafel kan belast worden tot 60 kg.
- De bodem is bekleed met een kunststof anti-slip laag, tegen het wegschuiven tijdens het stralen



Order nr.	754751671	
Orig. nr.	CATDRT	
Gewicht	kg	10,00
Afmetingen (l x b x h)	mm	380x380x50
Prijs	€	80,50

ZANDSTRAALCABINE MET STOFZUIGER, 880 LITER, DUBBELE WERKPOST.

Deze lange straalcabine is geschikt voor het verwerken van tot 2 meter lange werkstukken. 2 personen kunnen tegelijk werken, elk met een complete werkpost met pistool, pedaal, afzuiging, kijkvenster en opvangbak.

Mits het plaatsen van een rubber tussenschot, kan er ook met 2 verschillende straalmiddelen worden gewerkt in de 2 delen van de machine. Het werkstuk kan dan doorgeschoven worden en in 1 cabine de 2 behandelingen krijgen.

Troeven:

- Extra lange cabine: 2060 mm breed voor verwerking van lange stukken
- Dubbele werkpost:
 - 2 straalpistolen met heavy-duty voetpedaal
 - 2 stofafzuigingen
- Verschillende straalmiddelen mogelijk
- 2 zijdeuren en 2 frontale openklappende zichtvensters
- Stevig onderstel, de cabine kan met heftruck verplaatst worden
- Afvoeropening voor het verwijderen van het sableerzand
- Geïntegreerde lamp
- Zeer heldere LED strips
- Kijkscherm uit verhard glas

Geschikt voor:

- Glasparels
- Siliciumzand
- Aluminiumoxide
- Normaal Korund

Geleverd met:

- 2 paar hoge kwaliteit latex handschoenen
- 2x drukregelaar met manometer
- 4 fluorescerende werklampen van 26 Watt
- 5 beschermfolies voor raam en lampen
- 2 x afzuiging met microfilter
- 2 x straalpistool met keramische koppen 2 x 6 mm + 2 x 7 mm



Order nr.	754751993	
Orig. nr.	CAT880	
Capaciteit	l	930
Tank straalmiddel	l	50 (x2)
Werkdruk		3-8,5
Luchtverbruik	l/m	400 - 700
Binnenafmetingen (l x b x h)	mm	1990x670x680
Afmetingen laaddeur	mm	600x200-520
Geluidsniveau	dB(A)	91
Capaciteit werktafel	kg	50 (x2)
Luchtverbruik	l/min	400-800 (x2)
Gewicht	kg	195,00
Afmetingen (l x b x h)	mm	2060x675x1738
Prijs	€	2.275,00



STRAALMIDDEL GARNET VOOR STRAALTOEPASSINGEN. ZAK VAN 25 KG.

Herbruikbare, harde minerale korrel met goede straalresultaten en breed toepassingsgebied.

Geschikt voor:

- Luchtgommen op lage druk voor het verwijderen van oude lagen verf, vernis, en roestlagen zonder beschadiging van de ondergrond
- Stralen op alle ondergronden zoals hout, metalen, gesteenten
- Enkele toepassingen: meubelrestauratie, verwijderen van graffiti, restauratie van schepen, etc.
- Tot 5x herbruikbaar zonder verlies aan effect

Type stralen:

- Injector stralen
- Drukstralen
- Waterstralen

Verkrijgbaar in zakken 25 kg of per pallet (40 x 25 kg).

Order nr.	96020809	
Orig. nr.	SBLG80	
Materie	Garnet	
Oorsprong	Mineraal neutraal	
Hardheid	Mohs	6 - 7.5
Korrelgrootte	µm	180 - 350
Korrelvorm	Kantig	
Gewicht	kg	25,00
Afmetingen (l x b x h)	mm	500x300x100
Prijs	€	22,50



► NEW

STRAALMIDDEL VOOR LUCHTGOMMEN. GARNET 200 MESH. ZAK VAN 25 KG.

Fijne minerale korrel voor luchtgommen op meubels, carrosserie, metaal, beton, gevels, schepen etc. Goede resultaten op oppervlakken die intact moeten blijven zoals hout, schouwen, monumenten, op façades verwijderen van graffiti, etc.

Ook geschikt voor metalen, zoals aluminium, koper, cilinders, etc, waarbij het belangrijk is dat de werkstukken volledig intact blijven.

Kenmerken:

- Herbruikbare korrel, Tot 5x herbruikbaar zonder verlies aan effect
- Stralen met heel lage druk voor een uiterst precies resultaat dat materialen niet beschadigt
- Geschikt voor zowel straalcabines als voor straalketels
- Geschikt voor droog en nat stralen

Type stralen:

- Injector stralen
- Drukstralen
- Waterstralen

Order nr.	96020810	
Orig. nr.	SBLG200	
Materie	Garnet	
Oorsprong	Mineraal neutraal	
Hardheid	Mohs	7.5 - 8
Korrelgrootte	µm	90
Korrelvorm	Kantig	
Gewicht	kg	25,00
Prijs	€	22,50



STRAALMIDDEL STAALGRIT. ZAK VAN 25 KG.

Herbruikbare hoekige en agressieve straalkorrel met breed toepassingsgebied.

Geschikt voor:

- Drukstraalcabines, waar constante druk en straalresultaat van belang zijn
- Opruwen en matten als voorbehandeling voor lakken of coaten
- Reinigen en finishing van oppervlakken als eindafwerking
- Ontroesten, strippen en verwijderen van oude laklagen
- Hoekige korrel blijft hoekig bij hergebruik

Type stralen:

- Drukstralen

Verkrijgbaar per zak 25 kg of per pallet (40 x 25kg).

Order nr.	96020806	
Orig. nr.	SBLSG80	
Materie	Staalgrit	
Oorsprong	Staal	
Korrelgrootte	µm	100 - 400
Korrelvorm	Kantig	
Gewicht	kg	25,00
Prijs	€	57,50

KRACHTIGE STOFZUIGER VOOR ZANDSTRAALCABINES.

Deze stofzuiger zorgt voor een betere zichtbaarheid binnen de straalcabine, en filtert de stof- en vuildeeltjes uit de lucht op die manier verhoogt de werkefficiëntie aanzienlijk.

Geleverd met:

- Vervisselbare filtercassette
- Opening om de filter leeg te maken
- 230 V stekker

Dit model past op alle MW-TOOLS straalcabines vanaf model CAT420.

Mits aanpassing op de cabine en montageplaat, is deze unit ook geschikt voor CAT210, CAT410 en andere merken.



Order nr.	754751443	
Orig. nr.	CATDC	
Oppervlakte filter	m ²	2,35
Capaciteit ventilator	m ³ /h	3,8
Debiet	l/m	3000
Druk	psi	90-125
Gewicht	kg	9,00
Afmetingen (l x b x h)	mm	780x300x320
Prijs	€	202,00

CYCLONFILTER VOOR STRAALCABINES.

2-traps stoffilter speciaal bestemd voor straalcabines met uitgang 100 mm.

NEW

Kenmerken:

- Cyclonfilter scheidt zware stofdeeltjes van het fijne stof
- Cartridge hoofdfilter 320 x 600 mm filtert fijne deeltjes tot 8 µm
- Krachtige stofzuiger creëert voldoende onderdruk voor grote straalcabines
- Opvanglade onderaan de hoofdfilter
- Geleverd met 1m aansluitslang ø 100 mm
- Compatibel met de meeste straalcabines



Order nr.	754751438	
Orig. nr.	CATFC	
Oppervlakte filter	m ²	4.42
Capaciteit	m ³ /min	15
Filterafmetingen	mm	320 x 600
Gewicht	kg	38,00
Afmetingen (l x b x h)	mm	555x460x1130
Prijs	€	625,00

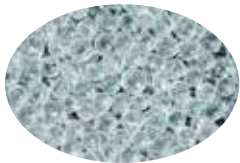

GLASPARELS VOOR STRAALTOEPASSINGEN. ZAK VAN 25KG.

Herbruikbare, ronde en gladde korrel.

Geschikt voor:

- Ontbramen, voorbehandeling en finishing van stukken uit metaal of kunststof zoals spuitgiestukken, gereedschappen, mechanische precisiestukken, automobieleronderdelen. Ideaal voor het satineren en het uitvoeren van decoratieve straalwerken in het algemeen.
- Algemene reiniging van snijgereedschappen, schroefdraden, vormen uit de glas-, rubber- en kunststofindustrie, extrusiematrijzen uit de aluminiumnijverheid, motoronderdelen, onderdelen van pompen & compressoren,...
- Shotpeening van mechanische elementen en assemblages zoals: schoepen, turbinaassen en -onderdelen, gelaste constructies, tanks en buizen, tandwielen, reductoren,...

Voordelen:

- Minimale aantasting door perfecte bolvormige korrel
- Laag afbreekgehalte (hoge elasticiteit)
- Uitstekende reiniging van het oppervlak
- Chemisch inert, silicium- en ijzer-vrij

Type stralen:

- Injector stralen
- Drukstralen

Order nr.	96020801	96020800
Orig. nr.	SBL125	SBL135
Materie	Glasparels	Glasparels
Oorsprong	Mineraal neutraal	Mineraal neutraal
Hardheid Mohs	6	6
Korrelgrootte µm	100-200	70 - 110
Korrelvorm	Sferisch	Sferisch
Aantal recyclages	5-35	5 - 35
Gewicht kg	25,00	25,00
Prijs €	43,50	43,50



STRAALMIDDEL NORMAAL KORUND VOOR STRAALTOEPASSINGEN.

Herbruikbare, kantige en massieve korrel.

Geschikt voor:

- Het opruwen van allerlei oppervlakken alvorens te verzinken, vulkaniseren, emaileren, coaten of aanbrengen van andere deklagen.
- Mattern van metalen, glas, spiegels, natuursteen,...
- Reinigen en polijsten
- Voor harde en hoogresistente materialen

Voordelen:

- Groot recyclagevermogen
- Taaie korrel door gehalte aan titaan
- Inert, silicium- en ijzer-vrij (gehalte Fe₂O₃ 0.1%)

Type stralen:

- Injector stralen
- Drukstralen

Verkrijgbaar per zak 25 kg of per pallet (40 x 25 kg).

Order nr.	96020804	96020803
Orig. nr.	SBL315	SBL325
Materie	Normaal Korund	Normaal Korund
Oorsprong	Mineraal neutraal	mineraal neutraal
Hardheid Mohs	9	9
Korrelgrootte µm	149	250
Korrelvorm	Kantig	Kantig
Aantal recyclages	12-25	12-25
Gewicht kg	25,00	25,00
Prijs €	57,50	57,50



STRAALMIDDEL ALUMINIUMSILICAAT EENMALIG GEBRUIK. ZAK VAN 25KG.

Kantige korrel, geschikt voor mobiele straaltoepassing

Geschikt voor:

- Ontroesten, bijvoorbeeld in scheepvaart, industrie en metaalbouw
- Strippen van verf- en laklagen
- Opruwen en reinigen van metalen oppervlakken als voorbehandeling voor het coaten

Voordelen:

- Laat geen sporen na op het werkstuk
- Stabiel en betrouwbaar product
- Bevat geen schadelijke stoffen

Verkrijgbaar per zak 25 kg of per pallet (40 x 25 kg)

Order nr.	96020807	
Orig. nr.	SBLM050	
Materie	ALSI	
Korrelgrootte µm	250 - 500	
Korrelvorm	Kantig	
Gewicht kg	25,00	
Prijs €	19,50	



SODA STRAALMIDDELHERBRUIKBAAR. ZAK VAN 25KG.

Zachte, kantige korrel, op basis van natrium bicarbonaat. Geschikt voor het stralen zonder beschadiging aan werkstukken.

Ideaal voor het ontvetten, opblinken, reinigen, restaureren, afnemen van verflagen, verwijderen van roet etc.

Geschikt op vele harde en zachte materialen: hout, staal, aluminium, steen, glasvezel, kunststoffen etc.

Sectoren:

- **Autosector:** ontvetten en reinigen van cilinders, motoronderdelen, ...
- **Industrie:** kritische toepassingen waarbij werkstuk intact moet blijven zoals matrijzen, extrusieschroeven, meetapparatuur
- **Bouw:** stralen van oude gevels, ornamenten, dorpels, etc.
- **Renovatie:** afnemen van roet van schouwen en verf van muren
- **Hout:** afnemen van vernis en verflagen. verwijderen van coatings

Voordelen:

- Gegarandeerde hoge korrelkwaliteit
- Oplosbaar in water
- Herbruikbare korrel, blijft hoekig na gebruik
- Milieuvriendelijk

Order nr.	96020805	
Orig. nr.	SO25	
Materie	NaHCO ₃	
Hardheid Mohs	2.5	
Korrelgrootte µm	250	
Korrelvorm	kantig	
Gewicht kg	25,00	
Prijs €	57,50	

DRUKSTRAALCABINE 540 LITER MET DRUKKETEL ONDER DE STRAALKAST EN OPGEBOUWDE STOFAFZUIGING.

Deze professionele drukstraalcabine leent zich uitstekend voor industriële toepassingen zoals het verwijderen van zwaar vervuilde stukken, roest, oppervlaktebehandeling van grote hoeveelheden, het onder hoge druk reinigen van onderdelen,...

Geschikt voor het verwerken van metalen en non-ferro metalen, gesteenten, glas, etc.

Geschikt voor het stralen met zware media zoals staalgrit, gietijzer grit en staalschot, naar de lichtere media zoals glasparels, aluminiumoxide, korund, kunststofgranulaat,...

Voordelen:

- Straalpijstool met boor-carbide straalkop \varnothing 7 mm en kunststof houder
- Drukketel bevindt zich onder de cabine: **plaatsbesparend**
- **Urenteller** voor de straaltijd
- Stofafzuiging 750 W met **cartridgefilter** en hoog afzuigdebiet 1170 m³/h
- Donaldson HEPA cartridge filtert deeltjes tot 3 μ m, efficiëntie: 99,9%
- **Filterreiniging** met persluchtpuls, manueel te activeren
- Cabine met binnenmaten 900 x 800 x 730 mm
- Grote zijdeur met dubbele vergrendeling en beveiligd met microswitch
- Zijdeur met brede opvangsleuf voor ontsnappend straalmiddel
- Compact model: alle onderdelen geïntegreerd in 1 unit
- Geschikt voor: korund, glasparels, aluminium oxide, staal, plastic korrels,...

Geleverd met:

- Manueel straalpijstool met boorcarbide straalkoppen \varnothing 4 mm
- Los voetpedaal elektrisch, voor bediening straalpijstool
- Regelaar voor straalmiddel vlot toegankelijk onderaan de drukkettel
- Blaaspistool voor perslucht voor het afblazen van de werkstukken
- Soepele rubber handschoenen met grote ovale armsgaten
- Filterdrukregelaar en manometer
- Zichtvenster 456 x 256 mm in gehard veiligheidsglas
- Helder LED verlichting met beschermfolie
- Rubber bescherming tegen de binnenwanden
- Werktafel / rooster met 50 kg capaciteit
- CE conformiteitsattest

Opties:

- Straalkoppen \varnothing 4, 5, 6, 7 en 8 mm
- Manuele draaitafel 500 mm
- **Alle slijtdelen**



Order nr.		754751630
Orig. nr.		SCHD540
Capaciteit	l	540
Werkdruk	bar	7-9
Aansluiting luchtslang	inch	3/4
Binnenafmetingen (l x b x h)	mm	900x800x750
Afmetingen kijkvenster	mm	250x450
Verlichting		LED
Capaciteit werktafel	kg	50
Spanning	V	230
Gewicht	kg	360,00
Afmetingen (l x b x h)	mm	1350x900x1920
Prijs	€	5.410,00

BORIUM CARBIDE STRAALNOZZE 4, 5, 6, 7 OF 8 MM VOOR SCHD DRUK TYPE STRAALCABINES.

Nozzle met uitzonderlijk hoge hardheid en lange standtijd.

Compatibel met straalpijstool SCPI-HD.



Order nr.	Orig. nr.	Voor type	Prijs €
754751651	SCN4-HD	SCHD540	59,50
754751652	SCN5-HD	SCHD540	59,50
754751653	SCN6-HD	SCHD540	59,50
754751654	SCN7-HD	SCHD540	59,50
754751655	SCN8-HD	SCHD540	59,50

MANUELE DRAAITAFELS VOOR STRAALCABINE.

Geleverd met kunststof antislip afdekking, die de tafel ook beschermt tegen het stralen.



NEW

Order nr.	754751635	754751634
Orig. nr.	SCDT500	SCDT350
Prijs	€ 545,00	357,00

STRAALCABINE INJECTOR 370 LITER MET STOFZUIGER EN CYCLOONFILTER.

Deze professionele straalcabine leent zich uitstekend voor industriële toepassingen zoals het verwijderen van verf- en laklagen, het reinigen van onderdelen, voorbereidende oppervlaktebehandeling van grote hoeveelheden, etc.

Geschikt voor het stralen media zoals glasparels, aluminiumoxide, korund, kunststofgranulaat,...

Voordelen:

- **Injector** type, met aangezogen straalmiddel
- Straalpistool met **boor-carbide** straalkop \varnothing 7 mm en kunststof houder
- Stofafzuiging 750 W met **cartridgefilter** en hoog afzuigdebiet 1170 m³/h
- Donaldson HEPA cartridge filtert deeltjes tot 3 μ m, efficiëntie: 99,9%
- **Cycloonfilter** 350 mm voor efficiënte recyclage van straalmiddel
- Filterreiniging met **persluchtpuls**, manueel te activeren
- Cabine met binnenmaten 900 x 600 x 800 mm
- Grote zijdeur met dubbele vergrendeling en beveiligd met microswitch
- Zijdeur met brede opvangsleuf voor ontsnappend straalmiddel
- Compact model: alle onderdelen geïntegreerd in 1 unit

Geleverd met:

- Manueel straalpistool met boorcarbide straalkoppen \varnothing 7 mm
- Los voetpedaal elektrisch, voor bediening straalpistool
- Blaaspistool voor perslucht voor het afblazen van de werkstukken
- Soepele rubber handschoenen en grote ovale armgaten
- Filterdrukregelaar en manometer
- Zichtvenster 456 x 256 mm in gehard veiligheidsglas
- Helder LED verlichting met beschermfolie
- Rubber bescherming tegen de binnenwanden
- Werktafel / rooster met 50 kg capaciteit
- CE conformiteitsattest

Opties:

- Straalkoppen \varnothing 4, 5, 6, 7 en 8 mm
- Alle slijtdelen



INFO Bekijk het volledige en up-to-date aanbod
Surf naar www.vynckier.biz/straaltoestellen

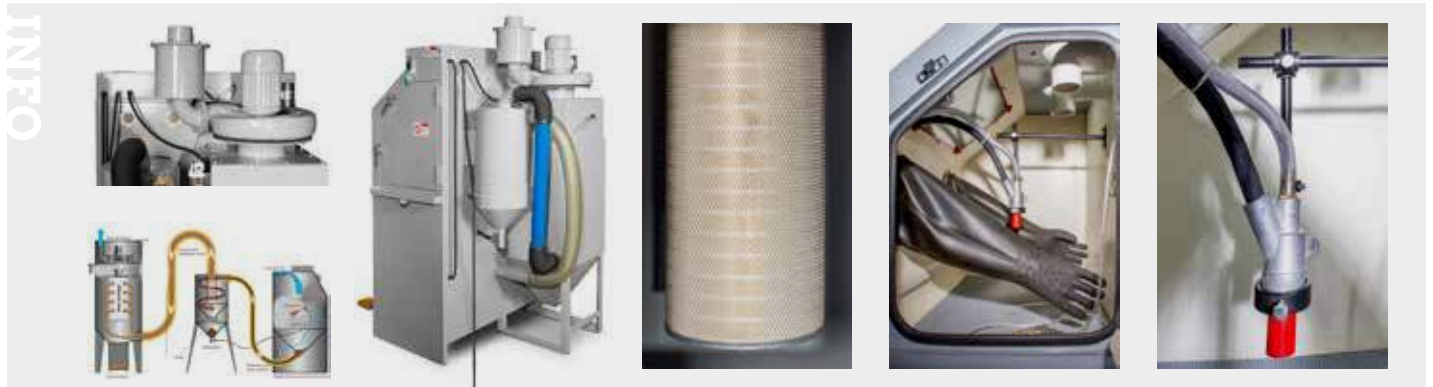

Order nr.	754751632		
Orig. nr.	SCIN370		
Capaciteit	l	370	
Werkdruk	bar	3-8	
Aansluiting luchtslang	inch	3/4	
Binnenafmetingen (l x b x h)	mm	900x600x800	
Afmetingen kijkvenster	mm	250x450	
Verlichting		LED	
Capaciteit werktafel	kg	50	
Spanning	V	230	
Gewicht	kg	230,00	
Afmetingen (l x b x h)	mm	1020x900x1670	
Prijs	€	3.425,00	

STRAALNOZZLE 5 MM VOOR SCIN INJECTOR STRAALCABINES.

Compatibel met straalpistool SCPI4N.

Order nr.	Orig. nr.	Voor type	Prijs €
754751637	SCN4-IN	SCIN370/SCIN1350	65,50
754751638	SCN5-IN	SCIN370/SCIN1350	65,50
754751639	SCN6-IN	SCIN370/SCIN1350	65,50
754751640	SCN7-IN	SCIN370/SCIN1350	65,50
754751641	SCN8-IN	SCN8-IN	59,50



STRAALCABINE INJECTOR 1350 LITER MET STOFZUIGER EN CYCLOONFILTER.

Deze professionele drukstraalcabine leent zich uitstekend voor industriële toepassingen zoals het verwijderen van verf- en laklagen, het reinigen van onderdelen, voorbereidende oppervlaktebehandeling van grote hoeveelheden, etc.

Voordelen:

- Injector type, met aangezogen straalmiddel
- Straalpistool met boor-carbide straalkop \varnothing 7 mm en kunststof houder
- Stofafzuiging met cartridgefilter en hoog afzuigdebiet
- Dondalson Hepa cartridge filter deeltjes tot $3\mu\text{m}$, efficiëntie: 99,9%
- Cycloonfilter 350 mm voor efficiënte recyclage van straalmiddel
- Tijd gestuurde filterreiniging met drukpuls
- Cabine met binnenmaten 1200 x 1200 x 930 mm
- Grote zijdeur met dubbele vergrendeling en beveiligd met microswitch
- Zijdeur met brede opvangsleuf voor ontsnappend straalmiddel
- Compact model: alle onderdelen geïntegreerd in 1 unit

Geleverd met:

- Straalpistool met boor-carbide straalkop \varnothing 7 mm en kunststof houder
- Los voetpedaal elektrisch, voor bediening straalpistool
- Blaaspistool voor druklucht voor het afblazen van de werkstukken
- Soepele rubber handschoenen en grote ovale armgaten
- Filterdrukregelaar en manometer
- Zichtvenster 456x256 mm met beschermfolie
- Helder LED verlichting met beschermfolie
- Rubber bescherming tegen de binnenwanden
- Werktafel / rooster met 50 kg capaciteit
- CE conformiteitsattest

Opties:

- Straalkoppen \varnothing 4, 5, 6, 7 en 8 mm
- Manuele draaitafel
- Alle slijtdelen

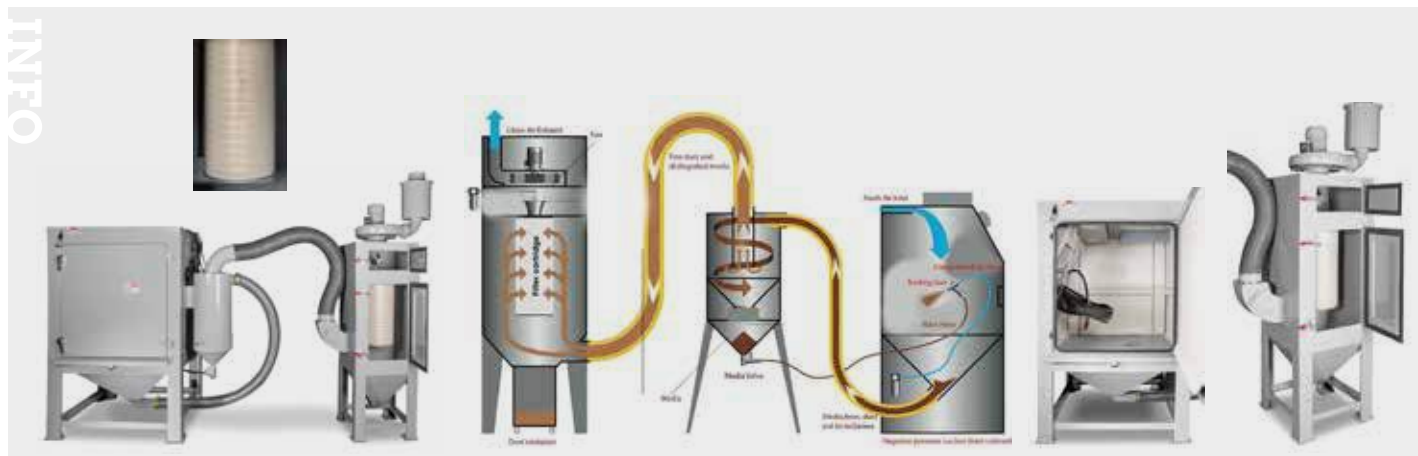

Order nr.		754751633
Orig. nr.		SCIN1350
Capaciteit	l	1350
Werkdruk	bar	3-8
Aansluiting	inch	3/4
Binnenafmetingen (l x b x h)	mm	1200 x 1200 x 930
Afmetingen kijkvenster	mm	456 x 256
Verlichting		LED
Capaciteit werktafel	kg	50
Vereist luchtdebiet	m ³ /min	0,8 - 1,2
Gewicht	kg	450,00
Afmetingen (l x b x h)	mm	1200x1625x1810
Prijs	€	5.260,00

STRAALCABINE INJECTOR 1350 LITER MET LAADTAFEL, DRAAITAFEL EN DOORVOERLUIK VOOR ASSEN.

Deze professionele drukstraalcabine leent zich uitstekend voor industriële toepassingen zoals het verwijderen van verf- en laklagen, het reinigen van onderdelen, voorbereidende oppervlaktebehandeling van grote hoeveelheden, etc.

Voordelen:

- Injector type, met aangezogen straalmiddel
- **Laadtafel met trolley op rail.** Capaciteit 200 kg
- **Trolley** diameter 500 mm, met beschermende toplaat
- **2 doorvoerluiken 200 x 200 mm** voor het stralen van assen en lange werkstukken
- Straalpistool met boor-carbide straalkop \varnothing 7 mm en kunststof houder
- Stofafzuiging met cartridgefilter en hoog afzuigebied
- Donaldson HEPA cartridge filter deeltjes tot 3 μ m, efficiëntie: 99,9%
- Cycloonfilter 350 mm voor efficiënte recyclage van straalmiddel
- Tijd gestuurde filterreiniging met drukpuls
- Cabine met binnenmaten 1200 x 1200 x 930 mm
- Grote zijdeur met dubbele vergrendeling en beveiligd met microswitch

Geleverd met:

- Straalpistool met boor-carbide straalkop \varnothing 7 mm en kunststof houder
- Losse voetpedaal elektrisch, voor bediening straalpistool
- Blaaspistool voor druklucht voor het afblazen van de werkstukken
- Soepele rubberen handschoenen en grote ovale armsgaten
- Filterdrukregelaar en manometer
- Zichtvenster 456 x 256 mm met beschermfolie
- Heldere LED verlichting met beschermfolie
- Rubberen bescherming tegen de binnenwanden
- CE conformiteitsattest

Opties:

- Straalkoppen \varnothing 4, 5, 6, 7 en 8 mm
- Manuele draaitafel
- Alle slijtdelen

► NEW



INFO

Order nr.		754751627
Orig. nr.		SCIN1400R
Capaciteit	l	1350
Werkdruk	bar	3-8
Aansluiting	inch	3/4
Binnenafmetingen (l x b x h)	mm	1200 x 1200 x 930
Afmetingen kijkvenster	mm	456 x 256
Maximale belasting	kg	200
Verlichting		LED
Vereist luchtdebiet	m ³ /min	0,8-1,2
Gewicht	kg	500,00
Afmetingen (l x b x h)	mm	2150x1625x1810
Prijs	€	6.250,00

LASTOESTELLEN

Voor perfecte lasresultaten

MW TOOLS

De MW Tools lastoestellen maken gebruik van zeer goed presterende stroominverters. Hierdoor maken we komaf met alle nadelen van transformator lastoestellen. Dankzij een hoge inschakelduur kan men sneller werken en is er dus minder tijdverlies. De performante elektronica garandeert een lage warmteontwikkeling, waardoor de toestellen kunnen blijven werken, ook op hoge lasroom.

Hoogfrequente inverters zorgen voor een constante en stabiele vlamboog, met een perfecte inbranding en lasnaadruiterlijk als resultaat. Door de complete en gebruiksvriendelijke totaalcontrole over de digitale lasparameters, zijn deze machines inzetbaar in elke omgeving. Hot start, Anti stick and arc force maken het elektrodelassen heel eenvoudig voor elke lasser.



Keuze uit

- MMA lasapparaten
- MIG-MAG lasapparaten
- MIGMAX-FLUX lasapparaten
- TIG lasapparaten
- Plasmabranders
- Lashelmen
- Accessoires
- ...

Energiebesparend



Onze MW Tools lasapparaten zijn draagbare machines met een weloverwogen, gestroomlijnd design zodat u ongehinderd kunt werken zonder tijdverlies. De lastoestellen zijn bestand tegen spatwater, stof en metaalstof dankzij een printplaatcoating. De hoge schok- en crashbestendigheid en de verzonken bedieningsknoppen maken deze lasapparaten perfect inzetbaar in de moeilijkste omstandigheden. Netstroompieken of onstabiele stroom van verlengkabels vormen geen probleem. De lastoestellen werken ook energiebesparend. De processor gestuurde micro-elektronica wekt op energie-efficiënte wijze de lasstroom op.

Twijfelt u bij de keuze voor een lastoestel die MMA, MIG-MAG, MIGMAG-FLUX of TIG kan lassen? Zoek niet verder, want elk MW Tools lasapparaat kan 2 of meer lasfuncties tegelijk aan. Dit verhoogt uw werkcomfort en is tijdsbesparend. Minder lastoestellen betekent ook meer ruimte in uw werkplaats. Ondanks de verschillende functies van deze lastoestellen, blijven ze zeer licht en compact. Dankzij de bijhorende koffer komt u en werkt u vlot tot in moeilijk bereikbare plaatsen.

AUTOMATISCHE LASHELM VOOR MIG/MAG EN ELEKTRODELASSEN.

Kijkopening **92 x 42 mm**

- Automatisch donker-licht schakelen via 2 sensoren die de vlamboog detecteren
- Hoge filterklasse 1/1/1/2 van de cassette garandeert minimale schadelijke instraling en een maximale helderheid van het zichtvenster
- Keuzeschakelaar slijpen/lassen aan de binnenkant van de helm
- Complete bescherming van ogen en hals tegen straling en vonken tijdens het lassen
- 1 regeling op de buitenkant van de kap: DIN 9-13
- Comfortabele hoofdband
- UV bescherming tot DIN16



Order nr.	829000042	
Orig. nr.	PROTECT420	
Zichtvenster	mm	92 x 42 mm
DIN waarde	DIN	9-13
Optische klasse	1/1/1/2	
Slijpfunctie	Ja	
Vertraging	s	0,25/0,70
Sensoren	2	
Gewicht	kg	0,88
Afmetingen (l x b x h)	mm	300x250x260
Prijs	€	43,50

AUTOMATISCHE LASHELM VOOR ALLE PROCÉDÉS (MIG, MMA, TIG), PLASMASNIJDEN, AUTOGEEN LASSEN, PUNTLASSEN EN SLIJPEN.

Bijzonder groot zichtvenster 100 x 67 mm.

- Zeer ruim en contrastrijk zicht op de werkomgeving
- Zeer hoge filterklasse 1/1/1/2
- **Breed bereik DIN: 5-13**
- Comfortabele hoofdband met dubbele scharnieren voor een optimale ergonomie
- Schakelt foutloos om, ook in lage stroomsterkte vanaf 2 A
- Alle regelknoppen op de buitenkant van de kap
- 4 sensoren voor detectie van vlamboog



Order nr.	829000035	
Orig. nr.	PROTECT670	
Zichtvenster	mm	100x67
DIN waarde	DIN	5 - 13 (traploos)
Omschakel reactietijd (helder naar donker)	s	tot 1/25000
Optische klasse	1/1/1/2	
Slijpfunctie	Ja	
Vertraging	s	0,15-0,8 (traploos)
Sensoren	4	
Gewicht	kg	0,88
Afmetingen (l x b x h)	mm	300x240x250
Prijs	€	77,50

PANORAMISCHE LASHELM MET AUTOMATISCH CENTRAAL SCHERM EN 2 VASTE ZIJSCHERMEN.

Groot centraal venster 100 x 93 mm, met optimaal zicht op de werksituatie en 2 vaste zijvensters voor een optimaal zijdelings zicht, ergonomie en werkcomfort.

Voordelen:

- Zeer ruim en contrastrijk zicht op de werkomgeving
- DIN-waarde 5-13: grote keuze aan helderheden
- Zeer hoge filterklasse 1/1/1/2
- Met slijpstand
- Schakelt foutloos om, ook in lage stroomsterkte vanaf 2 A in TIG

Kenmerken:

- Alle regelknoppen op de buitenkant van de kap
- 4 sensoren voor detectie van de vlamboog

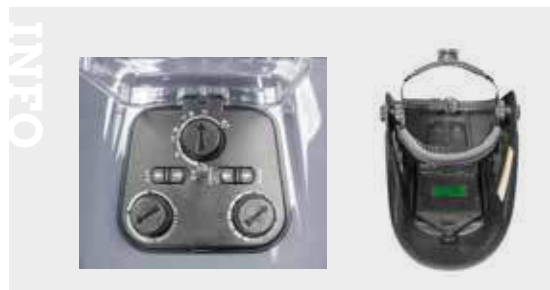

Order nr.	829000060	
Orig. nr.	PROTECT930	
Zichtvenster	mm	100 x 93 + 50/85 x 100
Stroom	Zonnecellen en knooppellen	
DIN waarde	DIN	5-9/9-13 groot venster, 5 zijvenster
Omschakel reactietijd (helder naar donker)	s	0,04
Optische klasse	1/1/1/2	
Slijpfunctie	Ja	
Vertraging	s	0,15 - 0,80
Sensoren	4	
Gewicht	kg	0,88
Afmetingen (l x b x h)	mm	300x240x250
Prijs	€	99,00



ELEKTRODE LASINVERTER 160A MET LCD DISPLAY EN LASACCESSOIRES.

Kenmerken:

- Grote **LCD display met digitale automatische instelling** van lasroom op basis van dikte van werkstuk en elektrode. Intuïtief en gemakkelijk in te stellen toestel, dat heel stabiel en vlot last
- **Hoge inschakelduur van 30%**, dit apparaat last moeiteloos meerdere elektrodes van 3.2 mm na elkaar zonder stoppen
- **Lift TIG lassen** met de optionele TIG toorts (contact striking, geen HF)
- Zeer compact en licht, geleverd met sterke schouderband
- Alle elektronische vlamboogcontroles aanwezig: Arc force, Hot start, Anti stick en VRD.
- **Regelbare Hot Start:** Optimale opstart van het lassen, zonder spatten
- **Regelbare Arc Force:** behoud van de vlamboog tijdens contact met het smeltbad. Ook beginnende lassers kunnen perfect met dit apparaat aan de slag
- **Anti stick:** voorkomt dat elektrodes kleven bij een te lage lasroom
- **VRD:** voorkomt stroomschokken in vochtige omgevingen
- Bruikbare elektroden: rutiel, basis, roestvrij staal, gietijzer,...
- Bescherming tegen overbelasting, voerspanning en onderspanning

Geleverd met:

- Schouderband
- Elektrodehouder met 3 m kabel 16 mm²
- Massatang met 1.5 m kabel 16 mm²
- Aansluitstekkers op de machine DX25foto

INFO

Bekijk het volledige en up-to-date aanbod
Surf naar www.vynckier.biz/lasapparaten



NEW

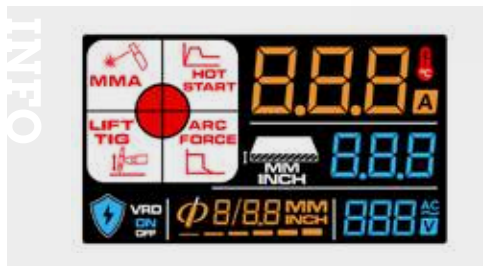

Order nr.		829000200	829000201
Orig. nr.		TEC165S	TEC220S
Spanning	V	230 ± 10%	230 ± 10%
Regelbereik	A	10 - 160	10-220
Inschakelduur I _{max}	A @ %	160 @ 30	220 @ 30
Vermogen	kW	7,5	11
Vermogen	kVA	18/33	28 / 49
Capaciteit elektroden	mm	ø2,5 - ø3,2 - ø4,0	ø2,5 - ø3,2 - ø4,0 - ø5,0
Nullastspanning	V	82	82
Kranchfactor	cos φ	0,76	0,76
Beschermingsklasse	IP	21S	21S
Rutiel elektroden		Ja	Nee
Elektroden voor inox		Ja	Nee
Basische elektroden		Ja	Nee
Elektroden voor inox en gietijzer		Ja	Nee
Gewicht	kg	3,50	3,50
Afmetingen (l x b x h)	mm	265x117x180	265x117x180
Prijs	€	165,00	202,00

LASELEKTRODE RR6 RUTIEL DIKOMHULD VOOR UNIVERSEEL GEBRUIK IN INDUSTRIE, HERSTELWERK, CONSTRUCTIE.

Kenmerken:

- Geschikt voor staal, inox en corrosiebestendig staal, gietstaal en opdikkend lassen
- E 51 32 RR6, E38 0 RR12, **E 6013** as per DIN 1913/8529/EN 499/AWS A5.1
- Geschikt voor stroomtype: =+ ~, **lasposities: PA, PB, PC, PE, PF**
- Geschikt voor verbindingslassen in voertuig- en containerbouw, drukvaten, buislassen, scheepvaart, machinebouw en staalconstructiebouw van niet en laaggelegeerde staalsoorten
- Excellente opstarteigenschappen, weinig lasspatten, fijne lasstructuur en glad lasoppervlak en uitzicht. Lasslak komt vanzelf los



Order nr.	711162020	711162025	711162032	711162040
Diameter mm	2,0	2,5	3,2	4,0
Gewicht kg	1,70	4,60	4,60	4,60
Prijs €	28,50	41,50	35,50	36,50

RUTIEL GEOCOATE LASELEKTRODEN VOOR STAAL.

Geschikt voor ongelegeerd staal tot 38kg/mm² treksterkte.

Kenmerken:

- Lassen in de meeste lasposities
- Gemakkelijk opstarten
- Stabiele vlamboog met weinig spatten
- Gemakkelijk verwijderbare slak
- Treksterkte las : 48 kg/mm²
- Klasse: AWS A5.1:E6013



Order nr.	830802737	830802739	830802749
Orig. nr.	802737	802739	802749
Diameter mm	2x300	2,5x300	3,2x300
Gewicht kg	2,50	2,50	5,00
Prijs €	16,50	12,50	23,50

AARDINGSKLEMMEN VOOR LASAPPARATEN.



Order nr.	830802533	830802534	830802535
Ampère A	300	400	600
Voor type	25mm ²	70mm ²	95mm ²
Prijs €	7,84	17,50	29,50

HITTEBESTENDIGE DEKENS.

Bescherming tegen spatten, sprays, spaanders, etc...

Kenmerken:

- Hitte- en scheurbestendig



Order nr.	830802678	830802679
Orig. nr.	802678	802679
Kleur	rood	wit
Maximum temperatuur °C	550	1100
Gewicht kg	3,00	1,60
Afmetingen (l x b x h) mm	1480x1910x1	1920x1530x1
Prijs €	47,90	154,00

LASELEKTRODE R(C)3 RUTIEL/CELLULOSE OMHULD MIDDELDIK VOOR UNIVERSEEL GEBRUIK.

Kenmerken:

- Geschikt voor staal, inox en corrosiebestendig staal, gietstaal en opdikkend lassen
- E 51 32 R(C)3, E38 0 RC 11, **E 6013** as per DIN 1913/8529 /EN 499/AWS A5.1
- Geschikt voor stroomtype: = - ~, **lasposities: PA, PB, PC, PE, PF, PG**
- Gemakkelijk hanteerbare universele rutielelektrode voor toepassingen in machinebouw, scheepsbouw, pijpleidingen, etc.
- Uitstekende lasbaarheid in alle posities, alsook verticaal verticaal neerwaarts PG
- Excellente eigenschappen zoals goeie heropstart, weinig lasspatten, fijne lasstructuur en glad lasoppervlak en uitzicht. Lasslak komt vanzelf los



Order nr.	711161020	711161025	711161032
Diameter mm	2,0	2,5	3,2
Gewicht kg	1,60	4,80	5,00
Prijs €	26,50	41,50	37,50

LASKABELSETS.



Order nr.	830801000	830801096	830801102	830801081
Technische gegevens	10mm ² 3+2m, DX25	16mm ² 3+2m, DX25	25mm ² 3+2m, DX25	25mm ² 4+3m, DX50
Lasstroom A	tot 130	tot 200	tot 280	tot 280
Prijs €	67,50	61,50	80,50	133,00

PVC LASSCHERM 1740 X 1740 MM.

Bescherming tegen UV, fel licht, en lasspatten.

Kenmerken:

- Metalen onderstel op wielen
- afmetingen frame 670x1790x1960 mm
- Conform EN 1598



Order nr.	830803508	830803509
Orig. nr.	803508	803509
Kleur	oranje	groen
Afmetingen scherm mm	1740x1740	1740x1740
Gewicht kg	7,80	7,80
Prijs €	147,00	147,00

GASREGELAAR VOOR MIG/MAG EN TIG LASAPPARATEN. GESCHIKT VOOR ARGON EN MENNIGAS.

Maximale druk 250 bar. 2 manometers voor het aflezen van de flesdruk en het debiet.

Geleverd met adapter voor Nederlandse flessen.



Order nr.	829500283	829500285
Voor type	Hervulbare flessen (BE en NL)	Hervulbare flessen (BE en NL)
Aansluiting	6mm	8mm
Prijs €	54,50	69,50

DRAAGBARE MIG/MAG HALFAUTOMATEN160A EN 200A.

MIG en MAG lassen (met gas) en FLUX lassen (zonder gas). Ook geschikt voor elektrode lassen (MMA) met optionele set.

MIG/MAG/FLUX lassen:

- MIG lassen in **Staal, Inox, RVS, aluminium, etc.**
- **Draaddiktes tot 0,9 mm**
- **Sterke draaddoorvoermotor met aluminium tandwielconstructie**
- Polariteit regelbaar
- Zeer stabiele vlamboog met weinig lasspatten, en zuivere lasnaad als resultaat
- Regelbare parameters: lasstroom (A), lasspanning (V), draaddooversnelheid (m/min.) en burn back

Kenmerken:

- Hoge ergonomie tijdens het werken: lichtgewicht, compact, verzonken bedieningsknoppen, geluidsarme werking en met anti-slip handgreep en schouderband
- Met **VRD functie**: beveiliging van de gebruiker tegen stroomschokken
- Automatische compensatie van spanningsverschillen op het net tot +/- 15%
- Corrosie- en impactbestendige behuizing uit plaatstaal/kunststof
- Thermische veiligheid tegen overbelasting
- CE en EMC conform

MMALassen (optie)

- Tot ø 5 mm met optionele set 830801081.
- Stabiele vlamboog: Hot Start voor een optimale opstart zonder spatten, en Arc Force voor het behouden van de vlamboog tijdens contact met het smeltbad

Geleverd met:

- Lastoorts 3 meter met euroconnector meegeleverd.
- 3 m massakabel 16 mm²
- Gasontspanner met dubbele manometer
- Ontspanner voor Belgische en Nederlandse flessen geschikt.



Order nr.		829300196	829300210
Orig. nr.		MIG160E	MIG200E
Regelbereik	A	10-160	10-200
Inschakelduur I _{max}	A @ %	160 @20%	200@20%
Kranchfactor	cos fi	0,7	0,7
Bobijn maximum	kg/mm	5/200	5/200
Capaciteit staal lasdraad	mm	0,6-0,9	0,6-1,0
Capaciteit inox lasdraad	mm	0,6-0,9	0,6-1,0
Capaciteit alu lasdraad	mm	0,6-0,9	0,6-1,0
Geschikt voor staal		Ja	Ja
Geschikt voor RVS		Ja	Ja
Geschikt voor alu		Ja	Ja
Geschikt voor lassen zonder gas		Ja	Ja
Geschikt voor braseren		Ja	Ja
Gewicht	kg	12,50	12,80
Afmetingen (l x b x h)	mm	485x185x370	485x185x370
Prijs	€	595,00	775,00



SET MET MIG/MAG LASAPPARAAT, LASHELM, LASWAGEN LKA700 EN ROL LASDRAAD STAAL.

1. MIG/MAG lasapparaat:

Draagbare inverter voor MIG/MAG/FLUX lassen. Ook geschikt voor elektrode lassen (MMA) met optionele set

Geleverd met:

- Lastoorts 3 meter met EUROconnector
- 3 m massakabel 16mm²
- Gasontspanner met dubbele manometer

2. PROTECT930 lashelm

Panoramische lashelm met automatisch centraal scherm en 2 vaste zijschermen. Complete bescherming van ogen en hals tegen straling en vonken tijdens het lassen.

Voordelen:

- Groot automatisch zichtvenster 100 x 93 mm, voor een optimaal zicht
- 2 vaste zijvensters 50/85 x 100 mm DIN5, voor een optimaal zijdelings zicht, ergonomie en werkcomfort

3. LKA700 Laswagen

4. 1 rol lasdraad staal

- Geschikt voor MIG lassen van niet-gelegeerde en gezandstraalde staaltype
- **Volgens de volgende normen EN 440 G3Si1 en AWS A5.18 ER 70 S-6**



Order nr.		829300250	829300252
Orig. nr.		PACKMIG160E	PACKMIG200E
Spanning	V	230 ±15%	230 ±15%
Inschakelduur I _{max}	A @ %	160 @20%	200 @20%
Regelbereik	A	10-160	10-200
Kranchfactor	cos fi	0,7	0,7
Bobijn maximum	kg/mm	5/200	5/200
Capaciteit staal lasdraad	mm	0,6-0,9	0,6-1,0
Prijs	€	765,00	949,00

MIG SYNERGIE LASINVERTER 200A MET LCD DISPLAY EN LASACCESSOIRES.

Lasapparaat met 3 lasprocessen: MIG/MAG, elektrode MMA en TIG.

Kenmerken:

- **Synergie lassen** met behulp van **groot LCD display**. **Automatische instelling** van lasroom op basis van dikte van werkstuk, type materiaal en draaddikte. Intuïtief en gemakkelijk in te stellen toestel, dat heel stabiel en vlot last
- Regelbare parameters: lasroom (A), lasspanning (V), draaddoervoersnelheid (m/min.), Post gaz, burn back, 2T/4T
- **Home button met 4 Synergie programma's** voor MIG/MAG lassen van staal, aluminium en flux. Eenvoudig en snel selecteren of bijstellen van de parameters
- Heel stabiele vlamboog met weinig lasspatten, en zuivere lasnaad
- Geschikt voor **bobijnen van 5 kg en 1 kg**, max. diameter 200 mm en draaddiktes tot 1,0 mm
- **MMA Lassen** met meegeleverde elektrodehouder 2 m
- **Lift TIG lassen** met de optionele TIG toorts (contact striking, geen HF)
- Alle elektronische vlamboogcontroles aanwezig: Arc force, Hot start, Anti stick en VRD
- **Hot Start:** Optimale opstart van het lassen, zonder spatten
- **Arc Force:** behoud van de vlamboog tijdens contact met het smeltbad. Ook beginnende lassers kunnen perfect met dit apparaat aan de slag
- **Anti stick:** voorkomt dat elektrodes kleven bij een te lage lasroom
- **VRD:** voorkomt stroomschokken in vochtige omgevingen.
- Corrosie- en impactbestendige behuizing uit plaatstaal/kunststof
- Thermische veiligheid tegen overbelasting
- CE en EMC conform

Geleverd met:

- MIG Lastoorts 3 meter met EURO connector
- 3 m massakabel 16 mm² DX50
- Gasontspanner met dubbele manometer
- Gaslang 1.5 m, diameter 8 mm, met 2 slangklemmen
- MMA elektrodehouder met 2 m kabel 16 mm²



► NEW

Order nr.	829000202	
Orig. nr.	MIG205S	
Spanning	V	230 ± 10%
Regelbereik	A	50 - 200
Inschakelduur I _{max}	A @ %	200 @ 30
Vermogen	kW	7,8
Vermogen	kVA	20 / 35
Capaciteit elektroden	mm	0,6 - 0,8 - 1,0
Nullastspanning	V	54
Kranchfactor	cos fi	0,73
Beschermingsklasse	IP	21S
Geschikt voor braseren	Nee	
Mobiel	Ja	
Lastype	MIG / MMA / LIFT TIG	
Rutiel elektroden	Ja	
Elektroden voor inox	Ja	
Basische elektroden	Ja	
Elektroden voor inox en gietijzer	Ja	
Trolley	Nee	
Gewicht	kg	12,00
Afmetingen (l x b x h)	mm	489x210x327
Prijs	€	655,00

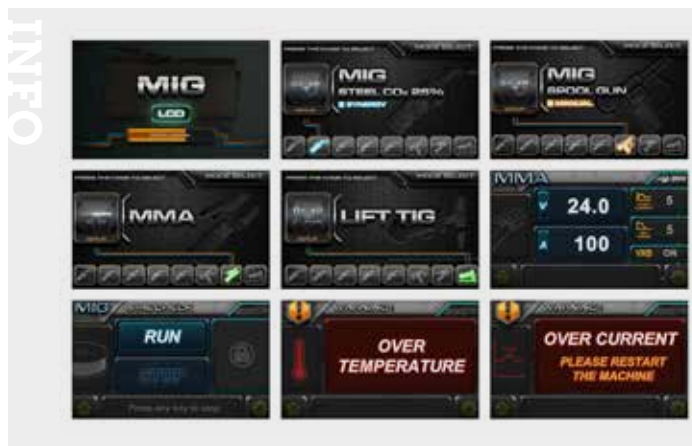

LASWAGEN. HOOG MODEL.

Kenmerken:

- Plaatstalen constructie
- Gekanteld bovenblad voor gemakkelijke bediening
- Twee legborden onderaan: ruimte voor toortsen of laskap
- Gasfleshouder met twee kettingen
- Maximum laadcapaciteit: 50 kg
- Twee zwenkwielen aan de voorkant
- Grote vaste wielen aan de achterkant



Order nr.	754751581	
Orig. nr.	LKA700	
Capaciteit	kg	45
Afmetingen bovenplaat	mm	430x290
Gewicht	kg	11,00
Afmetingen (l x b x h)	mm	700x420x775
Prijs	€	79,50

LASWAGEN MET LADES. ZWAAR MODEL.

Kenmerken:

- Stalen constructie, gemonteerd geleverd
- Groot bovenvlak voor MIG/TIG lasapparaten
- 4 lades voor optimaal opbergen
- Gasfleshouder met twee kettingen
- 2 zijhaken voor kabels en toorts
- Maximum laadcapaciteit: 45 kg
- Twee zwenkwielen aan de voorkant
- Grote vaste wielen aan de achterkant



Order nr.	754751584	
Orig. nr.	LKA750	
Capaciteit	kg	45
Afmetingen bovenplaat	mm	438x290
Gewicht	kg	22,00
Afmetingen (l x b x h)	mm	730x450x860
Prijs	€	176,00

COMPACTE, ROBUUSTE LASTAFEL MET ROOSTER EN OPVANGLADE.

Geschikt voor:

- Lassen, snijbranden en slijpen zonder hinder van slak etc.

Voordelen:

- Gelaste constructie uit buisstaal in 1 stuk: zeer stabiel
- Geen brand- of smeltgevaar door verzinkte bovendelen: Verzinkt rooster 600x600mm is uitneembaar
Maasbreedte rooster 35x35mm
Verzinkte schuiflade 540x570mm, voor opvang van slak, lasafval, slijpstof, ...
Verzinkt oplegvlak 600x600mm
- Opbergkast 450x580x600mm, met slot en 2 liggers
- Linker zijwand met perfoplaat 500x600mm, compatibel met de modular haken en hakenset 856001151



Order nr.	856001135	
Orig. nr.	DEL12060	
Draagcapaciteit	kg	400
Gewicht	kg	76,00
Afmetingen (l x b x h)	mm	1200x600x850
Prijs	€	476,00

INDUSTRIËLE MIG INVERTER 200A OP 230VOLT, VOOR 15KG SPOELEN.

Geschikt voor constructie- en productiewerk in:

- MIG/MAG in staal, alu, inox, ...
- FLUX
- Hardsolderen (brazeren)
- MMA (elektrodelassen) met optionele set

Kenmerken:

- **230V apparaat.** Geschikt voor zowel gewone als industriële stekker (niet meegeleverd)
- **Hoge inschakelduur van 35%** voor langdurig lassen op hoge stroom
- Sterke 2-rollen draaddoorvoer
- Stabiele vlamboog met weinig lasspatten, met een zuivere en goed gevormde lasnaad als resultaat
- **2 LCD Displays** voor regeling lasstroom (A), lasspanning (V), draaddoorvoersnelheid (m/min)
- Burn back regelbaar
- Lassen in Polariteit + en - mogelijk
- Hot start en arc force bij elektrode lassen
- **Zware gasfleshouder;** ook voor grote flessen tot 50 liter
- 2 grote zwenkwielen en 2 vaste wielen
- Corrosie- en impactbestendige behuizing uit plaatstaal
- Industrieel draaddoorvoersysteem in aluminium; met fijnregeling van de druk op de lasdraad

Geleverd met:

- 3 m industriële EURO lastoorts (meegeleverde toorts van Abicor/Binzl)
- 3 m massakabel 25 mm²
- Gasontspanner met dubbele manometer

Veiligheden:

- VRD voltage reduction; ingebouwde veiligheid tegen stroomschokken
- Generator safe: Automatische compensatie van spanningsverschillen +/-15%
- CE en EMC conform
- Thermische veiligheid tegen overbelasting



Order nr.	829500330	
Orig. nr.	MIG200I	
Spanning	V	230±15%
Inschakelduur I _{max}	A @ %	200A@35%
Regelbereik	A	30-200
Opgenomen vermogen 60%/maximum	kW	8,8
Nullastspanning	V	52
Bobijn maximum	kg/mm	15/300
Kranchfactor	cos φ	0,7
Beschermingsklasse	IP	21S
Capaciteit staal lasdraad	mm	0,6-1,0
Capaciteit inox lasdraad	mm	0,6-1,0
Capaciteit alu lasdraad	mm	0,6-1,0
Geschikt voor lassen zonder gas		Ja
Geschikt voor braseren		Ja
Mobiel		Ja
Gewicht	kg	46,00
Afmetingen (l x b x h)	mm	880x296x616
Prijs	€	879,00

INFO



MIG/MAG LASTOORTS 24KD 4 METER, MET EUROCONNECTOR.



Order nr.	829500341
Orig. nr.	24KDTORCH
Voor type	MIG250I-4R
Prijs	€ 144,00

LASTIPS M6 VOOR 24KDTOORTS.



Order nr.	829500441	829500442	
Orig. nr.	24KDTORCH-0.8	24KDTORCH-1.0	
Draaddiameter	mm	0,1	1,0
Aansluiting	M	6	6
Verpakkingseenheid (VE)		1	1
Min. bestelhoeveelheid		10	10
Prijs/VE	€	0,66	0,66

GAS CUP VOOR 24KD TOORTS.

Geschikt voor MIG/MAG lasapparaten MW MIG200I en MIG250I



Order nr.	829500444	829500445	
Orig. nr.	24KDTORCH-GCCO	24KDTORCH-GCCY	
Verpakkingseenheid (VE)	1	1	
Min. bestelhoeveelheid	10	10	
Prijs/VE	€	3,21	3,21

INDUSTRIËLE MIG INVERTER OP WIELEN. 250A EN VIER-ROLAANDRIJVING.

Geschied voor constructie- en productiewerk in:

- MIG/MAG in staal, alu, inox, ...
- FLUX
- Hardsolderen (brazersen)
- MMA (elektrodelassen) met optionele set

Kenmerken:

- **4-rollen draaddoorvoer met robuuste tandwielaandrijving**
- Zeer hoge **inschakelduur van 35%**; voor langdurig lassen op hoge stroom
- **Spanning 3x400V** (stekker niet meegeleverd)
- Stabiele vlamboog met weinig lasspatten, met een zuivere en goed gevormde lasnaad als resultaat
- 2LED Displays voor regeling lasstroom (A), lasspanning (V), draaddoorvoersnelheid (m/min.)
- Burn back regelbaar
- 2T/ 4T keuzeknop
- Inductantie regelbaar; stabiele lasboog met minder spatten
- Lassen in Polariteit + en - mogelijk
- Hot start en arc force bij elektrode lassen
- **Zware gasfleshouder; ook voor grote flessen tot 50 liter**
- 2 grote zwenkwielen en 2 vaste wielen
- Corrosie- en impactbestendige behuizing uit plaatstaal
- Industrieel draaddoorvoersysteem in aluminium; met fijnregeling van de druk op de lasdraad

Geleverd met:

- 4m meter industriële EURO lastoorts (Meegeleverde toorts van Abicor/Binzell)
- 3 m massakabel 25 mm²
- Gasontspanner met dubbele manometer
- Draaddoorvoerrol 0.8-1.0

Veiligheden:

- VRD voltage reduction; ingebouwde veiligheid tegen stroomschokken
- Generator safe: Automatische compensatie van spanningsverschillen +/- 15%
- CE en EMC conform

Thermische veiligheid tegen overbelasting



Order nr.	829500340	
Orig. nr.	MIG250I-4R	
Spanning	V	3x400+/-15%
Regelbereik	A	10-250
Inschakelduur I _{max}	A @ %	250A@35%
Opgenomen vermogen 60%/maximum	kW	-/9.4
Nullastspanning	V	54
Bobijn maximum	kg/mm	15/300
Capaciteit staal lasdraad	mm	0.6-1.0
Capaciteit inox lasdraad	mm	0.6-1.0
Capaciteit alu lasdraad	mm	0.6-1.0
Capaciteit gevulde lasdraad	mm	0.6-1.0
Geschied voor braseren	Ja	
Braseerdraad	mm	0.6-1.0
Capaciteit elektroden	mm	1.5-4.0
Beschermingsklasse	IP	IP22S
Efficiëntie	%	0.85
Gewicht	kg	47,00
Afmetingen (l x b x h)	mm	880x296x616
Prijs	€	1.045,00



GAS DIFFUSOR VOOR MIGTOORTS 24KDTORCH.



Order nr.	829500440	
Voor type	24KDTORCH	
Verpakkingseenheid (VE)	1	
Min. bestelhoeveelheid	10	
Prijs/VE	€	2,21

LINER 4.5M VOOR MIGTOORTS 24KDTORCH.



Order nr.	829500447	829500448
Orig. nr.	24KDTORCH-LI0.8	24KDTORCH-LI1.0
Prijs	€ 7,30	7,52

TIP HOUDER VOOR MIGTOORTS 24KDTORCH.



Order nr.	829500443	
Orig. nr.	24KDTORCH-TH	
Verpakkingseenheid (VE)	1	
Min. bestelhoeveelheid	10	
Prijs/VE	€	1,11

01 MACHINES

02 AUTO

03 WORKSHOP

04 EQUIPMENT

05 TOOLS

INDUSTRIËLE MIG INVERTER OP WIELEN 350A MET 4-ROLSAANDRIJVING.

Geschikt voor constructie- en productiewerk in:

- MIG/MAG in staal, alu, inox, ...
- FLUX
- Hardsolderen (braseren)
- MMA (elektrodelassen) met optionele set

Kenmerken:

- **4-rollen draaddoorvoer met robuuste tandwielaandrijving**
- **Hoge inschakelduur van 35%**; voor langdurig lassen op hoge stroom.
- **Spanning 3x400V** (stekker niet meegeleverd)
- Stabiele vlamboog met weinig lasspatten, met een zuivere en goed gevormde lasnaad als resultaat.
- Displays voor regeling lasstroom (A), lasspanning (V), draaddoorvoersnelheid (m/min.)
- Burn back regelbaar
- 2T/ 4T keuzeknop
- Inductantie regelbaar; stabiele lasboog met minder spatten
- Lassen in Polariteit + en - mogelijk
- Hot start en arc force bij elektrode lassen
- Zware gasfleshouder; ook voor grote flessen tot 50 liter
- 2 grote zwenkwielen en 2 vaste wielen
- Corrosie- en impactbestendige behuizing uit plaatstaal.

Geleverd met:

- **4m meter industriële EURO lastoorts (Abicor Binzel)**
- 3 m massakabel 25 mm²
- Gasontspanner met dubbele manometer.
- Draaddoorvoerrol 1.0-1.2

Veiligheden:

- VRD voltage reduction; ingebouwde veiligheid tegen stroomschokken
- Generator safe: Automatische compensatie van spanningsverschillen +- 15%
- CE en EMC conform

Thermische veiligheid tegen overbelasting



Order nr.		829500350
Orig. nr.		MIG350I-4R
Spanning	V	3x400V+15%
Regelbereik	A	10-350
Inschakelduur I _{max}	A @ %	350A@35%
Opgenomen vermogen 60%/maximum	kW	-/15
Nullastspanning	V	59
Bobijn maximum	kg/mm	15/300
Capaciteit staal lasdraad	mm	0.6-1.2
Capaciteit inox lasdraad	mm	0.6-1.2
Capaciteit alu lasdraad	mm	0.6-1.2
Capaciteit gevulde lasdraad	mm	0.6-1.2
Geschikt voor braseren		Ja
Braseerdraad	mm	0.6-1.2
Capaciteit elektroden	mm	1.5-5.0
Beschermingsklasse	IP	22S
Efficiëntie	%	0.85
Gewicht	kg	51,00
Afmetingen (l x b x h)	mm	880x296x616
Prijs	€	1.439,00



MIG/MAG LASTOORTS 36KD.

Kenmerken:

- Voor industriële inverter MW MIG350I
- Met euroconnector
- Lengte 4 meter



Order nr.	829500351
Orig. nr.	36KDTORCH
Voor type	MIG350I-4R
Prijs	€ 169,00

LASTIP M8 VOOR 36KD MIG TOORTS.



Order nr.	829500451	829500452	829500453
Orig. nr.	36KDTORCH-0.8	36KDTORCH-1.0	36KDTORCH-1.2
Draaddiameter	mm 0.8	1.0	1.2
Aansluiting	M 8	8	8
Verpakkingseenheid (VE)	1	1	1
Min. bestelhoeveelheid	10	10	10
Prijs/VE	€ 0,99	0,99	1,55

36KD GAS DIFFUSOR VOOR MIGTOORTS 36KDTORCH.



Order nr.	829500450
Orig. nr.	36KDTORCH-GD
Verpakkingseenheid (VE)	1
Min. bestelhoeveelheid	5
Prijs/VE	€ 2,21

LINER, 4.5M VOOR MIGTOORTS 36KDTORCH.



Order nr.	Orig. nr.	Draaddiameter	Prijs
		mm	€
829500458	36KDTORCH-LI0.8	0.8-1.0	7,30
829500459	36KDTORCH-LI1.0	1.0-1.2	7,30
829500460	36KDTORCH-LI1.2	1.0-1.2	7,52

GAS CUP VOOR 36KD MIG TOORTS.



Order nr.	829500455	829500456
Orig. nr.	36KDTORCH-GCCO	36KDTORCH-GCCY
Verpakkingseenheid (VE)	1	1
Min. bestelhoeveelheid	5	5
Prijs/VE	€ 4,86	4,86

LASDRAAD STAAL SG2, MATERIAALNUMMER 15125, DIN 8559 / DIN EN 440.

Kenmerken:

- Universele, laaggelegeerde lasdraad voor MAG lassen met menggas of CO².
- Geschikt voor buisstaal St 35, St 45, St 52, St 55; Plaatstaal St 12, St 13, St 14, Scheepsstaal A, B, C, D, E; Ketelstaal H 1, H 2, H 3; Gietstaal GS-38, GS-45, GS-52 Bouwstaal St 34, St 37, St 42, St 46, St 52, St 55, St 60, St E 26, St E 29, St E 32, St E 36, St E 39, St E 43
- Optionele adapter 711110001 voor korfspoel ø 300



Order nr.	Diameter mm	Gewicht kg	Prijs €
711115008	0,8	5,00	22,50
711116008	0,8	15,00	48,50
711116010	1,0	15,00	47,50
711116012	1,2	15,00	46,50

LASDRAAD STAAL SG3, MATERIAALNUMMER 1.5130, DIN 8559 / DIN EN 440.

Kenmerken:

- Laaggelegeerde lasdraad voor MAG lassen met menggas of CO²
- Geschikt voor buisstaal St 35, St 45, St 52, St 55; plaatstaal 12, St 13, St 14, Scheepsstaal A, B, C, D, E; Ketelstaal H 1, H 2, H 3; Gietstaal GS-38, GS-45, GS-52, Bouwstaal 34, St 37, St 42, St 46, St 52, St 55, St 60, St E 26, St E 29, St E 32, St E 36, St E 39, St E 43
- Optionele adapter 711110001 voor korfspoel ø 300



Order nr.	Diameter mm	Gewicht kg	Prijs €
711113008	0,8	16,00	58,50
711113010	1,0	16,00	53,50
711113012	1,2	16,00	48,50

LASDRAAD ALUMINIUM AL MG 4.5 MN, MATERIAALNUMMER 33548, DIN1732.

Kenmerken:

- Geschikt voor het lassen van aluminium materialen: Al Mg 4.5 Mn, Al Mg 3, Al Mg 5
- Voor het gebruik met argon puur of argon/helium mix



Order nr.	Diameter mm	Gewicht kg	Prijs €
711124210	1,0	2,00	41,50
711124010	1,0	7,00	145,00
711124012	1,2	7,00	135,00

LASDRAAD ALUMINIUM AL MG 5, MATERIAALNUMMER 3.3556, DIN 1732.

Kenmerken:

- Geschikt voor het lassen van aluminium materialen: Al Mg 5, Al Mg 3, Al Mg Si 1, Al Mg 1
- Voor gebruik met argon puur of argon / helium mix



Order nr.	Diameter mm	Gewicht kg	Prijs €
711125010	1,0	7,00	131,00
711125012	1,2	7,00	122,00

LASDRAAD INOX EN STAAL, MATERIAALNR. 1.4316, DIN 8556: SG X 2 CR NI 19 9.

Kenmerken:

- Geschikt voor het lassen van materialen: 1.4301, 1.4306, 1.4308, 1.4311, 1.4303, 1.4310, 1.4319, 1.4541, 1.4550, 1.4552
- Lassen van inox en zuurbestendige Cr en Cr-Ni staallegeringen
- Niet geschikt voor omgevingen met een hoge zwavelgehalte
- Geschikt in werkomgeving -196°C to 350°C
- Voor gebruik met beschermgas Argon S 1 - S 3 en menggassen



Order nr.	Diameter mm	Gewicht kg	Prijs €
711130238	0,8	5,00	101,00
711130231	1,0	5,00	113,00
711130208	0,8	15,00	301,00
711130210	1,0	15,00	285,00
711130212	1,2	15,00	282,00

LASDRAAD INOX EN STAAL, MATERIAALNR. 1.4576, DIN 8556: SG X 5 CR NI MO NB 19 12.

Kenmerken:

- Geschikt voor het lassen van materialen: 1.3401, 1.4408, 1.4435, 1.4435, 1.4436, 1.4573, 1.4580, 1.4581, 1.4583
- Geschikt voor verschillende staaltypes, staal met hoog koolstofgehalte, moeilijk te lassen staal zoals mangaanstaal, nikkelstaal, zwart-wit lasverbindingen, en hardfacing
- Geschikt in werkomgeving -120°C tot 300°C
- Beschermgas Argon S 1 - S 3 en menggassen



Order nr.	Diameter mm	Gewicht kg	Prijs €
711130308	0,8	15,00	413,00
711130310	1,0	15,00	399,00
711130312	1,2	15,00	398,00

LASDRAAD INOX EN STAAL, MATERIAALNR.1.4370, DIN 8556: SG X 10 CR NI MN 18 8.

Kenmerken:

- Geschikt voor het lassen van materialen: 1.4301, 1.4306, 1.4308, 1.4312, 1.4401, 1.4404, 1.4408, 1.441 0, 1.4435, 1.4436, 1.4541, 1.4550, 1.4571, 1.4573, 1.4580, 1.4583 met H1 tot H2
- Geschikt voor lassen van inox en en zuurbestendige Cr en Cr-Ni staallegeringen, waarbij hogere eisen worden gesteld mbt microscheurtjes en viscositeit. Verbindingslassen bij verschillende staalsoorten, zwart-wit lasverbindingen, en bij temperaturen tot 850°C
- Beschermgas Argon S 1 - S 3 en menggassen



Order nr.	Diameter mm	Gewicht kg	Prijs €
711130410	1,0	15,00	311,00
711130412	1,2	15,00	311,00

GEVULDE LASDRAAD RUTIEL, VOOR HET LASSEN ZONDER GAS. DIN EN 758.

Kenmerken:

- Type MT-FD : geschikt voor: St 33, St37-2 to St52-3, St37.4-St52.4, St35.8, St45.8, St37 to St52, HI, HII, 17 Mn 4
- Type MT-CS: geschikt voor: S185, S235JR, S355Jo, P295GH, P235GH, P265GH, S355GT



Order nr.	Diameter mm	Gewicht kg	Prijs €
711132000	0,9	4,50	114,00
711132001	1,2	15,00	231,00

01 MACHINES

02 AUTO

03 WORKSHOP

04 EQUIPMENT

05 TOOLS

DC TIG LASINVERTER 200A VOOR HET LASSEN INTIG DC, PULSE TIG, EN ELEKTRODE MMA.

Dit lasapparaat is ontwikkeld voor TIG lassen in gelijkstroom. De lasser heeft dankzij het overzichtelijke display altijd de volledige controle over de lasparameters.

Kenmerken:

- DC TIG: Staal, inox, RVS, koper, messing, titanium
- Zuivere lasnaad door stabiele, gecontroleerde vlamboog
- **PULSE** lassen: voor een gecontroleerde en tragere warmte-inbreng. Geschikt voor het lassen van dunne plaat
- Helder digitaal display met regeling van: lasstroom, piekstroom, up- en down slope, pre- en post-flow, pulse frequentie, pulse balans
- 2-takt/4-takt
- Instelling van HF/Scratch TIG
- Kan ook **MMALassen** met meegeleverde elektrodehouder 2m
- **Hot Start:** Optimale opstart van het lassen, zonder spatten
- **Arc Force:** behoud van de vlamboog tijdens contact met het smeltbad. Ook beginnende lassers kunnen perfect met dit apparaat aan de slag
- Corrosie- en impactbestendige behuizing uit plaatstaal/kunststof
- Thermische veiligheid tegen overbelasting
- CE en EMC conform

► NEW

Geleverd met

- TIG toorts 4 m met HF ontsteking
- 1 DC tungsten elektrode 2.4 mm
- 1 elektrodehouder en gascup
- 1 korte en 1 lange electrode cover
- 3 m massakabel 16 mm² DX50
- Gasontspanner met dubbele manometer
- Gaslang 1.5 m, diameter 8 mm, met 2 slangklemmen
- MMA elektrodehouder met 2 m kabel 25 mm²



INFO Bekijk het volledige en up-to-date aanbod
Surf naar www.vynckier.biz/lasapparaten

Order nr.		829000203
Orig. nr.		TIG205P
Spanning	V	230 ± 10%
Regelbereik	A	5 - 200
Vermogen	kW	5,9
Vermogen	kVA	13 / 26
Nullastspanning	V	64
Kranchfactor	cos fi	0,76
Beschermingsklasse	IP	21S
Geschikt voor braseren		Nee
Mobiel		Ja
Lastype		HF TIG / LIFT TIG / MMA
Rutil elektroden		Ja
Elektroden voor inox		Ja
Basische elektroden		Ja
Elektroden voor inox en gietijzer		Ja
Trolley		Nee
Gewicht	kg	6,00
Afmetingen (l x b x h)	mm	390x125x240
Prijs	€	448,00

AC/DC TIG LASINVERTER 200 A VOOR HET LASSEN INTIG AC, DC, PULSE TIG, EN ELEKTRODE MMA.

Dit lasapparaat is ontwikkeld voor TIG lassen in wisselstroom en gelijkstroom. De lasser heeft dankzij het overzichtelijke display altijd de volledige controle over alle lasparameters.

Kenmerken:

- **AC TIG: Aluminium, brons, magnesium**
- DC TIG: Staal, inox, RVS, koper, messing, titanium
- Zuivere lasnaad door stabiele, gecontroleerde vlamboog
- **PULSE** lassen: voor een gecontroleerde en tragere warmte-inbreng. Geschikt voor het lassen van dunne plaat
- Helder digitaal display met regeling van: AC/DC, lasstroom, piekstroom, up- en down slope, pre- en post-flow, pulse frequentie, pulse balans
- Memory functie voor 4 sets van parameters voor verschillende gebruikers of types materialen. Het memory blijft bewaard bij stroompanne
- 2-takt/4-takt
- Instelling van HF/Scratch TIG
- **MMALassen** met meegeleverde elektrodehouder 2 m
- **Hot Start:** Optimale opstart van het lassen, zonder spatten
- **Arc Force:** behoud van de vlamboog tijdens contact met het smeltbad. Ook beginnende lassers kunnen perfect met dit apparaat aan de slag
- Corrosie- en impactbestendige behuizing uit plaatstaal/kunststof
- Thermische veiligheid tegen overbelasting
- CE en EMC conform

Geleverd met:

- TIG toorts 4 m met HF ontsteking
- Gasontspanner met dubbele manometer
- 3 m massakabel 16 mm² DX50
- 1 AC tungsten elektrode 2.4 mm
- 1 TIG elektrodehouder en gascup
- 1 korte en 1 lange electrode cover
- Gas slang 1.5 m, diameter 8 mm, met 2 slangklemmen
- MMA elektrodehouder met 2 m kabel 16 mm²

▶ NEW



Order nr.		829000204
Orig. nr.		TIG205PAC
Spanning	V	230 ± 10%
Regelbereik	A	10 - 200
Inschakelduur I _{max}	A @ %	200 @ 25
Vermogen	kW	8,2
Vermogen	kVA	18 / 36
Nullastspanning	V	64
Kranchfactor	cos fi	0,76
Beschermingsklasse	IP	21S
Geschikt voor braseren		Nee
Mobiel		Ja
Lastype		HF TIG / LIFT TIG / MMA
Rutil elektroden		Ja
Elektroden voor inox		Ja
Basische elektroden		Ja
Elektroden voor inox en gietijzer		Ja
Trolley		Nee
Gewicht	kg	12,00
Afmetingen (l x b x h)	mm	489x210x327
Prijs	€	1.105,00

DRAAGBARE TIG LASINVERTER DC 180A.

Hoge **inschakelduur 35 %**, voor intensief lassen van staal, inox, RVS en hun legeringen.

TIG lassen:

- HF opstart van de vlamboog
- Regelbare parameters: lasstroom (A), Down slope, Post flow, 2-takt/4-takt, en keuze knop HF/Scratch TIG

Kenmerken:

- Moderne, betrouwbare IGBT invertermodule met complete controle over de parameters
- Hoge ergonomie tijdens het werken: lichtgewicht, compact, verzonken bedieningsknoppen, geluidsarme werking en met anti-slip handgreep
- Automatische compensatie van spanningsverschillen op het net tot +/- 15%
- Corrosie- en impactbestendige behuizing uit plaatstaal/kunststof
- Met beperkte elektromagnetische invloed op toestellen in de omgeving (pc's, elektronica, ...)
- Thermische veiligheid tegen overbelasting
- CE en EMC conform

MMA elektrodelassen (optie)

Elektrodelassen met optionele laskit 830801102

- Last alle soorten laselektroden tot ø 5mm (rutiel, basisch, ...)
- Stabiele vlamboog dankzij Hot Start voor een optimale opstart zonder spatten, en Arc Force voor het behouden van de vlamboog tijdens contact met het smeltbad

Geleverd met:

- TIG toorts 4 m met HF ontsteking
- 3 m massakabel 16 mm²
- Gasontspanner met dubbele manometer
- Gas slang en snelkoppeling naar de machine
- 1 DC cerium-tungsten elektrode (1.6)
- 3 elektrode houders (1.6,2.4,3.2)
- 4 gascups (4,5,6,7)
- 1 korte en 1 lange electrode cover

Optioneel verkrijgbaar: Laskit 830801081.



Order nr.		829300194
Orig. nr.		TIG180
Spanning	V	230
Regelbereik	A	10 ~ 180
Nullastspanning	V	65
Krachtfactor	cos fi	0,7
Inschakelduur I _{max}	A @ %	180 @ 35%
Gewicht	kg	6,00
Afmetingen (l x b x h)	mm	365x135x277
Prijs	€	469,00



TIG INVERTER DC 200A MET DIGITAAL DISPLAY EN PULSE FUNCTIE.

Inschakelduur 35 %, voor intensief lassen van staal, inox, RVS en hun legeringen.

Kenmerken:

- **TIG en PULSE TIG** lassen in gelijkstroom (DC) tot 200 A
- Hoge inschakelduur 35 %, voor intensief lassen van staal, inox, RVS, ...
- IGBT invertermodule met eenvoudige en snelle bediening, gelakte printplaat beschermd tegen slijpstof
- Hoge ergonomie tijdens het werken: lichtgewicht, compact, verzonken bedieningsknoppen, geluidsarme werking en met anti-slip handgreep
- Automatische compensatie van spanningsverschillen op het net tot +/- 15%
- Corrosie- en impactbestendige behuizing uit plaatstaal/kunststof
- Met beperkte elektromagnetische invloed op toestellen in de omgeving (pc's, elektronica, ...)
- Thermische veiligheid tegen overbelasting
- CE en EMC conform

TIG lassen:

- HF opstart van de vlamboog.
- Stabiele vlamboog met een zuivere lasnaad als resultaat
- PULSE functie voor een gecontroleerde warmte-inbreng
- **Digitaal display** voor snel aanpassen van de parameters: lasstroom (A), Piekstroom, Up - en slope, Pre- en Post flow, PULSE frequentie
- 2-takt/4-takt, HF/Scratch TIG, Memory van parameters

Geleverd met:

- TIG toorts 4 m met HF ontsteking
- 3m massakabel 16mm²
- Gasontspanner met dubbele manometer
- Gas slang en snelkoppeling naar de machine
- 1 DC cerium-tungsten elektrode (1.6)
- 3 elektrode houders (1.6,2.4,3.2)
- 4 gascups (4,5,6,7)
- 1 korte en 1 lange electrode cover

Optioneel verkrijgbaar: Laskit 830801081.

Order nr.		829300202
Orig. nr.		TIG200P
Spanning	V	230
Regelbereik	A	10 ~ 200
Nullastspanning	V	65
Krachtfactor	cos fi	0,7
Beschermingsklasse	IP	21S
Inschakelduur I _{max}	A @ %	200 @ 35%
Gewicht	kg	8,00
Afmetingen (l x b x h)	mm	365x135x277
Prijs	€	589,00



AC/DC TIG LASINVERTER 200A, LAST IN TIG, PULSE TIG, EN MMA (ELEKTRODE).

Voordelen:

- **Zeer hoge inschakelduur: 40 % bij 200A**
- Voor industrieel lassen en productiewerk
- Volledige digitale regeling op de machine
- HF TIG toorts 4 meter

Dit lasapparaat is ontwikkeld voor TIG lassen in AC/DC. De lasser heeft dankzij het overzichtelijke display altijd de volledige controle over alle lasparameters.

TIG lassen:

- DC TIG: Staal, inox, RVS, koper, messing, titanium
- **AC TIG: Aluminium, brons, magnesium**
- Zuivere lasnaad door stabiele, gecontroleerde vlamboog
- **PULSE** lassen: gecontroleerde warmte-inbreng
- AC frequentie tot 250Herz voor een diepe penetratie van de vlamboog
- Helder digitaal display met regeling van: AC/DC, lasstroom, piekstroom, down slope, pre- en post-flow, pulse frequentie, pulse balans, pulse duty, AC clean width
- Memory functie voor 5 sets van parameters. Het memory blijft bewaard bij stroompanne
- 2-takt/4-takt
- HF/Scratch TIG ontsteking
- Compatibel met voetpedaal voor stroomregeling

Het toestel is voorzien van verschillende veiligheids:

- Spanningsverschillen op het net of in verlengkabel tot +/- 15%
- Corrosie- en impactbestendige behuizing
- CE en EMC conform
- IP21S geschikt voor gebruik op werven
- Beschermd tegen overbelasting en over- of onderspanning op het net

Elektrodelessen (optie 830801081)

- DX50 aansluitpunten op de machine voorzien
- Elektroden tot diameter 6 mm (rutiel, basisch, ...)
- Hot Start voor een optimale opstart zonder spatten
- Regelbare Arc Force

Volgende accessoires zijn standaard meegeleverd:

- TIG toorts 4 m met HF ontsteking
- 3m massakabel 16mm²
- Gasontspanner met dubbele manometer
- Gaslang en snelkoppeling naar de machine
- 1 DC cerium-tungsten elektrode (1.6)
- 3 elektrode houders (1.6,2.4,3.2)
- 4 gascup's (4,5,6,7)
- 1 korte en 1 lange electrode cover

Optie: regelbare lastoorts 829300183, met instelkoppen voor de lasstroom (op/nee)

Optioneel verkrijgbaar: Laskit 830801081.



Order nr.	829300205		
Orig. nr.	TIG200PAC		
Frequentie	Hz	50/60	
Spanning	V	230 +/-10%	
Maximum inschakelduur	A	200 @40%	
Regelbereik	A	5-200	
Nullastspanning	V	56	
Kranchfactor	cos fi	0,7	
Beschermingsklasse	IP	21S	
Inschakelduur I _{max}	A @ %	200@40	
Gewicht	kg	12,00	
Afmetingen (l x b x h)	mm	526x162x277	
Prijs	€	1.275,00	



TIG STAAF LAAGGELEGERD STAAL WSG 2 MATERIAALNR. 1.5125 DIN 8559.



Order nr.	Diameter mm	Lengte m	Gewicht kg	Prijs €
711450016	1,6	1	5,00	36,50
711450020	2,0	1	5,00	35,50
711450024	2,4	1	5,00	35,50
711450032	3,0	1	5,00	34,50

TIG STAAF ALUMINIUM AL MG 4.5 MN MATERIAALNR. 3.3548 DIN 1732.



Order nr.	Diameter mm	Lengte m	Gewicht kg	Prijs €
711450516	1,6	1	5,00	99,50
711450520	2,0	1	5,00	95,50
711450524	2,4	1	5,00	93,50
711450532	3,2	1	5,00	91,50
711450540	4,0	1	5,00	90,50

TIG STAAF HOOGGELEGERD STAAL, MATERIAALNR. 1.4316 DIN 8556: SG X 2 CR NI 19 9.



Order nr.	Diameter mm	Lengte m	Gewicht kg	Prijs €
711451010	1,0	1	5,00	121,00
711451016	1,6	1	5,00	98,50
711451020	2,0	1	5,00	94,50
711451024	2,4	1	5,00	94,50
711451032	3,2	1	5,00	94,50

SET VAN TIG LASAPPARAAT TIG180, LASHELM PROTECT930 EN LASWAGEN LKA700.

TIG180

Draagbare lasinverter voor gelijkstroom (DC) TIG lassen en MMA elektrodelassen. Hoge inschakelduur 35 %, voor intensief lassen van staal, inox, RVS en hun legeringen.

PROTECT930 Automatische lashelm voor alle lasprocédés (MIG, MMA, TIG)

LKA700 Laswagen Hoog model..



Order nr.	829300254
Orig. nr.	PACKTIG180
Lastype	TIG DC
Spanning	V 230
Regelbereik	A 10 ~ 180
Prijs	€ 695,00

SET MET TIG LASAPPARAAT TIG200P, LASHELM PROTECT930 EN LASWAGEN LKA700.

TIG200P

TIG inverter DC met digitaal display en PULSE functie. Hoge inschakelduur 35 %, voor intensief lassen van staal, inox, RVS en hun legeringen.

PROTECT930 Automatische lashelm

LKA700 Laswagen Hoog model



Order nr.	829300256
Orig. nr.	PACKTIG200P
Spanning	V 230
Regelbereik	A 10 ~ 200
Prijs	€ 749,00

SET MET TIG LASAPPARAAT TIG200PAC, LASHELM PROTECT930 EN LASWAGEN LKA700.

TIG200PAC

TIG lasinverter voor AC (wisselstroom) en DC (gelijkstroom) Last in TIG, PULSE TIG, en MMA elektrodelassen tot 200 Ampère Hoge inschakelduur 40 % bij 200A, voor industrieel lassen in een breed toepassingsgebied

PROTECT930 automatische lashelm

LKA700 Laswagen hoog model.



Order nr.	829300258
Orig. nr.	PACKTIG200PAC
Lastype	TIG AC/DC
Spanning	V 230+/-10%
Maximum inschakelduur	A 200A@35%
Regelbereik	A 5 ~ 200
Prijs	€ 1.405,00

ELECTRODES WOLFRAM (TUNGSTEN) VOOR AC TIG LASSEN VAN O.A. ALUMINIUM.

Verpakking van 10 stuks.

kleur: groen



Order nr.	830802234	830802235	830802236	830802237
Omschrijving	1,0mm	1,6mm	2,4mm	3,2mm
Verpakkingseenheid (VE)	10	10	10	10
Prijs/VE	€ 24,50	44,50	98,50	175,00

GAS MONDSTUK VOOR TOORTS WP-26TORCH.

Order nr.	829500471	829500472	829500473	829500474	829500470
Type	N° 4	N° 5	N° 6	N° 7	N° 8
Verpakkingseenheid (VE)	1	1	1	1	1
Min. bestelhoeveelheid	10	10	10	10	10
Prijs/VE	€ 0,66	0,66	0,66	0,66	0,66



DRAAGBARE PLASMASNIJDER 45A.

Kenmerken:

- Snijdt gemakkelijk door **12 mm plaatdikte**. Maximale snijdikte 19 mm
- Hoogfrequent (HF) opstarten
- Voor alle geleidende metalen zoals staal, aluminium, koper, inox, ...
- Zeer licht
- Ideaal voor moeilijk bereikbare plaatsen
- **Hoge inschakelduur: 35% op 45 A**
- Keuzeknop 2-takt/4-takt voor langdurig snijden
- Automatische Post flow voor afkoeling van de snijkop
- Ingebouwde automatische drukregelaar met display
- CE en EMC conform
- IP23 geschikt voor gebruik op werven
- Beschermd tegen overbelasting en over- of onderspanning op het net

Geleverd met:

- Trafimet plasma toorts 6 m met snelkoppeling op de voorkant van de machine
- 1 m gas slang in versterkte rubber met snelkoppeling op de achterkant van de machine
- Massatang met 3 m kabel en DX25 aansluiting op de machine



Order nr.		829300220
Orig. nr.		CUT45HF
Spanning	V	230
Maximum snijdikte	mm	19 (optimal: 12)
Maximum inschakelduur	A	35% @ 45
Regelbereik	A	20 ~ 45
Luchtverbruik	l/min	170
Werkdruk	bar	4,5
Maximum opgenomen vermogen	kW	7
Maximum opgenomen stroom	A	30,5
Nullastspanning	V	285
Krachtfactor	cos fi	0,7
Totale rendement	%	85
Isolatieklasse		F
Beschermingsklasse	IP	21S
Toorts		Ja
Gewicht	kg	10,10
Afmetingen (l x b x h)	mm	439x165x327
Prijs	€	815,00

DRAAGBARE PLASMASNIJDER 80 A.

Kenmerken:

- Snijdt optimaal door **20 mm plaatdikte**. Maximale snijdikte 35 mm
- Hoogfrequent (HF) opstarten
- Voor alle geleidende metalen zoals staal, aluminium, koper, inox, ...
- Slechts 17kg, zeer licht en ideaal voor moeilijk bereikbare plaatsen
- **Hoge inschakelduur: 40% op 80 A**
- Digitaal display voor aanduiding van de snijstroom.
- Keuzeknop 2-takt/4-takt voor langdurig snijden
- Automatische Post flow voor afkoeling van de snijkop
- Manueel instelbare drukregelaar, afgeschermd achter de behuizing
- CE en EMC conform
- IP23 geschikt voor gebruik op werven
- Beschermd tegen overbelasting en over- of onderspanning op het net

Geleverd met Trafimet toorts 6 m met snelkoppeling en massaklem 3 m.

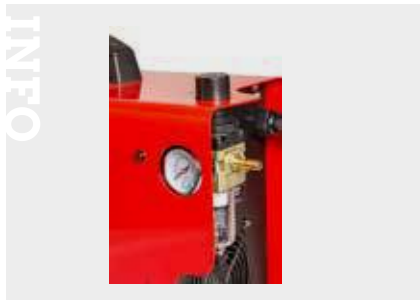

Order nr.		829300230
Orig. nr.		CUT80HFI
Spanning	V	3x400
Maximum snijdikte	mm	35 (optimal: 20)
Maximum inschakelduur	A	40% @ 80
Regelbereik	A	20 ~ 80
Gewicht	kg	17,40
Afmetingen (l x b x h)	mm	540x250x380
Prijs	€	1.325,00

WANDMODEL LASAFZUIGING 230 V MET DEBIET VAN 2000 M³/H.

Compacte filterunit voor lasrook, dampen en stof tijdens las-, slijp- en snijwerk.

Kenmerken:

- Hoge filternauwkeurigheid door **3-traps filtratie**: vuurvaste hoofdfilter en 2 koolstoffilters voor geurfiltering
- Gezuiverde lucht wordt in de werkplaats teruggebracht
- **90° roteerbare arm van 2,5 meter**, diameter 150 mm
- Slechts 72 decibel
- Alle filters makkelijk te reinigen met perslucht
- Verzamelbak voor slak en stof
- Overbelastingsbeveiliging

Voorzien voor wandmontage. Geen schakelaar op de unit.



Order nr.		829000148
Orig. nr.		LA1201
Spanning	V	230
Debiet	m ³ /u	2000
Geluidsniveau	dB(A)	78
Lengte arm	mm	2500
Diameter arm	mm	150
Gewicht	kg	50,00
Afmetingen (l x b x h)	mm	700x250x900
Prijs	€	1.489,00



MOBIELE LASAFZUIGING 230 V MET DEBIET VAN 2000 M³/H.

Mobiele, geluidsdempende filterunit voor lasrook, dampen en stof tijdens las-, slijp- en snijwerk.

Kenmerken:

- Hoge filternauwkeurigheid door **3-traps filtratie**: vuurvaste hoofdfilter, **HEPA filter en koolstoffilter** voor geurfiltering
- HEPA filter met precisie 0,5 µm uit PFTE, filtert de fijnste schadelijke stoffen tot 99,9%
- Gezuiverde lucht wordt in de werkplaats teruggebracht
- Hoog debiet tegen beperkt verbruik, dankzij een geavanceerd ventilatorontwerp
- **360° vlot roteerbare arm van 3 meter**, diameter 150 mm
- Inox armstructuur met 3 scharnieren voor vrije opstelling naar keuze
- Slechts 70 decibel
- Alle filters makkelijk te reinigen met perslucht
- Verzamelbak voor slak en stof
- 4 draaibare wielen met rem
- Overbelastingsbeveiliging



Order nr.		829000140
Orig. nr.		LA1801
Spanning	V	230
Vermogen	kW	1.1
Debiet	m ³ /u	2000
Geluidsniveau	dB(A)	70
Lengte arm	mm	3000
Diameter arm	mm	150
Gewicht	kg	70,00
Afmetingen (l x b x h)	mm	520x550x990
Prijs	€	1.495,00



MOBIELE LASAFZUIGING 3X400 V MET 1 OF 2 ARMEN, EN DEBIET 2800 M³/H.

Mobiele, geluidsdempende filterunit voor lasrook, dampen en stof tijdens las-, slijp- en snijwerk. Met automatische reiniging.

Kenmerken:

- Hoge filternaauwkeurigheid door **3-traps filtratie**: laslak filter, vuurvaste hoofdfilter, **HEPA filter** en koolstoffilter voor geurfiltering
- Dubbele HEPA filter met precisie 0.3 µm uit PTFE, filtert de fijnste schadelijke stoffen tot 99,9%
- Gezuiverde lucht wordt in de werkplaats teruggebracht
- Automatische filterpatroonreiniging met persluchtpuls (compressor niet inbegrepen)
- Hoog debiet tegen beperkt verbruik, dankzij een geavanceerd ventilatorontwerp
- **Model LA2801 : 1x 360° vlot roteerbare arm van 3 meter**, diameter 150 mm
- **Model LA2802 : 2x 360° vlot roteerbare arm van 3 meter**, diameter 150 mm
- Inox armstructuur met 3 scharnieren voor vrije opstelling naar keuze
- Slechts 70 decibel
- Alle filters makkelijk te reinigen met perslucht
- Verzamelbak voor slak en stof
- 4 draaibare wielen met rem
- Overbelastingsbeveiliging



Order nr.	829000142	829000144
Orig. nr.	LA2801	LA2802
Spanning	V	400
Vermogen	kW	2.2
Debiet	m ³ /u	2800
Geluidsniveau	dB(A)	70
Lengte arm	mm	3000
Diameter arm	mm	150
Gewicht	kg	115,00
Afmetingen (l x b x h)	mm	700x650x1280
Prijs	€	2.839,00

LASROOKAFZUIGING 3X400V ZONDER ARM MET HOOG DEBIET 2800 M³/H.

Stationaire rookafzuiging in combinatie met vast buizenstel en optionele afzuigarmen.

Opstelling:

- Deze unit kan opgesteld worden op verdiepingen of op uiteinden van de lasafdeling
- Tot 12 meter buit (ø 200 mm) en tot 2 afzuigpunten aansluitbaar
- Optionele flexibele afzuigarmen 2,5 m (ref. 829000149) voor muurmontage bij de werkposten

Voordelen:

- Geluid gedempte filterunit voor lasrook, dampen en stof tijdens las-, slijp- en snijwerk. Met automatische filterreiniging
- Hoge filternaauwkeurigheid door 3-traps filtratie: laslak filter, vuurvaste hoofdfilter, HEPA filter en koolstoffilter voor geurfiltering
- Dubbele PTFE filter met precisie 0.3 µm, filtert de fijnste schadelijke stoffen tot 99,9%
- Gezuiverde lucht wordt in de werkplaats teruggebracht
- Automatische filterpatroonreiniging met persluchtpuls (compressor niet inbegrepen)
- Hoog debiet tegen beperkt verbruik, dankzij een geavanceerd ventilatorontwerp
- Slechts 70 decibel
- Alle filters makkelijk te reinigen met perslucht
- Verzamelbak voor slak en stof
- 4 draaibare wielen met rem
- Overbelastingsbeveiliging

Order nr.	829000138
Orig. nr.	LA2800
Spanning	V
Vermogen	kW
Debiet	m ³ /u
Geluidsniveau	dB(A)
Gewicht	kg
Afmetingen (l x b x h)	mm
Prijs	€



90° DRAAIBARE ARM 2,5 METER EN MUURHOUDER VOOR LASAFZUIGING LA2800.



Order nr.	829000139
Orig. nr.	LA2800-ARMSET
Prijs	€

KOOLSTOFFILTER HONINGGRAAT VOOR LASAFZUIGING LA1201.



Order nr.	829000147	829000152	829000153
Orig. nr.	FLA20-2	FLA14	FLA16
Afmetingen (l x b x h)	mm	560x300x20	488x475x150
Prijs	€	87,50	111,00

LASTOESTELLEN

Het meest complete aanbod op de markt



Het gamma lastoestellen van Telwin is aanwezig op de 5 continenten, op 120 markten, met een sterk geworteld distributienetwerk dat betrouwbaarheid en professionele service garandeert. Telwin betekent snelheid, nauwkeurigheid en efficiëntie; een absolute garantie voor de klanten. Daarnaast zorgt Telwin voor advies, assistentie, en informatie via het Telwin Training Lab, de plaats bij uitstek voor alle opleidingsactiviteiten. Telwin heeft het grootste en meest complete aanbod op de markt.



Kenze uit

- MMA lasapparaten
- MIG-MAG lasapparaten
- MIG-MAG-FLUX lasapparaten
- TIG lasapparaten
- Plasmalasapparaten
- ...

Energiebesparend



DRAAGBAAR INVERTER LASAPPARAAT VOOR MMA LASSEN IN GELIJKSTROOM.

Bestemd voor gebruik met stroomgroepen.

Voordelen:

- Compact en licht
- Zeer hoge stabiliteit van de lasroom, ook bij spanningsschommelingen
- Thermische beveiliging

Gemakkelijk lassen:

- **Hot Start** voor een optimale opstart zonder spatten
- **Arc Force** voor het behouden van de vlamboog tijdens contact met het smeltbad
- **Anti stick** voorkomt dat elektrodes kleven bij een te lage lasroom
- Bescherming tegen overbelasting, overspanning en onderspanning

Geschikt voor:

- De meeste types van elektrodes: rutiel, basisch, inox, gietijzer
- Het aansluiten op stroomgeneratoren en onstabiele stroomvoorziening (bijvoorbeeld lange verlengkabels)
- Heel geschikt voor bouwerven

Geleverd met lasaccessoires en plastic koffer.



Order nr.	830816211	
Orig. nr.	FORCE 168 MPGE	
Spanning	V	230
Regelbereik	A	10-150
Inschakelduur I _{max}	A @ %	140 @ 7%
Capaciteit elektroden	mm	1,6-4,0
Kranchfactor	cos fi	0,6
Beschermingsklasse	IP	21
Geschikt voor staal		Ja
Geschikt voor RVS		Ja
Gewicht	kg	5,50
Afmetingen (l x b x h)	mm	380x420x170
Prijs	€	290,00

DRAAGBARE MMA LASAPPARATEN.

Lassen met alle courante types van elektroden: rutiel, basisch, inox, gietijzer,...

Model **INFINITY180** en **220** geschikt voor het zwaarder en langdurig lassen, dankzij de hoge inschakelduur van 35%. De hoge kranchfactor van deze modellen maken dat de energieconsumptie heel efficiënt omgezet wordt.

Kenmerken:

- Licht en compact
- Hoge stabiliteit van de vlamboog, ook bij onstabiele spanning (verlengkabel, generator)
- Motogenerator safe tot max +/- 15%
- Last zeer zacht en gemakkelijk, dankzij de automatische elektronische regeling
- Hot Start voor een optimale opstart zonder spatten
- Arc Force voor het behouden van de vlamboog tijdens contact met het smeltbad
- Anti stick voorkomt dat elektrodes kleven bij een te lage lasroom
- Bescherming tegen overbelasting, overspanning en onderspanning
- Geleverd met elektrodetang en massatag



Order nr.	830816080	830816081	830816082
Orig. nr.	INFINITY 170	INFINITY 180	INFINITY 220
Spanning	V	230	230
Regelbereik	A	20-150	20-160
Inschakelduur I _{max}	A @ %	140A @ 25%	160A @ 35%
Capaciteit elektroden	mm	1,6-4	1,6 - 4
Nullastspanning	V	60	60
Kranchfactor	cos fi	0,7	0,9
Beschermingsklasse	IP	23	23
Gewicht	kg	5,00	6,00
Afmetingen (l x b x h)	mm	380x420x170	380x420x170
Prijs	€	231,00	300,00

INFO

Bekijk het volledige en up-to-date aanbod

Surf naar www.vynckier.biz/lasapparaten



MIG-MAG TRANSFORMATOR LASAPPARAAT.

Kenmerken:

- Voorzien voor kleine en middelzware lastaken, zoals carrosserie, plaatwerk, herstellingen, ...
- Geschikt voor staal, inox en aluminium
- Telmig 180 en 200 met puntflasfunctie voor het punten van o.a. plaatwerk
- Voor gebruik van 15kg haspels

Geleverd met:

- Model 170 en 180 Geleverd met 2,5m vaste toorts
- Model 200 met 3m euroconnector toort
- Doorvoerrol 0,6-0,8mm
- Gasregelaar zonder manometers voor hervulbare fles
- Massatang

Niet geschikt voor FLUX lassen zonder gas.



Order nr.	830821054	830821055	830821056
Orig. nr.	TELMIG 170/1	TELMIG 180/2	TELMIG 200/2
Lastype	MIG-MAG	MIG-MAG	MIG-MAG
Spanning	V 230	V 230	V 230
Bobijn maximum	kg/mm 5/300	kg/mm 15/300	kg/mm 15/300
Regelbereik	A 30-160	A 30-170	A 35-220
Inschakelduur I _{max}	A @ % 140 @ 15%	A @ % 140 @ 20%	A @ % 180 @ 15%
Capaciteit staal lasdraad	mm 0,6-0,8	mm 0,6-0,8	mm 0,6-1
Capaciteit inox lasdraad	mm 0,8	mm 0,8	mm 0,8
Capaciteit alu lasdraad	mm 0,8-1	mm 0,8-1	mm 0,8-1
Nullastspanning	V 31	V 31	V 33
Gewicht	kg 36,80	kg 36,40	kg 44,90
Afmetingen (l x b x h)	mm 800x450x570	mm 800x450x570	mm 800x450x655
Prijs	€ 669,00	€ 709,00	€ 899,00

MIG/MAG INVERTER 150A MET SYNERGIE.

Draagbare, lichte halfautomaat voor het lassen in MIG, MAG, FLUX en brazeren-hardsolderen. Veelzijdig lasapparaat met breed toepassingsveld voor het lassen van staal, alu, inox en brazeren-hardsolderen van verzinkt staal, koper, zink, ...

Kenmerken:

- One touch technologie: Stel de plaatdikte met 1 knop in, en de machine zal synergisch de optimale lasparameters selecteren
- Manueel regeling van de lassterkte en lasdikte mogelijk
- 10 synergische curves geprogrammeerd
- Thermische beveiliging
- Beveiliging tegen overspanning en onderspanning tot max +15%
- Geschikt voor FLUX lassen zonder gas

Geleverd met lastoorts 2,5m, laskit voor staal en gasontspanner.

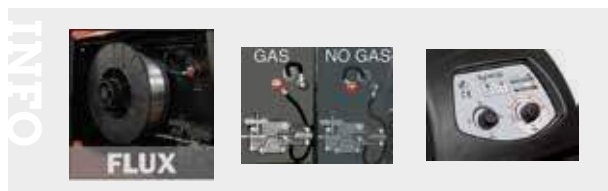

Order nr.	830816050
Orig. nr.	TECHNOMIG 150
Lastype	MIG-MAG-FLUX
Spanning	V 230
Regelbereik	A 20-150
Maximum inschakelduur	A 115@20%
Nullastspanning	V 52
Kranchfactor	cos fi 0,86/0,7
Beschermingsklasse	IP 23
Capaciteit staal lasdraad	mm 0,6/0,8
Capaciteit inox lasdraad	mm 0,8
Capaciteit alu lasdraad	mm 0,8/1
Capaciteit gevulde lasdraad	mm 0,8/1,2
Braseerdraad	mm 0,8
Inschakelduur (stroom @ 60%)	A 65
Gewicht	kg 11,00
Afmetingen (l x b x h)	mm 800x450x570
Prijs	€ 589,00



MIG/MAG INVERTER 200A MET SYNERGIE.

Inverter technologie halfautomaat: MIG-MAG lassen met **hoge laskwaliteit** en betere stabiliteit van de vlamboog. Veelzijdig lasapparaat met breed toepassingsveld in automotive voor het lassen van staal, alu, inox met **ATC warmtecontrole voor het lassen van dunne plaat**

Kenmerken:

- ATC: Advanced temperature control, voor een gecontroleerde warmte inbreng bij het lassen van dunne plaatmaterialen onder 1.5mm dikte. voorkomt doorbranden en schade aan de werkstukken
- **Gereducerde energie consumptie**, in vergelijking met transfo lasapparaten
- **Digitaal display** met snelle en gemakkelijke synergische instelling van de correcte lasparameters met de ONE TOUCH LCD technologie
- Euroconnector lastoorts maakt het mogelijk snel van toorts en te verlossen materiaal te verwisselen
- **17 synergische lascurves in geheugen**
- Manuele selectie van materiaaldikte, draaddikte en gastype geven een optimale synergische keuze van lasstroom en -spanning. Lasstroom, draadsnelheid en lasvorm gemakkelijk manueel bijregelbaar afhankelijk van de voorkeuren van de lasser
- Regelbare parameters: lasstroom, draaddikte, draadsnelheid, reactantie, draadversnelling, burn-back, post gaz en selectie 2 of 4-takt
- Zeer compact en licht toestel
- Thermische beveiliging en beveiliging tegen overspanning en onderspanning (max +/- 15%)

Geleverd met lastoorts 3m, laskit voor staal en gasontspanner.

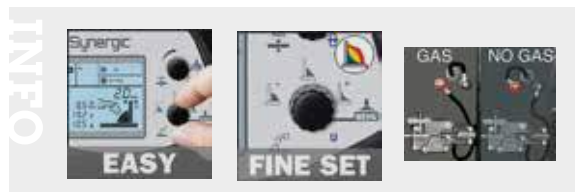

Order nr.		830816052
Orig. nr.		TECHNOMIG210
Spanning	V	230
Inschakelduur I _{max}	A @ %	180/20
Regelbereik	A	20-200
Nullastspanning	V	62
Kranchfactor	cos fi	0.7
Beschermingsklasse	IP	IP23
Bobijn maximum	kg/mm	5/200
Capaciteit staal lasdraad	mm	0.6-1
Capaciteit inox lasdraad	mm	0.8
Capaciteit alu lasdraad	mm	0.8-1
Capaciteit gevulde lasdraad	mm	0.8-1.2
Gewicht	kg	12,50
Afmetingen (l x b x h)	mm	800x450x570
Prijs	€	815,00

MIG/MAG INVERTER 220A MET SYNERGIE.

Inverter technologie halfautomaat: MIG-MAG lassen met **hoge laskwaliteit** en betere stabiliteit van de vlamboog. Veelzijdig lasapparaat met breed toepassingsveld in automotive voor het lassen van staal, alu, inox met **ATC warmtecontrole voor het lassen van dunne plaat**

Kenmerken:

- ATC: Advanced temperature control, voor een gecontroleerde warmte inbreng bij het lassen van dunne plaatmaterialen onder 1.5mm dikte. voorkomt doorbranden en schade aan de werkstukken.
- Multiprocess machine (MIG/MAG, elektrode, en lift-TIG in optie)
- **Gereducerde energie consumptie**, in vergelijking met transfo lasapparaten.
- **15kg bobijn capaciteit.**
- **Digitaal display** met snelle en gemakkelijke synergische instelling van de correcte lasparameters met de ONE TOUCH LCD technologie
- Euroconnector lastoorts maakt het mogelijk snel van toorts en te verlossen materiaal te verwisselen
- **17 synergische lascurves in geheugen**
- Manuele selectie van materiaaldikte, draaddikte en gastype geven een optimale synergische keuze van lasstroom en -spanning. Lasstroom, draadsnelheid en lasvorm gemakkelijk manueel bijregelbaar afhankelijk van de voorkeuren van de lasser
- Regelbare parameters: lasstroom, draaddikte, draadsnelheid, reactantie, draadversnelling, burn-back, post gaz en selectie 2 of 4-takt
- Zeer compact en licht toestel
- Thermische beveiliging en beveiliging tegen overspanning en onderspanning (max +/- 15%)

Geleverd met lastoorts 3m, laskit voor staal en gasontspanner.



Order nr.		830816053
Orig. nr.		TECHNOMIG215
Spanning	V	230
Inschakelduur (stroom @ 60%)	A	105
Regelbereik	A	20-220
Opgenomen vermogen 60%/maximum	kW	2.6/5.2
Opgenomen stroom 60%/maximum	A	16/31
Nullastspanning	V	62
Bobijn maximum	kg/mm	15/300
Efficiëntie	%	86
Kranchfactor	cos fi	0.7
Beschermingsklasse	IP	IP23
Gewicht	kg	22,00
Afmetingen (l x b x h)	mm	800x450x570
Prijs	€	1.045,00

DRAAGBARE PLASMA INVERTER 40A 230 V MET VASTE TOORTS.

Snijstelsysteem op perslucht met contact striking, gestuurd door microprocessor.

Geschikt voor het snel snijden en zonder vervormingen van alle geleidende materialen zoals staal, inox, gegalvaniseerd metaal, aluminium, koper, messing

Kenmerken:

- Geschikt voor een snijdikte tot 15 mm dik
- Compact model met beperkt grootte, handig voor gebruik in constructie, herstellingen, etc.
- Geleverd met 4 meter vaste snijtoorts
- Ontsteking van de vlamboog via contact striking: geen elektromagnetische storingen in de werkomgeving
- Thermische beveiliging en beveiliging tegen overspanning, onderspanning, overbelasting, toorts kortsluiting
- Alarmlicht bij ondervoltage van de toorts
- Snijdikte en snelheid hangen samen, de maximale snijdikte wordt bereikt bij traag snijden
- Geleverd met massaklem
- Dit model werkt op externe persluchtbronnen



Order nr.	830816145	
Orig. nr.	PLASMA40	
Spanning	V	230
Maximum snijdikte	mm	15
Maximum inschakelduur	A	40@20%
Regelbereik	A	10 - 40
Luchtverbruik	l/min	100
Werkdruk	bar	4,5
Maximum opgenomen vermogen	kW	4
Maximum opgenomen stroom	A	29
Nullastspanning	V	313
Kranchfactor	cos fi	0,7
Rendement	eta	0,85
Beschermingsklasse	IP	23
Toorts	Ja	
Gewicht	kg	7,00
Afmetingen (l x b x h)	mm	550x145x240
Prijs	€	579,00

DRAAGBARE PLASMA INVERTER 40A 230 V MET LOSKOPPELBARE TOORTS.

Snijstelsysteem op perslucht met contact striking, gestuurd door microprocessor.

Geschikt voor het snel snijden en zonder vervormingen van alle geleidende materialen zoals staal, inox, gegalvaniseerd metaal, aluminium, koper, messing

Kenmerken:

- Geschikt voor een snijdikte tot 15 mm dik
- Inschakelduur van 30%, voor een langere snijtijd
- Compact model met robuuste en schokbestendige vormgeving, geschikt voor gebruik in constructie, bouwverf, staalconstructies, etc;
- Geleverd met 4 meter loskoppelbare Trafimet snijtoorts
- Thermische beveiliging en beveiliging tegen overspanning, onderspanning, overbelasting, toorts kortsluiting
- Alarmlicht bij ondervoltage van de toorts
- Snijdikte en snelheid hangen samen, de maximale snijdikte wordt bereikt bij traag snijden
- Geleverd met massaklem
- Dit model werkt op externe persluchtbronnen



Order nr.	830816146	
Orig. nr.	PLASMA41	
Spanning	V	230
Maximum snijdikte	mm	15
Maximum inschakelduur	A	35@30%
Regelbereik	A	10 - 40
Luchtverbruik	l/min	100
Werkdruk	bar	4-5
Maximum opgenomen vermogen	kW	4
Maximum opgenomen stroom	A	25
Nullastspanning	V	313
Kranchfactor	cos fi	0,7
Rendement	eta	0,85
Beschermingsklasse	IP	IP23
Toorts	Ja	
Gewicht	kg	7,00
Afmetingen (l x b x h)	mm	420x182x292
Prijs	€	699,00

DRAAGBARE PLASMA INVERTER 40A 230 V MET INGEBOUWDE COMPRESSOR.

Snijsysteem met ingebouwde persluchtbron en contact striking.

Geschikt voor het snel snijden en zonder vervormingen van alle geleidende materialen zoals staal, inox, gegalvaniseerd metaal, aluminium, koper, messing

Kenmerken:

- Geschikt voor een snijdikte tot 12 mm dik
- De ingebouwde compressor laat toe om heel mobiel en zonder persluchtslang overal bij te kunnen. Ook op remote locaties, op stellingen, daken, kelders etc, hoeft u enkel maar een stroomkabel te voorzien tijdens het uitvoeren van alle snijwerkzaamheden
- Inschakelduur van 30%, voor een langere snijtijd
- Compact model met robuuste en schokbestendige vormgeving, geschikt voor gebruik in constructie, bouwverf, staalconstructies, etc;
- Geleverd met 4 meter loskoppelbare Trafimet snijtoorts
- Thermische beveiliging en beveiliging tegen overspanning, onderspanning, overbelasting, toorts kortsluiting
- Alarmlicht bij ondervoltage van de toorts
- Snijdikte en snelheid hangen samen, de maximale snijdikte wordt bereikt bij traag snijden
- Geleverd met massaklem

► NEW



Order nr.		830816147
Orig. nr.		PLASMA54
Spanning	V	230
Maximum snijdikte	mm	12
Maximum inschakelduur	A	35@30%
Regelbereik	A	10 - 40
Maximum opgenomen vermogen	kW	4,25
Maximum opgenomen stroom	A	27,5
Nullastspanning	V	313
Kranchfactor	cos fi	0,7
Rendement	eta	0,82
Beschermingsklasse	IP	23
Toorts		Ja
Gewicht	kg	17,00
Afmetingen (l x b x h)	mm	470x260x378
Prijs	€	979,00

DRAAGBARE PLASMA INVERTER 60A 230 V MET LOSKOPPELBARE TOORTS.

Snijsysteem op perslucht met contact striking, gestuurd door microprocessor.

Geschikt voor het snijden en gutsen en zonder vervormingen van alle geleidende materialen zoals staal, inox, gegalvaniseerd metaal, aluminium, koper, messing

Kenmerken:

- Groot snijbereik op 230 V: 10-60 Ampère
- Geschikt voor een snijdikte tot 20 mm dik
- Verschillende standen voor snijden of gutsen
- Inschakelduur van 30%, voor een langere snijtijd
- Compact model met robuuste en schokbestendige vormgeving, geschikt voor gebruik in constructie, bouwverf, staalconstructies, etc;
- Geleverd met 4 meter loskoppelbare Trafimet snijtoorts
- Thermische beveiliging en beveiliging tegen overspanning, onderspanning, overbelasting, toorts kortsluiting
- Alarmlicht bij ondervoltage van de toorts
- Snijdikte en snelheid hangen samen, de maximale snijdikte wordt bereikt bij traag snijden
- Geleverd met massaklem
- Dit model werkt op externe persluchtbronnen

► NEW



Order nr.		830816148
Orig. nr.		PLASMA60
Spanning	V	230
Maximum snijdikte	mm	20
Maximum inschakelduur	A	50@30%
Regelbereik	A	10 - 60
Luchtverbruik	l/min	100
Werkdruk	bar	4 - 5
Maximum opgenomen vermogen	kW	5,5
Maximum opgenomen stroom	A	34
Nullastspanning	V	313
Kranchfactor	cos fi	0,7
Rendement	eta	0,9
Beschermingsklasse	IP	23
Toorts		Ja
Gewicht	kg	7,00
Afmetingen (l x b x h)	mm	450x182x292
Prijs	€	965,00

01 MACHINES

02 AUTO

03 WORKSHOP

04 EQUIPMENT

05 TOOLS

DRAAGBAAR TELWIN PUNTLASAPPARAAT 230V.

Kenmerken:

- Kleine en compacte Luchtgekoelde spotter voor herstellingen van plaatmateriaal in carrosserie en industrie
- All round instapmodel.
- Regelbare lassroom, afhankelijk van het type materiaal (haken, golddraad, sterren, vijzen, etc.)

Geleverd met:

- Manueel puntlaspistool
- Massakabel
- Extractor voor het uitdeuken
- Set extractiesterven

▶ NEW



Order nr.	830828129	
Orig. nr.	PULLER4000	
Spanning	V	230
Inschakelduur I _{max}	A @ %	1,5%
Nullastspanning	V	56
Kranchfactor	cos φ	0,8
Maximum puntlasroom	A	2600
Geschikt voor staal	Nee	
Geschikt voor RVS	Nee	
Maximum opgenomen vermogen	kW	7
Zekering op het net	A	16
Frequentie	kHz	0,05 - 0,06
Gewicht	kg	16,00
Afmetingen (l x b x h)	mm	395x265x230
Prijs	€	431,00

INDUCTIEVERWARMER VOOR GERICHT EN SNEL LOSMAKEN VAN VASTZITTENDE, VERROESTE OF BEVROREN BOUTEN, MOEREN, ROLLAGERS, ASSEN,...

Geleverd met de buigzame spiraal "heat twister", voor perfecte aansluiting rondom het vastzittende deel.

Voordelen:

- Het verhitten gaat in enkele seconden: Precies en snel werken
- Geen gasbrander meer nodig, veiliger werken
- Zeer gericht werken: warmt de oppervlakten niet onnodig op
- Brengt geen schade toe aan geverfde oppervlakten, glas rubber of plastic



INFO Bekijk het volledige en up-to-date aanbod
Surf naar www.vynckier.biz/lasapparaten

Order nr.	830835012	
Orig. nr.	SI5000TWIST	
Spanning	V	200-240
Vermogen	kW	2,4
Frequentie	Hz	35-100
Beschermingsklasse	IP	21
Gewicht	kg	7,10
Afmetingen (l x b x h)	mm	390x260x230
Prijs	€	1.105,00



KIT 2 VERTICALE SPIRALEN VOOR SMART INDUCTOR 5000 TWISTER:.

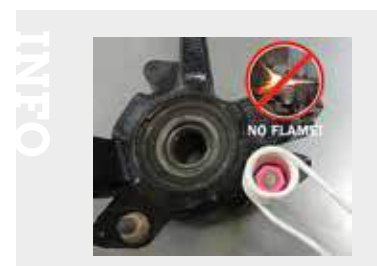

Order nr.	830801413	830801414	830801415	830801416	830801417	830801418
Omschrijving	kit 2 verticale spiralen	kit 2 verticale spiralen	kit 2 verticale spiralen	kit 2 horizontale spiralen	kit 2 horizontale spiralen	kit 2 horizontale spiralen
Metriek	M 8/10	12/14	16/18	8/10	12/14	16/18
Prijs	€ 56,50	59,50	62,50	62,50	65,50	65,50

PUNTLASAPPARAAT, MET ELEKTRONISCHE CONTROLE VAN DE PUNTLASTIJD.

Kenmerken:

- Synchrone elektronische timer, met puntlasttijd instelbaar van 0,1 sec. tot 1,2 sec
- Automatische regeling van de lastijd en lasstroom
- Druk op de armen instelbaar van 40 tot 120 kg
- Handvat thermisch isolerend

Standaard geleverde armen: lengte 120 mm.



Order nr.	830823015	
Orig. nr.	MODULAR 20/TI	
Lastype	puntlassen	
Spanning	V	230
Inschakelduur I _{max}	A @ %	1.5
Maximum puntlasdikte	mm+mm	1,0+1,0
Maximum puntlasstroom	A	3800
Kranchfactor	cos φ	0,9
Beschermingsklasse	IP	20
Secundaire nullastspanning	V	2
Geschikt voor staal		Ja
Geschikt voor RVS		Ja
Geschikt voor alu		Nee
Gewicht	kg	10,00
Afmetingen (l x b x h)	mm	440x100x185
Prijs	€	481,00

DRAAGBARE PUNTLAS APPARAAT, GESTUURD DOOR MICROPROCESSOR.

Controle systeem "FUZZY LOGIC" voor eenvoudiger gebruik en een superieure kwaliteit. Ontworpen voor puntlassen van plaatmateriaal met een dikte van maximum 2 + 2 mm.

Kenmerken:

- Automatische regeling van de lastijd en lasstroom
- Keuze tussen continu/puls werking (voor plaatijzer met high-stress rekpunten en gegalvaniseerd staal)
- Druk op de armen instelbaar van 40 tot 120 kg
- Handvat thermisch isolerend

Standaard geleverde armen: lengte 120 mm.



Order nr.		830823016	830823017
Orig. nr.		DIGITAL MODULAR 230	DIGITAL MODULAR 400
Spanning	V	230	400 1ph
Maximum puntlasdikte	mm+mm	2,0+2,0	2,0+2,0
Maximum puntlasstroom	A	6300	6300
Maximum opgenomen vermogen	kW	13	13
Zekering op het net	A	25	16
Secundaire nullastspanning	V	2,5	2,5
Kranchfactor	cos φ	0,9	0,9
Isolatieklasse		B	B
Beschermingsklasse	IP	20	20
Geschikt voor staal		Ja	Ja
Geschikt voor RVS		Ja	Ja
Geschikt voor alu		Nee	Nee
Gewicht	kg	10,50	10,30
Afmetingen (l x b x h)	mm	440x100x185	440x100x185
Prijs	€	679,00	699,00

BOUW EN HVAC

Een uitrusting voor elke werkplaats

MW TOOLS 

MW Tools is ons huismerk en biedt sinds 2008 een gamma van producten geschikt voor HVAC en de bouwsector. Een greep uit het aanbod: oprijplaten, bouwdrogers, werfkoffers, dumpers ...

In het aanbod zitten ook de elektrische verwarming, heaters op diesel en verwarmingstoestellen op gas. Deze werken met stralingswarmte of geventileerde warmte. Verwarmen, drogen en ontdooien in kleine en grote ruimtes, voor zowel binnen als buiten. Daarnaast werden ook koelunits aan het gamma toegevoegd.

Met de ventilatoren van MW Tools kunnen we onze doelgroep een oplossing bieden voor elke toepassing. Een goeie ventilatie is de basis voor een gezonde werkomgeving. Stof, rook, dampen of gevaarlijke gassen (CO) kunnen het best worden afgevoerd met een ventilator met afvoerslang. Ventilatoren kunnen ook de toevoer van verse lucht in schepen of containers voorzien. Tenslotte behoort ook drogen en koelen van machines of personen tot de mogelijkheden. Ook kan er met de vaste ventilatoren 's nachts frisse lucht naar binnen worden gebracht. In warme bedrijfsgebouwen mogen de grote axiaalventilatoren of windmakers dus niet ontbreken.

Keuze uit

- Verwarmingstoestellen
- Generatoren
- Ventilatoren
- Koelunits
- Oprijplaten
- Dumpers
- Trilplaten
- Bouwdrogers
- Werfkoffers



Ons aanbod



Ons aanbod



01 MACHINES

02 AUTO

03 WORKSHOP

04 EQUIPMENT

05 TOOLS

BENZINEGENERATOREN 230V, BESCHIKBAAR IN 2,5 EN 3,3KW.

Kenmerken:

- **AVR automatische spanningsregeling:** geeft steeds stabiele spanning af
- Geschikt voor apparaten zoals TV's, computers, meetapparatuur etc.
- **Hoog piekvermogen** tot 3x het nominaal vermogen. Dit is vooral nuttig bij opstart van motoren, compressoren, etc.
- **Grote benzine tank:** zeer lange autonomie
- Impactbestendig door buisframe en afschermplaten
- Gemakkelijk bereikbare stekkers en startkoord
- Thermische veiligheid tegen overload
- Automatisch uitschakelen bij olietekort

Geleverd met:

- Wielenset
- Inklapbare handgreep

Optie: motorolie MOTOROIL 650 15W40 (art.nr. 790030050)



Order nr.		716706030
Orig. nr.		PG-E30SRA
Spanning	V	230
Maximum vermogen	kW	2,8
Continu vermogen	kW	2,5
Start		manueel
Type motor		SC170F Benzine
Energiebron		benzine
Tankinhoud	l	15
Autonomie (halve kracht)	h	12,5
Geluidsniveau	dB(A)	95
Gewicht	kg	45,00
Afmetingen (l x b x h)	mm	595x460x500
Prijs	€	463,00

BENZINEGENERATOR 3,5 KW 230 V MET 15 L TANK.

Kenmerken:

- **Piekvermogen 3,8 kW, continu vermogen 3,5 kW**
- **AVR spanningsregeling:** zorgt voor een stabiele spanning van 230 V. Geschikt voor gebruik met elektronische apparaten. Ingebouwde voltmeter voor aflezing en controle van de spanning
- Rustige werking, dankzij **grote geluiddemper** op de uitlaat
- **Manuele start** met startkoord
- 4-takt luchtgekoelde benzinemotor met een vermogen van 8 pk (5.9kW)
- Zeer lange autonomie dankzij 15 l benzinetank, die beschikt over niveauaanduiding
- Impactbestendig door sterk buisframe met inklapbare hendel
- Gemakkelijk bereikbare stekkers en startkoord
- Stevige set kunststof wielen

► NEW



Order nr.		724562251
Orig. nr.		BG30M
Spanning	V	230
Start		Manueel
Cilinderinhoud	cc	223
Tankinhoud	l	15
Maximum vermogen	kW	3,3
Continu vermogen	kW	3,0
Benzine/olie tankinhoud	l	0,6
Geluidsniveau	dB(A)	96
Gewicht	kg	48,00
Afmetingen (l x b x h)	mm	650x500x555
Prijs	€	407,00



MOTOROIL 650 15W40 IS EEN S.H.P.D.-OLIE (SUPER HIGH PERFORMANCES DIESEL) DIE SAMENGESTELD WERD UIT STRENG GESELECTEERDE BASISOLIËN EN ADDITIEVEN, MET HOGE PRESTATIES. ALSOOK VOOR BENZINE.

Order nr.		790030050
Orig. nr.		MOTOROIL 650 15W40
Viscositeit bij 40°C	mm²/s	115
Viscositeit bij 100°C	mm²/s	14.5
Inhoud	l	5
Densiteit bij 15°C	kg/m³	875
Afmetingen (l x b x h)	mm	200x130x300
Prijs	€	34,50



BENZINEGENERATOR 5,0 KW 230 V MET 25 L TANK.

► NEW

Kenmerken:

- **Piekvermogen 5,5 kW, continu vermogen 5,0 kW**
- **AVR spanningsregeling:** zorgt voor een stabiele spanning van 230 V. Geschikt voor gebruik met elektronische apparaten. Ingebouwde voltmeter voor aflezing en controle van de spanning
- Rustige werking, dankzij **grote geluiddemper** op de uitlaat
- **Elektrische start** met meegeleverde batterij. Manueel starten met startkoord blijft ook mogelijk
- 4-takt luchtgekoelde benzinemotor met een vermogen van 13 pk (9.5kW)
- Zeer lange autonomie dankzij **25 l benzinetank**, die beschikt over niveauaanduiding
- Impactbestendig door sterk buisframe met inklapbare hendel
- Stevige set kunststof wielen



Order nr.		724562252
Orig. nr.		BG50E
Spanning	V	230
Start		Elektrisch
Cilinderinhoud	cc	389
Tankinhoud	l	25
Maximum vermogen	kW	5,5
Continu vermogen	kW	5
Benzine/olie tankinhoud	l	1,1
Geluidsniveau	dB(A)	97
Gewicht	kg	82,00
Afmetingen (l x b x h)	mm	770x650x635
Prijs	€	795,00

INFO



BENZINEGENERATOR 7,5 KW 230 V MET 25 L TANK.

► NEW

Kenmerken:

- **Piekvermogen 8,0 kW, continu vermogen 7,5 kW**
- **AVR spanningsregeling:** zorgt voor een stabiele spanning van 230 V. Geschikt voor gebruik met elektronische apparaten. Ingebouwde voltmeter voor aflezing en controle van de spanning
- Rustige werking, dankzij **grote geluiddemper** op de uitlaat
- **Elektrische start** met meegeleverde batterij. Manueel starten met startkoord blijft ook mogelijk
- 4-takt luchtgekoelde benzinemotor met een vermogen van 16 pk (11.7 W)
- Zeer lange autonomie dankzij **25 l benzinetank**, die beschikt over niveauaanduiding
- Impactbestendig door sterk buisframe met inklapbare hendel
- Stevige set kunststof wielen



Order nr.		724562254
Orig. nr.		BG75E
Spanning	V	230
Start		Elektrisch
Cilinderinhoud	cc	460
Tankinhoud	l	25
Maximum vermogen	kW	8
Continu vermogen	kW	7,5
Benzine/olie tankinhoud	l	1,1
Geluidsniveau	dB(A)	97
Gewicht	kg	86,00
Afmetingen (l x b x h)	mm	770x650x635
Prijs	€	895,00

INFO



BENZINEGENERATOR 6,5 KW 2 OP 3 X 400V EN 30 V MET 25 L TANK.

► NEW

Kenmerken:

- **Spanning van 3 x 400 V driefasig en 230 V monofasig**
- **Piekvermogen van 7,0 kW (3 x 400 V) of 5.5 kW (op 230 V)**
- **Continu vermogen 6,5 kW (3 x 400 V) of 5 kW (op 230 V)**
- **AVR spanningsregeling:** zorgt voor een stabiele spanning. Geschikt voor gebruik met elektronische apparaten. Ingebouwde voltmeter voor aflezing en controle van de spanning
- Rustige werking, dankzij **grote geluiddemper** op de uitlaat
- **Elektrische start** met meegeleverde batterij. Manueel starten met startkoord blijft ook mogelijk
- 4-takt luchtgekoelde benzinemotor met een vermogen van 15 pk (11 kW)
- Zeer lange autonomie dankzij **25 l benzinetank**, die beschikt over niveauaanduiding
- Impactbestendig door sterk buisframe met inklapbare hendel
- Stevige set kunststof wielen



Order nr.		724562253
Orig. nr.		BG65ED
Spanning	V	1x230 / 3x400
Start		Elektrisch
Cilinderinhoud	cc	389
Tankinhoud	l	25
Maximum vermogen	kW	5,5 / 7
Continu vermogen	kW	5 / 6,5
Benzine/olie tankinhoud	l	1,1
Geluidsniveau	dB(A)	97
Gewicht	kg	84,00
Afmetingen (l x b x h)	mm	770x650x635
Prijs	€	949,00

INFO



01 MACHINES

02 AUTO

03 WORKSHOP

04 EQUIPMENT

05 TOOLS

GELUIDSARME DIESEL GENERATOR VOOR GEBRUIK OP DE WERF OF ALS NOODGENERATOR.

Kenmerken:

- **Geluidsarme omkasting**
- Stopcontacten: 230 V (2x) en 3x400V (1x)
- 6,0 kW maximaal, 5,5 kW continu vermogen op 3 x 400 V
- 5,5 kW maximaal, 5 kW continu vermogen op 1x230V
- **Elektrische start**
- Luchtgekoelde dieselmotor 12 pk
- AVR automatische spanningsregeling: geeft steeds stabiele spanning af
- Voltmeter in display
- Thermische veiligheid tegen overload
- Automatisch uitschakelen bij olie tekort

Geleverd met:

- Wielenset
- Centraal hijs oog
- Elektrische start met batterij en sleutel

Optie:

- Motorolie MOTOROIL 650 15W40 (ordernummer 790030050)



INFO Bekijk het volledige en up-to-date aanbod
 Surf naar www.vynckier.biz/generatoren



Order nr.		724562240
Orig. nr.		DG65E
Spanning	V	1x230 + 3x400
Maximum vermogen	kVA	6
Continu vermogen	kVA	5.5
Start		Elektrisch
Type motor		Diesel 498cc
Tankinhoud	l	16
Stopcontacten 230V	st	2
Stopcontacten 3x400V	st	1
Geluidsniveau	dB(A)	68
Inverter		Nee
Draagbaar		Nee
Op wielen		Ja
Autonomie	u	8,5
Gewicht	kg	156,00
Afmetingen (l x b x h)	mm	950x560x760
Prijs	€	1.469,00

KIES UW... VERWARMINGSTOESTEL



		SPANNING (V)	AFGEGEVEN WARMTE (KW/H)	ENERGIE-BRON	WARMTE TYPE	THERMO-STAAT
WD70L - 722316560		230	20	Petroleum/diesel	Stralingswarmte	Ja
WD135I - 722316562		230	40	Petroleum/diesel	Stralingswarmte	Ja
WD70 - 722316564		230	20	Petroleum/diesel	Directe verbranding	Ja
WD100 - 722316566		230	30	Petroleum/diesel	Directe verbranding	Ja
WD170 - 722316568		230	50	Petroleum/diesel	Directe verbranding	Ja
WG100 - 722316570		230	30	Propaangas	G30	Nee
WG170 - 722316572		230	50	Propaangas	G30	Nee
IRS18 - 722316321		230	1,8	Elektrisch infrarood	Stralingswarmte	Nee
IRS24 - 722316322		230	2,4	Elektrisch infrarood	Stralingswarmte	Nee
IRS32 - 722316323		230	3,2	Elektrisch infrarood	Stralingswarmte	Nee
MO766 - 722316345		230	1,2	Elektrisch infrarood	Stralingswarmte IR-A	Nee
MO767 - 722316350		230	1,76	Elektrisch infrarood	Stralingswarmte IR-A	Nee
MO791 - 722316359		220-240	2	Elektrisch infrarood	Stralingswarmte IR-A	Nee
MO792 - 722316360		220-240	4	Elektrisch infrarood	Stralingswarmte IR-A	Nee
MO793 - 722316361		3x400	6	Elektrisch infrarood	Stralingswarmte IR-A	Nee
MO9818 - 722316364		220-240		Elektrisch infrarood	Straling	Nee
MO9824 - 722316401		220-240		Elektrisch infrarood	Straling	Nee
MO9832 - 722316402		220-240		Elektrisch infrarood	Straling	Nee
ST02 - 722316201		230	2	Elektrisch	Geventileerde lucht	Ja
WEL33 - 722316576		230	3	Elektrisch	Geventileerde lucht	Ja
WEL9 - 722316578		3x400	9	Elektrisch	Geventileerde lucht	Ja
WEL15 - 722316580		3x400	15	Elektrisch	Geventileerde lucht	Ja
WEL22 - 722316581		3x400	22	Elektrisch	Geventileerde lucht	Ja
WEL30 - 722316584		3x400	30	Elektrisch	Geventileerde lucht	Ja

01 MACHINES

02 AUTO

03 WORKSHOP

04 EQUIPMENT

05 TOOLS

INFRAROOD DIESELHEATER MET COMFORTABELE STRALINGSWARMTE.

Dit draagbaar en compact model geeft een aangename reuk- en stofarme straling af.

Voordelen:

- Heel stille werking, geen storende geluiden
- Stof- en rookarme verbranding
- Zowel overdekt als buiten inzetbaar voor het verwarmen, drogen, ontdooien en vorstvrij houden van geventileerde ruimtes
- Kwalitatieve Danfoss sproeier zorgt voor een optimale verneveling en totale verbranding
- Bescherming tegen oververhitting dankzij de ingebouwde fotocelvlambewaking
- Nakoeling door ventilatie bij uitschakelen
- Veiligheden: vlambewaking, oververhittingsensor en brandstofsensoren zorgen voor een optimale veiligheid in alle omstandigheden

Kenmerken:

- Ingebouwde thermostaat met temperatuurstelling en display
- Brandstof: diesel en witte petroleum
- Keramische verbrandingskamer van duurzame kwaliteit
- Ingebouwde tank met brandstofniveaumeter



INFO Bekijk het volledige en up-to-date aanbod

Surf naar www.vynckier.biz/verwarmingstoestellen

Order nr.	722316560	
Orig. nr.	WD701	
Spanning	V	230
Afgegeven warmte	kW/h	20
Warmte type	Stralingswarmte	
Energiebron	Petroleum / Diesel	
Thermostaat	Ja	
Capaciteit brandstoftank	l	10.5
Brandstofverbruik	l/u	1.6
Totaal verbruik	W	30/38
Beschermingsklasse	IP	IPX4
Geschikt voor buitengebruik	Ja	
Gewicht	kg	18,30
Afmetingen (l x b x h)	mm	575x340x635
Prijs	€	408,00

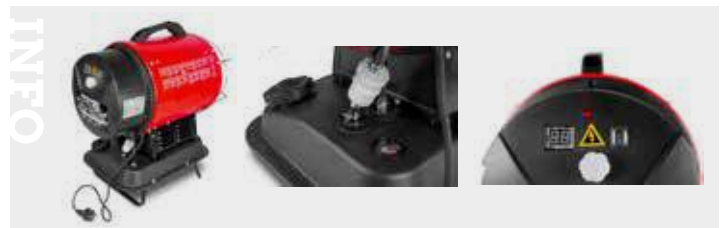

INFRAROOD DIESELHEATER MET COMFORTABELE STRALINGSWARMTE.

Dit mobiel model met grote tank geeft een aangename reuk- en stofarme straling af.

Voordelen:

- Heel stille werking, geen storende geluiden
- Stof- en rookarme verbranding
- Zowel overdekt als buiten inzetbaar voor het verwarmen, drogen, ontdooien en vorstvrij houden van geventileerde ruimtes
- Kwalitatieve Danfoss sproeier zorgt voor optimale verneveling en totale verbranding
- Bescherming tegen oververhitting dankzij de ingebouwde fotocelvlambewaking
- Nakoeling door ventilatie bij uitschakelen
- Veiligheden: vlambewaking, oververhittingsensor en brandstofsensoren zorgen voor optimale veiligheid in alle omstandigheden

Kenmerken:

- Mobiel model
- Grote tank van 38 liter
- Een autonomie tot 10 uur (op maximale capaciteit 40kW)
- Ingebouwde thermostaat met temperatuurstelling en display
- Brandstof: diesel en witte petroleum
- Keramische verbrandingskamer van duurzame kwaliteit
- Ingebouwde tank met brandstofniveaumeter



Order nr.	722316562	
Orig. nr.	WD1351	
Spanning	V	230
Afgegeven warmte	kW/h	40
Warmte type	Stralingswarmte	
Energiebron	Petroleum / Diesel	
Thermostaat	Ja	
Capaciteit brandstoftank	l	38
Brandstofverbruik	l/u	3.2
Totaal verbruik	W	38
Beschermingsklasse	IP	IPX4
Geschikt voor buitengebruik	Ja	
Gewicht	kg	27,20
Afmetingen (l x b x h)	mm	925x635x860
Prijs	€	875,00



WARMELUCHTBLAZER OP DIESEL MET VENTILATOR. VERWARMT SNEL EN DIRECT.

Dit draagbaar en compact model geeft directe warmte af, voor het snel verwarmen van middelgrote ruimtes.

Voordelen:

- Directe verbranding
- Kwalitatieve Danfoss sproeier zorgt voor optimale verneveling en totale verbranding
- Zowel overdekt als buiten inzetbaar voor het verwarmen, drogen, ontdoeien en vorstvrij houden van geventileerde ruimtes
- Veiligheden: vlambewaking, stroomonderbreking en brandstofsensoren zorgen voor optimale veiligheid in alle omstandigheden

Kenmerken:

- Ingebouwde thermostaat met temperatuurweergave op LCD display
- Brandstof: diesel en witte petroleum
- Inox verbrandingskamer
- Ingebouwde stalen tank met brandstofniveaumeter
- IPX4 plenswaterdicht



Order nr.	722316564	
Orig. nr.	WD70	
Spanning	V	230
Afgegeven warmte	kW/h	20
Warmte type	Directe verbranding	
Energiebron	Petroleum / Diesel	
Thermostaat	Ja	
Capaciteit brandstoftank	l	19
Brandstofverbruik	l/u	1.6
Totaal verbruik	W	230
Luchtverplaatsing	m³/h	550
Beschermingsklasse	IP	IPX4
Gewicht	kg	14,00
Afmetingen (l x b x h)	mm	750x315x415
Prijs	€	270,00

INFO



01 MACHINES

02 AUTO

WARMELUCHTBLAZER OP DIESEL MET VENTILATOR. VERWARMT SNEL EN DIRECT.

Dit mobiele model met hoge capaciteit en directe verbranding is geschikt voor het verwarmen van middelgrote tot grote ruimtes.

Voordelen:

- Directe verbranding
- Kwalitatieve Danfoss sproeier zorgt voor optimale verneveling en totale verbranding
- Zowel overdekt als buiten inzetbaar voor het verwarmen, drogen, ontdoeien en vorstvrij houden van geventileerde ruimtes
- Veiligheden: vlambewaking, stroomonderbreking en brandstofsensoren zorgen voor optimale veiligheid in alle omstandigheden

Kenmerken:

- Ingebouwde thermostaat met temperatuurweergave op LCD display
- Extra thermostaat met 10 meter kabel, voor een precisie warmteregeling op afstand van de heater
- Brandstof: diesel en witte petroleum
- Inox verbrandingskamer
- Ingebouwde stalen tank met brandstofniveaumeter
- IPX4 plenswaterdicht

Geleverd met:

- Wielenset

Optionele thermostaat met 10 meter kabel, voor een precisie warmteregeling op afstand van de heater (722316582)



Order nr.	722316566	722316568
Orig. nr.	WD100	WD170
Spanning	V	230
Afgegeven warmte	kW/h	30
Warmte type	Directe verbranding	
Energiebron	Petroleum / Diesel	
Thermostaat	Ja	
Capaciteit brandstoftank	l	38
Brandstofverbruik	l/u	2.4
Totaal verbruik	W	230
Luchtverplaatsing	m³/h	720
Kabel	10m	10m
Beschermingsklasse	IP	IPX4
Gewicht	kg	21,00
Afmetingen (l x b x h)	mm	880x456x590
Prijs	€	307,00

INFO

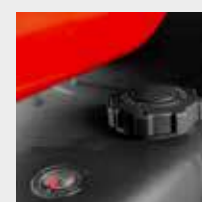

03 WORKSHOP

04 EQUIPMENT

05 TOOLS

OPTIONELE THERMOSTAAT VOOR WARMELUCHTBLAZERS WD100 EN WD170 MET 10 METER KABEL, VOOR EEN PRECISIE WARMTEREGELING OP AFSTAND VAN DE HEATER.

Order nr.	722316582	
Orig. nr.	WDS10	
Voor type	WD100 / WD170	
Prijs	€	28,50



DRAAGBARE WARMELUCHTBLAZERS OP PROPAAAN MET INGEBOUWDE VENTILATOR.

Voordelen:

- Zowel binnen als buiten perfect inzetbaar voor het verwarmen en ontdooien van geventileerde ruimtes
- Ideaal voor gebruik op bouwerven, loodsen, landbouw, events, werkplaatsen, etc.
- Volledige verbranding dankzij fijnregeling van de zuurstoftoevoer
- Beveiliging tegen oververhitting, gasonderbreking, stroomonderbreking, omkantelen

Kenmerken:

- Draaiknop met regelbaar temperatuurniveau, niet thermostatisch
- Piëzo ontsteking van de vlam
- CE gekeurd

Geleverd met:

- Shell-ontspanner voor gasflessen met buitendraad
- 1,5 m gasslang



INFO

Hoe kies ik het geschikte verwarmingstoestel?

Surf naar www.vynckier.biz/verwarmingstoestellen

1. Vynckier houdt je warm!

2. Stookgasarm en geventileerde ruimte

3. Verwarmen met elektriciteit, gas of diesel?

Vynckier houdt je warm!

Ben overtuigd van de kwaliteit van de producten die wij aanbieden? Dan is onze website de ideale bron voor informatie over de mogelijkheden van onze producten. Het is onze missie om u de beste verwarmingstoestellen te bieden die u nodig heeft voor uw ruimte. Het is onze missie om u de beste verwarmingstoestellen te bieden die u nodig heeft voor uw ruimte. Het is onze missie om u de beste verwarmingstoestellen te bieden die u nodig heeft voor uw ruimte.

Order nr.		722316570
Orig. nr.		WG100
Afgegeven warmte	kW/h	30
Energiebron		Propaangas
Brandstoftype		G30
Brandstofverbruik	kg/u	1.30 - 2.18
Luchtdebiet	m³/u	650
Verwarmbare ruimte	m³	450
Spanning	V	230
Thermostaat		Nee
Slang en regelaar inbegrepen		Ja
Gewicht	kg	6,30
Afmetingen (l x b x h)	mm	475x225x360
Prijs	€	126,00



DRAAGBARE WARMELUCHTBLAZERS OP PROPAAAN MET INGEBOUWDE VENTILATOR.

Voordelen:

- Zowel binnen als buiten perfect inzetbaar voor het verwarmen en ontdooien van geventileerde ruimtes
- Ideaal voor gebruik op bouwerven, loodsen, landbouw, events, werkplaatsen, etc.
- Volledige verbranding dankzij fijnregeling van de zuurstoftoevoer
- Beveiliging tegen oververhitting, gasonderbreking, stroomonderbreking, omkantelen

Kenmerken:

- Draaiknop met regelbaar temperatuurniveau, niet thermostatisch
- Piëzo ontsteking van de vlam
- CE gekeurd

Geleverd met:

- Shell-ontspanner voor gasflessen met buitendraad
- 1,5 m gasslang



Order nr.		722316572
Orig. nr.		WG170
Afgegeven warmte	kW/h	50
Energiebron		Propaangas
Brandstoftype		G30
Brandstofverbruik	kg/u	2.18 - 3.63
Luchtdebiet	m³/u	650
Verwarmbare ruimte	m³	750
Spanning	V	230
Thermostaat		Nee
Slang en regelaar inbegrepen		Ja
Gewicht	kg	7,00
Afmetingen (l x b x h)	mm	580x225x360
Prijs	€	151,00



INFRAROOD WARMTESTRALER 1.8 KW MET DRAADLOZE BEDIENING.

Aangename en gelijkmatige stralingswarmte, in een discreet, zwart design.

Ideaal voor plaatselijke verwarming zoals in kantoren, wachtzalen, werkplaatsen, publieke ruimtes, winkels, showrooms, etc.

► NEW

Kenmerken:

- **1.8 kW 230 V** model, verwarmt tot 8 °C op 2.2 m afstand
- Lange golf straling verwarmt objecten heel snel en rechtstreeks, zoals zonnestraling. Binnen enkele minuten voelt u het verwarmend effect
- Efficiënte energieomzetting in warmte van minimaal 90% beperkt het stroomverbruik
- **Draadloze afstandsbediening** met groot LCD display en 2 x AAA batterijen
- **Geen storende lichtstraling** en onopvallend zwart ontwerp maakt deze unit geschikt voor ruimtes waar geen licht gewenst is: zoals in horeca, bureaus, terrassen, badkamers, etc.
- **4 niveaus van warmteoutput** (25/50/75/100%)
- De maximale warmtestraling wordt bereikt +/- 10 minuten na het inschakelen
- Grotere stralingshoek door licht gebogen stralingsoppervlak
- **Zowel binnen als buiten: IPx4 spatwaterbestendig**
- Timerfunctie 0/2/4/8 uur
- Maakt geen geluid, er zitten geen ventilatoren op deze unit
- Hoogwaardige stevige body van geanodiseerd aluminium. De stralingskant is afgewerkt met een nano-keramische coating die mooi egaal zwart blijft na jarenlange verhitting, blootstelling aan schokken of krassen, vervuilde lucht of zure regen.
- Geen geurhinder
- 3 verwarmingselementen in RVS behuizing van Europese kwaliteit, met levensduur van 5000 uren, het gemiddeld equivalent van 15 jaar in werking
- Geleverd met ophangbeugels met instelbare hoek. Geschikt voor muur en plafondmontage
- Beveiliging tegen oververhitting
- Hittebestendige stroomkabel van 2 meter met aansluitstekker



Hoe kiest u het juiste vermogen van uw heater?

- 100W/m²: Bijverwarming bureau of privéwoning
- 140W/m²: Bureau of privéwoning
- 180W/m²: Magazijn of werkplaats
- 250W/m²: Afgeschermd terras
- 300-400W/m²: Open terras

Voordelen van infrarood stralingswarmte:

- Door de gerichte reflectie van de warmte, gaat er minder energie verloren dan bij traditionele verwarmingstoestellen
- Infrarood-straling verwarmt personen en objecten direct, zonder de omgevende atmosfeer te beïnvloeden: een direct en krachtig resultaat, zelfs bij wind
- Deze heaters produceren geen uitlaatgassen, zodat ze bijzonder geschikt zijn voor indoor werkomgeving
- Geen behoefte aan ventilatie

INFO

Innovative tech, Reliable quality

Install vertically in front

Ceiling installation

Ceiling installation

220cm

700cm

29°C

27°C

Order nr.		722316321	722316322	722316323
Orig. nr.		IRS 18	IRS24	IRS32
Warmte type		Stralingswarmte	Stralingswarmte	Stralingswarmte
Thermostaat		Nee	Nee	Nee
Verwarmbare ruimte	m ³	20	30	40
Spanning	V	230	230	230
Levensduur	u	5000	5000	5000
Kabel		4 m	4 m	4 m
Beschermingsklasse	IP	IPx4	IPx4	IPx4
Geschikt voor buitengebruik		Nee	Ja	Ja
Muurbevestiging		Ja	Ja	Ja
Mobiel		Ja	Nee	Nee
Vermogen	W	1800	2400	3200
Gewicht	kg	6,80	9,40	12,20
Afmetingen (l x b x h)	mm	1095x189x67	1595x189x67	2095x189x67
Prijs	€	232,00	304,00	337,00

ELEKTRISCHE INFRAROOD HEATER MET AANGENAME WARMTESTRALING.

- Door de gerichte reflectie van de warmte, gaat er minder energie verloren dan bij traditionele verwarmingstoestellen
- Infrarood-straling verwarmt personen en objecten direct, zonder de omgevende atmosfeer te beïnvloeden: **een direct en krachtig resultaat**, zelfs bij wind
- Deze heaters produceren geen uitlaatgassen, zodat ze bijzonder geschikt zijn voor indoor werkomgevingen
- Geschikt voor binnen- en buitentoepassingen of bij regenval
- Water- en stofbestendig (IP65)
- Geleverd met ketting voor plafondophanging. Optionele muurbevestiging

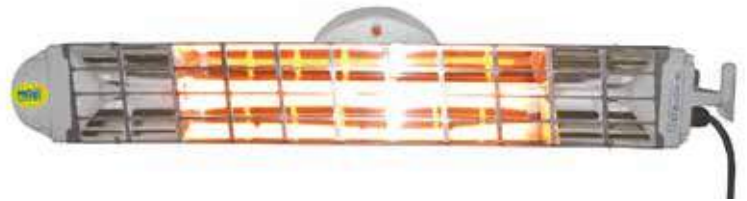

Order nr.	722316345	722316350
Orig. nr.	MO766	MO767
Spanning	V 230	230
Warmte type	stralingswarmte IR-A	stralingswarmte IR-A
Verwarmbare ruimte	m ³ 4-6	8-10
Thermostaat	Nee	Nee
Totaal verbruik	W 1200	1760
Type lampen	wit	wit
Levensduur	u 5000	5000
Geschikt voor buitengebruik	Ja	Ja
Muurbevestiging	Nee	Nee
Gewicht	kg 0,95	1,00
Afmetingen (l x b x h)	mm 712x112x83	835x112x83
Prijs	€ 110,00	123,00



DUBBELE ELEKTRISCHE INFRAROOD HEATER MET VOET EN 2 LAMPEN MO767. Aangename warmtestraling.

- Door de gerichte reflectie van de warmte, gaat er minder energie verloren dan bij traditionele verwarmingstoestellen
- Infrarood-straling verwarmt personen en objecten direct, zonder de omgevende atmosfeer te beïnvloeden: **een direct en krachtig resultaat**, zelfs bij wind
- Deze heaters produceren geen uitlaatgassen, zodat ze bijzonder geschikt zijn voor indoor werkomgevingen
- Geschikt voor binnen- en buitentoepassingen of bij regenval
- Water- en stofbestendig (IP65)
- **Geleverd met voet, lamphouder en dubbele lamp**



Order nr.	722316352
Orig. nr.	MO767SET
Spanning	V 230
Warmte type	stralingswarmte IR-A
Verwarmbare ruimte	m ³ 16-20
Totaal verbruik	W 2x1760
Type lampen	wit
Levensduur	u 5000
Geschikt voor buitengebruik	Ja
Gewicht	kg 12,00
Afmetingen (l x b x h)	mm 835x300x2000
Prijs	€ 335,00

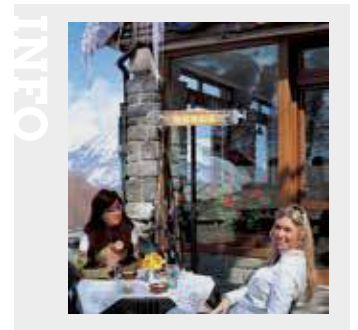

MUURADAPTER VOOR ELEKTRISCHE INFRAROOD VERWARMINGSTOESTEL 767C VAN MOEL.



Order nr.	722316365
Orig. nr.	768M
Voor type	MO766C/MO767C
Prijs	€ 17,50

VOETADAPTER VOOR ELEKTRISCHE INFRAROOD VERWARMINGSTOESTEL 767C EN 766C.



Order nr.	722316367
Orig. nr.	768P
Voor type	MO766C/MO767C
Prijs	€ 28,50

VOET VOOR ELEKTRISCHE INFRAROOD VERWARMINGSTOESTEL 767C VAN MOEL.



Order nr.	722316366
Voor type	MO766C/MO767C
Prijs	€ 46,50

INDUSTRIËLE INFRAROOD HEATER 2, 4 OF 6KW.

Kenmerken:

- IP55 spatwaterdicht, geschikt voor **binnen en buitengebruik**
- Goudgele infrarood lamp met afschermrooster
- Sterke aluminium behuizing
- Geleverd met muurbeugel
- Ook geschikt plafondophanging, met kettingen
- Lampen met gemiddelde levensduur van 5000h
- Zonder kabel en stroomstekker



MO791



MO792



MO793

Order nr.	722316359	722316360	722316361
Orig. nr.	MO791	MO792	MO793
Spanning	V 220-240	220-240	3 x 400
Warmte type	straling IR-A	straling IR-A	straling IR-A
Thermostaat	Nee	Nee	Nee
Verwarmbare ruimte	m ² 12	12-16	20
Type lampen	goud	goud	goud
Levensduur	u 5000	5000	5000
Geschikt voor buitengebruik	Ja	Ja	Ja
Muurbevestiging	Ja	Ja	Ja
Vermogen	W 2000	4000	6000
Gewicht	kg 1,70	2,40	3,00
Afmetingen (l x b x h)	mm 235x496x313	375x496x313	515x496x313
Prijs	€ 203,00	327,00	431,00

INFO

INFRAROOD WARMTESTRALER ZONDER LICHT HOT-TOP.

Zachte en aangename warmte, zonder het storende gele licht van klassieke infraroodlampen.

Voordelen:

- **enkel warmte, geen storend licht:** ideaal voor kantoren, eet- en wachtzalen, publieke ruimtes, kleurgevoelige werkplaatsen, showrooms, etc.
- **Zowel binnen als buiten: IP55 waterbestendig**
- Gelijkmatische warmteverspreiding: ideaal voor langdurig verwarmen
- Zwart geanodiseerd aluminium, discreet design
- Geen geluids- en geurhinder
- De hoogwaardige infraroodlampen hebben een gemiddelde levensduur van 5000 uren
- Geleverd met muurbeugel
- 1 niveau van warmteoutput (100%)



Voordelen infrarood verwarming:

- Door de gerichte reflectie van de warmte, gaat er minder energie verloren dan bij traditionele verwarmingstoestellen
- Infrarood-straling verwarmt personen en objecten direct, zonder de omgevende atmosfeer te beïnvloeden: een direct en krachtig resultaat, zelfs bij wind
- Deze heaters produceren geen uitlaatgassen, zodat ze bijzonder geschikt zijn voor indoor werkomgeving
- Geen behoefte aan ventilatie

Voorzien voor vaste opstelling, geleverd zonder schakelaar en stekker.



Order nr.	722316364	722316401	722316402
Orig. nr.	MO9818	MO9824	MO9832
Spanning	V 220-240	220-240	220-240
Vermogen	W 1800	2400	3200
Warmte type	straling	straling	straling
Thermostaat	Nee	Nee	Nee
Totaal verbruik	W 1800	2400	3200
Verwarmbare ruimte	m ³ 8	10	12
Levensduur	u 5000	5000	5000
Geschikt voor buitengebruik	Ja	Ja	Ja
Muurbevestiging	Ja	Ja	Ja
Gewicht	kg 6,40	7,80	9,80
Afmetingen (l x b x h)	mm 1250x201x58	1550x201x58	1950x201x58
Prijs	€ 330,00	366,00	397,00

INFO

ELEKTRISCHE VERWARMINGSTOESTEL MET VENTILATOR.

Kenmerken:

- Geschikt voor het verwarmen van kleine werkplaatsen of kantoren
- Verbruikt geen zuurstof en geeft geen vocht of geur af
- Meerstanden-schakelaar voor ventilator, en thermostaat
- Thermisch beveiligd en geluidsarm
- Aansluiting op 230 V
- Beveiligingsklasse IPX4
- CE gekeurd

Geleverd met:

- Kabel en stekker



Order nr.	722316201	
Orig. nr.	ST02	
Afgegeven warmte	kW/h	2
Thermostaat	Ja	
Verwarmbare ruimte	m³	15-20
Spanning	V	230
Gewicht	kg	4,80
Afmetingen (l x b x h)	mm	237x250x355
Prijs	€	63,50

ELEKTRISCH VERWARMINGSTOESTEL 3.3 - 9 - 15 KW.

Voordelen:

- Geschikt voor het verwarmen van kantoren en kleine ruimtes alsook voor het vorstvrij houden van ondermeer opslagruimtes voor vloeistoffen
- Verbruikt geen zuurstof en geeft geen vocht of geuren af
- Thermisch beveiligd tegen oververhitting
- Gepoederlakte stalen behuizing en kunststof handvat voorkomen roestvorming

Kenmerken:

- Ingebouwde thermostaat met regelknop
- Meerstanden-schakelaar voor ventilator
- Inox weerstand van hoge kwaliteit
- IPX4 plenswaterdicht voor gebruik in vochtige ruimtes
- CE gekeurd
- 230V (3.3kW)
- 3x400V (9 en 15kW)

Geleverd met:

- Kabel en stekker (modellen 3.3 en 9kW)



Order nr.	722316576	
Orig. nr.	WEL33	
Afgegeven warmte	kW/h	3
Warmte type	Geventileerde lucht	
Energiebron	Elektriciteit	
Thermostaat	Ja	
Totaal verbruik	W	25/1500/3000
Verwarmbare ruimte	m³	30
Spanning	V	230
Frequentie	Hz	50
Luchtdebiet	m³/u	514
Gewicht	kg	4,60
Afmetingen (l x b x h)	mm	270x255x400
Prijs	€	47,50

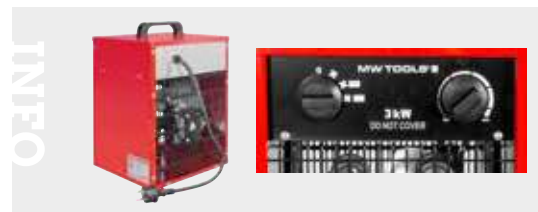

ELEKTRISCH VERWARMINGSTOESTEL 9KW.

Voordelen:

- Geschikt voor het verwarmen van kantoren en middelgrote ruimtes alsook voor het vorstvrij houden van onder andere opslagruimtes voor vloeistoffen
- Verbruikt geen zuurstof en geeft geen vocht of geuren af
- Inox weerstand van hoge kwaliteit
- Thermisch beveiligd tegen oververhitting
- Gepoederlakte stalen behuizing en kunststof handvat voorkomen roestvorming

Kenmerken:

- Ingebouwde thermostaat met regelknop
- Meerstanden-schakelaar voor ventilator
- IPX4 plenswaterdicht voor gebruik in vochtige ruimtes
- CE gekeurd

Geleverd met kabel en aansluitstekker



Order nr.	722316578	
Orig. nr.	WEL9	
Afgegeven warmte	kW/h	9
Warmte type	Geventileerde lucht	
Energiebron	Elektriciteit	
Thermostaat	Ja	
Totaal verbruik	W	52/4500/9000
Verwarmbare ruimte	m³	80
Spanning	V	3 x 400
Frequentie	Hz	50
Luchtdebiet	m³/u	1198
Gewicht	kg	9,40
Afmetingen (l x b x h)	mm	355x300x490
Prijs	€	114,00

ELEKTRISCH VERWARMINGSTOESTEL 15KW.

Voordelen:

- Geschikt voor het verwarmen van kantoren en kleine ruimte alsook voor het vorstvrij houden van ondermeer opslagruimtes voor vloeistoffen
- Verbruikt geen zuurstof en geeft geen vocht of geuren af
- Inox weerstand van hoge kwaliteit
- Thermisch beveiligd tegen oververhitting
- Gepoederlakte stalen behuizing en kunststof handvat voorkomen roestvorming

Kenmerken:

- Ingebouwde thermostaat met regelknop
- Meerstanden-schakelaar voor ventilator
- IPX4 plenswaterdicht voor gebruik in vochtige ruimtes
- CE gekeurd

Geleverd zonder kabel.



WEL15

WEL22

Order nr.	722316580	722316581
Orig. nr.	WEL15	WEL22
Afgegeven warmte	kW/h 15	22
Warmte type	Geventileerde lucht	Geventileerde lucht
Energiebron	Elektriciteit	Elektrisch
Thermostaat	Ja	Ja
Totaal verbruik	W 95/5000/10000/15000	145 / 11000 / 22000
Verwarmbare ruimte	m ³ 120	180
Spanning	V 3 * 400	3 x 400
Frequentie	Hz 50	50
Luchtdebiet	m ³ /u 2246	
Gewicht	kg 14,50	19,20
Afmetingen (l x b x h)	mm 410x360x550	430x430x600
Prijs	€ 204,00	317,00



INFO

ELEKTRISCH VERWARMINGSTOESTEL 30 KW OP 3 X 400 V.

Geschikt voor het verwarmen van grote ruimtes tot +240 m², zoals werkplaats, magazijn, bouwerven uitdrogen, herstel van waterschade, etc.

Voordelen:

- Krachtige heater met **grote blaasafstand en groot luchtdebiet**
- Gepatenteerd efficiënt ontwerp met hogere warmteoutput bij **lager energieverbruik**
- **Optionele slang van 6 m** om de machine op afstand te zetten van bijvoorbeeld bouwwerf, vuile of natte omgeving, buitentoepassing, etc.
- Verbruikt geen zuurstof en geeft geen vocht of geuren af. Geschikt voor het verwarmen van ruimtes waar geen ventilatie aanwezig is en mensen aan het werk zijn
- **Instelbare blaashoek** met lamellen
- **360° draaibare wielen**
- 2 verwarmingsstanden en 1 ventilatorstand
- Inox weerstand van hoge kwaliteit
- Thermisch beveiligd tegen oververhitting
- Gepoederlakte stalen behuizing en kunststof handvat voorkomen roestvorming

Kenmerken:

- Ingebouwde thermostaat met regelknop
- Meerstanden-schakelaar met eveneens een ventilatorstand
- IPX4 plenswaterdicht voor gebruik in vochtige ruimtes
- CE gekeurd
- Geleverd zonder kabel. De stekker zit op de rugzijde van het apparaat



Order nr.	722316584
Orig. nr.	WEL30
Afgegeven warmte	kW/h 30
Warmte type	Geventileerde lucht
Energiebron	Elektrisch
Thermostaat	Ja
Totaal verbruik	W 120 / 20000 / 30000
Verwarmbare ruimte	m ³ 240
Spanning	V 3 X 400
Geschikt voor buitengebruik	Nee
Frequentie	Hz 50
Gewicht	kg 31,00
Afmetingen (l x b x h)	mm 433x709x614
Prijs	€ 444,00



INFO

HITTE BESTENDIGESLANG VAN 6 METER VOOR GEBRUIK OP DE ELEKTRISCHE WARMELUCHTBLAZER WEL30.

Geschikt om de machine op afstand te zetten op bijvoorbeeld een bouwwerf, vuile of natte omgeving, buitentoepassing, etc.

Order nr.	722316585
Orig. nr.	WEL30H
Voor type	WEL30
Gewicht	kg 8,00
Afmetingen (l x b x h)	mm 350x350x6000
Prijs	€ 89,50

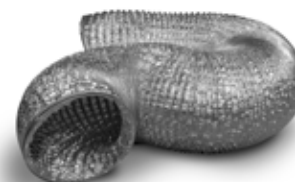

01 MACHINES

02 AUTO

03 WORKSHOP

04 EQUIPMENT

05 TOOLS

DRAAGBARE LUCHTREINIGER MET HEPA FILTER.

Beschermt tegen het inademen van schadelijke stoffen en geuren op de werkplek, en verhoogt de luchtkwaliteit drastisch.

Zuivert en filtert de lucht van een breed scala aan hinderlijke vervuilingen:

- Stof en pollen
- Slijp- en zaagstof
- Roet en rook (o.a. van sigaretten)
- Chemische geuren (o.a. van verf en vernissen)
- Geuren en gassen (o.a. bij brandschade)
- Schimmels en bacteriën (o.a. bij waterschade)
- Kookgeuren
- Stankoverlast door huisdieren

Heel compact model kan overal neergezet worden. Begint onmiddellijk na installatie te zuiveren.

Toepassing: overal waar gezonde lucht van belang is:

- Houtindustrie
- Bouwwerven
- Labo's
- Keukens
- Technische scholen
- Serverruimtes
- Winkels en kantoren
- Vochtige kelders

Voordelen:

- Voorfilter en **HEPA hoofdfilter**
- Duurzame slakkenhuisventilator met variabel toerental
- Filteralarm bij verzagiging
- Filters snel toegankelijk voor onderhoud en vervangen
- De unit kan op alle zijden neergezet worden
- Meerdere units stapelbaar
- Behuizing uit Polypropyleen
- **Optionele carbonfilter** verwijdert geuren schadelijke gassen



Order nr.	722313536	
Orig. nr.	LF400	
Vermogen	W	200
Diameter	mm	400
Spanning	V	230
Debiet	m ³ /min	14
Geluidsniveau	dB(A) 4m	69
Filtercategorie	Hepa H10	
Behuizing	PE	
Gewicht	kg	16,00
Afmetingen (l x b x h)	mm	560x355x610
Prijs	€	569,00



FILTERS VOOR LUCHTREINIGER LF400.



Order nr.	722313537	722313538	722313539
Orig. nr.	LF400-GF	LF400-HF	LF400-ACF
Omschrijving	Groffilter	HEPA H13 - efficiency 99,987%	actieve kool
Afmetingen (l x b x h)	mm 455x455x22	455x455x45	455x455x22
Prijs	€ 20,50	88,50	77,50

COMPACTE RADIAALVENTILATOR VOOR 24/7 GEBRUIK.

Kenmerken:

- Voor het afzuigen van stof, rook, gassen, kleine hout- en kunststof partikels enz.
- Voor het inblazen van kanalen, drogen van ruimtes, objecten, voorraden, etc.
- Slakkenhuis ventilatoren met een optimaal gekromd schoepenrad voor een energie-efficiënte werking
- Optionele wielenset



Order nr.	716264230	716264300	716264305	716264350
Orig. nr.	RV230	RV300	RV305	RV350
Vermogen	W 550	1100	1600	2800
Diameter	mm 230	300	305	350
Spanning	V 230	230	3 x 400	3 x 400
Debiet	m ³ /min 14,8	31,9	42,88	70,2
Geluidsniveau	dB(A) 80	87	87	89
Snelheid	tpm 2850	2850	2850	2850
Luchtsnelheid	m/s 32	41	41	46
Gewicht	kg 15,00	30,00	31,00	50,00
Afmetingen (l x b x h)	mm 475x393x391	600x460x545	600x460x545	677x580x595
Prijs	€ 191,00	429,00	441,00	725,00



WIELENSET VOOR RADIAALVENTILATOR RV230.

Order nr.	716264355	716264356
Orig. nr.	RV230WS	RV300WS
Voor type	RV230	RV300/RV305/RV350
Gewicht	kg 1,00	1,00
Prijs	€ 11,50	19,50



KIES UW... VENTILATOR

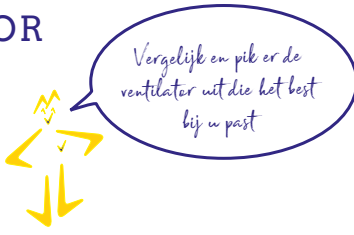

		DIAMETER (MM)	SPANNING (V)	VERMOGEN (W)	DEBIET (M ³ /MIN)	BEHUIZING	AANTAL SNELHEDEN
MV200 - 722313490		200	230	250	20	staal	1
MV300 - 72313500		300	230	500	65	staal	1
MV400R - 722313636		400	230	550	92	staal	1
MV400R3 - 722313638		400	3 x 400	550	92	staal	1
MV500R - 722313505		500	230	1.100	130	staal	1
MV500R3 - 722313640		500	3 x 400	1.100	130	staal	1
MV600R - 722313510		600	230	2.000	240	staal	1
MV600R3 - 722313642		600	3 x 400	2.000	240	staal	1
MV200PP - 722313656		200	230	250	23	PE	1
MV300PP - 722313504		300	230	750	56	PE	1
MV400PP - 722313657		400	230	700	128	PE	1
MV500PPL - 722313540		500	230	200	106/90	PE	2
MV500LV - 722313644		500	230	120	112/96/75	staal	3
MV600L - 722313531		600	230	265	72	staal	2
MV900L - 722313534		900	230	480	258	staal	2
MV750LU - 722313037		750	230	260	258	Staal	3
MV1000LUB - 722313039		1.000	230	450	500	Staal	2
MV900LB - 722313035		900	230	437	362	Staal	2
MV1200LB - 722313532		1.240	230	660	570/467	staal	2
MV900IL - 722313605		900	230	500	382	Staal	Variabel
MV1500IL - 722313606		1.500	230	750	954	Staal	Variabel
MV2000IL - 722313607		2.000	230	950	1.508	Staal	Variabel
MV1500IOL - 722313051		1.500	220	950	1.000	Staal	Variabel
MV2000IOL - 722313052		2.000	230	950	1.508	Staal	Variabel
RV600 - 722313567		145	230	65	10	PE	1
RV3500 - 722313566		340	230	236	5/30/23	PE	3
RV3000 - 722313568		241	230	250	31/28/24	PE	3
RV4000 - 722313659		270	230	1080	39,6/36,8/34	PE	3

01 MACHINES

02 AUTO

03 WORKSHOP

04 EQUIPMENT

05 TOOLS

DRAAGBARE VENTILATOREN IN STAAL, MET DIAMETER 200 OF 300 MM.

Compacte en superlichte modellen met zeer laag geluidsniveau.

Uiterst geschikt voor:

- Drogen, verluchten, afkoelen, toevoeren of afvoeren van lucht
- Verwijderen van rook, lasrook, gassen, geuren, slijpstof
- Toevoeren van verse lucht in zuurstofarme werkruimtes zoals kelders, containers
- Geschikt voor gebruik op 60 Hz

Geleverd met:

- Dubbel afschermrooster
- Thermische beveiliging
- Rubber pootjes

Optie:

- Flexibele slang 10 en 20 m
- Filterzak voor stofafzuiging

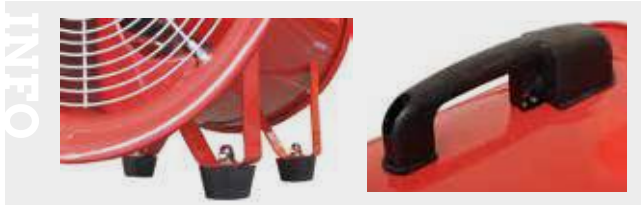

Order nr.		722313490	722313500
Orig. nr.		MV200	MV300
Vermogen	W	250	500
Totale druk	Pa	250	290
Isolatiegraad		F	F
Diameter	mm	200	300
Spanning	V	230	230
Debiet	m ³ /min	20	65
Snelheid	tpm	2800	
Werktemperatuur	°C	-5 - +45	-5 - +45
Geluidsniveau	dB(A) 4m	72	86
Behuizing		Staal	Staal
Ventilatorblad		Aluminium	Aluminium
IP		20	20
Gewicht	kg	7,00	11,00
Afmetingen (l x b x h)	mm	325x245x320	380x375x360
Prijs	€	117,00	157,00

MOBIELE, KRACHTIGE VENTILATOREN OP WIELEN, MET HOOG DEBIET EN HOGE LUCHTDRIK.

Modellen beschikbaar in ø 400, 500 en 600mm, telkens op panning 1x230V en 3x400V.

Voordelen:

- Krachtige motor: Geschikt voor het afvoeren van grote hoeveelheden stof tijdens sloop- en slijpwerken
- Afvoerslangen en stoffilters in optie. Het luchtdebiet blijft op peil dankzij de sterke motor
- Stevig buisframe met wielen
- Blaashoek instelbaar. De ventilator kan ook volledig verticaal omhoog of omlaag blazen (drogen van plafonds, rioolverluchting, ...)
- Grote knoppen voor het vastzetten op de juiste hoogte.
- Behuizing en schoepen volledig in metaal

Toepassingen:

- Afvoeren van slijpstof, rook, lasrook, gassen, geuren
- Drogen, verluchten, afkoelen, toevoeren of afvoeren van lucht
- Toevoeren van verse lucht in zuurstofarme werkruimtes zoals kelders, schepen, containers

Geleverd met:

- Dubbel afschermrooster
- Thermische beveiliging
- 2 vaste wielen, 2 rubber poten

Opties:

- Flexibele afvoerslang 10 of 20 meter
- Filterzak geschikt voor het verwijderen van stof en kwartsstof



Order nr.		722313636	722313638	722313505	722313640	722313510	722313642
Orig. nr.		MV400R	MV400R3	MV500R	MV500R3	MV600R	MV600R3
Vermogen	W	550	550	1100	1100	2000	2000
Totale druk	Pa	400	400	400	400	480	480
Diameter	mm	400	400	500	500	600	600
Spanning	V	230	3x400	230	3x400	230	3x400
Debiet	m ³ /min	92	92	130	130	240	240
Snelheid	tpm	1450	1450	1400	1400	1450	1450
Werktemperatuur	°C	-20 - +55	-20 - +55	-20 - +55	-20 - +55	-20 - +55	-20 - +55
Behuizing		Staal	Staal	Staal	Staal	Staal	Staal
Gewicht	kg	20,00	20,00	27,00	27,00	45,00	45,00
Afmetingen (l x b x h)	mm	540x345x650	540x345x650	620x350x720	620x350x720	770x470x865	770x470x865
Prijs	€	268,00	247,00	413,00	345,00	675,00	595,00

SET MOBIELE VENTILATOR + AFVOERSLANG 10M + FILTERZAK.

Ventilator:

- Drogen, verluchten, afkoelen, toevoeren of afvoeren van lucht
- Verwijderen van rook, lasrook, gassen, geuren, slijpstof,...
- Toevoeren van lucht in zuurstofarme werkruimtes
- Geschikt voor gebruik op 60 Hz
- Dubbel afschermrooster
- Thermische beveiliging
- Rubber pootjes

Flexibele Toe- en afvoerslang 10m

- Flexibel en onbrandbaar nylon, ook geschikt bij slijp- of laswerken

Filterzak 3m

- Ontworpen voor het opvangen van schadelijk stof en kwartsstof uit bouw- en afbraakwerken
- Verbeterd aanzienlijk de arbeidsomstandigheden tijdens het slijpen, frezen, stralen, kappen, schuren,...
- Uitwasbaar en dus herbruikbaar



Order nr.	722313520	722313503
Orig. nr.	MV200SET	MV300SET
Diameter	200	300
Spanning	230	230
Debiet	20	72
Prijs	243,00	311,00

FLEXIBELE SLANGEN VOOR VENTILATOREN.

- Voor toevoeren en afvoeren
- Kan verder gekoppeld worden met meegeleverde huls.
- Onbrandbaar nylon, verstevigd met stalen spiraal

INFO Bekijk het volledige en up-to-date aanbod
Surf naar www.vynckier.biz/ventilatoren

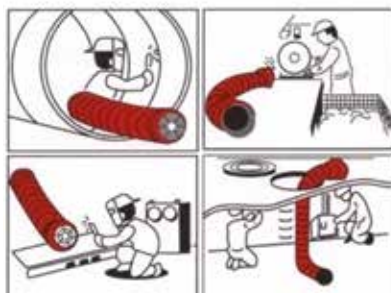

Order nr.	722313491	722313700	722313501	722313702	722313665	722313704	722313506
Orig. nr.	MV200SL	MV200SL20	MV300SL	MV300SL20	MV400SL	MV400SL20	MV500SL
Diameter	200	200	300	300	400	400	500
Lengte	10	20	10	20	10	20	10
Prijs	90,50	157,00	117,00	210,00	122,00	214,00	193,00

SET BESTAANDE UIT MOBIELE VENTILATOR + SLANG + FILTERZAK.

Ventilator

- Drogen, verluchten, afkoelen, toevoeren of afvoeren van lucht
- Verwijderen van rook, lasrook, gassen, geuren, slijpstof
- Toevoeren van verse lucht in zuurstofarme werkruimtes zoals kelders, schepen, containers
- Geschikt voor gebruik op 60 Hz

Slang

- Toe- en afvoerslang 10 m voor mobiele ventilatoren
- Flexibel en onbrandbaar nylon, ook geschikt bij slijp- of laswerken
- Meerdere slangen kunnen na elkaar gekoppeld worden

Filterzak

- Filterzak voor ventilatoren met aansluiting
- Ontworpen voor het opvangen van schadelijk stof en kwartsstof uit bouw- en afbraakwerken
- Verbeterd aanzienlijk de arbeidsomstandigheden tijdens het slijpen, frezen, stralen, kappen, schuren,...
- Uitwasbaar, dus herbruikbaar



Order nr.	722313515	722313516	722313508	722313517	722313513	722313514
Orig. nr.	MV400RSET	MV400R3SET	MV500RSET	MV500R3SET	MV600RSET	MV600R3SET
Spanning	230	3x400	230	3x400	230	3x400
Diameter	400	400	500	500	600	600
Debiet	92	92	130	166	240	290
Afmetingen (l x b x h)	580x550x360	580x550x360	580x550x360	480x580x755	580x680x870	580x680x870
Gewicht	45,00	45,00	35,00	45,00	45,00	45,00
Prijs	460,00	442,00	665,00	639,00	949,00	929,00

LICHTE, DRAAGBARE VENTILATOREN IN POLYETHEEN.

Voordelen:

- Heel compact en super licht
- Valbestendige en oerdegelijke PE behuizing
- Roest niet, behuizing en blad zijn volledig in kunststof

Geschik voor:

- Mobiel gebruik (bouw, dakwerken, werken aan sanitair, etc.)
- Drogen, verluchten, afkoelen, toevoeren of afvoeren van lucht
- Verwijderen van rook, lasrook, gassen, geuren, slijpstof
- Toevoeren van verse lucht in zuurstofarme werkruimtes zoals kelders, schepen, containers

Geleverd met:

- Dubbel afschermrooster
- Thermische beveiliging

Order nr.	722313656	722313504
Orig. nr.	MV200PP	MV300PP
Behuizing	PE	PE
Vermogen	W	250
Diameter	mm	200
Spanning	V	230
Debiet	m ³ /min	23
Aantal snelheden		1
Werktemperatuur	°C	-20 - +55
Geluidsniveau	dB(A) 4m	76
Ventilatorblad	PVC	PVC
Gewicht	kg	8,50
Afmetingen (l x b x h)	mm	365x265x390
Prijs	€	151,00



DRAAGBARE VENTILATOR IN POLYETHEEN. 700 W EN DIAMETER 400 MM.

Troeven:

- Heel hoog luchtdebiet
- Heel licht en draagbaar
- Roest niet, behuizing en blad zijn volledig in kunststof
- Polyethyleen behuizing van zeer hoge dichtheid weerstaat aan de zwaarste werkomstandigheden

Geschikt voor:

- Door het hoge debiet, gaat elk proces met deze ventilator een heel stuk sneller: Drogen, verluchten, afkoelen, toevoeren of afvoeren van lucht
- Heel geschikt in de bouw voor droging van dekvloeren, pleisterwerken, etc...
- Verwijderen van rook, lasrook, gassen, geuren, slijpstof

Order nr.	722313657
Orig. nr.	MV400PP
Behuizing	PE
Vermogen	W
Diameter	mm
Spanning	V
Debiet	m ³ /min
Totale druk	Pa
Geluidsniveau	dB(A)
Ventilatorblad	PVC
Gewicht	kg
Afmetingen (l x b x h)	mm
Prijs	€



MULTIFUNCTIONELE VENTILATOR MET 2 SNELHEDEN. BIJZONDER LICHT EN DRAAGBAAR.

De ideale ventilator voor droging in bouwwerken, bij reinigingswerken of bij waterschade.

Troeven:

- Grote blaashoek, droogt grote delen van de ruimte in 1x zonder verplaatsing
- Blaasrichting instelbaar (kantelbaar op optionele voet)
- 2 snelheden, steeds de optimale luchtdebiet
- Schokbestendige behuizing in polyethen van hoge densiteit
- Volledig in kunststof, roest nooit

Toepassingen:

- Tot 3 units stapelbaar
- Tot 2 achter elkaar koppelbaar met standaard meegeleverde beugels

Order nr.	722313540
Orig. nr.	MV500PPL
Behuizing	PE
Ventilatorblad	PE
Vermogen	W
Totale druk	Pa
Diameter	mm
Spanning	V
Debiet	m ³ /min
Geluidsniveau	dB(A) 4m
Gewicht	kg
Afmetingen (l x b x h)	mm
Prijs	€



Order nr.	722313541
Orig. nr.	MV500PPLV
Gewicht	kg
Prijs	€

ALUMINIUM VOET VOOR MULTIFUNCTIONELE VENTILATOR MV500PP.

Laat toe om de ventilator in alle richtingen te positioneren.
Laat toe om plafonds te drogen na waterschade of schilder- of pleisterwerken.



SET BESTAANDE UIT MOBIELE VENTILATOR + AFVOERSLANG + FILTERZAK.

Ventilator:

- Mobile ventilator 750W
- Drogen, verluchten, afkoelen, toevoeren of afvoeren van lucht
- Verwijderen van rook, lasrook, gassen, geuren, slijpstof
- Toevoeren van verse lucht in zuurstofarme werkrumtes zoals kelders, schepen, containers
- Geschikt voor gebruik op 60 Hz
- Hoog debiet

Afvoerslang:

- Toe- of afvoerslang 10 m voor mobiele ventilatoren

Filterzak:

- Filterzak voor ventilatoren met aansluiting ø 300 mm



Order nr.		722313519	722313509
Orig. nr.		MV200PPSET	MV300PPSET
Vermogen	W	250	750
Isolatiegraad		F	F
Diameter	mm	200	300
Spanning	V	230	230
Debiet	m³/min	23	56
Werktemperatuur	°C	-20- +80	-20 - +80
Behuizing		PE	PE
IP		20	20
Gewicht	kg	26,40	25,00
Afmetingen (l x b x h)	mm	365x265x390	520x390x490
Prijs	€	272,00	374,00

MOBIELE KUNSTSTOF VENTILATOR 750 W, MET 10 M FLEXIBELE SLANG EN SLANGHOUDER.

Geheel uitgevoerd in onbreekbaar polyethyleen.

Troeven:

- Complete set voor toe- en afvoeren van lucht
- Handig en compact opbergen en vervoeren van de set
- Licht en draagbaar
- Hoog debiet en druk
- Roest niet, behuizing en blad zijn volledig in kunststof
- Meerdere units zijn stapelbaar

Geschikt voor:

- Drogen, verluchten, afkoelen, toevoeren of afvoeren van lucht
- Verwijderen van rook, lasrook, gassen, geuren, slijpstof
- Toevoeren van verse lucht in zuurstofarme werkrumtes zoals kelders, schepen, containers

Geleverd met:

- Dubbel afschermrooster
- Thermische beveiliging

Order nr.		722313651
Orig. nr.		MVH300PPSET
Vermogen	W	750
Totale druk	Pa	260
Diameter	mm	300
Spanning	V	230
Debiet	m³/min	60
Geluidsniveau	dB(A) 4m	77
Behuizing		PE
Gewicht	kg	24,00
Afmetingen (l x b x h)	mm	550x480x500
Prijs	€	430,00



INFO

SET MV400PP + MV400SL SLANG + MV400FZ FILTERZAK.

Mobile ventilator PE methoog debiet. 700 W.

Troeven:

- Heel hoog luchtdebiet
- Heel licht en draagbaar
- Roest niet, behuizing en blad zijn volledig in kunststof
- Polyethyleen behuizing van zeer hoge dichtheid weerstaat aan de zwaarste werkomstandigheden

Geschikt:

- Door het hoge debiet gaat elk proces met deze ventilator een heel stuk sneller: drogen, verluchten, afkoelen, toevoeren of afvoeren van lucht
- Heel geschikt in de bouw voor droging van dekvloeren, pleisterwerken,...
- Verwijderen van rook, lasrook, gassen, geuren, slijpstof

Geleverd met:

- Dubbel afschermrooster
- Thermische beveiliging

Order nr.		722313592
Orig. nr.		MV400PPSET
Vermogen	W	700
Totale druk	Pa	290
Diameter	mm	400
Spanning	V	230
Debiet	m³/min	128
Geluidsniveau	dB(A)	92
Behuizing		PE
Gewicht	kg	25,00
Afmetingen (l x b x h)	mm	560x545x590
Prijs	€	448,00



01 MACHINES

02 AUTO

03 WORKSHOP

04 EQUIPMENT

05 TOOLS

VLOER- EN TAFELVENTILATOR MET VASTE VOET EN Ø 500 MM.

Deze ventilator met grote diameter levert de nodige afkoeling in grote ruimtes.

Lichte en compacte unit, geschikt voor ateliers, winkels, bureaus, bouwerven, etc.

Voordelen:

- 3 snelheden, steeds de optimale luchthoeveelheid en snelheid
- Laag geluidsniveau
- Stabiel vloermodel
- Blaashoogte instelbaar

Geschikt voor:

- Luchtcirculatie en verluchten van zuurstofarme ruimten
- **Drogen van natte ruimten of op bouwerven (beton, pleisterwerken,...)**

Order nr.		722313644
Orig. nr.		MV500LV
Diameter	mm	500
Spanning	V	230
Debiet	m³/min	112/96/75
Aantal snelheden		3
Werktemperatuur	°C	-20 - +80
Behuizing		Staal
Ventilatorblad		Aluminium
Gewicht	kg	6,40
Afmetingen (l x b x h)	mm	620x260x610
Prijs	€	62,50



GROTE TRAGDRAAIENDE VENTILATOREN DIAMETER Ø600 EN Ø900 MM.

Troeven:

- De blaashoek is instelbaar op het mobiele frame
- **2 snelheden**, steeds de optimale luchthoeveelheid
- **Verticale versterkingsbalk** zorgt voor hoge stabiliteit en beperkt de trillingen
- Traag toerental en uiterst laag geluidsniveau
- Geleverd op wielen voor vlotte verplaatsing
- Groot bereik dankzij grote diameter
- Ventilatorblad van staal

Geschikt voor:

- Luchtcirculatie en verluchten van zuurstofarme ruimten
- Drogen van natte ruimten of op bouwerven (beton, pleisterwerken, ...)
- Koelen van apparaten, motoren en oppervlakken
- Special effects in film en fotografie

Order nr.		722313531	722313534
Orig. nr.		MV600L	MV900L
Vermogen	W	265	480
Diameter	mm	600	900
Spanning	V	230	230
Debiet	m³/min	72	258
Behuizing		Staal	Staal
IP		20	20
Gewicht	kg	17,00	24,70
Afmetingen (l x b x h)	mm	760x300x785	980x460x998
Prijs	€	237,00	338,00



INFO

VENTILATOR MET 360° KANTELBARE HOEK EN DIAMETER Ø 750 MM.

Kenmerken:

- 2 snelheden, steeds de optimale luchthoeveelheid
- Grote diameter en hoog debiet, met een ventilerend effect op grote afstand
- 360° instelbare blaashoogte. Mogelijkheid om de ventilator omhoog of naar beneden te richten van op podia, mezzanines, verdiepingen, aanhangers, etc.
- Stevig buisframe op wielen voor gemakkelijk verplaatsen
- Beschermerooster met sterke gelakte coating aan beide zijden van het ventilatorblad

Geschikt voor:

- Koeling van personeel, apparaten, motoren, etc.
- Luchtcirculatie en verluchten van zuurstofarme ruimten zoals containers, kelders, ...
- Drogen van vochtige ruimtes zoals bouwerven, pleisterwerken, vloeren, ...

Order nr.		722313037
Orig. nr.		MV750LU
Vermogen	W	260
Diameter	mm	750
Spanning	V	230
Debiet	m³/min	258
Aantal snelheden		3
Snelheid	tpm	1070
Behuizing		Staal
Ventilatorblad		Aluminium
IP		20
Luchtafstand	m	8
Gewicht	kg	37,20
Afmetingen (l x b x h)	mm	820x380x1000
Prijs	€	316,00



INFO

RIEM AANGEDREVEN VENTILATOR MET GELUIDSARME WERKING EN 360° KANTELBARE HOEK. DIAMETER Ø 1000 MM.

Kenmerken:

- **Riemaandrijving:** stabiele en rustige loop, geen geluidshinder meer
- Laag geluidsniveau, het blijft mogelijk om gesprekken te voeren tot juist naast de unit
- **360° instelbare blaashoogte.** Mogelijkheid om de ventilator omhoog of naar beneden te richten vanop podia, mezzanines, verdiepingen, aanhangers, etc.
- **Stevig buisframe** op wielen voor gemakkelijk verplaatsen
- 2 snelheden, steeds de optimale luchthoeveelheid
- Grote diameter en hoog debiet, met een ventilerend effect op grote afstand
- Beschermrooster met sterke gelakte coating aan beide zijden van het ventilatorblad

Geschikt voor:

- Koeling van personeel, apparaten, motoren, etc.
- Luchtcirculatie en verluchten van zuurstofarme ruimten zoals containers, kelders, ...
- Drogen van vochtige ruimtes zoals bouwverven, pleisterwerken, vloeren, ...

Order nr.	722313039	
Orig. nr.	MV1000LUB	
Vermogen	W	450
Diameter	mm	1000
Spanning	V	230
Debiet	m³/min	500
Aantal snelheden		2
Snelheid	tpm	1010
Behuizing		Staal
Luchtafstand	m	12
Gewicht	kg	50,30
Afmetingen (l x b x h)	mm	1280x490x1300
Prijs	€	452,00



RIEM AANGEDREVEN VENTILATOR MET GELUIDSARME WERKING DIAMETER Ø 900 MM.

Kenmerken:

- Riemaandrijving: stabiele en rustige loop, geen geluidshinder meer
- 2 snelheden, steeds de optimale luchthoeveelheid
- Grote diameter en hoog debiet, met een ventilerend effect op grote afstand
- Verticale versterkingsbaars zorgt voor hoge stabiliteit en beperkt trillingen
- Laag geluidsniveau, het blijft mogelijk om gesprekken te voeren tot juist naast de unit
- Beschermrooster met sterke gelakte coating aan beide zijden van het ventilatorblad
- Compacte smalle bouw
- Met wielen en draagbeugel voor gemakkelijk verplaatsen

Geschikt voor:

- Koeling van personeel, apparaten, motoren, etc.
- Luchtcirculatie en verluchten van zuurstofarme ruimten zoals containers, kelders, ...
- Drogen van vochtige ruimtes zoals bouwverven, pleisterwerken, vloeren, ...

Order nr.	722313035	
Orig. nr.	MV900LB	
Vermogen	W	437
Diameter	mm	900
Spanning	V	230
Debiet	m³/min	362
Aantal snelheden		2
Geluidsniveau	dB(A)	80
Snelheid	tpm	620
Behuizing		Staal
Luchtafstand	m	10
Gewicht	kg	33,00
Afmetingen (l x b x h)	mm	980x530x1010
Prijs	€	384,00



GROTE TRAAGDRAAIENDE VENTILATOR MET DIAMETER Ø1200 MM.

Ideaal voor koelen, verluchten en drogen van grote ruimten.

Troeven:

- Grote diameter en zeer hoog debiet
- **Riemaandrijving,** stabiele en rustige loop van de motor
- **2 snelheden,** steeds de optimale luchthoeveelheid
- Verticale **versterkingsbaars** zorgt voor hoge stabiliteit en beperkt de trillingen
- Traag toerental
- Laag geluidsniveau
- Stalen ventilatorblad
- Beschermgrille met porselein coating
- Stevige stalen frame met dwarse versterking
- Met wielen en draagbeugels voor gemakkelijk verplaatsen

Order nr.	722313532	
Orig. nr.	MV1200LB	
Vermogen	W	660
Diameter	mm	1240
Spanning	V	230
Debiet	m³/min	570/467
Snelheid	tpm	450/360
Aantal snelheden		2
Behuizing		Staal
Gewicht	kg	45,30
Afmetingen (l x b x h)	mm	1280x510x1300
Prijs	€	448,00



GELUIDSARME INDUSTRIËLE MOBIELE VENTILATOR Ø 900 MM, MET GROOT DEBIET EN VARIABEL TOERENTAL.

- Uiterst **laag geluidsniveau**; dankzij de aerodynamische schoepen en DC motor
- Stille en efficiënte DC motor: koeling tegen heel lage energiekost en met heel lange levensduur
- **Variabel toerental.** De snelheid kan precies geregeld worden van 10 - 100%, zodat steeds de optimale luchtstroom geleverd wordt
- **Hoog debiet** voor het ventileren tot in de verste uithoeken
- **Digitaal display** met aanduiding van de stand, toerental, temperatuur en timerfunctie
- Timerfunctie voor het instellen van bijvoorbeeld een afkoeltijd voor motoren, ovens,...
- IP56 waterdichte motor
- Stabiel en groot ventilatorframe zorgen voor een soepele loop
- 4 grote geremde rubber wielen, ook geschikt voor buiten en het rijden over roosters en ruwe vloeren
- 3 versterkingen in het rooster zorgen voor hoge stabiliteit, en trillingsarme, stille werking
- 2 handgrepen voor eenvoudig verplaatsen
- Smalle breedte: de ventilator gaat moeiteloos door een deuropening

Order nr.	722313605	
Orig. nr.	MV900IL	
Vermogen	W	500
Diameter	mm	900
Spanning	V	230
Debiet	m³/min	382
Geluidsniveau	dB(A)	60
Snelheid	tpm	700
Behuizing	Staal	
Ventilatorblad	Aluminium	
Luchtafstand	m	17
Gewicht	kg	54,00
Afmetingen (l x b x h)	mm	1170x590x980
Prijs	€	1.029,00



GELUIDSARME INDUSTRIËLE MOBIELE VENTILATOR Ø 1500 MM, MET GROOT DEBIET EN VARIABEL TOERENTAL.

- Uiterst **laag geluidsniveau**; dankzij de aerodynamische schoepen en DC motor
- Stille en efficiënte DC motor: koeling tegen heel lage energiekost en met heel lange levensduur
- **Variabel toerental.** De snelheid kan precies geregeld worden van 10 - 100%, zodat steeds de optimale luchtstroom geleverd wordt
- **Hoog debiet** voor het ventileren tot in de verste uithoeken
- **Digitaal display** met aanduiding van de stand, toerental, temperatuur en timerfunctie
- Timerfunctie voor het instellen van bijvoorbeeld een afkoeltijd voor motoren, ovens,...
- IP56 waterdichte motor
- 4 grote geremde rubber wielen, ook geschikt voor buiten en het rijden over roosters en ruwe vloeren
- 3 versterkingen in het rooster zorgen voor hoge stabiliteit, en trillingsarme, stille werking
- Smalle breedte: de ventilator gaat moeiteloos door een deuropening

Order nr.	722313606	
Orig. nr.	MV1500IL	
Vermogen	W	750
Diameter	mm	1500
Spanning	V	230
Debiet	m³/min	954
Geluidsniveau	dB(A)	60
Snelheid	tpm	360
Efficiëntie	%	360
Behuizing	Staal	
Ventilatorblad	Aluminium	
Luchtafstand	m	22
Gewicht	kg	85,00
Afmetingen (l x b x h)	mm	1670x730x1750
Prijs	€	1.249,00



GELUIDSARME INDUSTRIËLE MOBIELE VENTILATOR Ø 2000 MM, MET GROOT DEBIET EN VARIABEL TOERENTAL.

- Uiterst **laag geluidsniveau**; dankzij de aerodynamische schoepen en DC motor
- Stille en efficiënte DC motor: koeling tegen heel lage energiekost en met heel lange levensduur
- **Variabel toerental.** De snelheid kan precies geregeld worden van 10 - 100%, zodat steeds de optimale luchtstroom geleverd wordt
- **Hoog debiet** voor het ventileren tot in de verste uithoeken
- **Digitaal display** met aanduiding van de stand, toerental, temperatuur en timerfunctie
- Timerfunctie voor het instellen van bijvoorbeeld een afkoeltijd voor motoren, ovens,...
- IP56 waterdichte motor
- 4 grote geremde rubber wielen, ook geschikt voor buiten en het rijden over roosters en ruwe vloeren
- 3 versterkingen in het rooster zorgen voor hoge stabiliteit, en trillingsarme, stille werking
- Smalle breedte: de ventilator gaat moeiteloos door een deuropening

Order nr.	722313607	
Orig. nr.	MV2000IL	
Vermogen	W	950
Diameter	mm	2000
Spanning	V	230
Debiet	m³/min	1508
Geluidsniveau	dB(A)	60
Snelheid	tpm	260
Behuizing	Staal	
Ventilatorblad	Aluminium	
IP	56	
Luchtafstand	m	36
Gewicht	kg	133,00
Afmetingen (l x b x h)	mm	2200x850x2250
Prijs	€	1.829,00



GELUIDSARME INDUSTRIËLE MOBIELE VENTILATOR MET ZWAAIFUNCTIE Ø 1500 MM, MET GROOT DEBIET EN VARIABEL TOERENTAL.

Kenmerken:

- **Zwaaifunctie van 10°** links/rechts verdubbelt het bereik van de grote luchtstroom
Met deze functie kunnen minder ventilatoren toch eenzelfde koelend effect genereren, en bespaart u op aanschaffkosten, ruimte en logistiek
- **Zeer hoog debiet** voor het ventileren tot in de verste uithoeken
Geschikt voor grote werkplaatsen, productiehallen, stallen, tenten, events, en overal waar een grote oppervlakte gekoeld moet worden
- Uiterst **laag geluidsniveau**; dankzij de aerodynamische schoepen en DC motor
- Stille en efficiënte DC motor: koeling tegen heel lage energiekost en met heel lange levensduur
- **Variabel toerental.** De snelheid kan precies geregeld worden van 10 - 100%, zodat steeds de optimale luchtstroom geleverd wordt
- 6 grote aluminium schoepen met optimale aerodynamische vorm
- **Digitaal display** met aanduiding van de stand, toerental, temperatuur en timerfunctie
- Timerfunctie voor het instellen van bijvoorbeeld een afkoeltijd voor motoren, ovens,...
- IP56 waterdichte motor
- Stabiel en groot ventilatorframe zorgen voor een soepele loop van de luchtblazer
- 4 grote geremde rubber wielen, ook geschikt voor buiten en het rijden over roosters en ruwe vloeren
- 3 versterkingen in het rooster zorgen voor hoge stabiliteit, en trillingsarme, stille werking
- 2 handgrepen voor eenvoudig verplaatsen
- Smalle breedte: de ventilator gaat moeiteloos door een deuropening
- Geleverd met 5 m kabel met stekker



Order nr.	722313051	
Orig. nr.	MV1500IOL	
Vermogen	W	950
Diameter	mm	1500
Spanning	V	220
Debiet	m³/min	1000
Geluidsniveau	dB(A)	60
Snelheid	tpm	400
Behuizing	Staal	
Ventilatorblad	Aluminium	
IP	56	
Luchtafstand	m	22
Gewicht	kg	115,00
Afmetingen (l x b x h)	mm	1820x780x1990
Prijs	€	1.789,00



INFO

GELUIDSARME INDUSTRIËLE MOBIELE VENTILATOR MET ZWAAIFUNCTIE Ø 2000 MM, MET GROOT DEBIET EN VARIABEL TOERENTAL.

Kenmerken:

- **Zwaaifunctie van 10°** links/rechts verdubbelt het bereik van de grote luchtstroom
Met deze functie kunnen minder ventilatoren toch eenzelfde koelend effect genereren, en bespaart u op aanschaffkosten, ruimte en logistiek
- **Zeer hoog debiet** voor het ventileren tot in de verste uithoeken
Geschikt voor grote werkplaatsen, productiehallen, stallen, tenten, events, en overal waar een grote oppervlakte gekoeld moet worden
- Uiterst **laag geluidsniveau**; dankzij de aerodynamische schoepen en DC motor
- Stille en efficiënte DC motor: koeling tegen heel lage energiekost en met heel lange levensduur
- IP56 waterdichte motor
- **Variabel toerental.** De snelheid kan precies geregeld worden van 10 - 100%, zodat steeds de optimale luchtstroom geleverd wordt
- 6 grote aluminium schoepen met optimale aerodynamische vorm
- **Digitaal display** met aanduiding van de stand, toerental, temperatuur en timerfunctie
- Timerfunctie voor het instellen van bijvoorbeeld een afkoeltijd voor motoren, ovens,...
- IPX5 spatwaterdicht voor binnen- en buitengebruik
- Stabiel en groot ventilatorframe zorgen voor een soepele loop
- 4 grote geremde rubber wielen, ook geschikt voor buiten en het rijden over roosters en ruwe vloeren
- 3 versterkingen in het rooster zorgen voor hoge stabiliteit, en trillingsarme, stille werking
- 2 handgrepen voor het eenvoudig verplaatsen van de luchtblazer
- Smalle breedte: de ventilator gaat moeiteloos door een deuropening
- Geleverd met 5 m kabel met stekker



Order nr.	722313052	
Orig. nr.	MV2000IOL	
Vermogen	W	950
Diameter	mm	2000
Spanning	V	230
Debiet	m³/min	1508
Geluidsniveau	dB(A)	60
Snelheid	tpm	260
Behuizing	Staal	
Ventilatorblad	Aluminium	
IP	56	
Luchtafstand	m	36
Gewicht	kg	162,00
Afmetingen (l x b x h)	mm	2430x820x2460
Prijs	€	2.339,00



INFO

GROTE INDUSTRIËLE PLAFONDVENTILATOR 7,3 M MET VARIABELE SNELHEID, VOOR KOELING, LUCHTCIRCULATIE EN WARMTERECUPERATIE.

Toepassingen:

- **Zomer:** Koeling zonder airco: creëert een natuurlijke bries in de ruimte. Met de vario stuurunit regelt u steeds een natuurlijk aanvoelende wind, die de verdamping van zweet versnelt. Het koelend effect op de huid bereikt een effect van 5 à 8 °C
- **Winter:** Recupereert de warmte die de bovenste lagen onder het plafond hangt, een aanzienlijke besparing in stookkosten
- **Hele jaar:** Luchtcirculatie: Verdunt rook, gassen, geurtjes, vochtigheid of andere vervuilde lucht. Op plaatsen waar mensen aan het werk zijn brengen deze ventilatoren een oplossing voor het snel verzetten van vervuilde lucht op piekmomenten

Voordelen:

- **Kostenbesparend:** De goedkoopste vorm van koeling, tegen het laagste energieverbruik. Dankzij de efficiënte DC motoren, is het stroomverbruik tot 95% lager dan airconditioners
- **Geluidsarm:** op maximale snelheid slechts 40 dB. Met deze plafondventilatoren behoren lawaaiërie blazers tot het verleden
- **360° dekking:** De grote schoepenlengte van 7,3 meter zorgt voor een enorme luchtverplaatsing, zodat ruimtes met een groot oppervlak afgedekt worden met een beperkt aantal units
- **Plaats besparend:** 1 plafondunit vervangt tot 10 mobiele vloerventilatoren, die op de werkvloer vaak te veel plaats innemen of in de weg staan

Kenmerken:

- Vario gestuurde DC motor zonder koolborstels (230 V) met hoge efficiëntie en laag energieverbruik.
- **Muurconsole met digitaal display** met regeling van het variabel toerental, aanduiding van temperatuur en timerfunctie
- **Zeer hoog debiet** voor het ventileren van op hoge plafondhoogtes van grote werkplaatsen, loodsen, hallen, stallen, tenten, sporthallen, events, ...
- **Variabel toerental.** De snelheid kan precies geregeld worden van 10 - 100%, zodat steeds de optimale luchtstroom geleverd wordt
- Stalen ophangbeugel geschikt voor stalen balken, met hoekinstelling voor +30° dakhelling
- 7 aluminium schoepen met optimale aerodynamica, voor het leveren van een optimaal debiet
- Deze unit met controle box is voorzien voor plafondmontage en vaste elektrische aansluiting (kabels niet meegeleverd)



Order nr.		722313611
Orig. nr.		PV73001
Vermogen	W	1400
Diameter	mm	7320
Spanning	V	230
Debiet	m ³ /min	14900
Geluidsniveau	dB(A)	40
Snelheid	tpm	55
Gewicht	kg	168,00
Afmetingen (l x b x h)	mm	1670x730x1750
Prijs	€	2.609,00

INFO

Hoe kies ik de geschikte ventilator?

<https://www.vynckier.biz/ventilatoren>

Waarom en wanneer ventileren?

1 - Welke ventilator kies ik?

2 - De diameter

3 - Het debiet

4 - De snelheid

5 - De aandrijving

6 - De afmetingen

7 - De kosten

Een ventilator: waarom en wanneer?

Een grote ventilator is de beste voor een gezonde werkomgeving.

Stof, rook, dampen of giftige gassen (CO) kunnen herbaar worden afgevoerd met een ventilator met afzuiging. Ventilatoren kunnen ook de ruimte van verse lucht in kelder, schuipen of container voorzien. Indien daar een probleem is, geluk is. Technische behoeven ook drogen en kühlen van producten of materialen tot de meest effectieve. Ook kan er met de grote ventilatoren in rookruimten lucht naar buiten worden geleid.

In warme bedrijfsgebouwen of op evenementen wegen de grote afzuigventilatoren of afzuigers die niet inbrengen.

Surf naar
www.vynckier.biz/ventilatoren

VLOERVENTILATOREN MET VLAKKE LUCHTVERSPREIDING VOOR GEBRUIK IN SCHOONMAAK, NA WATERSCHADE, DROGING VAN VLOEREN EN IN DE BOUW.

Toepassing:

- Veelzijdige ventilator voor droging van vloeren, parketten, tapijten, etc.
- Ideaal voor schoonmaak in scholen, ziekenhuizen, overheidsgebouwen, ...
- Tijdens de bouwfase versnellen van de droogtijd van beton, gips etc.

Kenmerken:

- **Zeer licht en draagbaar**
- Schokbestendige PE behuizing
- Slakkenhuismotor voor langdurige inzet
- 3 blaashoeken: horizontaal 45° en verticaal
- Handige kabelwikkel

Sterke rubber neopreen kabel

Order nr.	722313567	
Orig. nr.	RV600	
Vermogen	W	65
Totale druk	Pa	120
Spanning	V	230
Debiet	m ³ /min	10
Snelheid	tpm	1400
Aantal snelheden		1
Geluidsniveau	dB(A) 4m	51
Opening blaasmond	mm	232x72
Gewicht	kg	1,50
Afmetingen (l x b x h)	mm	280x305x335
Prijs	€	104,00



KRACHTIGE VLOERVENTILATOR MET VLAKKE LUCHTVERSPREIDING VOOR GEBRUIK NA WATERSCHADE, DROGING VAN VLOEREN, SCHOONMAAK EN IN DE BOUW.

Toepassingen:

- Veelzijdige ventilator voor droging van vloeren, parketten, tapijten, etc.
- Ideaal voor schoonmaak in scholen, ziekenhuizen, overheidsgebouwen, ...
- Tijdens de bouwfase versnellen van de droogtijd van beton, gips, etc.
- Gebruik al dan niet samen met drogers of ontvochtigers

Kenmerken:

- Groot debiet in verhouding tot zijn licht gewicht
- Slakkenhuismotor voor langdurige inzet
- 4 blaashoeken: horizontaal 15°, 45° en verticaal omhoog
- Schokbestendige PE behuizing
- Handige kabelwikkel
- Sterke rubberen neopreen kabel

Voordelen:

- 3 blaassnelheden
- Blaasbereik 25 meter

Order nr.	722313566	
Orig. nr.	RV3500	
Vermogen	W	236
Diameter	mm	340
Spanning	V	230
Aantal snelheden		3
Lucht afstand	m	25
Gewicht	kg	7,00
Afmetingen (l x b x h)	mm	370x380x385
Prijs	€	156,00



KRACHTIGE VLOERVENTILATOR MET VLAKKE LUCHTVERSPREIDING VOOR GEBRUIK IN SCHOONMAAK, NA WATERSCHADE, DROGING VAN VLOEREN EN IN DE BOUW.

Toepassing:

- Veelzijdige ventilator voor droging van vloeren, parketten, tapijten, etc.
- Ideaal voor schoonmaak in scholen, ziekenhuizen, overheidsgebouwen, ...
- Tijdens de bouwfase versnellen van de droogtijd van beton, gips etc.
- Gebruik al dan niet samen met ontvochtigers

Kenmerken:

- Groot debiet in verhouding tot zijn licht gewicht. 25m blaasbereik.
- Slakkenhuismotor voor langdurige inzet
- 3 blaashoeken: horizontaal 45° en verticaal
- Schokbestendige PE behuizing
- Handige kabelwikkel
- Sterke rubber neopreen kabel

Order nr.	722313568	
Orig. nr.	RV3000	
Vermogen	W	250
Totale druk	Pa	245/225/200
Spanning	V	230
Debiet	m ³ /min	31/28/24
Aantal snelheden		3
Geluidsniveau	dB(A) 4m	76
Opening blaasmond	mm	383x104
Gewicht	kg	12,00
Afmetingen (l x b x h)	mm	480x430x480
Prijs	€	195,00



VLOERVENTILATOR MET GROOT DEBIET EN VLAKKE LUCHTVERSPREIDING VOOR GEBRUIK BIJ WATERSCHADE, DROGING VAN VLOEREN, BOUW, ETC.

Toepassing:

- Veelzijdige ventilator voor droging van vloeren, parketten, tapijten, etc.
- Tijdens de bouwfase versnellen van de droogtijd van beton, gips, verf, etc.
- Voor opblaasbare marketingballons en vlaggen, springkastelen, ...

Kenmerken:

- **Stapelbaar**
- Schokbestendige Polypropyleen behuizing van hoge densiteit
- Slakkenhuismotor voor langdurige inzet
- Grote en snelle luchtstroom
- 3 blaashoeken: horizontaal 45° en verticaal
- Handige kabelwikkel
- Sterke rubber neopreen kabel

Order nr.	722313659	
Orig. nr.	RV4000	
Vermogen	W	1080
Totale druk	Pa	300/268/240
Spanning	V	230
Debiet	m ³ /min	39,6/36,8/34
Aantal snelheden		3
Geluidsniveau	dB(A) 4m	79
Opening blaasmond	mm	375x82
Gewicht	kg	16,00
Afmetingen (l x b x h)	mm	520x450x540
Prijs	€	219,00



01 MACHINES

02 AUTO

03 WORKSHOP

04 EQUIPMENT

05 TOOLS

MOBIELE LUCHTKOELER MET DEBIET VAN 2000 M³/H EN KOELCAPACITEIT VAN 3-8 °C.

Geschikt voor ruimtes van 15-25 m².

Energiezuinig koelen van bureaus, leefruimtes, privéwoningen, en ook outdoor zoals terrassen, patio's, veranda's, etc.

Deze koelunit werkt via verdampingskoeling, en koelt zo meer energie en kostenefficiënter dan airco. Ook inzetbaar op plaatsen waarbij airco's niet haalbaar zijn: outdoor, lokale koeling in grote ruimtes, of daar waar geen warmte-afvoerbuis mogelijk is.

Kenmerken:

- Heel compact en laag model, uitstekend geschikt voor kleine ruimtes
- Wendbaar model op wielen
- Watertank van 25 liter met niveau indicator en vulopening
- Autonomie van +8 h met volle tank
- Duurzame kunststof behuizing, makkelijk afwasbaar
- Zwaai functie en regelbare snelheid zorgen voor een aangenaam blaas effect
- Bij lege tank werkt de unit verder als normale ventilator
- Geruisloze werking



Order nr.	722313458	
Orig. nr.	BVK200	
Vermogen	W	80
Debiet	m ³ /u	2000
Ruimte	m ²	15 - 25
Tankinhoud	l	25
Controle tank	Nee	
Behuizing	Polypropyleen	
Mobiel	Nee	
Gewicht	kg	12,00
Afmetingen (l x b x h)	mm	545x350x750
Prijs	€	145,00



MOBIELE LUCHTKOELER MET DEBIET VAN 4000M³/H EN KOELCAPACITEIT VAN 3-8 °C.

Energiezuinig koelen van ateliers, bureau's, winkels, tenten, horeca, en ook outdoor zoals terrassen, patio's, events, festivals, ...

- Compact en wendbaar model op wielen
- Duurzame en **impactbestendigePE behuizing**
- Watertank van 45 liter met niveau indicator, vulopening en vlotter voor permanente aansluiting van waterslang
- Autonomie van +8h met volle tank
- Zwaai functie en regelbare snelheid zorgen voor een aangenaam blaas effect
- Bij lege tank werkt de unit verder als normale ventilator

Geruisloze werking

Order nr.	722313460	
Orig. nr.	BVK400	
Vermogen	W	640
Debiet	m ³ /u	4000
Ruimte	m ²	20 - 50
Waterconsumptie	l/u	5-7
Tankinhoud	l	45
Controle tank	Nee	
Aantal snelheden	3	
Geluidsniveau	dB(A)	64
Behuizing	Polypropyleen	
Mobiel	Ja	
Blaasafstand	m	8
Gewicht	kg	15,50
Afmetingen (l x b x h)	mm	680x420x1050
Prijs	€	245,00



MOBIELE LUCHTKOELER MET DEBIET VAN 8000M³/H EN KOELCAPACITEIT VAN 3-8 °C.

Energiezuinig koelen van ateliers, bureaus, winkels, tenten, horeca, en ook outdoor zoals terrassen, patio's, events, festivals, ...

Kenmerken:

- Compact en wendbaar model op wielen
- Duurzame en **impactbestendigePE behuizing**
- Watertank van **85 liter** met niveau indicator, vulopening en vlotter voor permanente aansluiting van waterslang
- Lange **autonomie van +11h** met volle tank
- Zwaai functie en regelbare snelheid zorgen voor een aangenaam blaas effect
- Bij lege tank werkt de unit verder als normale ventilator
- Opklappend topdeksel met ruimte voor 2 koelelementen of ijsblokken
- Stille werking



Order nr.	722313462	
Orig. nr.	BVK800	
Vermogen	W	400
Debiet	m ³ /u	8000
Ruimte	m ²	60 - 80
Waterconsumptie	l/u	7-9
Tankinhoud	l	85
Controle tank	Nee	
Aantal snelheden	3	
Geluidsniveau	dB(A)	68
Behuizing	Polypropyleen	
Mobiel	Ja	
Blaasafstand	m	10
Gewicht	kg	23,50
Afmetingen (l x b x h)	mm	750x480x1350
Prijs	€	389,00



MOBIELE LUCHTKOELER MET GROOT DEBIET VAN 23000 M³/H EN KOELCAPACITEIT VAN 3-8°C.

Energiezuinig koelen van grote ruimtes zoals ateliers, winkels, tenten, horeca, en ook outdoor zoals terrassen, patio's, events, festivals, ...

Voordelen:

- Grote capaciteit, voor ruimtes tot 150 m²
- **Watertank** van **130 liter** met grote niveau indicator
- Lange **autonomie van +-8h** met volle tank
- Sterke impactbestendige PE behuizing
- Zwaai functie en regelbare snelheid zorgen voor een aangenaam blaas effect
- Bij lege tank werkt de unit verder als normale ventilator
- Bediening op overzichtelijke LCD of met afstandsbediening

Gebruiksvoordelen:

- **Budgetvriendelijke** koelventilator
- Heel **laag energieverbruik**: tot 80% goedkoper koelen dan klassieke airconditioning
- Geen afvoerbuis nodig voor warme lucht
- Ecologisch: zonder koelgassen
- Frisse en **zuivere lucht**: ventileert en filtert stof en dampen uit de lucht
- Ook geschikt voor buitengebruik



INFO Bekijk het volledige en up-to-date aanbod
Surf naar www.vynckier.biz/koelunits

Order nr.	722313587	
Orig. nr.	BVK2300	
Vermogen	W	750
Debiet	m ³ /u	23000
Ruimte	m ²	150
Waterconsumptie	l/u	9-11
Tankinhoud	l	130
Controle tank		Ja
Aantal snelheden		3
Geluidsniveau	dB(A) 4m	75
Behuizing		PP
Mobiel		Ja
Blaasafstand	m	12
Gewicht	kg	68,00
Afmetingen (l x b x h)	mm	1130x680x1510
Prijs	€	979,00



INDUSTRIËLE LUCHTKOELER HOOG TYPE MET GROOT DEBIET VAN 17000 M³/H EN KOELCAPACITEIT VAN 3-8°C.

Geschikt voor ruimtes van 100-150m².

Energiezuinig koelen van grote ruimtes zoals ateliers, winkels, tenten, horeca, en ook outdoor zoals terrassen, patio's, events, festivals, ...

Voordelen:

- **Impactbestendige en UV-resistente PP behuizing** met lange levensduur. Heel geschikt voor productie- of logistieke omgevingen, drukke plaatsen zoals lobby's, events, horeca, outdoor festivals etc.
- Hoog type met dubbele koelunit, waarbij elk van de units apart kan in- en uitgeschakeld kan worden
- DC motoren met verlaagd energieverbruik
- **Grote blaasafstand** tot 18 meter, geschikt voor koeling tot op grote afstanden
- **9 snelheden**: Ook bij middelgrote en kleine ruimtes kan de unit perfect teruggeschakeld worden, en is de werking quasi geruisloos
- Watertank van 40L met grote niveau indicator. Met aansluiting voor waterslang
- Laag geluidsniveau van 67 decibel, geen storend geluid
- Industriële componenten met hoge duurzaamheid

Kenmerken:

- Afstandsbediening alsook bedienknoppen op de unit
- Swingfunctie links-rechts
- LCD weergave van timer, ventilatorsnelheid en zwaai stand
- Vuldop met vlotter, voor het vast aansluiten van een waterslang
- Beveiligd tegen: stroomlekken, thermische overbelasting
- LCD met foutcode weergave
- Eenvoudig te onderhouden, afwasbare luchtfilters zuiveren de lucht
- Mobiele unit op 4 geremde draaibare wielen
- Inox bevestigingsmaterialen
- Circulatiepomp met bescherming tegen watertekort
- PP cover is UV bestendig



Order nr.	722313466	
Orig. nr.	BVK1700PT	
Vermogen	W	640
Debiet	m ³ /u	17000
Ruimte	m ²	150-200
Tankinhoud	l	40
Controle tank		Nee
Aantal snelheden		9
Geluidsniveau	dB(A)	67
Mobiel		Nee
Blaasafstand	m	17
Gewicht	kg	54,00
Afmetingen (l x b x h)	mm	910x490x2190
Prijs	€	1.179,00



INDUSTRIËLE LUCHTKOELER MET GROOT DEBIET VAN 18000 M³/H EN KOELCAPACITEIT VAN 3-8°C.

Model met UV sterilisatielamp, geschikt voorruimtes van 100-150m².

Energiezuinig koelen van grote ruimtes zoals ateliers, winkels, tenten, horeca, en ook outdoor zoals terrassen, patio's, events, festivals, ...

Voordelen:

- **UVlamp met steriliserende eigenschappen** tegen bacteriën, virussen, schimmels en algen in het water.
- **Impactbestendige en UV-resistente PP behuizing** met lange levensduur. Heel geschikt voor productie- of logistieke omgevingen, drukke plaatsen zoals lobby's, events, horeca, outdoor festivals etc.
- **Grote blaasafstand** tot 24 meter, geschikt voor koeling tot op grote afstanden.
- **Variabel toerental:** met 50 snelheden steeds het optimale luchtdebiet. Ook bij middelgrote en kleine ruimtes kan de unit perfect teruggeschakeld worden, en is de werking quasi geruisloos .
- **Watertank van 175L** met grote niveau indicator. Met aansluiting voor waterslang.
- Laag geluidsniveau van 68 decibel, geen storend geluid

Kenmerken:

- Afstandsbediening alsook bedienknoppen op de unit
- Swingfunctie links-rechts
- LCD weergave van timer, ventilatorsnelheid (50 standen) en zwaaiestand
- Vuldop met vlotter, voor het vast aansluiten van een waterslang
- Beveiligd tegen: stroomlekken, thermische overbelasting
- LCD met foutcode weergave
- Eenvoudig te onderhouden, afwasbare luchtfilters zuiveren de lucht
- Mobiele unit op 4 geremde draaibare wielen
- Inox bevestigingsmaterialen
- Circulatiepomp met bescherming tegen watertekort
- **PP cover is UV bestendig**



Order nr.		722313470
Orig. nr.		BVK1800P
Vermogen	W	1100
Debiet	m ³ /u	18000
Ruimte	m ²	200
Waterconsumptie	l/u	20 - 40
Tankinhoud	l	175
Controle tank		Ja
Aantal snelheden		50
Geluidsniveau	dB(A)	68
Werktemperatuur	°C	-20 - +50
Stroom	A	7.5
Blaasafstand	m	24
Gewicht	kg	60,00
Afmetingen (l x b x h)	mm	1080x670x1560
Prijs	€	1.169,00



INDUSTRIËLE LUCHTKOELER MET 20000 M³/H.

Energiezuinig koelen in werkplaatsen, magazijnen, openbare gebouwen, tenten, outdoor, horeca, ...

Voordelen:

- **Koelunit met impactbestendige en UV-resistente PP behuizing** met lange levensduur. Heel geschikt voor productie- of logistieke omgevingen, drukke plaatsen zoals lobby's, events, horeca, outdoor festivals etc.
- **Grote blaasafstand** tot 32 meter, geschikt voor koeling tot op grote afstanden.
- **Variabel toerental:** met 50 snelheden steeds het optimale luchtdebiet. Ook bij middelgrote en kleine ruimtes kan de unit perfect teruggeschakeld worden, en is de werking quasi geruisloos .
- **Stalen watertank van 300L** met grote niveau indicator. Met aansluiting voor waterslang. Heel grote autonomie.
- Laag geluidsniveau van 68 decibel, geen storend geluid

Kenmerken:

- Afstandsbediening alsook bedienknoppen op de unit
- Swingfunctie links-rechts
- LCD weergave van timer, ventilatorsnelheid (50 standen) en zwaaiestand
- Vuldop met vlotter, voor het vast aansluiten van een waterslang
- Beveiligd tegen: stroomlekken, thermische overbelasting
- LCD met foutcode weergave
- Eenvoudig te onderhouden, afwasbare luchtfilters zuiveren de lucht
- Mobiele unit op 4 geremde draaibare wielen
- Inox bevestigingsmaterialen
- Circulatiepomp met bescherming tegen watertekort
- PP cover is UV bestendig



Order nr.		722313471
Orig. nr.		BVK2000P
Vermogen	W	1100
Debiet	m ³ /u	20000
Ruimte	m ²	240
Waterconsumptie	l/u	22 - 44
Tankinhoud	l	300
Controle tank		Ja
Aantal snelheden		50
Geluidsniveau	dB(A)	70
Behuizing		Polypropyleen
Werktemperatuur	°C	-20 - +55
Stroom	A	7.5
Blaasafstand	m	32
Gewicht	kg	105,00
Afmetingen (l x b x h)	mm	1080x1080x1400
Prijs	€	1.819,00

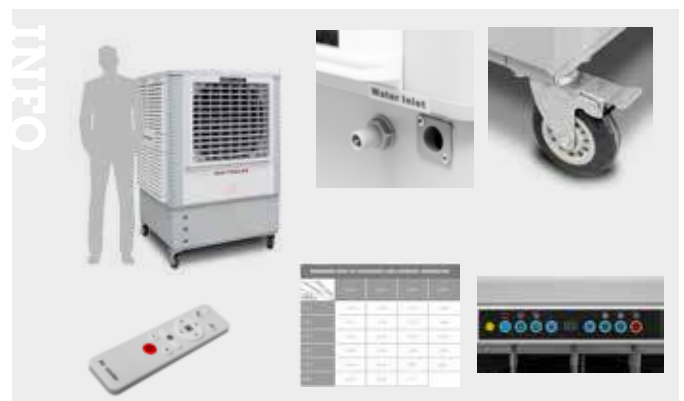

INDUSTRIËLE LUCHTKOELER MET DEBIET VAN 40000 M³/H.

Energiezuinig koelen op events, beurzen, in tenten, werkplaatsen, magazijnen, openbare gebouwen,

Kenmerken:

- 260 L watertank in RVS
- RVS binnenstructuur en bevestigingsmaterialen
- Afstandsbediening alsook bedienknoppen op de unit
- LCD weergave van timer, ventilatorsnelheid (8 standen)
- Vuldop met vlotter, voor het vast aansluiten van een waterslang
- Beveiligd tegen: lege watertank, stroomlekken, thermische overbelasting
- LCD met foutcode weergave
- Mobiele unit op 4 geremde heavy duty draaibare wielen
- Circulatiepomp met bescherming tegen watertekort en oververhitting
- Bescherming tegen spanningsverschillen

Order nr.	722313472	
Orig. nr.	BVK4000P	
Vermogen	W	1100
Debiet	m ³ /u	40000
Ruimte	m ²	280
Waterconsumptie	l/u	40 - 80
Tankinhoud	l	260
Controle tank	Ja	
Aantal snelheden	8	
Geluidsniveau	dB(A)	64
Behuizing	Polypropyleen	
Stroom	A	7.5
Blaasafstand	m	15
Gewicht	kg	191,00
Afmetingen (l x b x h)	mm	1960x760x2050
Prijs	€	2.569,00



VASTE LUCHTKOELER MET ZIJ-UITLAAT. DEBIET 18000 M³/HEN KOELCAPACITEIT VAN 3-8°C.

Unit voor vaste opstelling met de blaasuitgang aan de **zijkant**.

Energiezuinig koelen van grote ruimtes zoals ateliers, winkels, tenten, horeca, ...

Kenmerken:

- Afstandsbediening alsook bedienknoppen op de unit
- LCD weergave van timer en ventilatorsnelheid (50 standen)
- Vaste aansluiting op waterleiding, voorzien van vlotter
- Beveiligd tegen: lege watertank, stroomlekken, thermische overbelasting
- LCD met foutcode weergave
- Eenvoudig te onderhouden, afwasbare luchtfilters zuiveren de lucht
- Impact- en UV bestendige behuizing in hoogwaardig polypropyleen
- Industriële componenten met hoge duurzaamheid
- Inox bevestigingsmaterialen
- Circulatiepomp met bescherming tegen watertekort en oververhitting
- Industriële componenten met hoge duurzaamheid

Order nr.	722313479	
Orig. nr.	BVK1800SH	
Vermogen	W	1100
Debiet	m ³ /u	18000
Ruimte	m ²	200
Tankinhoud	l	25
Aantal snelheden	50	
Geluidsniveau	dB(A)	67
Mobiel	Nee	
Blaasafstand	m	25
Gewicht	kg	54,00
Afmetingen (l x b x h)	mm	1080x670x1560
Prijs	€	1.139,00



VASTE LUCHTKOELER MET ONDER-UITLAAT. DEBIET 18000 M³/HEN KOELCAPACITEIT VAN 3-8°C.

Unit voor vaste opstelling met de blaasuitgang aan de **onderkant**.

Energiezuinig koelen van grote ruimtes zoals ateliers, winkels, tenten, horeca, ...

Kenmerken:

- Afstandsbediening alsook bedienknoppen op de unit
- LCD weergave van timer en ventilatorsnelheid (50 standen)
- Vaste aansluiting op waterleiding, voorzien van vlotter
- Beveiligd tegen: lege watertank, stroomlekken, thermische overbelasting
- LCD met foutcode weergave
- Impact- en UV bestendige behuizing in hoogwaardig polypropyleen
- Industriële componenten met hoge duurzaamheid

Order nr.	722313476	
Orig. nr.	BVK1800SD	
Vermogen	W	1100
Debiet	m ³ /u	18000
Ruimte	m ²	200
Waterconsumptie	l/u	20 - 40
Tankinhoud	l	25
Controle tank	Ja	
Aantal snelheden	50	
Geluidsniveau	dB(A)	68
Behuizing	Polypropyleen	
Stroom	A	7.5
Blaasafstand	m	25
Gewicht	kg	54,00
Afmetingen (l x b x h)	mm	1080x1080x1000
Prijs	€	1.159,00



01 MACHINES

02 AUTO

03 WORKSHOP

04 EQUIPMENT

05 TOOLS

INDUSTRIËLE BOUWDROGERS MET METALEN BEHUIZING EN 5M AFVOERPOMP.

Voor het ontvochtigen van diverse lokalen.

Kenmerken:

- Hoge capaciteit: **70 liter per 24 h**
- Automatische werking (hygrostaat) of manuele werking
- **Ingebouwde afvoerpomp** voert condenswater tot 5 meter hoog af
- Geen ingebouwde tank, en dus geen problemen met volle of overlopende tanks
- De droger kan 24/24 blijven werken, en het condens permanent afvoeren
- Roterende compressor
- Stevige metalen behuizing en stalen handvat
- Digitaal display met eenvoudige bediening en timer
- Uitwasbare en herbruikbare luchtfilter
- **Automatische ontdooifunctie** (defrost) in temperaturen onder 10°C
- Milieuvriendelijk koelmiddel R290, bevat geen schadelijke gassen
- Aansluiting voor afvoerslang
- Gewenste relatieve luchtvochtigheid instelbaar van 30 - 90%

Toepassing:

- Op bouwerven: pleister, beton, dekvloeren, ...
- Bij vochtproblemen na waterlek of overstroming
- Verbeteren van luchtkwaliteit in permanent vochtige ruimtes: kelders, wasruimtes
- Bij vochtgevoelige materialen zoals papier, metaalwaren, houtvoorraad, enz.

Voordelen van deze bouwdrogers:

- Tijdbesparend: sneller drogen van pleisters en beton, vooral in koude en vochtige omstandigheden
- Laat uw bouwplaatsen vele malen sneller uitdrogen
- Kostenbesparend: geen lange wachttijden meer op de werf
- Sneller werven, vloeren, parket leggen, ... zonder risico op restvocht
- Vermijd vocht- en schimmelproblemen
- Optimaal resultaat in combinatie met een MV mobiele ventilator

De capaciteit van bouwdrogers is opgegeven voor verwarmde ruimtes. Warmere lucht kan meer waterdamp bevatten, zodat de efficiëntie van de bouwdroger hoger ligt.

Referentiecapaciteit opgegeven bij 32°C. Bij lage temperaturen ligt de afgiftecapaciteit ook lager.

INFO Bekijk het volledige en up-to-date aanbod
Surf naar www.vynckier.biz/bouwdrogers



BDM70



BDM90

Order nr.		722313556 ●	722313558 ●
Orig. nr.		BDM70	BDM90
Spanning	V	230	230
Frequentie	Hz	50	50
Vermogen	W	1135	1470
Luchtverplaatsing	m³/h	700	850
Capaciteit	l/24h	70	90
Werktemperatuur	°C	5 - 32	5 ~ 40
Regelbereik luchtvochtigheid	%	30 - 99	35 ~ 95
Capaciteit pomp	W	85	85
Opvoerhoogte pomp	m	5	5
Geluidsniveau	dB(A) 4m	66	66
Koelmiddel		R290	R290
Afvoer		1/2' slang met snelkoppeling	1/2' slang met snelkoppeling
Automatische ontdooiing		Ja	Ja
Ruimte	m²	140	180
Gewicht	kg	45,00	48,50
Afmetingen (l x b x h)	mm	555x500x1060	555x590x1060
Prijs	€	765,00	865,00

INDUSTRIËLE BOUWDROGER POLYETHYLEEN 55 L/DAG MET OPVOERPOMP.

Kenmerken:

- Impactbestendige **Polyethen behuizing van hoge kwaliteit**. PE roest niet, is bijzonder sterk en blijft er steeds goed uitzien zelfs na jaren van gebruik. Deze bouwdroger heeft een lange levensduur dankzij de hoge afwerkingsgraad van de in rotatie gegoten PE behuizing
- **Capaciteit ontvochtigen: 55 liter per 24 h**
- **Ingebouwde opvoerpomp** met 5 m slang meegeleverd. De pomp kan het condenswater 5 m omhoog pompen, waardoor deze drogers perfect inzetbaar zijn in kelders en ondergrondse ruimtes zonder rioolaansluiting.
- Geen ingebouwde tank, en dus geen problemen met volle of overlopende waterbakken. De droger kan dus 24/24 blijven werken, en het condens permanent blijven afvoeren
- **Automatische ontdoofunctie** (defrost) in temperaturen onder 10 °C, garandeert een werking in lagere temperaturen
- **Milieuvriendelijk koelgas R290**. Deze bouwdroger bevat geen schadelijke gassen; de koelcompressor is gebouwd volgens de recentste technologie in de koeltechniek
- Automatische werking met hygrostaat
- Roterende compressor met stille werking: slechts 58 dB(A)
- Stevige stalen vast handvat
- Digitaal display met eenvoudige bediening en timer
- Uitwasbare en herbruikbare luchtfilter

Toepassing:

- Op bouwerven: pleister, beton, dekvloeren, chape, ...
- Bij vochtproblemen na waterlek of overstroming
- Verbeteren van luchtkwaliteit in permanent vochtige ruimtes: kelders, wasruimtes
- Bij vochtgevoelige materialen zoals papier, metaalwaren, houtvoorraad, enz.

Voordelen van deze bouwdrogers:

- Tijdbesparend: sneller drogen van pleisters, chapes en beton, vooral in koude en vochtige omstandigheden
- Laat uw bouwplaatsen vele malen sneller uitdrogen
- Kostenbesparend: geen lange wachttijden meer op de werf
- Sneller werven, vloeren, parket leggen, ... zonder risico op restvocht
- Vermijd vocht- en schimmelproblemen
- Optimaal resultaat in combinatie met een MV mobiele ventilator
- Gewenste relatieve luchtvochtigheid instelbaar van 30 - 90%

De referentiecapaciteit van is opgegeven in omstandigheden waarvan 30% en een RV van 80%. Warmere lucht kan meer waterdamp bevatten, zodat de efficiëntie van de bouwdroger dan hoger ligt. Bij lagere temperaturen ligt de capaciteit lager.



BDE55



BDE65



BDE85

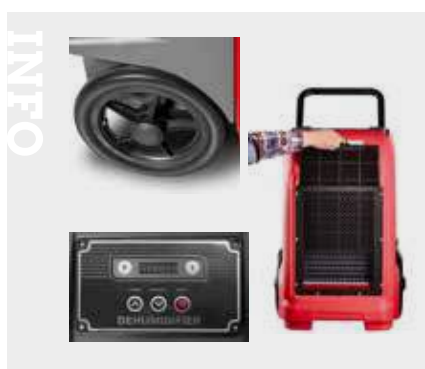
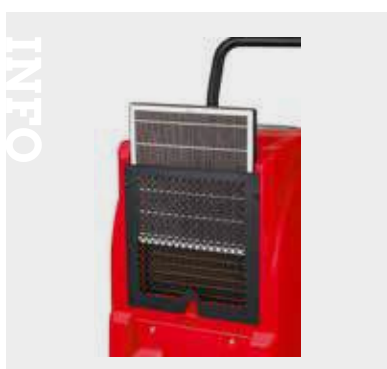

Order nr.		722313740 ●	722313741 ●	722313742 ●
Orig. nr.		BDE55	BDE65	BDE85
Spanning	V	230	230	230
Frequentie	Hz	50	50	50
Vermogen	W	550	750	800
Luchtverplaatsing	m³/h	345	350	600
Capaciteit	l/24h	55	65	85
Werktemperatuur	°C	5° - 35°C	5 - 35 °C	5 - 35 °C
Opvoerhoogte pomp	m	5	5	5
Geluidsniveau	dB(A)	58	60	58
Koelmiddel		R290	R290	R290
Automatische ontdooiing		Ja	Ja	Ja
Ruimte	m²	110	130	170
Gewicht	kg	38,00	42,00	45,00
Afmetingen (l x b x h)	mm	545x500x638	510x485x810	530x515x830
Prijs	€	929,00	1.059,00	1.169,00

PACK BDE95 BOUWDROGER EN RV3000 VLOERVENTILATOR.

Industriële bouwdroger BDE95

Kenmerken:

- Impactbestendige **Polyetheen behuizing van hoge kwaliteit**. PE roest niet, is bijzonder sterk en blijft er steeds goed uitzien zelfs na jaren van gebruik. Deze bouwdroger heeft een lange levensduur dankzij de hoge afwerkingsgraad van de in rotatie gegoten PE behuizing.
- **Capaciteitontvochtigen: 85 liter per 24h**
- **Ingebouwde opoerpomp** met 5m slang meegeleverd. De pomp kan het condenswater 5m omhoog pompen, waardoor deze drogers perfect inzetbaar zijn in kelders en ondergrondse ruimtes zonder rioolaansluiting.
- Geen ingebouwde tank, en dus geen problemen met volle of overlopende waterbakken. De droger kan dus 24/24 blijven werken, en het condens permanent blijven afvoeren.
- **Automatische ontdooifunctie** (defrost) in temperaturen onder 10°C, garandeert een werking in lagere temperaturen.
- **Milieuvriendelijk koelgas R290**. Deze bouwdroger bevat geen schadelijke gassen; de koelcompressor is gebouwd volgens de recentste technologie in de koeltechniek.
- Automatische werking met hygrostaat
- Roterende compressor met stille werking: slechts 58dB(A)
- Stevige stalen vast handvat

Vloerventilator RV3000

Kenmerken:

- **Groot debiet in verhouding tot zijn licht gewicht**
- Slakkenhuismotor voor langdurige inzet
- 3 blaashoeken: horizontaal 45° en verticaal
- Schokbestendige PE behuizing
- Handige kabelwikkel
- Sterke rubber neopreen kabel



Order nr.	722313743 ©	
Orig. nr.	BDE85SETR	
Spanning	V	230
Frequentie	Hz	50
Vermogen	W	800
Luchtverplaatsing	m³/h	600
Capaciteit	l/24h	85
Werktemperatuur	°C	5 - 35 °C
Opvoerhoogte pomp	m	5
Geluidsniveau	dB(A)	58
Koelmiddel	R290	
Automatische ontdooiing	Ja	
Gewicht	kg	60,50
Afmetingen (l x b x h)	mm	530x515x830
Prijs	€	1.395,00

PACK BDE95 BOUWDROGER EN MV500PPL VENTILATOR.

Industriële bouwdroger BDE95

Kenmerken:

- Impactbestendige **Polyetheen behuizing van hoge kwaliteit**. PE roest niet, is bijzonder sterk en blijft er steeds goed uitzien zelfs na jaren van gebruik. Deze bouwdroger heeft een lange levensduur dankzij de hoge afwerkingsgraad van de in rotatie gegoten PE behuizing
- **Capaciteitontvochtigen: 85 liter per 24 h**
- **Ingebouwde opoerpomp** met 5 m slang meegeleverd. De pomp kan het condenswater 5 m omhoog pompen, waardoor deze drogers perfect inzetbaar zijn in kelders en ondergrondse ruimtes zonder rioolaansluiting
- Geen ingebouwde tank, en dus geen problemen met volle of overlopende waterbakken. De droger kan dus 24/24 blijven werken, en het condens permanent blijven afvoeren
- **Automatische ontdooifunctie** (defrost) in temperaturen onder 10 °C, garandeert een werking in lagere temperaturen
- **Milieuvriendelijk koelgas R290**. Deze bouwdroger bevat geen schadelijke gassen; de koelcompressor is gebouwd volgens de recentste technologie in de koeltechniek.
- Automatische werking met hygrostaat
- Roterende compressor met stille werking: slechts 58 dB(A)
- Stevige stalen vast handvat
- Digitaal display met eenvoudige bediening en timer
- Uitwasbare en herbruikbare luchtfilter

Mobiele ventilator MV500PPL

Kenmerken:

- Grote blaashoek, droogt grote delen van de ruimte in 1x zonder verplaatsing
- Blaasrichting instelbaar (kantelbaar op optionele voet)
- 2 snelheden, steeds de optimale luchtdebiet
- Schokbestendige behuizing in polyetheen van hoge densiteit
- Volledig in kunststof, roest nooit



Order nr.	722313744 ©	
Orig. nr.	BDE85SETA	
Spanning	V	230
Frequentie	Hz	50
Vermogen	W	800
Luchtverplaatsing	m³/h	600
Capaciteit	l/24h	85
Werktemperatuur	°C	5° - 35°C
Opvoerhoogte pomp	m	5
Geluidsniveau	dB(A)	58
Koelmiddel	R290	
Automatische ontdooiing	Ja	
Gewicht	kg	68,00
Afmetingen (l x b x h)	mm	530x515x830
Prijs	€	1.489,00

PACK BDE95 BOUWDROGER, MV500PPL VENTILATOR EN WEL33 WARMELUCHTBLAZER.
Kenmerken:

- Impactbestendige **Polyethen behuizing van hoge kwaliteit**. PE roest niet, is bijzonder sterk en blijft er steeds goed uitzien zelfs na jaren van gebruik. Deze bouwdroger heeft een lange levensduur dankzij de hoge afwerkingsgraad van de in rotatie gegoten PE behuizing
- **Capaciteitontvochtigen: 85 liter per 24 h**
- **Ingebouwde opvoerpomp** met 5 m slang meegeleverd. De pomp kan het condenswater 5 m omhoog pompen, waardoor deze drogers perfect inzetbaar zijn in kelders en ondergrondse ruimtes zonder rioolaansluiting
- Geen ingebouwde tank, en dus geen problemen met volle of overlopende waterbakken. De droger kan dus 24/24 blijven werken, en het condens permanent blijven afvoeren
- **Automatische ontdoofunctie** (defrost) in temperaturen onder 10 °C, garandeert een werking in lagere temperaturen
- **Milieuvriendelijk koelgas R290**. Deze bouwdroger bevat geen schadelijke gassen; de koelcompressor is gebouwd volgens de recentste technologie in de koeltechniek.
- Automatische werking met hygrostaat
- Roterende compressor met stille werking: slechts 58 dB(A)
- Stevige stalen vast handvat
- Digitaal display met eenvoudige bediening en timer
- Uitwasbare en herbruikbare luchtfilter

Mobiele ventilator MV500PPL

Kenmerken:

- Grote blaashoek, droogt grote delen van de ruimte in 1x zonder verplaatsing
- Blaasrichting instelbaar (kantelbaar op optionele voet)
- 2 snelheden, steeds de optimale luchtdebiet
- Schokbestendige behuizing in polyethen van hoge densiteit
- Volledig in kunststof, roest nooit

Warmeluchtblazer WEL33



Order nr.	722313745	
Orig. nr.	BDE85SETAH	
Spanning	V	230
Frequentie	Hz	50
Vermogen	W	800
Luchtverplaatsing	m³/h	600
Capaciteit	l/24h	85
Werktemperatuur	°C	5° - 35°C
Opvoerhoogte pomp	m	5
Geluidsniveau	dB(A)	58
Koelmiddel	R290	
Automatische ontdooiing	Ja	
Gewicht	kg	74,00
Afmetingen (l x b x h)	mm	530x515x830
Prijs	€	1.435,00

MOBIELE LUCHTONTVOCHTIGER MET HOGE CAPACITEIT VAN 50 LITER PER DAG.

Voor het ontvochtigen van lokalen met hoge luchtvochtigheid (kelders, waslokaal, zwembad), of na waterschade (vloeren, tapijten, wanden) Ook geschikt voor het sneller drogen van bouwwerken (pleisterwerk, vloeren)

Kenmerken:

- Hoge capaciteit: **50 liter** per 24 h
- **Geluidsarm**: slechts 55 dB
- Timer functie 0-24 h
- Tank van 6 liter, kan uitgenomen worden voor het leegmaken. Een alarm gaat af bij volle tank en de ontvochtiger zal zichzelf automatisch uitschakelen
- Functie "Waslokaal" voor het snel drogen van kledij die boven de ontvochtiger opgehangen wordt
- Automatische werking met hygrostaat
- Roterende compressor
- **Digitaal display** met aanduiding van de actuele en gewenste luchtvochtigheid
- **Automatische ontdoofunctie** (defrost) in temperaturen onder 10°C
- **Compacte** afmetingen, kan discreet in de ruimte opgesteld worden
- Milieuvriendelijk koelmiddel **R290**
- Aansluiting voor afvoerslang. Dit laat toe om de tank continu leeg te maken, en het droogproces niet te moeten onderbreken voor een volle tank
- Met 4 wielen en draagbeugel
- Kinderslot

De capaciteit van bouwdrogers is opgegeven voor verwarmde ruimtes. Warmere lucht kan meer waterdamp bevatten, zodat de efficiëntie van de bouwdroger hoger ligt.

Referentiecapaciteit opgegeven bij 30 °C. Bij lage temperaturen ligt de afgiftecapaciteit lager.



Order nr.	722313023	
Orig. nr.	BD50H	
Vermogen	W	780
Capaciteit	l/24h	50
Geluidsniveau	dB(A)	55
Koelmiddel	R290	
Automatische ontdooiing	Ja	
Watertank	l	6
Gewicht	kg	17,00
Afmetingen (l x b x h)	mm	416x291x654
Prijs	€	373,00



INFO

COMPACTE TRILPLAAT 8,2 KN MET 4-TAKT BENZINEMOTOR LONCIN.

Klein en wendbaar model, geschikt voor kleine bouwwerken, opritten, tuinaanleg, nutswerken, ...
 Verdichten van zand, grind, stabilisé, beton, asfalt, égalisatie, ...

Voordelen:

- Compact en zeer wendbaar, perfect voor binnenshuis
- Licht en draagbaar
- Ergonomisch handvat met rubber om vibraties te beperken
- Opklapbare wielen voor het gemakkelijk verplaatsen
- Loncin kwaliteitsmotor benzine
- Snelheid van 25 m/min
- Trilt tot 20 cm diep

Optionele rubbermat voor het verminderen van trillingen op klinkers, steenpuin, ...



Order nr.	829700100	
Orig. nr.	TPT820	
Verdichtingsvermogen	kN	8.2
Verdichtingsdiepte	cm	20
Verplaatsingssnelheid	m/min	25
Afmetingen plaat	mm	495x320
Motor	2.8 pk 87cc benzine	
Wielen	Ja	
Klimcapaciteit	°	30
Geluidsniveau	dB(A)	103
Inhoud benzinetank	l	1.6
Autonomie gemiddeld	u	4
Gewicht	kg	50,00
Afmetingen (l x b x h)	mm	710x360x520
Prijs	€	326,00



TRILPLAAT 13KN MET 6.5PK 4-TAKT BENZINEMOTOR.

Met zijn kleine verdichtingsplaat en gemiddeld eigengewicht is deze trilplaat ideaal voor kleine oppervlaktes, dichten van kabelsleuven, tuinaanleg, bouw, etc.

Tot 30 cm verdichten van zand, grind, stabilisé, beton, asfalt, egalisatie, ...

Kenmerken:

- Loncin-benzinemotor van 6,5 pk met handmatige start
- Regelbare snelheid voorwaarts
- Opvouwbare transportwielen altijd binnen handbereik
- Polyester **dempingsmat** voor het werken op harde ondergronden (klinkers, bestrating, ...)
- Grondplaat uit 1 stuks geperst, voor optimale sterkte en vlakheid. Geen lasnaden die kunnen scheuren of roesten
- Grondplaat met opstaande boorden
- Stalen beschermingskap boven de motor en rond de aandrijfriem
- Handgreep met 3-punts montage, beperkt de vibraties
- Handgreep dichtklapbaar tot op de motor, voor compact transport
- Afvoerslang voor het verversen van de motorolie

Optionele watertank en sproeiers, voor het verwerken van asfalt.



Order nr.	829700102	
Orig. nr.	TPT1300	
Verdichtingsvermogen	kN	13
Verdichtingsdiepte	cm	30
Verplaatsingssnelheid	m/min	15
Afmetingen plaat	mm	520x445
Frequentie	Hz	5500
Motor	6.5pk 196cc benzine	
Wielen	Ja	
Klimcapaciteit	°	30
Geluidsniveau	dB(A)	104
Inhoud benzinetank	l	3.6
Benzineverbruik gemiddeld	l/h	1.45
Autonomie gemiddeld	u	4
Gewicht	kg	92,00
Afmetingen (l x b x h)	mm	730x400x630
Prijs	€	430,00



TRILPLAAT 20KN MET 6.5PK 4-TAKT BENZINEMOTOR.

De grote verdichtingsplaat en topsnelheid van 35m/min maken van deze trilplaat de perfecte allrounder voor werken wegebouw, utiliteits- en woningbouw, etc.

Tot 35 cm verdichten van zand, grind, stabilisé, beton, asfalt, egalisatie,...

Kenmerken:

- Loncin kwaliteitsmotor benzine, 6,5 Pk, met manuele start
- Opklapbare **transportwielen**, steeds snel binnen bereik
- Polyester **dempingsmat** voor het werken op harde ondergronden (klinkers, bestrating,...)
- Grondplaat uit 1 stuks geperst, voor optimale sterkte en vlakheid. Geen lasnaden die kunnen scheuren of roesten
- Grondplaat met opstaande boorden
- Stalen beschermingskap boven de motor en rond de aandrijfriem
- Handgreep met 3-punts montage, beperkt de vibraties
- Handgreep dichtklapbaar tot op de motor, voor compact transport
- Regelbare snelheid voorwaarts
- Aflaatslang voor het verversen van de motorolie
- Optionele watertank en sproeiers, voor het verwerken van asfalt



Order nr.	829700103	
Orig. nr.	TPT2000	
Verdichtingsvermogen	kN	20
Verdichtingsdiepte	cm	35
Verplaatsingssnelheid	m/min	35
Afmetingen plaat	mm	560x520
Frequentie	Hz	5500
Motor	6.5pk 196cc benzine	
Wielen	Ja	
Klimcapaciteit	°	30
Geluidsniveau	dB(A)	105
Inhoud benzinetank	l	3.6
Benzineverbruik gemiddeld	l/h	1.45
Autonomie gemiddeld	u	4
Gewicht	kg	98,00
Afmetingen (l x b x h)	mm	760x450x670
Prijs	€	481,00

TRILPLAAT 25KN MET 6,5PK 4-TAKT BENZINEMOTOR, VOORUIT / ACHTERUIT LOPEND.

Deze compacte trilplaat met 35 cm verdichtingsdiepte en smalle grondplaat is bijzonder geschikt voor gemiddeld tot zwaar werk in compacte ruimtes zoals kabelsleuven, funderingwerk, aanleg van parkings, etc.

De vooruit/achteruitloop maken dit model bijzonder wendbaar en licht in gebruik, ondanks zijn gemiddeld zware eigengewicht.

De hoge rijsnelheid en centrifugaalkracht zorgen voor een bijzonder goeie werkefficiëntie.

Kenmerken:

- Loncin kwaliteitsmotor benzine, 6,5pk, met manuele start
- Vooruit + achteruit lopend
- Groot en ergonomisch handvat met richtingsknop (vooruit + achteruit) en gashendel
- Met polyester dempingsmat voor het werken op harde ondergronden (klinkers, bestrating,...)
- Handvat kan vastgeklit worden voor baantransport
- Grondplaat uit 1 stuk geperst, voor optimale sterkte en vlakheid. Geen lasnaden die kunnen scheuren of roesten
- Hijssoog bovenaan
- Openklapbare stalen beschermingskap boven de motor en rond de aandrijfriem
- Handgreep met 3-punts montage, beperkt de vibraties
- Handgreep dichtklapbaar tot op de motor, voor compact transport

Aflaatslang voor het verversen van de motorolie

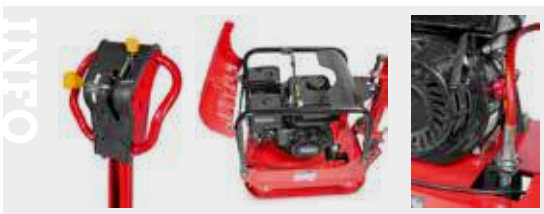

Order nr.	829700110	
Orig. nr.	TPT2500	
Verdichtingsvermogen	kN	25
Frequentie	Hz	5040
Verdichtingsdiepte	cm	35
Verplaatsingssnelheid	m/min	22
Rendement	m ² /h	528
Afmetingen plaat	mm	620x400x6
Motor	6.5pk 196cc benzine	
Vermogen	kW	4.88
Klimcapaciteit	°	35
Geluidsniveau	dB(A)	105
Inhoud benzinetank	l	3.6
Benzineverbruik gemiddeld	l/h	1.45
Autonomie gemiddeld	u	4
Gewicht	kg	117,00
Afmetingen (l x b x h)	mm	730x410x1190
Prijs	€	755,00

TRILPLAAT 30 KN MET 9,0 PK 4-TAKT BENZINEMOTOR, VOORUIT/ ACHTERUIT LOPEND.

Deze zware trilplaat met 50 cm verdichtingsdiepte is bijzonder geschikt voor het zwaardere allround werk: openbare werken, grondverzet, funderingswerk, aanleg van parkings, etc.

De vooruit/achteruitloop maken dit model bijzonder wendbaar in gebruik.

Kenmerken:

- Loncin kwaliteitsmotor benzine **9,0 pk**
- Handstart op de motor en **elektrische start** met optionele startbatterij.
- **Vooruit + achteruit lopend**
- Groot en ergonomisch handvat met richtingsknop (vooruit + achteruit) en gashendel
- Handvat kan vastgeklit worden voor baantransport
- Zware grondplaat uit 1 stuk geperst, voor optimale sterkte en vlakheid. Geen lasnaden die kunnen scheuren of roesten
- Hijssoog bovenaan
- Openklapbare stalen beschermingskap boven de motor en rond de aandrijfriem
- Handgreep met 3-punts montage, beperkt de vibraties
- Handgreep dichtklapbaar tot op de motor, voor compact transport
- Aflaatslang voor het verversen van de motorolie

Optionele polyester dempingsmat voor het werken op harde ondergronden (klinkers, bestrating,...)

Optionele startbatterij

Order nr.	829700111	
Orig. nr.	TPT3000	
Verdichtingsvermogen	kN	30
Verdichtingsdiepte	cm	50
Verplaatsingssnelheid	m/min	15
Afmetingen plaat	mm	650x420
Frequentie	Hz	4000
Motor	9,0pk 270cc benzine	
Klimcapaciteit	°	30
Geluidsniveau	dB(A)	107
Inhoud benzinetank	l	6
Benzineverbruik gemiddeld	l/h	2
Autonomie gemiddeld	u	3
Gewicht	kg	155,00
Afmetingen (l x b x h)	mm	1440x440x1050
Prijs	€	1.035,00



TRILPLAAT 39 KN MET 13,0 PK 4-TAKT BENZINEMOTOR, VOORUIT + ACHTERUIT LOPEND.

Deze zware trilplaat met grote verdichtingsplaat en 90 cm verdichtingsdiepte is bijzonder geschikt voor het zware werk: openbare werken, grondverzet, funderingswerk, aanleg van parkings, etc.

Het hoge eigengewicht en rijsnelheid zorgen voor een bijzonder goeie efficiëntie bij grote oppervlakken.

Kenmerken:

- Loncin kwaliteitsmotor benzine **13,0 pk**
- Handstart op de motor en **elektrische start** met optionele startbatterij
- **Vooruit + achteruit lopend**
- Groot en ergonomisch handvat met richtingsknop (vooruit + achteruit) en gashendel
- Handvat kan vastgeklit worden voor baantransport
- Zware grondplaat uit 1 stuk geperst, voor optimale sterkte en vlakheid. Geen lasnaden die kunnen scheuren of roesten
- Hijssoog bovenaan
- Openklapbare stalen beschermingskap boven de motor en rond de aandrijfriem
- Handgreep met 3-punts montage, beperkt de vibraties
- Handgreep dichtklapbaar tot op de motor, voor compact transport
- Aflaatslang voor het verversen van de motorolie

Optionele polyester dempingsmat voor het werken op harde ondergronden (klinkers, bestrating,...)

Optionele startbatterij

Order nr.	829700112	
Orig. nr.	TPT3900	
Verdichtingsvermogen	kN	39
Verdichtingsdiepte	cm	90
Verplaatsingssnelheid	m/min	21
Afmetingen plaat	mm	870x670
Frequentie	Hz	3750
Motor	13,0pk 389cc benzine	
Klimcapaciteit	°	35
Geluidsniveau	dB(A)	107
Inhoud benzinetank	l	6.5
Benzineverbruik gemiddeld	l/h	2.88
Autonomie gemiddeld	u	2.3
Gewicht	kg	245,00
Afmetingen (l x b x h)	mm	1450x675x1110
Prijs	€	1.345,00



WATERTANK IN KUNSTSTOF, GESCHIKT VOOR DE TRILPLAAT TPT1300 EN TPT2000.

Kenmerken:

- Vergrendeling op de trilplaat met stalen as en borgveer, na demontage van de voorste afschermkap van de machine
- Geleverd met sproeiers, aansluitslang en afsluitkraantje



Order nr.	829700116	829700136
Voor type	TPT1300	TPT2000
Prijs	€ 69,50	69,50

RUBBEREN DEMPINGSMAT VOOR TRILPLAAT TPT820, TPT1300, TPT2000, TPT2500, TPT3000, TPT3900.

Dempingsmat voor het werken op harde ondergrond (klinkers, bestrating,...).

Verhoogt aanzienlijk het werkcomfort van de gebruiker.



Order nr.	Voor model	Prijs
		€
829700114	TPT820	30,50
829700115	TPT1300	48,50
829700119	TPT2000	52,50
829700117	TPT2500	58,50
829700135	TPT3900	65,50

INFO

Hoe kies ik de geschikte trilplaat?

<https://www.vynckier.biz/trilplaten>

1 Trilplaten

2 Welke trilplaat kies ik?

Ga voor stevige grond onder je voeten!

Trilplaten of dempplaten worden vaak gebruikt in de bouw; voor opritten, tuinaanleg, ... Met een trilplaat kan je een bepaalde ondergrond stevig aandammen. Die stevige ondergrond heb je nodig om bv. terrassen of voetpaden aan te leggen.

Door ondergrond goed aan te dammen, gaan tegels niet verzakken na een tijdje. Met de trilplaten van MW BUILD kan je onder andere zand, grind en stabilisatie aantrillen, of beton, asfalt en egalisatie verdichten.



Surf naar www.vynckier.biz/trilplaten

01 MACHINES

02 AUTO

03 WORKSHOP

04 EQUIPMENT

05 TOOLS

ELEKTRISCHE DUMPER 500 KG MET LAADBAK MET GASVEER.

Deze extra stille dumper verlicht vele werkzaamheden in bouw, renovatie, landbouw, tuinaanleg, etc.

Ontworpen voor frequente stops. Dankzij zijn kleine breedte, de variabele snelheid vooruit en achteruit en de 2 zwenkbare achterwielen is de dumper zeer wendbaar en kan deze gebruikt worden in situaties en op terreinen waar het manoeuvreren moeilijk is.

Troeven:

- Laadbak met een capaciteit van 500 kg, lossen door gasveer
- Met een breedte van 720 mm geraakt de dumper probleemloos door buiten- en binnendeuren
- 2 grote tractiewielen vooraan en 2 zwenkwielen achteraan
- Kan gebruikt worden op hellingen opwaarts tot 25° en zijwaarts 20°
- Variabele snelheid met een maximum van 5 km/h
- Grote autonomie tot 10 uren (met volledig opgeladen batterij)
- LCD scherm met weergave van de snelheid en het laadniveau van de batterij
- Onderhoudsvrije motor en batterij
- LED lamp vooraan op het stuurwiel

Kenmerken:

- Noodrem bij het loslaten van de versnellingshendel
- Manueel kantelen van de laadbak met gasveer ondersteuning
- Geleverd met een 12 V 45,4 Ah gel batterij van Europese kwaliteit

► NEW



Order nr.	829700176
Orig. nr.	MED500
Motor	800W, 48V
Capaciteit laadbak	kg 500
Lengte laadbak	mm 1129
Breedte laadbak	mm 793
Hoogte laadbak	mm 412
Rupsbanden	Nee
Hydraulisch kippen	Nee
Autonomie gemiddeld	u 10
Snelheden vooruit	km/u 0 - 5
Snelheden achteruit	km/u 0 - 2.5
Batterij	V 12
Laadtijd	u 7
Maximum helling opwaarts	° 25
Maximum helling zijwaarts	° 20
Maximum kiphoeck	° 80
Gewicht	kg 260,00
Afmetingen (l x b x h)	mm 1670x782x1120
Prijs	€ 1.939,00



ELEKTRISCHE DUMPER MET 500 KG HYDRAULISCHE LAADBAK.

Deze extra stille dumper verlicht vele werkzaamheden in bouw, renovatie, landbouw, tuinaanleg, etc.

Ontworpen voor frequente stops. Door zijn kleine breedte, de variabele snelheid vooruit en achteruit en de 2 zwenkbare achterwielen is de dumper zeer wendbaar en kan deze gebruikt worden in situaties en op terreinen waar het manoeuvreren moeilijk is.

Troeven:

- 500 kg laadbak met hydraulische veer. De hydraulische veer en pomp zijn ontworpen voor intensief werk, maar licht voor de bediener
- Met 720 mm breed gaat hij probleemloos door buitendeuren en binnendeuren
- 2 grote tractiewielen vooraan en 2 zwenkwielen achteraan
- Kan gebruikt worden op hellingen opwaarts tot 25° en zijwaarts tot 20°
- Variabele snelheid met een maximum van 5 km/h
- Grote autonomie tot 10 uren (met volledig opgeladen batterij)
- LCD scherm met weergave van de snelheid en het laadniveau van de batterij
- Onderhoudsvrije motor en batterij
- LED lamp vooraan op het stuurwiel

Kenmerken:

- Noodrem bij het loslaten van de versnellingshendel
- Hydraulisch kantelen van de laadbak
- Geleverd met een 12 V 45,4 Ah gel batterij van Europese kwaliteit

Aandacht: het is belangrijk om motorolie en hydraulische olie bij te vullen voor het eerste gebruik.

De machine wordt geleverd zonder olie.

Als motorolie kan u type 15W40 gebruiken (artikel nr. 790030050)

Als hydraulische olie kan u type 46 gebruiken (artikel nr. 790030046)

► NEW



Order nr.	829700177
Orig. nr.	MED500H
Motor	800W, 48V
Capaciteit laadbak	kg 500
Lengte laadbak	mm 1129
Breedte laadbak	mm 793
Hoogte laadbak	mm 412
Rupsbanden	Nee
Hydraulisch kippen	Ja
Autonomie gemiddeld	u 10
Snelheden vooruit	km/u 0 - 5
Snelheden achteruit	km/u 0 - 2.5
Batterij	V 12
Laadtijd	u 7
Maximum helling opwaarts	° 20
Maximum helling zijwaarts	° 25
Maximum kiphoeck	° 63
Olie hydraulisch systeem	L 2,5
Gewicht	kg 275,00
Afmetingen (l x b x h)	mm 1670x782x1120
Prijs	€ 2.629,00



ELEKTRISCHE DUMPER 500 KG MET VLAKKE LAADBAK MET GASVEER.

Deze extra stille dumper verlicht vele werkzaamheden in bouw, renovatie, landbouw, tuinaanleg, etc.

Ontworpen voor frequente stops. Dankzij zijn kleine breedte, de variabele snelheid vooruit en achteruit en de 2 zwenkbare achterwielen is de dumper zeer wendbaar en kan deze gebruikt worden in situaties en op terreinen waar het manoeuvreren moeilijk is.

Troeven:

- Vlakke laadbak met een capaciteit van 500 kg, lossen door gasveer
- Met een breedte van 720 mm geraakt de dumper probleemloos door buiten- en binnendeuren
- 2 grote tractiewielen vooraan en 2 zwenkwielen achteraan
- Kan gebruikt worden op hellingen opwaarts tot 25° en zijwaarts tot 20°
- Variabele snelheid met een maximum van 5 km/h
- Grote autonomie tot 10 uren (met volledig opgeladen batterij)
- LCD scherm met weergave van de snelheid en het laadniveau van de batterij
- Onderhoudsvrije motor en batterij
- LED lamp vooraan op het stuurwiel

Kenmerken:

- Noodrem bij het loslaten van de versnellingshendel
- Manueel kantelen van de laadbak met gasveer ondersteuning
- Geleverd met een 12 V 45,4 Ah gel batterij van Europese kwaliteit

Order nr.	829700178	
Orig. nr.	MEP500	
Motor	800W, 48V	
Capaciteit laadbak	kg	500
Lengte laadbak	mm	1129
Breedte laadbak	mm	793
Hoogte laadbak	mm	412
Rupsbanden	Nee	
Hydraulisch kippen	Nee	
Autonomie gemiddeld	u	10
Snelheden vooruit	km/u	0 - 5
Snelheden achteruit	km/u	0 - 2,5
Batterij	V	12
Laadtijd	u	7
Maximum helling opwaarts	°	25
Maximum helling zijwaarts	°	20
Maximum kiphoeck	°	80
Gewicht	kg	260,00
Afmetingen (l x b x h)	mm	1670x782x1120
Prijs	€	2.225,00



▶ NEW



INFO

ELEKTRISCHE DUMPER MET 500 KG VLAKKE LAADBAK EN HYDRAULISCHE KIP.

Deze extra stille dumper verlicht vele werkzaamheden in bouw, renovatie, landbouw, tuinaanleg, etc.

Ontworpen voor frequente stops. Door zijn kleine breedte, de variabele snelheid vooruit en achteruit en de 2 zwenkbare achterwielen is de dumper zeer wendbaar en kan deze gebruikt worden in situaties en op terreinen waar het manoeuvreren moeilijk is.

Troeven:

- 500 kg vlakke laadbak met hydraulische cilinder. De hydraulische cilinder en pomp zijn ontworpen voor intensief werk, maar licht voor de bediener
- Met 720 mm breed gaat hij probleemloos door buitendeuren en binnendeuren
- 2 grote tractiewielen vooraan en 2 zwenkwielen achteraan
- Kan gebruikt worden op hellingen opwaarts tot 25° en zijwaarts 20°
- Variabele snelheid met een maximum van 5 km/h
- Grote autonomie tot 10 uren (met volledig opgeladen batterij)
- LCD scherm met weergave van de snelheid en het laadniveau van de batterij
- Onderhoudsvrije motor en batterij
- LED lamp vooraan op het stuurwiel

Kenmerken:

- Noodrem bij het loslaten van de versnellingshendel
- Hydraulisch kantelen van de laadbak
- Geleverd met een 12 V 45,4 Ah gel batterij van Europese kwaliteit

Aandacht: het is belangrijk om motorolie en hydraulische olie bij te vullen voor het eerste gebruik.

De machine wordt geleverd zonder olie.

Als hydraulische olie kan u type 46 gebruiken (artikel nr. 790030046)

Order nr.	829700179	
Orig. nr.	MEP500H	
Motor	800W, 48V	
Capaciteit laadbak	kg	500
Lengte laadbak	mm	1129
Breedte laadbak	mm	793
Hoogte laadbak	mm	412
Rupsbanden	Nee	
Hydraulisch kippen	Ja	
Autonomie gemiddeld	u	10
Snelheden vooruit	km/u	0 - 5
Snelheden achteruit	km/u	0 - 2,5
Batterij	V	12
Laadtijd	u	7
Maximum helling opwaarts	°	20
Maximum helling zijwaarts	°	25
Maximum kiphoeck	°	63
Olie hydraulisch systeem	L	2,5
Gewicht	kg	275,00
Afmetingen (l x b x h)	mm	1670x1782x1103
Prijs	€	2.825,00



▶ NEW



INFO

ELEKTRISCHE KUIRWAGEN MET CAPACITEIT 150 KG.

De kruiwagen vergemakelijkt een groot aantal werken in de bouw, renovatie, landbouw, tuinbouw, etc.

Dankzij het kader onderaan kan de kruiwagen stabiel blijven bij het laden en lossen en is het gemakkelijk deze te vervoeren en te ledigen.

Voordelen:

- Kader met 3 wielen waardoor de kruiwagen niet getild moet worden tijdens transport
- Kiepbak op het kader waardoor de kruiwagen niet getild moet worden tijdens het ledigen
- Batterij met 7 werkuren
- Variabele snelheid, gemakkelijk te regelen tijdens transport

Kenmerken:

- Voorwielaandrijving met geïntegreerde motor
- Veiligheidsrem
- Handmatig kantelen van de bak

► NEW



INFO

Order nr.	829700180	
Orig. nr.	EK150F	
Rupsbanden	Nee	
Hydraulisch kippen	Nee	
Gewicht	kg	30,00
Afmetingen (l x b x h)	mm	2842x782x1103
Prijs	€	625,00

MINI DUMPER MET KIEPBAC 300KG.

Verlicht vele werkzaamheden in bouw, renovatie, landbouw, tuinaanleg, etc.

Voordelen:

- Kiepbak met capaciteit 300kg. Manueel kiepen
- Met 805 mm breed gaat hij vlot door buiten- en binnendeuren
- Grote banden voor rijden en klimmen in oneffen bodems
- Motor met rustige loop en gemakkelijke handstart
- Kantelhoek 90°
- 4 versnellingen 3F+1R
- 4-wielsaandrijving
- Tandwielkast onderhoudsvrij

Kenmerken:

- 4-takt Loncin benzinemotor 6.5pk (4.8kW)
- Kettingaandrijving
- Volledig mechanisch, geen elektronica
- Noodrem
- Manueel kippen

Geleverd zonder motorolie. wij adviseren de MW TOOLS MOTOROIL 650 15W40 (art.nr. 790030050)

Order nr.	829700120	
Orig. nr.	MD300	
Motor	6,5PK benzine 4-takt	
Geluidsniveau	dB(A)	101
Capaciteit laadbak	kg	300
Lengte laadbak	mm	700 binnen, 850 buiten
Breedte laadbak	mm	600 binnen, 650 buiten
Diepte laadbak	mm	360 - 420
Rupsbanden	Nee	
Hydraulisch kippen	Nee	
Inhoud benzinetank	l	3,0
Benzineverbruik gemiddeld	l/h	0,75
Autonomie gemiddeld	u	4
Inhoud laadbak	L	125
Snelheden vooruit	km/u	2,5 / 4,8 / 6,4
Snelheden achteruit	km/u	0,7
Motor olie	L	0,6
Olie versnellingsbak	L	1,2
Gewicht	kg	210,00
Afmetingen (l x b x h)	mm	1327x805x1037
Prijs	€	1.245,00

INFO Bekijk het volledige en up-to-date aanbod
Surf naar www.vynckier.biz/minidumpers



INFO

SNEEUWPLOEG VOOR MINDUMPER.

Instelbare hoek onder 25° links of rechts en in hoogte aanpasbaar tot 10 cm.

Geleverd met een montageset voor het bevestigen op de frame van de mindumper.



Order nr.	829700157	
Orig. nr.	MD300AS	
Voor type	MD300	
Gewicht	kg	32,00
Prijs	€	191,00

VERHOOGING VOOR MINIDUMPER MD300.

Met deze extensie vergroot u de bakcapaciteit aanzienlijk, en dit is vooral interessant bij lichte ladingen zoals veevoeders, houtschors, houtsnippers, snoeiafval, etc.



Order nr.	829700160	
Orig. nr.	MD300AE	
Voor type	MD300	
Gewicht	kg	13,00
Afmetingen (l x b x h)	mm	1080x650x522
Prijs	€	93,50

MINI RUPSDUMPER MET KIEPBAK 300KG VOOR GEBRUIK OP VEELEISENDE ONDERGRONDEN.

Verlicht vele werkzaamheden in bouw, renovatie, landbouw, tuinaanleg, etc.

Voordelen:

- Kiepbak met hoge wanden. Capaciteit 300 kg
- Met 720mm breed gaat hij vlot door buiten- en binnendeuren
- Rupsbanden voor rijden en klimmen op zware en oneffen bodems
- Kantelhoek 62°
- Motor met rustige loop en gemakkelijke handstart
- 4 versnellingen 3F+1R
- Tandwielkast onderhoudsvrij

Order nr.	829700122	
Orig. nr.	MRD300	
Motor	6.5PK benzine 4-takt6	
Geluidsniveau	dB(A)	101
Capaciteit laadbak	kg	300
Lengte laadbak	mm	840 binnen, 1000 buiten
Breedte laadbak	mm	625 binnen, 670 buiten
Diepte laadbak	mm	215-280
Rupsbanden	Ja	
Hydraulisch kippen	Nee	
Inhoud benzinetank	l	3,0
Benzineverbruik gemiddeld	l/h	0,75
Autonomie gemiddeld	u	4
Inhoud laadbak	L	121
Snelheden vooruit	km/u	1,57 / 2,93 / 3,66
Snelheden achteruit	km/u	1,14
Motor olie	L	0,6
Olie versnellingsbak	L	1,2
Gewicht	kg	219,00
Afmetingen (l x b x h)	mm	1500x720x1010
Prijs	€	1.325,00

MINI PLATFORMWAGEN OP RUPSEN VOOR GEBRUIK OP VEELEISENDE ONDERGRONDEN

Verlicht vele werkzaamheden in bouw, renovatie, landbouw, tuinaanleg, etc.

Voordelen:

- Vlakke laadbak 300kg met kipfunctie
- Zijschotten instelbaar en afneembaar
- Met 705 mm breed gaat hij vlot door buiten- en binnendeuren
- Rupsbanden voor rijden en klimmen op zware en oneffen bodems
- Kantelhoek 55°
- Motor met rustige loop en gemakkelijke handstart
- 4 versnellingen 3F+1R
- Tandwielkast onderhoudsvrij

Order nr.	829700121	
Orig. nr.	MRP300	
Motor	6.5PK benzine 4-takt	
Geluidsniveau	dB(A)	101
Capaciteit laadbak	kg	300
Lengte laadbak	mm	910 binnen, 1090 buiten
Breedte laadbak	mm	600 binnen, 700 buiten
Diepte laadbak	mm	204
Rupsbanden	Ja	
Hydraulisch kippen	Nee	
Inhoud benzinetank	l	3,0
Benzineverbruik gemiddeld	l/h	0,75
Autonomie gemiddeld	u	4
Inhoud laadbak	L	114
Versnellingen	3+1 achteruit	
Snelheden vooruit	km/u	1,57 / 2,93 / 3,66
Snelheden achteruit	km/u	1,14
Motor olie	L	0,6
Olie versnellingsbak	L	1,2
Gewicht	kg	213,00
Afmetingen (l x b x h)	mm	1650x705x1010
Prijs	€	1.389,00

FRAME VOOR HOUTTRANSPORT, PASSEND OP DE RUPSDUMPER MRP300.

Kenmerken:

- Geschikt voor het vervoer van grote hoeveelheden gezaagd of gekapt hout, brandhout, aan te planten bomen, etc.
- De MRP300 is met zijn rupsbanden zeer geschikt voor vervoer in drassige en oneffen ondergrond
- De zijsteunen kunnen in 2 breedteposities vastgezet worden



Deze frame wordt gemonteerd in plaats van de standaard vlakke bak, die eerst gedemonteerd wordt.

Order nr.	829700128	
Orig. nr.	MRP300AH	
Voor type	MRP300	
Gewicht	kg	40,00
Afmetingen (l x b x h)	mm	1328x870x528
Prijs	€	202,00

Kenmerken:

- 4-takt Loncin benzinemotor 6.5pk (4.8kW)
- Rubber rupsen met kettingaandrijving
- Volledig mechanisch, geen elektronica
- Noodrem
- Manueel kippen

Motor geleverd zonder motorolie



Kenmerken:

- 4-takt Loncin benzinemotor 6.5pk (4.8kW)
- Rubber rupsen met kettingaandrijving
- Volledig mechanisch, geen elektronica
- Noodrem
- Manueel kippen

Geleverd zonder motorolie. wij adviseren de MW TOOLS MOTOROIL 650 15W40 (art.nr. 790030050)



SNEEUWPLOEG VOOR MINIDUMPER MRP300 EN MRD300.

Instelbare hoek onder 25° links of rechts en in hoogte aanpasbaar tot 10 cm.

Geleverd met een montageset voor het bevestigen op de frame van de minidumper.



Order nr.	829700158	
Orig. nr.	MRP300AS	
Voor type	MRP300/MRD300	
Gewicht	kg	33,00
Prijs	€	191,00

01 MACHINES

02 AUTO

03 WORKSHOP

04 EQUIPMENT

05 TOOLS

MINI RUPSDUMPER MET HYDRAULISCHE KIEPBAK 500 KG VOOR GEBRUIK OP VEELEISENDE ONDERGRONDEN.

Verlicht vele werkzaamheden in bouw, renovatie, landbouw, tuinaanleg, etc.

Voordelen:

- **Hydraulische** kiepbak met hoge wanden. **Capaciteit 500 kg**
- Met 720 mm breed gaat hij vlot door buiten- en binnendeuren
- Rupsbanden voor rijden en klimmen op zware en oneffen bodems
- Kantelhoek 60°
- Motor met rustige loop en gemakkelijke handstart
- 4 versnellingen 3F+1R
- Tandwielkast onderhoudsvrij

Kenmerken:

- 4-takt Loncin benzinemotor 6.5pk (4.8kW)
- Rubber rupsen met kettingaandrijving
- Volledig mechanisch en hydraulisch, geen elektronica
- Noodrem
- Hydraulisch kippen

Aandacht: het is belangrijk om motorolie en hydraulische olie bij te vullen voor het eerste gebruik.

De machine wordt geleverd zonder olie.
Als motorolie kan u type 15W40 gebruiken (artikel nr. 790030050)

Als hydraulische olie kan u type 46 gebruiken (artikel nr. 790030046)



Order nr.	829700123	
Orig. nr.	MRD500H	
Motor	6.5PK benzine 4-takt	
Geluidsniveau	dB(A)	101
Capaciteit laadbak	kg	500
Lengte laadbak	mm	1010
Breedte laadbak	mm	714
Hoogte laadbak	mm	462
Rupsbanden	Ja	
Hydraulisch kippen	Ja	
Pompcapaciteit	l/min	9
Inhoud benzinetank	l	3.0
Benzineverbruik gemiddeld	l/h	0.75
Autonomie gemiddeld	u	4
Inhoud laadbak	L	230
Snelheden vooruit	km/u	1,57 / 2,93 / 3,66
Snelheden achteruit	km/u	1,14
Motor olie	L	0,6
Olie versnellingsbak	L	1,2
Olie hydraulisch systeem	L	3,4
Gewicht	kg	299,00
Afmetingen (l x b x h)	mm	1600x717x1010
Prijs	€	2.139,00



GEMOTORISEERDE RUPSDUMPER MET RECHTHOEKIGE HYDRAULISCHE LAADBAK 500 KG VOOR GEBRUIK OP VEELEISENDE ONDERGRONDEN.

De mini-dumper verlicht vele werkzaamheden in bouw, renovatie, landbouw, tuinaanleg, etc.

Troeven:

- Rechthoekige laadbak met een capaciteit van 500 kg
- Het voorste deel van de laadbak opent bij het kantelen
- Met een totale breedte van 720 mm geraakt de minidumper probleemloos door buiten- en binnendeuren
- Rupsbanden geschikt voor zware en oneffen bodems
- Kantelhoek 60°
- Motor met rustige loop en gemakkelijke handstart
- 4 versnellingen, 3 vooruit en 1 achteruit
- Onderhoudsvrije tandwielkast

Kenmerken:

- 4-takt Loncin benzinemotor 6,5 pk (4,8 kW) EURO V
- Rubberen rupsen met kettingaandrijving
- Volledig mechanisch, geen elektronica
- Noodrem
- Hydraulisch kantelen van de laadbak
- Afmetingen laadbak 950 x 680 x 465 mm

De motor wordt door gebruik van type 15w40 motorolie onderhouden.

Aandacht: Het is belangrijk om motorolie bij te vullen voor het eerste gebruik (zie accessoires). Motor geleverd zonder olie.

Order nr.	829700124	
Orig. nr.	MRP500H	
Motor	6,5 pk (4,8 kW)	
Geluidsniveau	dB(A)	101
Capaciteit laadbak	kg	500
Lengte laadbak	mm	1077
Breedte laadbak	mm	750
Hoogte laadbak	mm	360
Rupsbanden	Ja	
Hydraulisch kippen	Ja	
Pompcapaciteit	l/min	10.8
Motor olie	L	0,6
Olie versnellingsbak	L	1,2
Olie hydraulisch systeem	L	3,4
Gewicht	kg	299,00
Afmetingen (l x b x h)	mm	2842x782x1103
Prijs	€	2.139,00



SNEEUWPLOEG VOOR MINIDUMPER MRP500H EN MRD500H.

Instelbare hoek onder 25° links en rechts en in hoogte aanpasbaar tot 10 cm.

Geleverd met een montageset voor het bevestigen op de frame van de minidumper.



Order nr.	829700159	
Orig. nr.	MRP500AS	
Voor type	MRP500H/MRD500H	
Gewicht	kg	33,50
Prijs	€	202,00

FRAME VOOR HOUTTRANSPORT, PASSEND OP RUPSDUMPER MRP500H EN MRD500H.

Kenmerken:

- Geschikt voor het vervoer van grote hoeveelheden gezaagd of gekapt hout, brandhout, aan te planten bomen, etc.
- De zijsteunen kunnen in 2 breedteposities vastgezet worden

Deze frame wordt gemonteerd in plaats van de standaard vlakke bak, die eerst gedemonteerd wordt.



Order nr.	829700156	
Orig. nr.	MRP500AH	
Voor type	MRP500H/MRD500H	
Gewicht	kg	40,00
Afmetingen (l x b x h)	mm	1310x1023x683
Prijs	€	202,00

“HOGE SNELHEID” MINIDUMPER MET HYDRAULISCHE LAADBAC 500 KG.

Deze mini dumper verlicht vele werkzaamheden in bouw, renovatie, landbouw, tuinaanleg, etc.

Door de 6 snelheden vooruit en 2 snelheden achteruit, de zware motor en de hoge rupsen, is deze dumper geschikt voor alle terreinen en situaties.

Troeven:

- Grote hydraulische laadbak met een capaciteit van 500 kg
- Met een breedte van 720 mm geraakt de dumper probleemloos door buiten- en binnendeuren
- Extra hoge rupsen, geschikt voor zware en oneffen bodems
- Kan gebruikt worden op hellingen opwaarts tot 25° en zijwaarts tot 20°
- Zware 4-takt 9pk Loncin benzine motor EURO V met manuele start
- 6 snelheden vooruit en 2 snelheden achteruit
- Maximale snelheid 7,3 km/h
- Onderhoudsvrije tandwielkast

Kenmerken:

- Rubberen rupsen en kettingaandrijving
- Volledig mechanisch, geen elektronica
- Noodrem
- Hydraulisch kantelen van de laadbak
- Afmetingen laadbak (l x b x h): 950 x 680 x 465 mm

Aandacht: het is belangrijk om motorolie en hydraulische olie bij te vullen voor het eerste gebruik.

De machine wordt geleverd zonder olie.

Als motorolie kan u type 15W40 gebruiken (artikel nr. 790030050)

Als hydraulische olie kan u type 46 gebruiken (artikel nr. 790030046)



Order nr.	829700170	
Orig. nr.	MRD500H6	
Motor	9PK benzine 4-takt	
Capaciteit laadbak	kg	500
Lengte laadbak	mm	1010
Breedte laadbak	mm	714
Hoogte laadbak	mm	462
Rupsbanden	Ja	
Hydraulisch kippen	Ja	
Inhoud benzinetank	l	6
Snelheden vooruit	km/u	0 - 7.3
Snelheden achteruit	km/u	0 - 3.5
Maximum helling opwaarts	°	25
Maximum helling zijwaarts	°	20
Maximum kiphoeck	°	57
Motor olie	L	0,95
Olie versnellingsbak	L	1
Olie hydraulisch systeem	L	4
Gewicht	kg	300,00
Afmetingen (l x b x h)	mm	1706x704x975
Prijs	€	2.559,00

GEMOTORISEERDE 10 CV “HOGE SNELHEID” DUMPER MET RECHTHOEKIGE HYDRAULISCHE KIEPBAC 500 KG.

Deze mini dumper verlicht vele werkzaamheden in bouw, renovatie, landbouw, tuinaanleg, etc.

Door de 6 snelheden vooruit en 2 snelheden achteruit, de zware motor en de hoge rupsen, is deze dumper geschikt voor alle terreinen en situaties.

Troeven:

- Grote rechthoekige hydraulische laadbak met een capaciteit van 500 kg
- Het voorste deel van de laadbak opent bij het kantelen
- Kan gebruikt worden op hellingen opwaarts tot 25° en zijwaarts tot 20°
- Met een breedte van 720 mm geraakt de dumper probleemloos door buiten- en binnendeuren
- Extra hoge rupsbanden geschikt voor zware en oneffen bodems
- Zware 4-takt 10 pk (7,5 kW) Loncin benzine motor EURO V met manuele start
- 6 snelheden vooruit en 2 snelheden achteruit
- Maximale snelheid 7,3 km/h

Kenmerken:

- Rubberen rupsen en kettingaandrijving
- Volledig mechanisch, geen elektronica
- Noodrem
- Hydraulisch kantelen van de laadbak
- Afmetingen laadbak (l x b x h): 950 x 680 x 465 mm

Aandacht: het is belangrijk om motorolie bij te vullen voor het eerste gebruik (zie accessoires).

Motor geleverd zonder olie (15W40)Hydrauliek geleverd zonder olie.



Order nr.	829700172	
Orig. nr.	MRP500H6	
Motor	9PK benzine 4-takt	
Capaciteit laadbak	kg	500
Lengte laadbak	mm	1077
Breedte laadbak	mm	750
Hoogte laadbak	mm	360
Rupsbanden	Ja	
Hydraulisch kippen	Ja	
Inhoud benzinetank	l	6
Snelheden vooruit	km/u	0 - 7.3
Snelheden achteruit	km/u	0 - 3.5
Maximum helling opwaarts	°	25
Maximum helling zijwaarts	°	20
Maximum kiphoeck	°	57
Motor olie	L	0,95
Olie versnellingsbak	L	1
Olie hydraulisch systeem	L	4
Gewicht	kg	300,00
Afmetingen (l x b x h)	mm	1706x704x975
Prijs	€	2.539,00

01 MACHINES

02 AUTO

03 WORKSHOP

04 EQUIPMENT

05 TOOLS

HYDROSTATISCHE RUPSDUMPER MET SCHOP EN HYDRAULISCHE LAADBAK 500 KG.

Krachtige en professionele mini-dumper met volledig hydraulische aandrijving, schop en laadbak. Vereist zeer weinig onderhoud door geringe slijtage, zelfs onder veeleisende omstandigheden.

Troeven:

- Volledig hydrostatische werking
- Variabele vooruit/achteruit met 2 hendels (geen versnellingsbak nodig)
- Geen tandwielen, geen riemen, geen mechanische overbrenging: deze dumper werkt enkel met onderhoudsvrije hydraulische motoren.
- Schop met capaciteit 80kg met hydraulische werking voor het snel invullen van de laadbak met zand, vloeistoffen, grind, ...
- Laadbak met hydraulisch kippen
- Trap voor meer werkcomfort
- Met een totale breedte van 720 mm geraakt de minidumper probleemloos door buiten- en binnendeuren
- Rupsbanden geschikt voor zware en oneffen bodems
- Kantelhoek 55°
- Motor met rustige loop en gemakkelijke handstart

Kenmerken:

- Laadbak met een capaciteit van 500 kg
- Laadbak met plaatdikte 2.5mm
- 4-takt Loncin benzinemotor 9 pk (6,7 kW) EURO V
- Rubberen rupsen en aandrijving met 2 hydraulische motoren
- Veiligheidssysteem: het loslaten van de hendels stopt de machine
- Afmetingen laadbak (l x b x h): 950 x 680 x 465 mm

Aandacht: het is belangrijk om motorolie en hydraulische olie bij te vullen voor het eerste gebruik.

De machine wordt geleverd zonder olie.

Als motorolie kan u type 15W40 gebruiken (artikel nr. 790030050)

Als hydraulische olie kan u type 46 gebruiken (artikel nr. 790030046)



Order nr.	829700139	
Orig. nr.	HRD500HS	
Motor	9 pk (6,7 kW) 4-takt	
Geluidsniveau	dB(A)	101
Capaciteit laadbak	kg	500
Lengte laadbak	mm	950
Breedte laadbak	mm	680
Diepte laadbak	mm	465
Rupsbanden		Ja
Hydraulisch kippen		Ja
Motor olie	L	0,95
Olie hydraulisch systeem	L	22,5
Gewicht	kg	340,00
Afmetingen (l x b x h)	mm	1855x800x1227
Prijs	€	4.035,00



“HOGE SNELHEID” MINIDUMPER HOOG TYPE MET SCHAARLIFT TOT 500 KG.

Deze mini dumper met **schaarfunctie** kan rechtstreeks dumpen in afvalcontainers tot 1.4 meter hoog. Geschikt voor het allerlei werkzaamheden in bouw, renovatie, landbouw, tuinaanleg, etc.

Met **zijn 6 snelheden** vooruit en 2 snelheden achteruit, de zware motor en de hoge rupsen, is deze dumper geschikt voor alle terreinen en situaties.

Troeven:

- **Hydraulische schaarfunctie:** de bak kan kiepen over randen van 1.45 m hoog
- Grote hydraulische laadbak met een capaciteit van 500 kg
- 6 snelheden vooruit en 2 snelheden achteruit. **Hoge snelheidsdumper** voor grotere terreinen of zwaardere werkzaamheden
- Extra smal: slechts 720 mm breed, past dus probleemloos in alle deuropeningen
- Extra hoge rupsen, geschikt voor zware en oneffen bodems
- Kan gebruikt worden op hellingen opwaarts tot 25° en zijwaarts tot 20°
- Zware 4-takt 10pk Loncin benzine motor EURO V met manuele start
- Maximale snelheid 7,3 km/h
- Onderhoudsvrije tandwielkast

Kenmerken:

- Rubberen rupsen en kettingaandrijving
- Volledig mechanisch, geen elektronica
- Noodrem
- Hydraulisch kantelen van de laadbak
- Hydraulische schaar.
- Afmetingen laadbak (l x b x h): 950 x 680 x 465 mm

Order nr.	829700171	
Orig. nr.	MRS500H6	
Motor	10PK benzine 4-takt	
Capaciteit laadbak	kg	500
Lengte laadbak	mm	1010
Breedte laadbak	mm	714
Hoogte laadbak	mm	462
Rupsbanden		Ja
Hydraulisch kippen		Ja
Inhoud benzinetank	l	6
Snelheden vooruit	km/u	0 - 7.3
Snelheden achteruit	km/u	0 - 3.5
Maximum helling opwaarts	°	25
Maximum helling zijwaarts	°	20
Maximum kiphoeck	°	57
Motor olie	L	0,95
Olie versnellingsbak	L	1
Olie hydraulisch systeem	L	4
Gewicht	kg	350,00
Afmetingen (l x b x h)	mm	1706x704x975
Prijs	€	3.659,00



KIES UW... MINIDUMPER



		MOTOR (KG)	CAPACITEIT LAADBAC (KG)	AFMETINGEN LAADBAC L X B X H (MM)	HYDRAULISCH KIPPEN
MED500 829700176		800W 48V	500	1129x793x412	nee
MED500H 829700177		800W 48V	500	1129x793x412	ja
MEP500 829700178		800W 48V	500	1129x793x412	nee
MEP500H 829700179		800W 48V	500	1129x793x412	ja
EK150F 829700180		230W 24V	120	-	nee
MD300 829700120		benzine	300	1.550x1.250x780	nee
MRD300 829700122		benzine	300	1.840x1.295x495	nee
MRP300 829700121		benzine	300	2.000x1.300x204	nee
MRD500H 829700123		benzine	500	1010x714x462	ja
MRP500H 829700124		benzine	500	1077x750x360	ja
MRD500H6 829700170		benzine	500	1010x714x462	ja
MRP500H6 829700172		benzine	500	1077x750x360	ja
HRD500HS 829700139		benzine	500	950x680x465	ja
MRS500H6 829700171		benzine	500	1.010x714x462	ja

01 MACHINES

02 AUTO

03 WORKSHOP

04 EQUIPMENT

05 TOOLS

KLEINE METALEN OPBERGKIST.

Voordelen:

- Anti-inbraak rand rondom de koffer
- 2 hydraulische gasveren voor een soepel openen van het deksel
- 2 stevige opklapbare stalen handgrepen, die in de kofferstructuur ingebouwd kunnen worden

Kenmerken:

- 1,5 mm staalplaat
- Rood gepoederlakte afwerking
- Sluiting van de koffer met 2 Eurotype-cilindersloten verzonken in de koffer
- Geleverd met 4 sleutels per koffer
- Industriële gelaste pianoscharnier

INFO Bekijk het volledige en up-to-date aanbod
Surf naar www.vynckier.biz/werfopslag



Order nr.		758120195 ●	758120265 ●
Orig. nr.		MWB195	MWB265
Volume koffer	l	178	242
Capaciteit	kg	1000	1000
Staaldikte	mm	1,5	1,5
Inwendige lengte	mm	910	1200
Inwendige breedte	mm	445	460
Inwendige hoogte	mm	440	440
Afmetingen (l x b x h)	mm	930x485x455	1300x480x470
Prijs	€	331,00	441,00

METALEN OPBERGKIST, VERPLAATSTBAAR MET EEN VORKHEFTRUCK.

Voordelen:

- Anti-inbraak rand rondom de koffer
- 2 hydraulische gasveren voor een soepel openen van het deksel
- 2 stevige opklapbare stalen handgrepen, die in de kofferstructuur ingebouwd kunnen worden

Kenmerken:

- 2 mm staalplaat
- Rood gepoederlakte afwerking
- Sluiting van de koffer met 2 Eurotype-cilindersloten verzonken in de koffer
- Geleverd met 4 sleutels per koffer
- Industriële gelaste pianoscharnier

Optie: set van 4 wielen met rem MWB4WS



Order nr.		758120445 ●	758120545 ●	758120700 ●
Orig. nr.		MWB445	MWB545	MWB700
Volume koffer	l	363	530	515
Capaciteit	kg	1000	1000	1000
Staaldikte	mm	2	2	2
Inwendige lengte	mm	1100	1100	1770
Inwendige breedte	mm	595	585	555
Inwendige hoogte	mm	555	825	525
Afmetingen (l x b x h)	mm	1135x630x600	1135x630x928	1850x635x600
Prijs	€	497,00	625,00	725,00

HOGE METALEN VACA, VERPLAATSBAAR MET EEN VORKHEFTRUCK.

Voordelen:

- Anti-inbraak rand rondom de koffer
- 2 hydraulische gasveren voor een soepel openen van het deksel
- 2 stevige opklapbare stalen handgrepen, die in de kofferstructuur ingebouwd kunnen worden

Kenmerken:

- 2,5 mm staalplaat
- Rood gepoederlakte afwerking
- Sluiting van de koffer met 2 Eurotype-cilindersloten verzonken in de koffer
- Geleverd met 4 sleutels per koffer
- Industriële gelaste pianoscharnier

Optie: set van 4 wielen met rem MWB4WS



MWB905

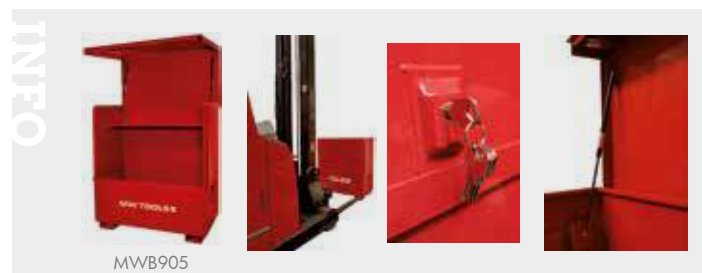

MWB905

Order nr.		758120905 ●	758121005 ●
Orig. nr.		MWB905	MWB1005
Volume koffer	l	740	990
Capaciteit	kg	1000	1000
Staaldikte	mm	2,5	2,5
Inwendige lengte	mm	1100	1417
Inwendige breedte	mm	580	597
Inwendige hoogte	mm	1160	1170
Afmetingen (l x b x h)	mm	1135x620x1285	1460x620x1285
Prijs	€	865,00	1.015,00

EXTRA ZWARE METALEN OPBERGKIST VOOR BUITENGEBRUIK.

Voordelen:

- Draagvermogen 1500 kg
- Water- en vorstbestendige coating
- 3 mm dikke staalplaat - zeer schokbestendig
- 2 hydraulische gasveren voor een soepel openen van het deksel

Kenmerken:

- 2 opklapbare stalen handgrepen, die in de kofferstructuur ingebouwd kunnen worden
- 4 hijsogen voor het eenvoudig optillen
- Voorzien van 4 voeten met vorkseuven voor het verplaatsen met een palletwagen of vorkheftruck
- Vergrendeling door hangsloten (niet meegeleverd) - 2 voorziene plaatsen
- Industriële gelaste pianoscharnier

Optie: set van 4 wielen met rem MWB4WS



MWPB445



MWPB700



MWPB445

MWPB700

Met hangslot (niet inbegrepen)

Order nr.		758121014 ●	758121018 ●
Orig. nr.		MWPB445	MWPB700
Volume koffer	l	295	676
Capaciteit	kg	1500	1500
Staaldikte	mm	3	3
Waterdicht		ja	ja
Inwendige lengte	mm	1100	1770
Inwendige breedte	mm	595	585
Inwendige hoogte	mm	450	460
Afmetingen (l x b x h)	mm	1135x630x610	1850x635x610
Prijs	€	569,00	795,00

STAPELBARE ALUMINIUMTRANSPORTKISTEN.

Voordelen:

- Hoge weerstand tegen vervorming, corrosie en verwerking
- Stevige stapelhoeken op het deksel om opslagruimte te besparen
- Gemakkelijk transport dankzij antislip zijgrepen, roestvrijstalen sluitingen en veilig stapelen (stapelhoeken)

► NEW

Geschikt voor: Opslag en transport van materiaal

Kenmerken:

- 10/10e aluminium
- Grote opening van het deksel met twee vasthoudriemen
- Roestvrijstalen sluitingen, optionele sloten
- Opklapbare antislip handgrepen
- Maximale belasting tussen 30 en 100 kg

Optie: 2 sloten 758137075



KAL29 - 30 L



KAL47 - 47 L



KAL76 - 76 L



KAL91 - 91 L



KAL140 - 140 L



KAL157 - 157 L



KAL163 - 163 L



KAL240 - 240 L



KAL400 - 400 L



KAL415 - 415 L



KAL47 - 47 L



KAL455 - 455 L

Order nr.	Orig. nr.	Volume koffer	Capaciteit	Uitwendige lengte	Uitwendige breedte	Uitwendige hoogte	Inwendige lengte	Inwendige breedte	Inwendige hoogte	Gewicht	Prijs
		l	kg	mm	mm	mm	mm	mm	mm	kg	€
758137060	KAL29	30	30	430	335	277	400	300	245	2,86	132,00
758137061	KAL47	48	40	580	385	277	550	350	248	4,09	160,00
758137062	KAL76	73	45	580	385	410	550	350	381	4,60	193,00
758137064	KAL91	92	45	780	385	379	750	350	350	5,45	242,00
758137065	KAL140	140	50	900	495	379	870	460	350	6,95	301,00
758137067	KAL157	157	50	782	585	410	750	550	381	7,06	315,00
758137068	KAL163	153	50	1182	385	410	1150	350	381	8,63	331,00
758137070	KAL240	243	50	782	585	619	750	550	590	8,36	370,00
758137071	KAL400	400	50	1532	585	514	1500	550	485	19,30	699,00
758137072	KAL415	425	100	1192	790	514	1160	755	485	13,86	575,00
758137074	KAL455	458	100	2132	485	517	2100	450	485	19,30	1.099,00

2 SLOTEN VOOR DE STAPELBARE ALUMINIUM TRANSPORTKISTEN KAL.

Order nr.	758137075
Orig. nr.	KALS31
Prijs	€ 24,50



EEN OPRIJPLAAT VOOR ELKE TOEPASSING

Hoe kies ik de geschikte oprijplaat?

Ons breed assortiment oprijplaten voldoet aan alle verwachtingen voor het laden en lossen van voertuigen en apparatuur voor logistiek, grondverzet, tuinieren, landbouw, maar ook voor huishoudelijke en niet-professionele voertuigen.

Onze oprijplaten helpen u bij het verplaatsen van voertuigen van 300 kg tot 58000 kg uitgerust met rubberen of stalen wielen of rupsbanden (motorfietsen, auto's, kranen, hoogwerkers, enz.).



Voertuigen verplaatsen

VAN 300 TOT 58 000 KG



Hoe de juiste lengte kiezen voor uw oprijplaat?

De helling (α) van de oprijplaten mag niet meer bedragen dan 30% (ongeveer $16,5^\circ$). Om de minimumlengte (L) van de oprijplaten vast te stellen, wordt het aangeraden de volgende formule te gebruiken:

LENGTE OPRIJPLAAT VOOR LOGISTIEKE TOEPASSINGEN OF LAADTOEPASSINGEN IN MILLIMETER

=

**HOOGTEVERSCHIL IN MILLIMETER (H) X 100%
MAXIMUM HELLING (α)**

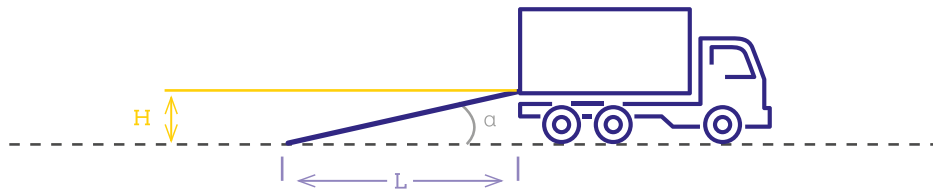

VOORBEELD

Aangenomen dat de hoogteverschil (H) 1.200 mm bedraagt. Door de formule toe te passen, verkrijgen we:
Lengte oprijplaat (L) = $1.200 \text{ mm} \times 100/30 = 4.000 \text{ mm}$

Tips

- Voor de berekening van de capaciteit, adviseren wij een marge van 15 – 30 % ten opzichte van het gewicht van het stilstaande voertuig
- Een opvouwbare oprijplaat zal minder plaats nemen voor het transport
- Een opvouwbare oprijplaat zal een lager draagvermogen hebben
- Een oprijplaat met een grotere draagcapaciteit zal een langere levensduur hebben

Types koppen

De oprijplaten kunnen met andere randen uitgerust worden dan de standaard randen:



Standaard kop



Kop met haak (optioneel)



Kop met steun (optioneel)



Kop met buis (optioneel)

SET VAN 2 ALUMINIUM OPRIJPLATEN OPEN TYPE.

Anti-slip oprijplaten met grote open dwarsbuis-structuur.

Kenmerken:

- Capaciteit 2 x 330 kg
- Breeksterkte = capaciteit x 1,5
- Superlicht en sterk
- Opplooibaar in het midden
- Met anti-terugslagbeugel

Geschikt voor:

- Voertuigen met grote banden zoals quads, grasmaaiers enz.



Order nr.	Orig. nr.	Capaciteit kg	Lengte mm	Breedte mm	Aantal	Plooibaar	Gewicht kg	Prijs €
754752500	VAP2250	330	2250	282	2	Ja	7,50	259,00

PLOOIBARE ALUMINIUM OPRIJPLAAT, CAPACITEIT 200 KG.

Geschikt voor kruiwagens, steekkarretjes ...

Kenmerken:

- Licht en zeer compact (scharnierend)
- Met draagbeugel op de zijkant
- Gesloten oppervlak met anti-slip profiel
- Afgeschuinde voet om gemakkelijk op te rijden
- Veiligheidskop (lengte 80 mm) met pin, tegen het wegschuiven onder last
- Breeksterkte = capaciteit x 1,5

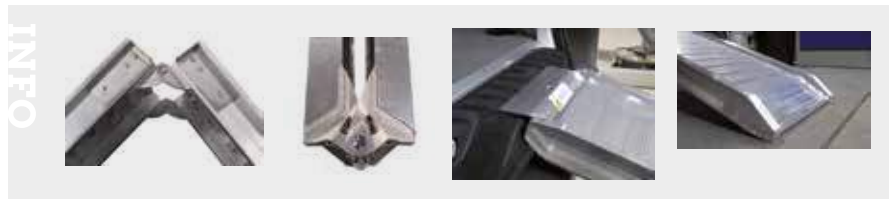

Order nr.	Orig. nr.	Capaciteit kg	Lengte mm	Externe breedte mm	Interne breedte mm	Plooibaar	Gewicht kg	Prijs €
754751810	VAP1810	200	2000	294	250	Ja	8,00	180,00
754751910	VAP1910	400	2000	651	600	Ja	23,00	482,00
754752000	VAP2000	400	2000	851	800	Ja	27,00	585,00
754752010	VAP2010	400	2000	1051	1000	Ja	34,00	679,00

BREDE ALUMINIUM OPRIJPLAAT 1 TON.

Kenmerken

- 1 oprijplaat
- Zware uitvoering 1 ton
- Breedte 750 of 1000mm

Geleverd met:

- Standaardkop en veiligheid tegen het wegslaan tijdens het gebruik

Afwijkende afmetingen zijn op bestelling leverbaar.



Order nr.	Orig. nr.	Capaciteit kg	Lengte mm	Interne breedte (B) mm	Externe breedte (C) mm	Hoogte profiel (D) mm	Hoogte rand (E) mm	Aantal	Gewicht kg	Prijs €
754752957	VAMPC20007501000	1000	2000	690	750	70	23	1	25,00	665,00
754752958	VAMPC24007501000	1000	2400	690	750	80	23	1	30,00	705,00
754752960	VAMPC30007501000	1000	3000	690	750	100	23	1	37,00	819,00
754752964	VAMPC240010001000	1000	2400	940	1000	80	23	1	45,00	829,00
754752966	VAMPC300010001000	1000	3000	940	1000	100	23	1	55,00	939,00
754752968	VAMPC400010001000	1000	4000	940	1000	125	36	1	78,00	1.205,00

ALUMINIUM OPRIJPLAAT 2 TON.

Kenmerken:

- 1 oprijplaat
- Zware uitvoering 2 ton
- Brede uitvoering 1000 mm

Geleverd met:

- Standaardkop en veiligheid tegen het wegslaan tijdens het gebruik

Afwijkende afmetingen zijn op bestelling leverbaar.



Order nr.	Orig. nr.	Capaciteit kg	Lengte mm	Breedte mm	Gewicht kg	Prijs €
754752432	VAMPCP2400.1000.2000	2000	2385	1000	50,00	1.135,00
754752434	VAMPCP3000.1000.2000	2000	2980	1000	63,00	1.309,00

ALUMINIUM LOOPPLANK/OPRIJPLAAT.

Kenmerken:

- Capaciteit 300 kg
- Lengte 3 tot 5,8 meter

Toepassingen:

- Vullen van containers met kruiwagens
- Overbruggen van oneffen ondergronden, of bergen zand, stenen, takken
- Veiligheidsfactor van 2 keer de opgegeven capaciteit verzekert de veiligheid, betrouwbaarheid en duurzaamheid



Order nr.	Orig. nr.	Laadcapaciteit kg	Lengte (A) mm	Interne breedte (B) mm	Externe breedte (C) mm	Hoogte profiel (D) mm	Hoogte rand (E) mm	Gewicht kg	Prijs €
754752532	VAM070P/30	300	3000	500	560	70	23	18,00	525,00
754752533	VAM070P/40	300	4000	500	560	70	23	24,00	649,00
754752534	VAM070P/50	300	5000	500	560	70	23	30,00	775,00
754752535	VAM070P/58	300	5820	500	560	70	23	36,00	869,00

SET KORTE OPRIJPLATEN, LENGTE 506 MM MET HOGE DRAAGCAPACITEIT.

Geschikt voor:

- Het binnenrijden van containers
- Lage drempels aan poorten, etc.

Kenmerken:

- Geleverd per paar
- CE conform en met handleiding
- Gewicht **3000 kg**
- Veiligheidsfactor van 2 keer de opgegeven capaciteit verzekert de veiligheid, betrouwbaarheid en duurzaamheid

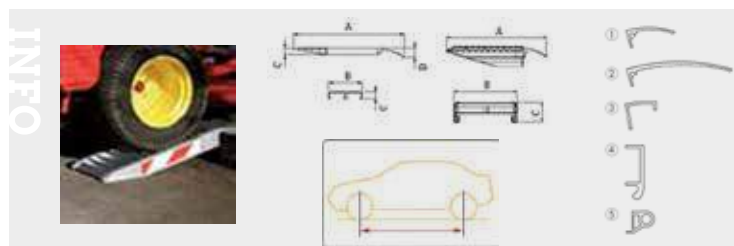

Order nr.	Orig. nr.	Capaciteit kg	Lengte mm	Profiel hoogte (D) mm	Breedte (B) mm	Minimum laad- hoogte mm	Aantal	Gewicht kg	Prijs €
754752025	VAM080/05SH	3000	506	80	300	120	2	10,00	376,00
754752026	VAM080/08SH	3000	810	80	300	160	2	13,00	403,00
754752024	VAM040B3/08SHF	2000	800	55	315	160	2	12,00	361,00
754752027	VAM140/10SH	7500	1000	140	500	170	2	34,00	719,00
754752029	VAM150/15SH	7500	1500	150	500	270	2	48,00	855,00

SET ALUMINIUM OPRIJPLATEN CAPACITEIT 1000 KG.

Hoge capaciteit, geschikt voor allerlei voertuigen zoals grasmaaiers, trolleys, quads, kuismachines etc.

Kenmerken:

- Recht type
- Met antislip alu oppervlak met openingen
- Geleverd per paar. Gewicht per paar
- CE-conform EN 1398
- Voet onder scherpe hoek, geschikt voor variabele hoogtes
- In de kop kan een gat worden gemaakt voor beveiliging met een pen



Order nr.	Orig. nr.	Capaciteit kg	Lengte mm	Externe breedte mm	Profiel hoogte (B) mm	Gewicht kg	Prijs €
754752039	VAM030B3HS/15	1000	1500	300	30	13,00	284,00
754752040	VAM030B3HS/20	1000	2000	300	30	17,50	329,00
754752041	VAM030B3HS/25	1000	2500	300	30	22,00	376,00
754752042	VAM040B3HS/30	1000	3000	300	400	31,50	481,00

SET ALUMINIUM OPRIJPLATEN MET CAPACITEIT 1200 À 1600 KG.

Beschikbaar in verschillende lengtes en breedtes

Kenmerken:

- Geleverd met standaardkop N°1 en aluminium veiligheidshaak tegen het wegslaan.
- Andere koppen mogelijk op bestelling (zie schema)
- Veiligheidsfactor van 2 keer de opgegeven capaciteit verzekert de veiligheid, betrouwbaarheid en duurzaamheid



Order nr.	Orig. nr.	Capaciteit kg	Lengte mm	Externe breedte (A) mm	Hoogte (C) mm	Interne breedte mm	Profiel hoogte (B) mm	Gewicht kg	Prijs €
754752658	VAM040B2/15	1580	1500	215	55	215	40	14,00	345,00

SET ALUMINIUM OPRIJPLATEN 2500 MM.

Kenmerken:

- Verschillende koppen en veiligheidsopties zijn leverbaar (zie optietabel)
- Gewicht **1525 kg**
- Veiligheidsfactor van 2 keer de opgegeven capaciteit verzekert de veiligheid, betrouwbaarheid en duurzaamheid

Geleverd met:

- Standaardkop en aluminium veiligheidshaak tegen het wegslaan tijdens het gebruik

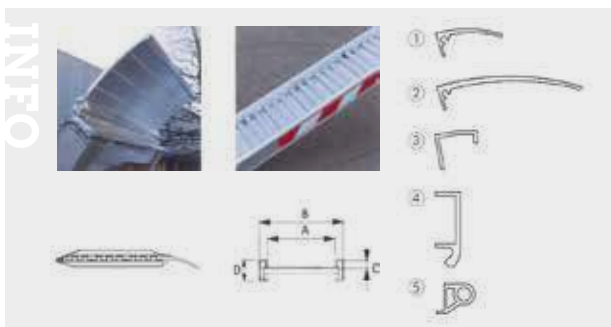

Order nr.	Orig. nr.	Capaciteit kg	Lengte mm	Interne breedte (A) mm	Externe breedte (B) mm	Hoogte rand (C) mm	Profiel hoogte (D) mm	Gewicht kg	Prijs €
754752708	VAM050/20	1479	2000	155	246	45	100	17,00	359,00
754752720	VAM070/25	1525	2500	240	300	23	70	28,00	585,00

SET ALUMINIUM OPRIJPLATEN MET LENGTE 1,5 METER.

Kenmerken:

- Verschillende koppen en veiligheidsopties zijn leverbaar (zie optietabel)
- Afmetingen 1500 x 315 mm
- Gewicht 2355 kg
- Veiligheidsfactor van 2 keer de opgegeven capaciteit verzekert de veiligheid, betrouwbaarheid en duurzaamheid

Geleverd met:

- Standaardkop en aluminium veiligheidshaak tegen het wegslaan tijdens het gebruik

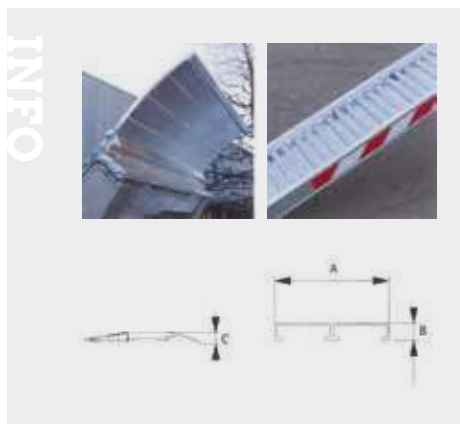

INFO Bekijk het volledige en up-to-date aanbod
 Surf naar www.vynckier.biz/oprijplaten

Order nr.	Orig. nr.	Capaciteit kg	Lengte mm	Interne breedte (A) mm	Externe breedte (B) mm	Profiel hoogte (D) mm	Hoogte rand (C) mm	Gewicht kg	Prijs €
754752622	VAM030B3/15	2355	1500	315	315	55	0	18,00	367,00
754752719	VAM070/20	2457	2000	240	300	70	23	24,00	485,00
754752731	VAM080/25	2510	2500	240	300	80	23	31,00	609,00
754752737	VAM100/30	2330	3000	300	360	100	23	42,00	705,00
754752762	VAM115/35L	2250	3500	340	400	115	36	62,00	899,00

SET ALUMINIUM OPRIJPLATEN 1500 X 315 MM. FLEX PLATEN.

Kenmerken:

- Verschillende koppen en veiligheidsopties zijn leverbaar (zie optietabel)
- Gewicht tot **2900 kg**
- Veiligheidsfactor van 2 keer de opgegeven capaciteit verzekert de veiligheid, betrouwbaarheid en duurzaamheid

Geleverd met:

- Standaardkop en aluminium veiligheidshaak tegen het wegslaan tijdens het gebruik

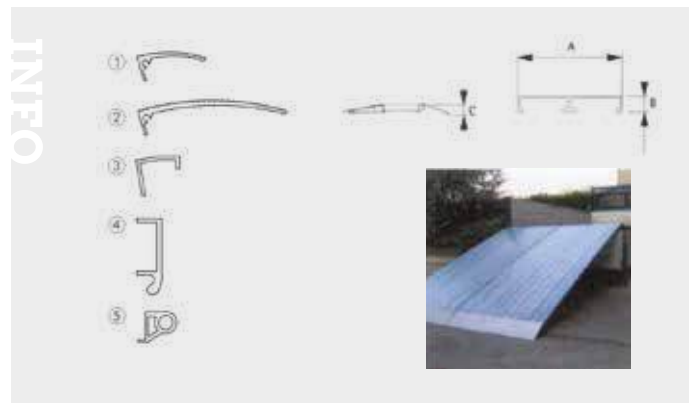

Order nr.	Orig. nr.	Capaciteit kg	Lengte mm	Externe breedte (A) mm	Profiel hoogte (B) mm	Hoogte (C) mm	Gewicht kg	Prijs €
754752628	VAM030B3/15/2	2900	1500	615	30	55	35,00	585,00
754752629	VAM030B3/20/2	2356	2000	615	30	55	45,00	669,00
754752630	VAM030B3/25/2	1570	2500	615	30	55	55,00	755,00
754752631	VAM030B3/30/2	1119	3000	615	30	55	65,00	899,00

SET ALUMINIUM OPRIJPLATEN MET LENGTE 1,5 METER.

Kenmerken:

- Verschillende koppen en veiligheidsopties zijn leverbaar (zie optietabel)
- Gewicht 3000 kg
- Veiligheidsfactor van 2 keer de opgegeven capaciteit verzekert de veiligheid, betrouwbaarheid en duurzaamheid

Geleverd met:

- Standaardkop en aluminium veiligheidshaak tegen het wegslaan tijdens het gebruik



Order nr.	Orig. nr.	Capaciteit kg	Lengte mm	Interne breedte (A) mm	Externe breedte (B) mm	Hoogte rand (C) mm	Profiel hoogte (D) mm	Minimum bandbreedte mm	Gewicht kg	Prijs €
754752718	VAM070/15	3000	1500	240	300	23	70	150	19,00	420,00
754752736	VAM100/25	3500	2500	300	360	23	100	200	40,00	695,00
754752752	VAM115/30	3000	3000	300	360	36	115	200	45,00	719,00

SET ALUMINIUM OPRIJPLATEN VLAK TYPE.

Kenmerken:

- Verschillende koppen en veiligheidsopties zijn leverbaar
- Veiligheidsfactor van 2 keer de opgegeven capaciteit verzekert de veiligheid, betrouwbaarheid en duurzaamheid

Geleverd met:

- Standaardkop en aluminium veiligheidshaak tegen het wegslaan tijdens het gebruik

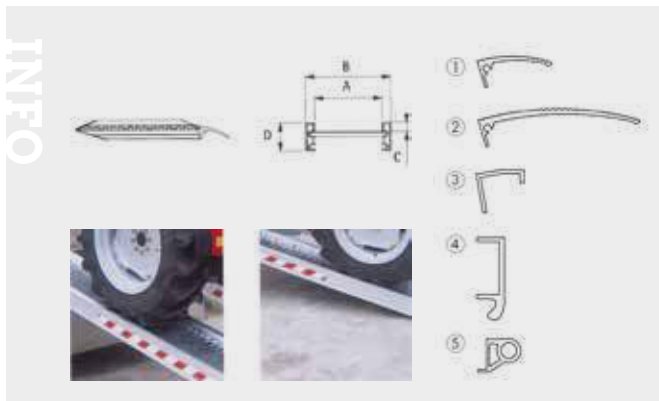

Order nr.	Orig. nr.	Capaciteit kg	Lengte mm	Externe breedte mm	Gewicht kg	Prijs €
754752400	VAM060B3/15	4500	1500	315	22,00	535,00
754752401	VAM060B3/20	4500	2000	315	29,00	599,00
754752751	VAM115/25	4000	2500	360	42,00	709,00
754752767	VAM125/30	4500	3000	360	58,00	915,00

SET ALUMINIUM OPRIJPLATEN MET LENGTE 3 METER.

Kenmerken:

- Verschillende koppen en veiligheidsopties zijn leverbaar (zie optietabel)
- Gewicht **6000 kg**
- Veiligheidsfactor van 2 keer de opgegeven capaciteit verzekert de veiligheid, betrouwbaarheid en duurzaamheid

Geleverd met:

- Standaardkop en stalen veiligheidsbeugel tegen het wegslaan tijdens het gebruik



Order nr.	Orig. nr.	Capaciteit kg	Lengte mm	Interne breedte (A) mm	Externe breedte (B) mm	Hoogte rand (C) mm	Profiel hoogte (D) mm	Minimum bandbreedte mm	Gewicht kg	Prijs €
754752799	VAM150/30	6000	3000	340	400	32	150	300	74,00	1.115,00
754752801	VAM150/35	5890	3500	340	400	32	150	300	84,00	1.289,00
754752816	VAM165/35L	6835	3500	450	510	43	165	400	105,00	1.465,00
754752802	VAM150/40	4580	4000	340	400	32	150	300	91,00	1.399,00
754752817	VAM165/40L	5620	4000	450	510	43	165	400	118,00	1.635,00

SET ALUMINIUM OPRIJPLATEN.

Geleverd met:

- Standaardkop en veiligheidsketting tegen het wegslaan tijdens het gebruik

Kenmerken:

- Verschillende koppen en veiligheidsopties zijn leverbaar (zie optietabel)
- Afwijkende afmetingen zijn op bestelling leverbaar
- Gewicht afgebeeld per paar
- Veiligheidsfactor van 2 keer de opgegeven capaciteit verzekert de veiligheid, betrouwbaarheid en duurzaamheid

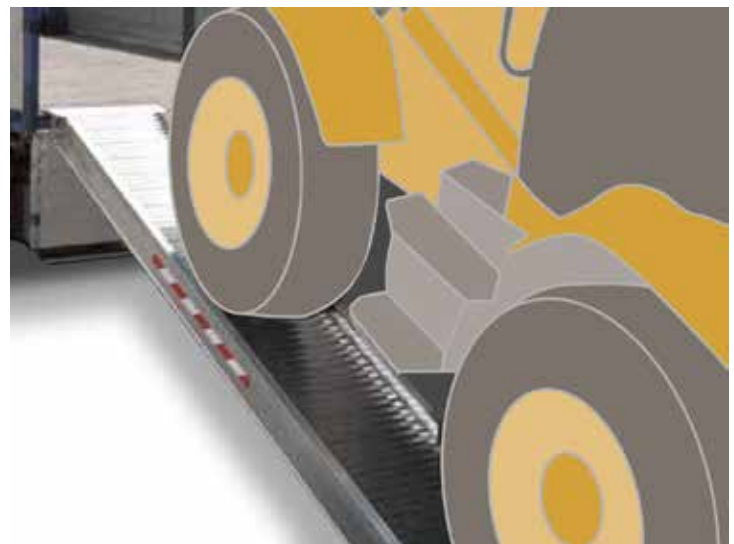
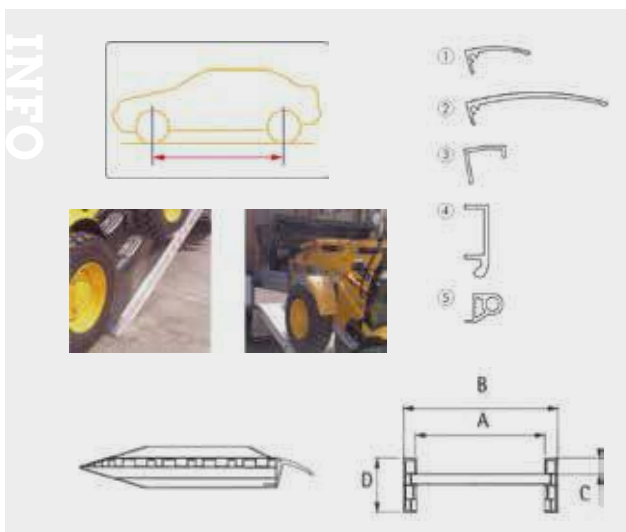

Order nr.	Orig. nr.	Lengte mm	Cap./paar wielbasis 1500mm	Cap./paar wielbasis 1750mm	Cap./paar wielbasis 2000mm	Interne breedte (A)	Externe breedte (B)	Hoogte rand (C)	Profiel hoogte (D)	Minimum bandbreedte	Gewicht kg	Prijs €
			kg	kg	kg	mm	mm	mm	mm	mm		
754752838	VAM200/25	2500	12000	12000	12000	500	600	57	200	450	112,00	1.755,00
754752839	VAM200/30	3000	12000	12000	12000	500	600	57	200	450	137,00	1.965,00
754752840	VAM200/35	3500	10625	12000	12000	500	600	57	200	450	156,00	2.199,00
754752841	VAM200/40	4000	8500	9445	10625	500	600	57	200	450	174,00	2.375,00
754752842	VAM200/45	4500	7085	7730	8500	500	600	57	200	450	198,00	2.585,00
754752843	VAM200/50	5000	6070	6540	7085	500	600	57	200	450	206,00	2.809,00

ALUMINIUM RIJBRUG MET INKLAPBARE LEUNINGEN.

Rijbruggen met capaciteit tot 4,5 ton.

Kenmerken:

- Aluminium constructie
- Voorzien voor hoge belasting
- Leuningen inklapbaar
- Plint onderaan voorkomt afrollen van objecten
- Capaciteit opgegeven voor voertuigbreedte 900mm (banden) en 750mm (rupsen)



Order nr.	Orig. nr.	Cap./paar		Plint hoogte (B)	Max. uitgravingsbreedte		Interne breedte (C)	Externe breedte (D)	Gewicht	Prijs
		kg	kg		mm	mm				
754752517	VAMP16/10	3000	4500	200	1000	1000	1120	41,00	1.019,00	
754752518	VAMP22/10	3000	4500	200	1600	1000	1120	47,00	1.275,00	
754752519	VAMP26/10	3000	3514	200	2000	1000	1120	52,00	1.359,00	
754752520	VAMP32/10	2746	2375	200	2600	1000	1120	62,00	1.629,00	
754752521	VAMP40/10	1830	1658	200	3400	1000	1120	70,00	1.929,00	
754752522	VAMP50/10	1292	1204	200	4400	1000	1120	72,00	2.149,00	
754752523	VAMP60/10	998	945	200	5400	1000	1120	81,00	2.489,00	
754752524	VAMP12/12	1500	1452	200	600	1250	1370	87,00	999,00	
754752525	VAMP16/12	1500	1432	200	1000	1250	1370	98,00	1.095,00	
754752526	VAMP22/12	1500	1432	200	1600	1250	1370	107,00	1.365,00	
754752527	VAMP26/12	1500	1432	200	2000	1250	1370	121,00	1.459,00	
754752528	VAMP32/12	1500	1432	200	2600	1250	1370	132,00	1.725,00	
754752529	VAMP40/12	1500	1432	200	3400	1250	1370	149,00	2.069,00	
754752530	VAMP50/12	1292	1204	200	4400	1250	1370	157,00	2.319,00	
754752531	VAMP60/12	998	945	200	5400	1250	1370	178,00	2.695,00	

ALUMINIUM LOOPBRUG MET INKLAPBARE LEUNINGEN.

Loopbruggen met capaciteit tot 400 kg.

Kenmerken:

- Aluminium constructie
- Voorzien voor hoge belasting
- Leuningen inklapbaar
- Plint onderaan voorkomt afrollen van objecten



INFO

Bekijk het volledige en up-to-date aanbod

Surf naar www.vynckier.biz/oprijplaten

Order nr.	Orig. nr.	Laadcapaciteit		Plint hoogte (B)	Max. uitgravingsbreedte		Interne breedte (C)	Externe breedte (D)	Gewicht	Prijs
		kg	kg		mm	mm				
754752948	VAMPP12/10	400	400	200	600	1000	1120	34,00	885,00	
754752949	VAMPP16/10	400	400	200	1000	1000	1120	43,00	959,00	
754752950	VAMPP22/10	400	400	200	1600	1000	1120	56,00	1.195,00	
754752951	VAMPP26/10	400	400	200	2000	1000	1120	64,00	1.265,00	
754752952	VAMPP32/10	400	400	200	2600	1000	1120	77,00	1.495,00	
754752953	VAMPP40/10	400	400	200	3400	1000	1120	94,00	1.759,00	
754752954	VAMPP50/10	400	400	200	4400	1000	1120	115,00	1.949,00	
754752955	VAMPP60/10	400	400	200	5400	1000	1120	136,00	2.249,00	

LICHTE OPRIJPLAAT.

Geschikt voor:

- Om rolstoelen en scooters gemakkelijk in een auto te krijgen of om een trede op te rijden
- Dubbele platen, deze kunnen op elkaar worden geplaid

Kenmerken:

- Licht en gemakkelijk te dragen dankzij het handvat die aan de zijkant van de plaat voorzien is
- Bestand tot 270 kg



Order nr.	745801648	745801649
Orig. nr.	RAMP125	RAMP178
Breedte	mm 770	770
Lengte	mm 1250	1250
Hoogte	mm 110	110
Gewicht	kg 8,90	13,30
Afmetingen (l x b x h)	mm 1250x770x110	1780x770x110
Prijs	€ 250,00	315,00

PAAR STALEN OPRIJBOKKEN VOOR INSPECTIE AAN AUTO'S EN VOERTUIGEN IN ALLE VEILIGHEID.

Kenmerken:

- Zeer stabiele uitvoering in gelast buisstaal
- Ook geschikt voor brede banden



Order nr.	716202001
Orig. nr.	KR2001
Capaciteit per paar	kg 2000
Gewicht per bok	kg 7,9
Gewicht	kg 15,80
Afmetingen (l x b x h)	mm 910x360x270
Prijs	€ 107,00

LOOPVLAK IN POLYETHYLEEN, VERSTERKT MET STALEN KRUISEN ONDERAAN.

Kenmerken:

- Licht en supersterk tegelijk

Geschikt voor:

- Perfect voor op werven of openbare werken



Order nr.	758136858
Orig. nr.	RR1400
Capaciteit	kg 1000
Lengte	mm 1400
Breedte	mm 800
Gewicht	kg 19,20
Afmetingen (l x b x h)	mm 1400x800x50
Prijs	€ 270,00

KABELDREMPEL IN ALUMINIUM.

Geschikt voor het vlot laten overrijden van palletwagens, steekkarretjes, etc.



Order nr.	754752990
Orig. nr.	VAMBAP1
Capaciteit	kg 450
Lengte	mm 700
Interne breedte (A)	mm 490
Hoogte rand (C)	mm 40
Hoogte (D)	mm 120
Hoogte rand (E)	mm 185
Gewicht	kg 4,00
Afmetingen (l x b x h)	mm 700x490x40
Prijs	€ 264,00

PAAR KUNSTSTOF OPRIJBOKKEN VOOR INSPECTIE AAN AUTO'S EN VOERTUIGEN IN ALLE VEILIGHEID.

Zeer stabiele rotatiegegoten kunststof bokken.

Stapelbaar en plaatsbesparend. Ook geschikt voor brede banden.



Order nr.	716202005
Orig. nr.	KR2500
Capaciteit per paar	kg 2500
Gewicht per bok	kg 4
Gewicht	kg 8,00
Afmetingen (l x b x h)	mm 900x295x220
Prijs	€ 112,00

HEAVY DUTY RAMP UIT RUBBER. GESCHIKT VOOR ZWARE LASTEN.

Kenmerken:

- Fixatie mogelijk, maar door eigengewicht heel stabiel zonder
- Eenvoudig te verplaatsen
- Kan tot 40 ton dragen



Order nr.	745800727
Orig. nr.	OD1200
Lengte	mm 1000
Breedte	mm 750
Gewicht	kg 62,50
Afmetingen (l x b x h)	mm 1000x750x100
Prijs	€ 509,00

GEREEDSCHAPSKOFFERS, WAGENS & -SETS

Voor de kwaliteitsbewuste professional

MW TOOLS 

MW Tools reeds bijna 15 jaar het huismerk van VYNCKIER, biedt een uitstekende prijs-kwaliteit. De perfecte oplossing voor de prijsbewuste professional! Kies uit ons ruim aanbod van samengestelde gereedschapssets, of stel zelf uw set samen. Ons aanbod omhelst gereedschapswagens, draagbare gereedschapskoffers, veiligheidskoffers, ...



Aanbod



**VDE 68-DELIGE GEREEDSCHAPSKOFFER STANDAARD GELEVERD IN EEN ABS KOFFER.****Bovenzijde:**

- Platte bektang VDE 1000V
- Kniptang VDE 1000V
- Ontmanteltang VDE 1000V
- Lange bektang VDE 1000V
- 6 precisieschroevendraaiers
- 6 schroevendraaiers VDE 1000V Plat en PH
- Waterpomptang 350 mm

Onderzijde:

- Ratel 1/4"
- 13 doppen 1/4" van 4 tot 14 mm en accessoires
- Ratel 1/2"
- 9 doppen 1/2" van 10 tot 22 mm en accessoires
- 8 stiftsleutels in klaphouder met sleutels gaande van 1,5 tot 8 mm
- 9 steekringsleutels 8 - 17 mm
- Bankhamer 300gr
- Rolmeter 5m

Materiaal in Chrome Vanadium.

INFO

Bekijk het volledige en up-to-date aanbod

Surf naar
www.vynckier.biz/gereedschapskoffers

Order nr.		855006917
Orig. nr.		BTK68VA
Aantal stuks		68
VDE-tangen 1000V		Lange bektang 160mm - kniptang 160mm - ontmanteltang 160mm - platte bektang 160mm
Precisieschroevendraaiers		PH00x50mm - PH0x50mm - PH1x50mm - Plat 1,5x50mm - Plat 2x50mm - Plat 3x50mm
VDE-schroevendraaiers 1000V		Plat 2,5x75mm - Plat 4x100mm - Plat 5,5x125mm - PH0x60mm - PH1x80mm - PH2x100mm
Doppen 1/4"	mm	4 - 4,5 - 5 - 5,5 - 6 - 7 - 8 - 9 - 10 - 11 - 12 - 13 - 14
Doppen 1/2"	mm	10 - 13 - 14 - 16 - 17 - 18 - 19 - 20 - 22
Kniekoppeling		1/4" - 1/2"
Steekringsleutels	mm	8 - 9 - 10 - 11 - 12 - 13 - 14 - 16 - 17
Stiftsleutels	mm	1,5 - 2 - 2,5 - 3 - 4 - 5 - 6 - 8
Verlengstukken 1/4"	mm	100
Verlengstukken 1/2"	mm	125 - 250
T-baar 1/4"	mm	115
T-baar 1/2"	mm	50 - 100
Rolmeter	m	5
Gewicht	kg	9,00
Afmetingen (l x b x h)	mm	435x135x320
Prijs	€	232,00

**91-DELIGE ALUMINIUM GEREEDSCHAPSKOFFER STANDAARD GELEVERD MET 4 VAKKEN.****Vak 1:**

- Cutter
- Platte bektang 180 mm
- Lange bektang 160 mm
- Zijkniptang 160 mm
- Borensset (metaal, steen, hout)

Vak 2:

- 4 plat en Ph schroevendraaiers
- Mini-beugelzaag 150 mm

Vak 3:

- 7 steekringsleutels 8-17 mm
- 1 set ballpoint-stiftsleutels

Vak 4:

- Ratel 3/8" met 45 tanden aandrijfmechanisme
- 11 doppen 3/8" van 9 tot 20 mm en accessoires
- Bitshouder
- Bits-ratelhandvat
- 30 bitsen 1/4"
- Bankhamer 300 g
- Schroefleutel 200 mm
- Rolmeter 3 m

Materiaal in Chrome Vanadium.



INFO



Order nr.		855006908
Orig. nr.		BTK91A
Aantal stuks		91
Mes		1
Borensset		HSS-Ti (2mm - 3mm - 4mm - 5mm - 6mm - 8mm) - beton (4mm - 5mm - 6mm - 8mm - 10mm) - hout (4mm - 5mm - 6mm - 8mm - 10mm)
Tangen		langebektang 160mm, kniptang 160mm, platte bektang 180mm
Stiftsleutels	mm	2,5 - 3 - 4 - 5 - 6 - 8 - 10
Steekringsleutels		8 - 10 - 11 - 12 - 13 - 14 - 17
Mini beugelzaag	mm	150
Schroevendraaiers		Plat 6,5x100mm - Plat 5x75mm - PH1x75mm - PH2x100mm
Doppen 3/8"	mm	9 - 10 - 11 - 12 - 13 - 14 - 16 - 17 - 18 - 19 - 20
Ratel 3/8" aantal tanden		45
Schroefleutels	mm	200
Rolmeter	m	3
Kniekoppeling	mm	3/8" + adapt. 3/8"(F) - 1/4"(M)
Verlengstukken 3/8"	mm	75 - 150
Bitshouder 1/4"	mm	60
Bitsen SL		3 - 4 - 4,5 - 5 - 5,5 - 6 - 7
Bitsen PH		0 - 1 - 2 - 3 - 4
Bitsen PZ		0 - 1 - 2 - 3 - 4
Bitsen Hex		1,5 - 2 - 2,5 - 3 - 4 - 5 - 6
Bitsen Torx		T10 - T15 - T20 - T25 - T27 - T30
Gewicht	kg	6,70
Afmetingen (l x b x h)	mm	300x380x135
Prijs	€	165,00

**147-DELIGE ALUMINIUM GEREEDSCHAPSKOFFER STANDAARD GELEVERD MET 4 VAKKEN.****Vak 1:**

- Vijl L. 320 mm
- Kabelschoentang
- Combi-circlipstang
- Zijkniptang 160 mm
- Lange bektang 160 mm
- Combinatietang 180 mm
- Griptang 180 mm
- Waterpomptang 180 mm

Vak 2:

- Schroefsleutel 250 mm
- Stiftsleutels met bolkop 1,5 - 10 mm
- Torxsleutelset T10 - T50
- 9 steekringsleutels 8 - 22 mm

Vak 3:

- 4 plat en Ph schroevendraaiers
- Mini-schroevendraaier/tester 220V
- Precisie schroevendraaiersset
- Cutter en 10 vervangmessen
- Multifunctioneel breekmes en 10 vervangmessen
- Handzaag 150 mm
- Beugelzaag 300 mm
- Schaar voor elektriciens
- 30 kabelschoenen
- Waterpas met 3 libellen L. 300 mm

Vak 4:

- Ratel 1/4" met 72 tanden aandrijfmechanisme
- 13 doppen 1/4" van 4 tot 14 mm
- 2 verlengstukken 1/4" L. 55 en 100 mm
- T-handle 1/4"
- Koppelstuk 1/4"
- Ratel 1/2" met 72 tanden aandrijfmechanisme
- 12 doppen 1/2" van 10 tot 32 mm
- 2 verlengstukken 1/2" L. 125 en 250 mm
- 1 T-handle 1/2"
- 32 bitsen
- Verstelbare bithouder met ratel
- Rolmeter 5 m
- Bankhamer 300 g

Materiaal in Chrome Vanadium.



INFO



Order nr.	855006928	
Orig. nr.	BTK147A	
Aantal stuks	147	
Schroefsleutels	mm	250
Tangen	combinatietang 180mm - lange bektang 160mm - zijkniptang 160mm - waterpomptang 180mm - griptang 180mm	
Stiftsleutels	mm	1,5 - 2 - 2,5 - 3 - 4 - 5 - 6 - 8 - 10
Torxsleutels	TX	T10 - T15 - T20 - T25 - T27 - T30 - T40 - T45 - T50
Steekringsleutels	mm	8 - 10 - 11 - 12 - 13 - 15 - 17 - 19 - 22
Mini beugelzaag	mm	300 (12")
Mes	2	
Schroevendraaiers	Plat 6,5x100mm - Plat 5,5x75mm - PH1x75mm - PH2x100mm	
Doppen 1/4"	mm	4 - 4,5 - 5 - 5,5 - 6 - 7 - 8 - 9 - 10 - 11 - 12 - 13 - 14
Rolmeter	m	5
Ratel 1/4" aantal tanden	72	
Bitshouder - rateltype	1	
Verlengstukken 1/4"	mm	55 - 100
Bitsen SL	3 - 4 - 5 - 6	
Bitsen PH	1 - 2 - 2 - 3	
Bitsen PZ	1 - 2 - 2 - 3	
Bitsen Torx	10 - 15 - 20 - 25 - 27 - 30 - 40	
Bitsen Hex	3 - 4 - 5 - 6	
Precieschroevendraaiers	SL 2,0 mm, 3,0 mm, 4,0 mm - PH 00 - 0 - 1	
Doppen 1/2"	mm	10 - 11 - 12 - 13 - 14 - 15 - 17 - 19 - 22 - 24 - 27 - 32
Verlengstukken 1/2"	mm	125 - 250
T-baar 1/2"	mm	1
T-baar 1/4"	mm	1
Circlipstang	1,2mm recht - 1,5mm recht - 1,5mm 45° - 1,5mm 90°	
Bitshouder verlengstuk	60mm	
Autotester	V	220
Vijlen	320 mm	
Waterpas	mm	300
Gewicht	kg	14,00
Afmetingen (l x b x h)	mm	370x450x148
Prijs	€	240,00

**176-DLG DOP- EN DOPBITSSET 1/4" - 3/8" - 1/2" IN CHROOM VANADIUM.****Bovenzijde:**

- Steekringsleutels 8-19 mm
- 2 doppen lang 1/2" 16 - 18 mm
- 6 doppen lang 3/8" 10 - 15 mm
- 7 doppen lang 1/4" 4 - 10 mm
- 3 bougiedoppen
- Torx sleutels 10 - 50 mm
- Stiftsleutels 1,5 - 10 mm
- 3 elleboogstukken

Onderzijde:

- 17 doppen 6kant 1/2": 10 - 32 mm
- 10 doppen 6kant 3/8": 10 - 19 mm
- 13 doppen 6kant 1/4": 4 - 14 mm
- 2 TX-E doppen 1/2": E20 - E24
- 6 TX-E doppen 3/8": E10 - E18
- 5 TX-E doppen 1/4": E4 - E8
- 3 ratels 72-tands
- 5 verlengstukken
- 2 T-hendels 1/2" en 1/4"
- 3 slagdoppen 1/2"
- Mini handratel 1/4"
- Steekringsleutels: 8 - 19 mm
- 2 adaptors
- 33 dopbitsen 1/4" Plat, PH, PZ, TX, TPX? Hex en M
- 24 bitsen Plat, PH, PZ, TX, TPX en Hex



Order nr.	855006969 ⓘ		
Orig. nr.	BT176		
Stiftsleutels	mm	1,5 - 2 - 2,5 - 3 - 4 - 5 - 6 - 8 - 10	
Torxsleutels	TX	10 - 15 - 20 - 25 - 27 - 30 - 40 - 45 - 50	
Steekringsleutels	mm	8 - 9 - 10 - 11 - 12 - 13 - 14 - 15 - 16 - 17 - 18 - 19	
Ratels	inch	1/2" - 3/8" - 1/4"	
mini handratel	inch	1/4"	
Doppen 1/4"	TX-E	4 - 5 - 6 - 7 - 8	
Doppen 1/4"	mm	4 - 4,5 - 5 - 5,5 - 6 - 7 - 8 - 9 - 10 - 11 - 12 - 13 - 14	
Doppen 1/4" lang	mm	4 - 5 - 6 - 7 - 8 - 9 - 10	
T-baar 1/4"	mm	250	
Verlengstukken 1/4"	mm	50 - 100	
Dopbits plat 1/4"	mm	4 - 5,5 - 6,5 - 7	
Dopbits Philips 1/4"	PH	0 - 1 - 2	
Dopbits Pozidriv 1/4"	PZ	1 - 2	
Dopbits Torx 1/4"	TX	8 - 9 - 10 - 15 - 20 - 25 - 27	
Dopbits Torx-TPX 1/4"	mm	8 - 9 - 10 - 15 - 20 - 25 - 27 - 30	
Dopbits Inbus 1/4"	mm	3 - 4 - 5 - 6	
Doppen 3/8"	TX-E	10 - 11 - 12 - 14 - 16 - 18	
Doppen 3/8"	mm	10 - 11 - 12 - 13 - 14 - 15 - 16 - 17 - 18 - 19	
Doppen 3/8" lang	mm	10 - 11 - 12 - 13 - 14 - 15	
Bougiedoppen 3/8"	mm	18	
Verlengstukken 3/8"	mm	125	
Doppen 1/2"	mm	10 - 11 - 12 - 13 - 14 - 15 - 16 - 17 - 18 - 19 - 20 - 21 - 22 - 24 - 27 - 30 - 32	
Doppen 1/2"	TX-E	20 - 24	
Doppen 1/2" lang	mm	16 - 18	
Bougiedoppen 1/2"	mm	16 - 21	
Slagdoppen 1/2"	mm	17 - 19 - 21	
T-baar 1/2"	mm	250	
Verlengstukken 1/2"	mm	125 - 250	
Elleboog		1/2" - 3/8" - 1/4"	
Adaptors	inch	1/2" - 3/8"	
Bitsen PH		3 - 4	
Bitsen TX		40 - 45 - 50 - 55 - 60 - 70	
Bitsen PZ		3 - 4	
Bitsen plat	mm	8 - 10 - 12	
Bitsen Hex		7 - 8 - 10 - 12 - 14	
Bitsen TPX		40 - 45 - 50 - 55 - 60 - 70	
Gewicht	kg	11,60	
Afmetingen (l x b x h)	mm	540x215x375	
Prijs	€	214,00	

**99-DELIGE GEREEDSCHAPSET IN 5 LADEN METAAL CANTILEVER KOFFER.****Lade 1:**

- Ratel 1/2" met 72 tanden aandrijfmechanisme
- 10 doppen 1/2" van 10 tot 24 mm
- 2 bougiedoppen 1/2" 16 - 21 mm
- 2 verlengstukken 125 - 250 mm
- Universele koppeling 1/2"
- Adaptor: 1/2" (F) - 3/8" (M)

Lade 2:

- 16 steekringsleutels van 6 tot 22 mm

Lade 3:

- 8 schroevendraaiers plat en Ph

Lade 4:

- Waterpomptang 240 mm
- Combinatietang 180 mm
- Zijkniptang 160 mm

Lade 5:

- Beugelzaag 240 mm
- Handlamp
- Bankhamer 300 g
- Griptang 180 mm
- Rolmeter 3 m
- 42 bitsen
- Magnetische bitshouder
- Beitelset (pen 3mm, doorslag 8mm, drevell 6mm, ritsbeitel 5mm, koudbeitel 13mm)

Materiaal in Chrome Vanadium.



INFO



01 MACHINES

02 AUTO

03 WORKSHOP

04 EQUIPMENT

05 TOOLS

Order nr.	855006919		
Orig. nr.	BTK99A		
Aantal stuks	99		
Doppen 1/2"	mm	10 - 13 - 14 - 16 - 17 - 18 - 19 - 20 - 22 - 24	
Bitsen S		S0 - S1 - S2 - S3	
Bitsen SL		3 - 4(x2) - 5(x2) - 6(x2) - 7(x2)	
Bitsen PH		0(x2) - 1(x2) - 2(x2) - 3(x2)	
Bitsen PZ		0(x2) - 1(x2) - 2(x2) - 3(x2)	
Bitsen Hex		2 - 2,5 - 3 - 4 - 5 - 5,5 - 6	
Rolmeter	m	3	
Bitsen Torx		T10 - T15 - T20 - T25 - T27 - T30	
Schroevendraaiers Plat	mm	6,5x38 - 3,0x75 - 5,5x75 - 6,5x100	
Schroevendraaiers Phillips	PH	2x38 - 0x75 - 1x75 - 2x100	
Steekringsleutels		6 - 7 - 8 - 9 - 10 - 11 - 12 - 13 - 14 - 15 - 16 - 17 - 18 - 19 - 20 - 22	
Prijs	€	187,00	

**ROBUUSTE GEREEDSCHAPSWAGEN MET WERKBLAD UIT ROESTVRIJ STAAL.**

Deze gereedschapswagen is gemaakt uit materialen van hoge kwaliteit en met een uitstekende afwerking. De wagen is geschikt voor intensief gebruik in **professionele** ateliers.

Afmetingen van het roestvrij stalen werkblad: 42.5 x 45 cm.

Kenmerken:

- 7 grote rol gelagerde lades
- Ongewenste openingsbeveiliging
- Centrale vergrendeling van de lades met een sleutelslot
- Ladecapaciteit 40 kg
- 4 opbergvakken verwerkt in het werkblad
- 2 geperforeerde zijpanelen (ontworpen voor modulaire haken)
- Bushouder inbegrepen
- Praktische en stevige handgreep
- 2 zwenkwielen met rem en 2 vaste wielen
- Rubberen randen om blutsen te voorkomen



Order nr.		856001700 ⓘ
Orig. nr.		GWA107
Afmetingen middelgrote lade	mm	575 x 410 x 75
Afmetingen grote lade	mm	575 x 410 x 160
Gewicht	kg	67,10
Afmetingen (l x b x h)	mm	866x467x987
Prijs	€	519,00

ROBUUSTE GEREEDSCHAPSKOFFER MET 4 LADES.**Kenmerken:**

- Afsluitbaar met sleutelslot
- Rolgelagerde lades
- 2 geperforeerde zijwanden (geschikt voor Modular haken)
- Rubber bovenmat

**LADEVERDELING 3+3 SCHOTTEN.****Geschikt voor:**

- Gereedschapswagen GW107G
- Gereedschapswagen GW107R
- Gereedschapskoffer GT104G



Order nr.		856001104 ⓘ
Orig. nr.		GT104G
Aantal lades		4
Afmetingen middelgrote lade	mm	580x410x75 (x4)
Gewicht	kg	32,00
Afmetingen (l x b x h)	mm	750x480x415
Prijs	€	241,00

Order nr.		856001161 ⓘ
Orig. nr.		LV107
Prijs	€	18,50

ROBUUSTE GEREEDSCHAPSWAGEN MET 7 ROLGELAGERDE LADES.**Kenmerken:**

- Afsluitbaar met sleutelslot
- 2 geperforeerde zijwanden (geschikt voor Modular haken)
- 2 zwenkwielen met rem en twee vaste wielen
- Rubber bovenmat
- Handvat



Order nr.		856001106 ⓘ	856001105 ⓘ
Orig. nr.		GW107G	GW107R
Kleur		Rood + grijs	Rood
Aantal lades		7	7
Afmetingen middelgrote lade	mm	575x410x75 (x5)	575x410x75 (x5)
Afmetingen grote lade	mm	575x410x160 (x2)	575x410x160 (x2)
Gewicht	kg	60,00	60,00
Afmetingen (l x b x h)	mm	750x475x960	750x475x960
Prijs	€	362,00	362,00

ROBUSTE GEREEDSCHAPSWAGEN MET 7 ROLGELAGERDE LADES.

Kenmerken:

- Afsluitbaar met sleutelslot
- 2 geperforeerde zijwanden (geschikt voor Modular haken)
- 2 zwenkwielen met rem en twee vaste wielen
- Rubber bovenmat
- Handvat



Order nr.		856001103
Orig. nr.		GW207
Afmetingen middelgrote lade	mm	765x410x75 (x5)
Afmetingen grote lade	mm	765x410x160 (x2)
Gewicht	kg	70,00
Afmetingen (l x b x h)	mm	945x475x960
Prijs	€	452,00

LADEVERDELING 4+3 SCHOTTEN VOOR GEREEDSCHAPSWAGEN GW207.



Order nr.		856001154
Orig. nr.		LV207
Prijs	€	25,50

ROBUUSTE GEREEDSCHAPSWAGEN MET 7 ROLGELAGERDE, BREDE LADES.

Kenmerken:

- Extra brede wagen
- Afsluitbaar met sleutelslot
- 2 geperforeerde zijwanden (geschikt voor Modular haken)
- 2 zwenkwielen met rem en twee vaste wielen
- Rubber bovenmat
- Handvat



Order nr.		856001102
Orig. nr.		GW307
Afmetingen middelgrote lade	mm	955x395x75
Afmetingen grote lade	mm	955x395x160
Gewicht	kg	70,00
Afmetingen (l x b x h)	mm	1135x475x960
Prijs	€	535,00

LADEVERDELING 5+3 SCHOTTEN VOOR GW307G.



Order nr.		856001151
Orig. nr.		LV307
Prijs	€	33,50

GEREEDSCHAPSWAGEN MET ZEER ROBUUSTE FRAME EN 15 AFSLUITBARE ROLGELAGERDE LADES.

Kenmerken:

- 2 geperforeerde zijkanten (hierop passen modular haken)
- 2 vaste wielen, 2 draaibare wielen met rem
- Rubber bovenmat en handgreep

De lades zijn op maat gemaakt voor de MW trays.



Order nr.		856001117	856001125
Orig. nr.		GW115	GW115W
Kleur		Rood	Wit
Afmetingen middelgrote lade	mm	575x410x150 (x2)	575x410x150 (x2)
Afmetingen grote lade	mm	1235x410x72 (x1)	1235x410x72 (x1)
Maximum gewicht per lade	kg	50	50
Gewicht	kg	100,00	100,00
Afmetingen (l x b x h)	mm	1410x475x1050	1410x475x1050
Prijs	€	805,00	805,00

**MOBIELE WERKTAFEL IN STEVIGE GELASTE STALEN CONSTRUCTIE.****Kenmerken:**

- Ingelegd bovenblad in multiplex 40 mm
- Duwbaar met handvat
- 4 draaibare wielen, 2 wielen met rem



Order nr.	856001144	
Orig. nr.	DEW12060T	
Dikte multiplex plaat	mm	40
Capaciteit legplanken	kg	80
Gewicht	kg	70,00
Afmetingen (l x b x h)	mm	1200x600x950
Prijs	€	180,00

MOBIELE WERKTAFEL IN STEVIGE GELASTE STALEN CONSTRUCTIE.**Kenmerken:**

- Duwbaar met handvat
- 2 vaste wielen, 2 draaibare wielen met rem
- Met slot
- Ingelegd bovenblad in multiplex 40 mm



Order nr.	856001140	
Orig. nr.	DEW12060L	
Capaciteit werkbank	kg	240
Capaciteit lades	kg	40
Afmetingen kleine lade	mm	383 x 574 x 90
Afmetingen middelgrote lade	mm	383 x 574 x 165
Gewicht	kg	80,00
Afmetingen (l x b x h)	mm	1200x600x950
Prijs	€	448,00

MOBIELE GEREEDSCHAPSWAGEN MET 3 LADES EN 1 KAST MET LIGGER.**Kenmerken:**

- Bovenblad in stevige multiplex 25 mm, gelakte beuken afwerking
- Sterke gelaste stalen constructie uit 1 stuk
- 1 deur: 450 x 400 mm
- Click-lades (voorkomt dat lades ongewenst opengaan)
- Diameter wielen 125 mm
- 2 vaste wielen, 2 draaibare wielen met rem
- 2 sloten, 1 centrale sluiting voor de lades
- lades kunnen geheel open met rubberen aanslag
- Met handvat



Order nr.	856001146	
Orig. nr.	DEW12060L3	
Maximum gewicht per lade	kg	40
Afmetingen kleine lade	mm	452x536x136
Afmetingen middelgrote lade	mm	452x536x333
Afmetingen grote lade	mm	998x525x71
Gewicht	kg	90,00
Afmetingen (l x b x h)	mm	1200x605x920
Prijs	€	515,00

MOBIELE GEREEDSCHAPSWAGEN MET 30 CONEHOUDERS ISO 40, 2 LAGE LADES EN 1 KAST.

Geschikt voor opbergen van freesgereedschap.

Kenmerken:

- 1 hoge lade met 30 conehouders ISO40 - hoogte boven de houders 228 mm
- Onderste afmeting cone 31 mm, bovenste afmeting cone 44 mm
- Click-lades (voorkomen dat lades ongewenst opengaan)
- lades met 100% telescopische extensie, en gum stop
- Hoge lade met capaciteit 80 kg
- 2 lage lades: 1 x smal en 1 x breed, capaciteit 40 kg
- 1 opbergvak met deur en ligger
- Bovenblad in stevige multiplex 25 mm, verniste beuken fineer afwerking
- Sterke gelaste stalen constructie uit 1 stuk
- Diameter wielen 125 mm
- 2 vaste wielen, 2 draaibaar met rem
- 2 sloten, lades centrale sluiting
- Met handvat



Order nr.	856001136	
Orig. nr.	DEW12060L3I	
Maximum gewicht per lade	kg	40
Afmetingen kleine lade	mm	452x536x135
Afmetingen middelgrote lade	mm	452x536x333
Afmetingen grote lade	mm	998x525x71
Gewicht	kg	90,00
Afmetingen (l x b x h)	mm	1200x605x920
Prijs	€	535,00

MOBIELE WERKTAFEL MET 5 LADES EN 1 KAST MET LIGGER.

Kenmerken:

- Bovenblad in stevige multiplex 25 mm, verniste beuken finer afwerking
- Sterke gelaste stalen constructie uit 1 stuk
- 1 deur: 450 x 400 mm
- Lades met scharnierende handgrepen, dit voorkomt dat lades ongewenst opengaan
- 2 vaste wielen ø 125 mm, 2 draaibare wielen met rem
- 2 sloten, lades hebben 1 centrale sluiting
- 100% telescopische extensie en gum stop
- Met handvat



INFO Bekijk het volledige en up-to-date aanbod

Surf naar www.vynckier.biz/gereedschapswagens

Order nr.	856001148
Orig. nr.	DEW12060L5
Maximum gewicht per lade	kg 40
Afmetingen kleine lade	mm 452x536x79
Afmetingen middelgrote lade	mm 452x536x160
Afmetingen grote lade	mm 998x525x71
Gewicht	kg 90,00
Afmetingen (l x b x h)	mm 1200x605x920
Prijs	€ 595,00

MOBIELE WERKTAFEL MET 9 LADES.

Kenmerken:

- Bovenblad in stevige multiplex 25 mm, versite beuken finer afwerking
- Sterke gelaste constructie uit 1 stuk
- Lades met scharnierende handgrepen, dit voorkomt dat lades ongewenst opengaan
- 100% telescopische extensie en gum stop
- Met handvat
- 2 vaste wielen ø 125 mm, 2 draaibare wielen met rem
- Centrale sluiting



Order nr.	856001149
Orig. nr.	DEW12060L9
Maximum gewicht per lade	kg 40
Afmetingen kleine lade	mm 452x536x79
Afmetingen middelgrote lade	mm 452x536x160
Afmetingen grote lade	mm 998x525x71
Gewicht	kg 93,00
Afmetingen (l x b x h)	mm 1200x605x920
Prijs	€ 615,00

LADE-INDELINGEN VOOR DE BREDE LADE VAN DE MOBIELE WERKBANKEN DEW12060.



Order nr.	856001153
Orig. nr.	LV12060A
Prijs	€ 33,50

LADE-INDELINGEN VOOR SMALLE LADES VAN DE MOBIELE WERKBANKEN DEW12060.



Order nr.	856001152
Orig. nr.	LV12060B
Prijs	€ 14,50

01 MACHINES

02 AUTO

03 WORKSHOP

04 EQUIPMENT

05 TOOLS

**VEILIGHEIDSKOFFER.****Kenmerken:**

- Waterbestendig, schokbestendig en stofvrij
- Vervaardigd uit stevig PP
- Schuimrubberen afdichting in het deksel
- RVS scharnieren
- Hoogwaardige afdichtingsring in het deksel tegen water en stof

Voordelen:

- De opbergruimte van de koffer is opgevuld met vooruitgesneden mousse en biedt u de mogelijkheid om degewenste vorm uit te snijden
- Koffer wordt luchtdicht afgesloten dankzij een speciale afsluitknop
- Resistent aan temperaturen van -20 tot +80°C
- Mogelijkheid tot afsluiten met hangslot (niet inbegrepen)



Order nr.	Orig. nr.	Binnenafmetingen (l x b x h) mm	Gewicht kg	Afmetingen (l x b x h) mm	Prijs €
758136531	SOP140	213x116x50	0,34	239x144x70	28,50
758136210	SOP210	186x123x75	0,57	210x170x90	40,50
758136532	SOP250	235x145x62	0,45	246x175x77	42,50
758136533	SOP300	241x188x184	1,70	300x248x212	114,00
758136330	SOP330	300x220x90	1,60	330x280x120	97,50
758136534	SOP420	382x269x158	2,50	420x327x186	154,00
758136430	SOP430	395x320x117	2,80	430x380x155	145,00
758136535	SOP515	485x355x145	3,60	515x415x158	186,00
758136515	SOP500	485x355x170	4,20	515x415x200	204,00

VEILIGHEIDSKOFFER OP WIELEN.**Kenmerken:**

- Regenbestendig, schokbestendig en stofvrij
- Lichaam in stevig PP
- RVS scharnieren
- Koffer wordt luchtdicht afgesloten dankzij een speciale afsluitknop

Voordelen:

- De opbergruimte van de koffer is opgevuld met vooruitgesneden mousse en biedt u de mogelijkheid om de gewenste vorm uit te snijden
- Hoogwaardige afdichtingsring in het deksel beschermt tegen water en stof
- Resistent aan temperaturen van -20 tot +80°C
- Mogelijkheid tot afsluiten met hangslot (niet inbegrepen)



PK600410

PK600560

PK600350

Order nr.	Orig. nr.	Maximum gewicht kg	Binnenafmetingen (l x b x h) mm	Gewicht kg	Afmetingen (l x b x h) mm	Prijs €
758136518	PK600410	32	430x170x345	4,60	475x190x410	214,00
758136522	PK600560	32	285x170x500	4,75	350x190x560	208,00
758136526	PK600350	40	490x240x290	6,20	530x290x350	237,00

VEILIGHEIDSKOFFER OP WIELEN.**Kenmerken:**

- Regenbestendig, schokbestendig en stofvrij
- Lichaam in stevig PP
- RVS scharnieren
- Mogelijkheid tot afsluiten met hangslot (niet inbegrepen)

Voordelen:

- De opbergruimte van de koffer is opgevuld met vooruitgesneden mousse en biedt u de mogelijkheid om de gewenste vorm uit te snijden
- Hoogwaardige afdichtingsring in het deksel beschermt tegen water en stof
- Koffer wordt luchtdicht afgesloten dankzij een speciale afsluitknop
- Resistent aan temperaturen van -20 tot +80°C



Order nr.	Orig. nr.	Binnenafmetingen (l x b x h) mm	Gewicht kg	Afmetingen (l x b x h) mm	Prijs €
758136527	SOW625	581x360x298	7,65	625x420x340	296,00
758136528	SOW975	912x370x135	7,70	975x430x168	320,00
758136529	SOW1133	1066x368x136	8,00	1133x422x155	352,00
758136530	SOW1346	1270x335x138	8,60	1346x394x165	395,00

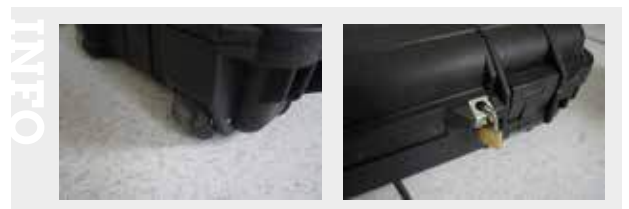

WERKPLAATSWAGEN MET 3 VASTE NIVEAUS.

Kenmerken:

- Met 4 zwenkwielen
- 1 wiel met rem



Order nr.	751503000
Orig. nr.	DERG003
Gewicht	kg 15,00
Afmetingen (l x b x h)	mm 990x450x900
Prijs	€ 113,00

5-DELIGE STEVIGE GEREEDSCHAPSKOFFER MET GEPATENTEERD VOLLEDIG UITVOUWSYSTEEM.

Kenmerken:

- Lengte 430 mm
- Staalplaat 0,6 mm
- Afsluitbaar met hangslot maximum diameter 7 mm (niet meegeleverd)

Opties: kunststofbakjes 761000085 en 761000086



► NEW

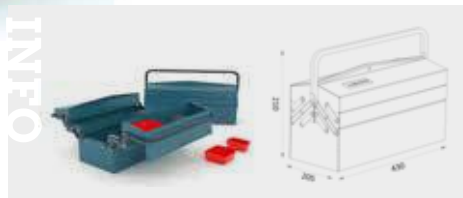

Order nr.	761000087
Orig. nr.	HE1085BL
Gewicht	kg 19,00
Afmetingen (l x b x h)	mm 430x205x210
Prijs	€ 83,50

LEGE GEREEDSCHAPSKOFFER MET 7 COMPARTIMENTEN.

Kenmerken:

- Lengte 560 mm
- Afsluitbaar met hangslot (niet meegeleverd)



Order nr.	112440202
Orig. nr.	TC415
Aantal vakken	5
Gewicht	kg 5,00
Afmetingen (l x b x h)	mm 460x260x200
Prijs	€ 36,50

5-DELIGE STEVIGE GEREEDSCHAPSKOFFER MET GEPATENTEERD VOLLEDIG UITVOUWSYSTEEM.

Kenmerken:

- Lengte 530 mm
- Staalplaat 0,6 mm
- Afsluitbaar met hangslot maximum diameter 7 mm (niet meegeleverd)

Opties: kunststofbakjes 761000085, 761000086 en 761001480



► NEW

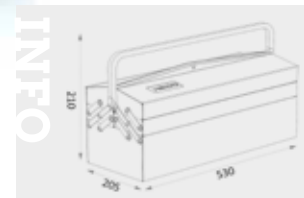

Order nr.	761000088
Orig. nr.	HE1087BL
Gewicht	kg 23,00
Afmetingen (l x b x h)	mm 530x205x210
Prijs	€ 92,50

LEGE GEREEDSCHAPSKOFFER MET 7 COMPARTIMENTEN.

Kenmerken:

- Lengte 560 mm
- Afsluitbaar met hangslot (niet meegeleverd)



Order nr.	112440203
Orig. nr.	TC427
Gewicht	kg 5,30
Afmetingen (l x b x h)	mm 560x260x250
Prijs	€ 53,50

STARTERSET

211
DELIG

- Doppen 1/4" en 1/2"
- Ratels en accessoires 1/4" en 1/2"
- Steeksleutels en steekringsleutels
- Schroefleutels
- Griptangen
- Schroef- en bouttrekkers
- Stift- en Torx sleutels
- Vijlen
- Torx schroevendraaiers
- VDE geïsoleerde schroevendraaiers
- ...

69-delige doppenset, 1/4" 4-14 mm, 1/4" 3/16"-1/2", 1/2" 10-32 mm



37-delige sleutel- en tangenset, steeksleutels 6-32 mm, steekringsleutels 6-24 mm



56-delige sleutel- en vijlenset, HEX 1,5-10 mm, Torx T9-T50



32-delige schroevendraaiersset, Torx T10-T40, Plat 3,5-8 mm, PH0-3, Mini plat, PH, TX



4-delige tangenset

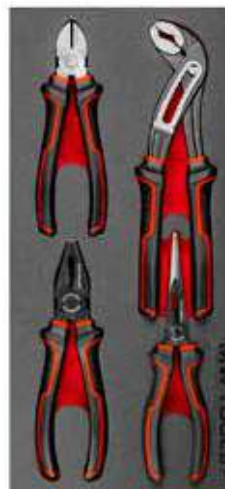

4-delige circlips-tangenset



9-delige set hamer, doorslag, schraper





EVA
TOOL TRAYS



Order nr.	855006750	855006751	855006752	855006758
Orig. nr.	MWE211G	MWE211R	MWE211G2	MWE211A
Aantal stuks	211	211	211	211
Gereedschapswagen	GW107G	GW107R	GW207	GWA 107
Prijs	€ 829,00	€ 829,00	€ 885,00	€ 939,00

COMPLETE SET

**512
DELIG**

- Doppen 1/4" en 1/2"
- Ratels en accessoires 1/4" en 1/2"
- Steeksleutels en steekringsleutels
- Schroefsleutels
- Griptangen
- Schroef- en bouttrekkers
- Stift- en Torx sleutels
- Vijlen
- Torx schroevendraaiers
- VDE geïsoleerde schroevendraaiers
- Slagdoppen 1/2"
- Slagschroevendraaiers en slagbitsen
- Tappen en kussens
- Demontagegereedschap
- Tangen voor elektrische kabels
- Combinatietang, waterpomptang ...
- ...



69-delige doppen- en tangenset, 1/4" 4-14 mm, 1/4" 3/16"-1/2", 1/2" 10-32 mm

37-delige sleutel- en tangenset, steeksleutels 6-32 mm, steekringsleutels 6-24 mm



4-delige circlipstangenset

9-delige set hamer, doorslag, schraper

28-delige slagdoppen- en tangenset 1/2", 10-27 mm

36-delige doppen- en bitsset Hex-TX

8-delige torx sleutelset T9-T40

94-delige bitsset met accessoires





EVA
TOOL TRAYS



GW307



GW115



GW115W

56-delige sleutel- en vijlenset, HEX 1,5-10 mm, Torx T9-T50



32-delige schroevendraaierset, Torx T10-T40, Plat 3,5-8 mm, PHO-3, Mini plat, PH, TX



4-delige tangenset

59-delige bitsset automobiel
Ribe, Spline, Hex, TPX3-delige set elektriciteit
gereedschappen

32-delige basisset



34-delige tap- en kussenset



9-delige extractorset



Order nr.	855006753	855006749	855006755	855006756	855006757
Orig. nr.	MWE512G2	MWE512G1	MWE512G3	MWE512G4	MWE512G4W
Aantal stuks	512	512	512	512	512
Gereedschapswagen	GW207	GW107G + GT104G	GW307	GW115	GW115W
Prijs	€ 1.285,00	1.415,00	1.359,00	1.579,00	1.579,00

HANDGEREEDSCHAPPEN

Voor de meest veeleisende professional



Teng Tools werkt samen met winnaars: autocoureurs, zeilteams, offshore olieplatformen, overheidsdiensten, ... Teng Tools wordt alom geprezen door industriële klanten over de hele wereld. Teng Tools is uniek in het bieden van een compleet systeem om uw persoonlijke gereedschapsset op een gestructureerde en overzichtelijke manier samen te stellen. Het heeft een breed assortiment aan gereedschapskisten en meer dan 100 verschillende trays op basis van een vergendelsysteem.



Keuze uit

- Gereedschapssets
- Doppen
- sleutels
- Schroevendraaiers
- Momentsleutels
- Tangen
- Slaggereedschap
- Autotools
- ...

Get organised

Elk gereedschap in aparte trays, die door een zwaluwstaartsysteem aan elkaar verbonden worden, perfect passend in elke lade van uw Teng Tools kist of gereedschapswagen. Geen verlies van ruimte, elk stuk perfect op zijn plaats. In één overzicht ziet u welk gereedschap ontbreekt.

DRAAGBARE TENG TOOLS STARTER GEREEDSCHAPSKIT VOOR TECHNIEKERS.

Inhoud:

- Doppen 1/2", 1/4" en 3/8"
 - 17 korte doppen 1/2" 10 - 32 mm
 - 11 korte doppen 1/4" 4 - 13 mm
 - 6 lange doppen 1/4" 6 - 13 mm
 - 13 korte doppen 3/8" 8 - 22 mm
 - 11 bitsen 1/4"
 - Ratelse 1/2"
- Accessoires
- Steekringsleutels 8 - 19 mm
- Stijfsleutels T-hendel 2,5 - 8 mm
- Combinatietang, zijknijptang, lange bektang, waterpomptang
- Schroevendraaiers
 - Plat, PH en PZ
 - TX en TPX

Kenmerken:

- Geleverd in de unieke Teng Tools TC-SC servicekoffer met numeriek slot, stevig uitschuifbaar handvat en 2 draaghandvaten, op rubberen wielen
- Gereedschappen geleverd in 3 kleuren EVA schuim, duidelijk uitgelegd om gemakkelijk te identificeren waar welk gereedschap hoort



INFO Bekijk het volledige en up-to-date aanbod

Surf naar www.vynckier.biz/gereedschapskoffers

Order nr.	144290103 ⓘ		
Orig. nr.	SC01		
Aantal stuks	83		
Gereedschapskoffer	TC-SC		
Doppen 1/4" 6-kant	mm	4 - 5 - 5,5 - 6 - 7 - 8 - 9 - 10 - 11 - 12 - 13	
Doppen 1/4" 6-kant lang	mm	6 - 7 - 8 - 9 - 10 - 12 - 13	
Doppen 3/8" 6-kant	mm	8 - 9 - 10 - 11 - 12 - 13 - 14 - 15 - 16 - 17 - 18 - 19 - 22	
Doppen 1/2" 12-kant	mm	10 - 11 - 12 - 13 - 14 - 15 - 16 - 17 - 18 - 19 - 20 - 21 - 22 - 24 - 27 - 30 - 32	
Ratels	inch	1/4 - 3/8 - 1/2	
Verlengstuk 1/4"	mm	50 - 100	
Verlengstuk 3/8"	mm	75	
Verlengstuk 1/2"	mm	125 - 250	
Adaptors M/F	inch	1/4x3/8 - 3/8x1/2 - 1/2x3/8	
Universele koppeling	inch	1/4 - 3/8 - 1/2	
Bitsen 1/4" plat	mm	4 - 5,5	
Bitsen 1/4" Philips	PH	1 - 2	
Bitsen 1/4" Pozidriv	PZ	1 - 2	
Bitsen 1/4" Torx TPX	TPX	10 - 15 - 20	
Bitsen 1/4" Hex	mm	5 - 6	
Steekringsleutels	mm	8 - 9 - 10 - 11 - 12 - 14 - 15 - 16 - 17 - 18 - 19	
Stijfsleutels	mm	2,5 - 3 - 4 - 5 - 6 - 7 - 8	
Schroevendraaiers Plat	mm	0,5x3x75 - 1x5,5x75 - 0,2x6,5x100	
Schroevendraaiers Phillips	PH	0 - 1 - 2	
Schroevendraaiers Pozidriv	PZ	2	
Schroevendraaiers Torx	TX	8 - 9	
Schroevendraaiers Torx TPX	TPX	10 - 15 - 20 - 25 - 30	
Combinatietang	mm	175	
Lange bektang	mm	150	
Zijknijptang	mm	150	
Waterpomptang	mm	250	
Gewicht	kg	12,90	
Afmetingen (l x b x h)	mm	500x400x240	
Prijs	€	665,00	

INFO

1/3

2/3

3/3

01 MACHINES

02 AUTO

03 WORKSHOP

04 EQUIPMENT

05 TOOLS

**DRAAGBARE TENG TOOLS GEREEDSCHAPSKIT MET 9 TRAYS.****Inhoud:**

- Doppen 1/2", 1/4" en 3/8"
 - 17 korte doppen 1/2" 10 - 32 mm
 - 11 korte doppen 1/4" 4 - 13 mm
 - 6 lange doppen 1/4" 6 - 13 mm
 - 13 korte doppen 3/8" 8 - 22 mm
 - 11 bitsen 1/4"
 - Ratelsek met bits 1/4"
 - Accessoires
- Steekringsleutels 8 - 19 mm
- 28 stiftsleutels MM, AF en TX
- Combinatietang, zijknijptang, lange bektang, waterpomp tang
- Mini combinatie tang, tang kopknip, mini zijknijptang, mini lange bektang
- 5 griptangen
- Schroevendraaiers
 - Plat, PH en PZ
 - 12 mini schroevendraaiers plat, PH en TX

Kenmerken:

- Geleverd in de unieke Teng Tools TC-SC servicekoffer met numeriek slot, stevig uitschuifbaar handvat en 2 draaghandvaten, op rubberen wielen
- Gereedschappen geleverd in 3 kleuren EVA schuim, duidelijk uitgelegd om gemakkelijk te identificeren waar welk gereedschap hoort



Order nr.	801200763		
Orig. nr.	SC09		
Aantal stuks	200		
Gereedschapskoffer	TC-SC		
Doppen 1/4" 6-kant	mm	4 - 5 - 5,5 - 6 - 7 - 8 - 9 - 10 - 11 - 12 - 13	
Doppen 1/4" 6-kant lang	mm	6 - 7 - 8 - 9 - 10 - 12 - 13	
Doppen 3/8" 6-kant	mm	8 - 9 - 10 - 11 - 12 - 13 - 14 - 15 - 16 - 17 - 18 - 19 - 22	
Ratels	inch	3/8	
Verlengstuk 1/4"	mm	50 - 100	
Verlengstuk 3/8"	mm	75	
Adaptors M/F	inch	1/4x3/8 - 3/8x1/2	
Universele koppeling	inch	1/4 - 3/8	
Flexibel verlengstuk	mm	0	
Bitsen 1/4" plat	mm	3,5 - 4 - 4,5 - 5 - 5,5 - 6,5 - 7 - 8	
Bitsen 1/4" Philips	PH	1 - 2 - 3	
Bitsen 1/4" Pozidriv	PZ	1 - 2 - 3	
Bitsen 1/4" Torx	TX	6 - 7 - 8 - 9 - 10 - 15 - 20 - 27 - 30 - 40	
Bitsen 1/4" Torx TPX	TPX	10 - 15 - 20 - 25 - 27 - 30 - 40	
Bitsen 1/4" Hex	mm	2 - 3 - 4 - 5 - 6 - 8	
Bitsen 1/4" Square		1 - 2 - 3	
Steekringsleutels	mm	8 - 9 - 10 - 11 - 12 - 13 - 14 - 15 - 16 - 17 - 18 - 19	
Stiftsleutels	mm	1,5 - 2 - 2,5 - 3 - 4 - 5 - 6 - 8 - 10	
Stiftsleutels	inch	5/64 - 3/32 - 1/8 - 5/32 - 3/16 - 7/32 - 1/4 - 5/16 - 3/8	
Torxsleutels	TX	8 - 9 - 10 - 15 - 20 - 25 - 27 - 30 - 40	
Precisie schroevendraaiers plat	mm	2 - 2,4 - 3	
Precisie schroevendraaiers Philips	PH	00 - 0 - 1	
Precisie schroevendraaiers Torx	TX	6 - 7 - 8 - 9 - 10 - 15	
Schroevendraaiers Plat	mm	3 - 5,5 - 6,5	
Schroevendraaiers Phillips	PH	0 - 1 - 2	
Schroevendraaiers Pozidriv	PZ	2	
Combinatietang	mm	175	
Lange bektang	mm	125 - 200	
Zijknijptang	mm	110 - 150	
Griptang	mm	100(2x) - 152 - 175 - 250	
Waterpomp tang	mm	250	
Gewicht	kg	19,00	
Afmetingen (l x b x h)	mm	500x400x240	
Prijs	€	655,00	

INFO



DRAAGBARE GEREEDSCHAPKIT MET KLAUWHAMER.

Inhoud:

- Schroevendraaiers en stift- en torxsleutelsset
Schroevendraaiers plat, Philips, Pozidriv, VDE
Stiftsleutels 1,5 - 10 mm
Torxsleutels 8 - 40
27 bitsen en handvatten
Rolmeter 5m mm
- Tangen- en hamerset
Zijkniptang, lange bektang, waterpomptang
Schroefsluutel
Universeel breekmes en plaatschaar
Klauwhamer
- Doppenset 1/4" en 3/8"
16 korte en lange doppen 6 kant 1/4"
14 doppen 6 kant 3/8"
2 bougiedoppen 3/8"
Ratels 72 tanden en toebehoren 1/4" en 3/8"
12 steekringsleutels 8 - 19 mm

Kenmerken:

- Geleverd in de unieke Teng Tools TC-SC servicekoffer met numeriek slot, stevig uitschuifbaar handvat en 2 draaghandvaten, op rubberen wielen
- Gereedschappen geleverd in 3 kleuren EVA schuim, duidelijk uitgelegd om gemakkelijk te identificeren waar welk gereedschap hoort



Order nr.	272930108 ⓘ		
Orig. nr.	SCE1		
Aantal stuks	118		
Doppen 1/4" 6-kant	mm	4 - 5 - 5.5 - 6 - 7 - 8 - 10 - 11 - 12 - 13	
Doppen 1/4" 6-kant lang	mm	6 - 7 - 8 - 10 - 12 - 13	
Doppen 3/8" 6-kant	mm	8 - 10 - 11 - 12 - 13 - 14 - 15 - 16 - 17 - 18 - 19 - 21 - 22	
Bougiedoppen 3/8"	mm	16 - 21	
Ratels	inch	1/4 - 3/8	
Verlengstuk 1/4"	mm	50 - 76	
Verlengstuk 3/8"	mm	76 - 152	
Adaptors M/F	inch	1/4 x 3/8 - 3/8 x 1/2	
Universele koppeling	inch	1/4 - 3/8	
Bitsen 1/4" plat	mm	3.5 - 5.5 - 8	
Bitsen 1/4" Philips	PH	PH1 - PH2 - PH3	
Bitsen 1/4" Pozidriv	PZ	PZ1 - PZ2 - PZ3	
Bitsen 1/4" Torx	TX	10 - 15 - 20 - 25 - 30 - 40	
Bitsen 1/4" Torx TPX	TPX	20 - 25 - 30	
Bitsen 1/4" Hex	mm	2 - 3 - 4 - 5 - 6 - 8	
Bitsen 1/4" Robertson		1 - 2 - 3	
Handvat lengte	mm	70 - 100	
Steekringsleutels	mm	8 - 9 - 10 - 11 - 12 - 13 - 14 - 15 - 16 - 17 - 18 - 19	
Stiftsleutels	mm	1.5 - 2 - 2.5 - 3 - 4 - 5 - 6 - 7 - 10	
Torxsleutels	TX	8 - 9 - 10 - 15 - 20 - 25 - 27 - 30 - 40	
Schroefsluutels	mm	203	
Schroevendraaiers Plat	mm	6.5x100	
Schroevendraaiers Phillips	PH	PH2	
Schroevendraaiers Pozidriv	PZ	PZ2	
VDE-Schroevendraaiers 1000V plat	mm	4x101	
VDE-Schroevendraaiers 1000V Philips	PH	PH1	
VDE-Schroevendraaiers 1000V Pozidriv	PZ	PZ1	
Lange bektang	mm	203	
Zijkniptang	mm	152	
Waterpomptang	mm	254	
Rolmeter mm	m	5	
Hamer	gr	450	
Gewicht	kg	11,84	
Afmetingen (l x b x h)	mm	500x400x240	
Prijs	€	665,00	



01 MACHINES

02 AUTO

03 WORKSHOP

04 EQUIPMENT

05 TOOLS

LEGE DRAAGBARE PVC KOFFER.

Kenmerken:

- Geschikt voor 3 TC-trays van Teng Tools
- Klik slot



Order nr.	114640105	
Orig. nr.	TC-3	
Afmetingen (l x b x h)	mm	470x320x65
Prijs	€	25,50

LEGE DRAAGBARE KOFFER.

Kenmerken:

- Plaats voor 4 TC-trays Teng Tools
- Klik slot
- Schouderbanden om te dragen als een rugzak



Order nr.	245700109	
Orig. nr.	TC-4	
Afmetingen (l x b x h)	mm	660x300x70
Prijs	€	44,50

GEREEDSCHAPSTAS IN POLYESTER.

Kenmerk:

- Kan gebruikt worden als rugzak



Order nr.	173150103	
Orig. nr.	TCSB	
Afmetingen (l x b x h)	mm	380x230x430
Prijs	€	104,00

GEREEDSCHAPSTAS IN POLYESTER.

Kenmerken:

- Met metalen draaghandvat en schouderband
- Apart vak nderaan
- Opbergvakken aan de zijkant en in de binnenkant voor klein gereedschap



Order nr.	173150202	
Orig. nr.	TCSB16	
Afmetingen (l x b x h)	mm	410x280x300
Prijs	€	93,50

LEGE SERVICE CASE.

Kenmerken:

- Numeriek slot
- Geschikt voor 3x3 Teng tools TC trays
- Op rubberen wielen
- Met stevig uitschuifbaar handvat en 2 draaghandvaten



Order nr.	144070109	
Orig. nr.	TC-SC	
Gewicht	kg	6,40
Afmetingen (l x b x h)	mm	527x385x197
Prijs	€	277,00



BASIS GEREEDSCHAPSET IN HANDIGE OPBERGKOFFER.

Inhoud:

- 12 steekringsleutels 8-19
- 7 schroevendraaiers plats, PH, PZ
- 4 tangen : waterpomptang, zijknijptang, lange bektang en combinatietang



Order nr.	801001001
Orig. nr.	TC301
Aantal stuks	19
Gereedschapskoffer	TC-3
Steekringsleutels	mm 8 - 9 - 10 - 11 - 12 - 13 - 14 - 15 - 16 - 17 - 18 - 19
Schroevendraaiers Plat	mm 3 - 5,5 - 6,5
Schroevendraaiers Phillips	PH 0 - 1 - 2
Schroevendraaiers Pozidriv	PZ 2
Combinatietang	mm 175
Lange bektang	mm 200
Zijknijptang	mm 150
Waterpomptang	mm 250
Afmetingen (l x b x h)	mm 470x320x65
Prijs	€ 147,00

GEREEDSCHAPSET IN HANDIGE OPBERGKOFFER.

Inhoud:

- 12 steekringsleutels 8-19 mm
- 69 bitsen met accessoires
- 4 tangen



Order nr.	801001005
Orig. nr.	TC305
Aantal stuks	90
Gereedschapskoffer	TC-3
Verlengstuk 1/4"	mm 100
Adaptors M/F	inch 1/4" x 1/4"
Flexibel verlengstuk	mm 150
Bitsen 1/4" plat	mm 0,6x3,5 - 0,6x4,5 - 0,8x5,5 - 1x5,5 - 1,2x5 - 1,2x6,5 - 1,4x7 - 1,6x8
Bitsen 1/4" Philips	PH 1(x4) - 2(x7) - 3
Bitsen 1/4" Pozidriv	PZ 1(x4) - 2(x7) - 3
Bitsen 1/4" Torx	TX 6 - 7 - 8 - 9 - 10 - 15 - 20(x3) - 27 - 30 - 40
Bitsen 1/4" Torx TPX	TPX 10 - 15 - 20(x2) - 25(x2) - 27 - 30 - 40
Bitsen 1/4" Hex	mm 2 - 3 - 4 - 5 - 6 - 8
Bitsen 1/4" GR	2(x3)
Bitsen 1/4" Square	1 - 2 - 3
Steekringsleutels	mm 8 - 9 - 10 - 11 - 12 - 13 - 14 - 15 - 16 - 17 - 18 - 19
Combinatietang	mm 175
Lange bektang	mm 200
Zijknijptang	mm 150
Waterpomptang	mm 250
Afmetingen (l x b x h)	mm 470x320x65
Prijs	€ 153,00

GEREEDSCHAPSET IN HANDIGE OPBERGKOFFER.

Inhoud:

- 11 korte en 6 lange doppen 1/4" 4 - 13 mm
- 13 korte doppen 3/8" 8 - 22 mm
- 11 bitsen
- 33 dopbitsen 1/4" en 3/8"
- Accessoires



Order nr.	801001007
Orig. nr.	TC307
Aantal stuks	89
Gereedschapskoffer	TC-3
Doppen 1/4" 6-kant	mm 4 - 5 - 5,5 - 6 - 7 - 8 - 9 - 10 - 11 - 12 - 13
Doppen 1/4" 6-kant lang	mm 6 - 7 - 8 - 9 - 10 - 12 - 13
Doppen 3/8" 6-kant	mm 8 - 9 - 10 - 11 - 12 - 13 - 14 - 15 - 16 - 17 - 18 - 19 - 22
Verlengstuk 1/4"	mm 50 - 100
Adaptors M/F	inch 1/4x3/8 - 3/8x1/4 - 3/8x1/2
Universele koppeling	inch 3/8
Ratels	inch 1/4 - 3/8
Dopbits plat 1/4"	mm 4 - 4,5 - 7
Dopbits Philips 1/4"	PH 0 - 1 - 2 - 3
Dopbits Torx 1/4"	TX 10 - 15 - 20 - 25 - 27 - 30 - 40
Dopbits Inbus 3/8"	mm 3 - 4 - 5 - 5,5 - 6 - 7 - 8 - 10 - 12
Dopbits Inbus 3/8"	inch 1/8 - 5/32 - 3/16 - 7/32 - 1/4 - 5/16 - 3/8
Dopbits Pozidriv 1/4"	PZ 1 - 2 - 3
Bitsen 1/4" Hex	mm 5 - 6
Handvat lengte	mm 150 - 250
Bitsen 1/4" plat	mm 4 - 5
Bitsen 1/4" Philips	PH 1 - 2
Bitsen 1/4" Pozidriv	PZ 1 - 2
Bitsen 1/4" Torx TPX	TPX 10 - 15 - 20
Afmetingen (l x b x h)	mm 470x320x65
Prijs	€ 161,00

GEREEDSCHAPSET IN HANDIGE OPBERGKOFFER.

Inhoud:

- 12 steekringsleutels 8-19 mm
- 4 tangen
- 28 stiftsleutels MM, AF en TX



Order nr.	801001006
Orig. nr.	TC306
Aantal stuks	44
Gereedschapskoffer	TC-3
Steekringsleutels	mm 8 - 9 - 10 - 11 - 12 - 13 - 14 - 15 - 16 - 17 - 18 - 19
Stiftsleutels	mm 1,5 - 2 - 2,5 - 3 - 4 - 5 - 6 - 8 - 10
Stiftsleutels	inch 5/64 - 3/32 - 1/8 - 5/32 - 3/16 - 7/32 - 1/4 - 5/16 - 3/8
Torxsleutels	TX 8 - 9 - 10 - 15 - 20 - 25 - 27 - 30 - 40
Combinatietang	mm 175
Lange bektang	mm 150
Zijknijptang	mm 150
Waterpomptang	mm 250
Afmetingen (l x b x h)	mm 470x320x65
Prijs	€ 159,00

GEREEDSCHAPSET IN HANDIGE OPBERGKOFFER.

Inhoud:

- 4 tangen
- 8 dubbele steeksleutels 6 - 22 mm
- 13 korte doppen 3/8" met accessoires



Order nr.	801001003
Orig. nr.	TC303
Aantal stuks	31
Gereedschapskoffer	TC-3
Doppen 3/8" 6-kant	mm 8 - 9 - 10 - 11 - 12 - 13 - 14 - 15 - 16 - 17 - 18 - 19 - 22
Ratels	inch 3/8
Verlengstuk 3/8"	mm 75
Steeksleutels	mm 6x7 - 8x9 - 10x11 - 12x13 - 14x15 - 16x17 - 18x19 - 20x22
Combinatietang	mm 175
Lange bektang	mm 200
Zijknijptang	mm 150
Waterpomptang	mm 250
Afmetingen (l x b x h)	mm 470x320x65
Prijs	€ 162,00

GEÏSOLEERDE GEREEDSCHAPSET IN HANDIGE OPBERGKOFFER.

Kenmerken:

- 7 schroevendraaiers 1000V
- 4 tangen 1000V
- Kabelschoentang met 120 kabelschoentjes



Order nr.	801001004
Orig. nr.	TC304
Aantal stuks	132
Gereedschapskoffer	TC-3
VDE-Schroevendraaiers 1000V plat	mm 2,5 - 4 - 5,5
VDE-Schroevendraaiers 1000V Philips	PH 0 - 1 - 2
VDE-Schroevendraaiers 1000V Pozidriv	PZ 2
Krimptang	mm 225
VDE-combinatietang 1000V	mm 175
VDE-lange bektang 1000V	mm 200
VDE-ontmanteltang 1000V	mm 175
VDE-zijknijptang 1000V	mm 150
Afmetingen (l x b x h)	mm 470x320x65
Prijs	€ 135,00

GET ORGANISED

In only 3 steps

Teng Tools zorgt voor overzicht en netheid op de werkvloer. Waarom een warboel in uw gereedschapsset, als Teng Tools ervoor kan zorgen dat dit overzichtelijk is?

Als een van de beste gereedschapsproducenten in de wereld, bieden wij u een volledig systeem om uw werkplek op orde te krijgen. Het Teng Tools systeem biedt overzicht, zodat ieder stuk gereedschap op de juiste plaats ligt, wat zorgt voor een efficiënte manier van werken. In plaats van alles door elkaar in een lade of koffer zoals het vroeger was.

Elk gereedschap in aparte trays, die door een zwaluwstaart systeem aan elkaar verbonden worden, perfect passend in elke lade van uw Teng Tools kist of gereedschapswagen. Geen verlies van ruimte, elk stuk perfect op zijn plaats. In één overzicht ziet u welk gereedschap ontbreekt.

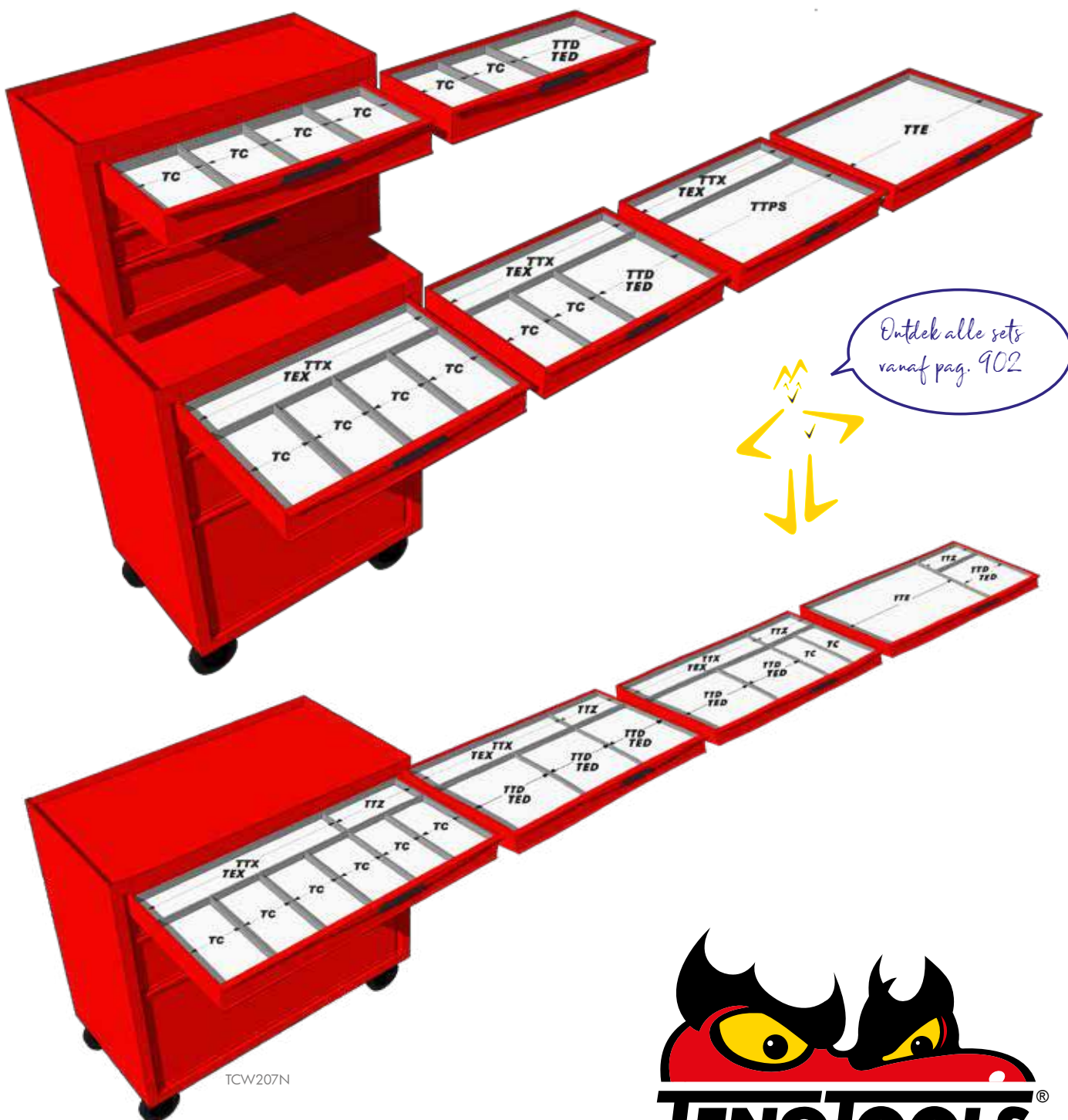

TCW207N



STEP 1

Choose the storage

TC-3 case



Top boxes



Roller cabinets



Service case



Middle boxes



STEP 2

Choose the tools

TTD



TTPS



TC



TTX



TTZ



TED



TTF



TEX



STEP 3

Snap together and get organised



GEREEDSCHAPSKOFFER MET 6 LADES.

Kenmerken:

- Slot met twee sleutels
- Met een afsluitbaar deksel dat alle lades bedekt eenmaal de koffer gesloten is
- Twee stevige handvaten aan de zijkanten
- Iedere brede lade is geschikt voor 4 TC trays, 2 TTD trays of 2 TED trays



Order nr.	162620108
Orig. nr.	TC806SV
Aantal lades	6
Afmetingen kleine lade	mm 170x275x50 (x3)
Afmetingen middelgrote lade	mm 569x275x50 (x2)
Afmetingen grote lade	mm 569x275x75 (x1)
Maximum gewicht per lade	kg 20
Gewicht	kg 23,40
Afmetingen (l x b x h)	mm 660x307x374
Prijs	€ 264,00

GEREEDSCHAPSKOFFER MET 6 LADES.

Kenmerken:

- Met cijferslot
- Met een afsluitbaar deksel dat alle lades bedekt eenmaal de koffer gesloten is
- Twee stevige handvaten aan de zijkanten
- Iedere brede lade is geschikt voor 4 TC trays, 2 TTD trays of 2 TED trays



Order nr.	122160104
Orig. nr.	TC806NF
Aantal lades	6
Afmetingen kleine lade	mm 170x275x50 (x3)
Afmetingen middelgrote lade	mm 569x275x50 (x2)
Afmetingen grote lade	mm 569x275x75 (x1)
Maximum gewicht per lade	kg 20
Gewicht	kg 23,40
Afmetingen (l x b x h)	mm 305x660x380
Prijs	€ 347,00

GEREEDSCHAPSKOFFER MET 5 AFSLUITBARE LADES.

Kenmerken:

- Met een afsluitbaar deksel dat alle lades bedekt eenmaal de koffer gesloten is
- Twee stevige handvaten aan de zijkanten
- Met cijferslot
- Iedere lade is geschikt voor 4 TC trays, 2 TTD trays of 2 TED trays
- Diepe uitvoering: 1 extra TTX tray achteraan mogelijk



Order nr.	122190101
Orig. nr.	TC805NFX
Aantal lades	5
Afmetingen middelgrote lade	mm 576x410x50 (x2)
Afmetingen grote lade	mm 576x410x75 (x3)
Maximum gewicht per lade	kg 20
Gewicht	kg 44,00
Afmetingen (l x b x h)	mm 660x455x490
Prijs	€ 595,00

GEREEDSCHAPSKOFFER MET 5 AFSLUITBARE LADES.

Kenmerken:

- Met een afsluitbaar deksel dat alle lades bedekt eenmaal de koffer gesloten is
- Twee stevige handvaten aan de zijkanten
- Met sleutelslot
- Iedere lade is geschikt voor 4 TC trays, 2 TTD trays of 2 TED trays
- Diepe uitvoering: 1 extra TTX tray achteraan mogelijk



Order nr.	238040109
Orig. nr.	TC805SV
Aantal lades	5
Afmetingen kleine lade	mm 576x410x50
Afmetingen middelgrote lade	mm 576x410x75
Gewicht	kg 42,50
Afmetingen (l x b x h)	mm 660x455x483
Prijs	€ 499,00

BREDE GEREEDSCHAPSKOFFER MET 10 LADES.

Kenmerken:

- Met een afsluitbaar deksel dat alle lades bedekt eenmaal de koffer gesloten is
- 2 stevige handvaten aan de zijkanten
- Slot met twee sleutels
- Iedere lade is geschikt voor 4 TC trays, 2 TTD trays of 2 TED trays



Order nr.	199620105
Orig. nr.	TC810N
Aantal lades	10
Afmetingen grote lade	mm 576x380x75
Maximum gewicht per lade	kg 20
Gewicht	kg 101,00
Afmetingen (l x b x h)	mm 1337x455x560
Prijs	€ 1.299,00

GEREEDSCHAPSKOFFER MET 3 AFSLUITBARE LADES.

Kenmerken:

- Geleverd met een EVA-rubber mat op de bovenkant als tussenmat indien de koffer wordt gebruikt samen met een topbox
- Slot met 2 sleutels
- Iedere lade is geschikt voor 4 TC trays, 2 TTD trays, of 2 TED trays



Order nr.	166820100 ⓘ	
Orig. nr.	TC803SV	
Aantal laden	3	
Afmetingen middelgrote lade	mm	572x270x50 (x2)
Afmetingen grote lade	mm	572x270x75 (x1)
Maximum gewicht per lade	kg	20
Gewicht	kg	13,80
Afmetingen (l x b x h)	mm	660x305x250
Prijs	€	185,00

GEREEDSCHAPSKOFFER MET 4 AFSLUITBARE LADES.

Kenmerken:

- Grijs-metaalkleurige afwerking
- Cijferslot
- Iedere lade is geschikt voor 4 TC trays, 2 TTD trays of 2 TED trays



Order nr.	143790103 ⓘ	
Orig. nr.	TC804NS	
Aantal laden	4	
Afmetingen middelgrote lade	mm	572x270x50 (x3)
Afmetingen grote lade	mm	572x270x75 (x1)
Maximum gewicht per lade	kg	20
Gewicht	kg	21,00
Afmetingen (l x b x h)	mm	660x305x380
Prijs	€	284,00

GEREEDSCHAPSKOFFER MET 6 AFSLUITBARE LADES.

Kenmerken:

- Zwarte afwerking
- Uitneembare kunststof top tray
- Met afsluitbaar deksel dat alle lades bedekt eenmaal de koffer gesloten is
- Numeriek slot
- Twee stevige handvaten aan de zijkanen
- De 3 grote lades zijn geschikt voor 4 TC trays, 2 TTD trays of 2 TED trays



Order nr.	112390116 ⓘ	
Orig. nr.	TC806NBK	
Aantal laden	6	
Afmetingen kleine lade	mm	172x270x50 (x3)
Afmetingen middelgrote lade	mm	572x270x50 (x2)
Afmetingen grote lade	mm	572x270x75 (x1)
Maximum gewicht per lade	kg	20
Multiplex plaat	Nee	
Gewicht	kg	25,18
Afmetingen (l x b x h)	mm	660x305x380
Prijs	€	338,00

GEREEDSCHAPSKOFFER MET 3 AFSLUITBARE LADES.

Kenmerken:

- Geleverd met een EVA-rubber mat op de bovenkant als tussenmat indien de koffer wordt gebruikt samen met een topbox
- Met numerisch slot
- Iedere lade is geschikt voor 4 TC trays, 2 TTD trays of 2 TED trays



Order nr.	122360100 ⓘ	
Orig. nr.	TC803N	
Aantal laden	3	
Afmetingen middelgrote lade	mm	572x270x50 (x12)
Afmetingen grote lade	mm	572x270x75 (x1)
Maximum gewicht per lade	kg	20
Gewicht	kg	13,80
Afmetingen (l x b x h)	mm	660x305x250
Prijs	€	220,00

GEREEDSCHAPSKOFFER MET 3 AFSLUITBARE LADES.

Kenmerken:

- Grijs-metaalkleurige afwerking
- Geleverd met een EVA-rubber mat op de bovenkant als tussenmat indien de koffer wordt gebruikt samen met de topbox TC804NS
- Sleutelslot
- Iedere lade is geschikt voor 4 TC trays, 2 TTD trays of 2 TED trays.



Order nr.	139610109 ⓘ	
Orig. nr.	TC803NS	
Aantal laden	3	
Afmetingen middelgrote lade	mm	572x270x50 (x2)
Afmetingen grote lade	mm	572x270x75 (x1)
Maximum gewicht per lade	kg	20
Gewicht	kg	13,80
Afmetingen (l x b x h)	mm	660x305x250
Prijs	€	353,00

GEREEDSCHAPSKOFFER MET 3 AFSLUITBARE LADES.

Kenmerken:

- Zwarte afwerking
- Numeriek slot
- Heavy-duty hendels
- Iedere lade is geschikt voor 4 TC trays, 2 TTD trays of 2 TED trays



Order nr.	112390115 ⓘ	
Orig. nr.	TC803NBK	
Aantal laden	3	
Afmetingen middelgrote lade	mm	572x270x50 (x2)
Afmetingen grote lade	mm	572x270x75 (x3)
Maximum gewicht per lade	kg	20
Gewicht	kg	14,48
Prijs	€	218,00

**GEREEDSCHAPSWAGEN MET 3 AFSLUITBARE LADES EN 1 AFSLUITBARE KAST.****Kenmerken:**

- Met 2 cijfersloten
- 2 vaste wielen, 2 draaibare wielen met rem
- Zware handgreep met rubberen grip



Order nr.	03450103	
Orig. nr.	TCW803N	
Afmetingen middelgrote lade	mm	575x380x75 (x2)
Afmetingen grote lade	mm	575x380x150 (x1)
Maximum gewicht per lade	kg	25
Gewicht	kg	43,40
Afmetingen (l x b x h)	mm	670x460x770
Prijs	€	519,00

GEREEDSCHAPSWAGEN MET 4 AFSLUITBARE LADES.**Kenmerken:**

- Met cijferslot
- 2 vaste wielen, 2 draaibare wielen met rem
- Zware handgreep met rubberen grip



Order nr.	161640107	
Orig. nr.	TCW804N	
Afmetingen middelgrote lade	mm	576x380x75 (x3)
Afmetingen grote lade	mm	576x380x312 (x1)
Maximum gewicht per lade	kg	25
Gewicht	kg	49,00
Afmetingen (l x b x h)	mm	670x460x770
Prijs	€	529,00

GEREEDSCHAPSWAGEN MET 6 AFSLUITBARE LADES.**Kenmerken:**

- Met cijferslot
- 2 vaste wielen, 2 draaibare wielen met rem
- Zware handgreep met rubberen grip



Order nr.	122170103	
Orig. nr.	TCW806N	
Afmetingen middelgrote lade	mm	575x380x75 (x5)
Afmetingen grote lade	mm	575x380x150 (x1)
Maximum gewicht per lade	kg	25
Gewicht	kg	59,00
Afmetingen (l x b x h)	mm	670x460x770
Prijs	€	609,00

GEREEDSCHAPSWAGEN MET 6 AFSLUITBARE LADES.**Kenmerken:**

- Met cijferslot
- 2 vaste wielen, 2 draaibare wielen met rem
- Zware handgreep met rubberen grip



Order nr.	161630108	
Orig. nr.	TCW806N1	
Aantal laden	6	
Afmetingen middelgrote lade	mm	576x380x75 (x5)
Afmetingen grote lade	mm	576x380x312 (x1)
Maximum gewicht per lade	kg	25
Gewicht	kg	61,20
Afmetingen (l x b x h)	mm	670x460x960
Prijs	€	649,00

BIJGEGAVEN VRIENDELIJKE GEREEDSCHAPSWAGEN MET 7 AFSLUITBARE LADES.**Kenmerken:**

- Met sleutelslot
- 2 vaste wielen, 2 draaibare wielen met rem
- Zware handgreep



Order nr.	207830104	
Orig. nr.	TCW707EV	
Aantal laden	7	
Afmetingen middelgrote lade	mm	575x380x75
Afmetingen grote lade	mm	575x380x150
Maximum gewicht per lade	kg	20
Gewicht	kg	64,00
Afmetingen (l x b x h)	mm	670x460x955
Prijs	€	555,00

GEREEDSCHAPSWAGEN MET 7 AFSLUITBARE LADES.**Kenmerken:**

- Lades met **soft closing systeem**
- Elke lade met beschermende mat in de bodem
- 2 vaste wielen, 2 draaibare wielen met rem
- Met cijferslot
- Zware handgreep met rubberen grip



Order nr.	237840103	
Orig. nr.	TCW907X	
Aantal laden	7	
Afmetingen middelgrote lade	mm	575x380x75
Afmetingen grote lade	mm	575x380x150
Maximum gewicht per lade	kg	25
Gewicht	kg	64,80
Afmetingen (l x b x h)	mm	670x460x955
Prijs	€	775,00

GEREEDSCHAPSWAGEN MET 7 AFSLUITBARE LADES.

Kenmerken:

- Met cijferslot
- 2 vaste wielen, 2 draaibare wielen met rem
- Zware handgreep met rubberen grip

INFO

Bekijk het volledige en up-to-date aanbod

Surf naar www.vynckier.biz/gereedschapswagens



Order nr.		122180102	801200743	801200848
Orig. nr.		TCW807N	TCW807NS	TCW807NW
Kleur		Rood	Grijs	Wit
Afmetingen middelgrote lade	mm	575x380x75 (x5)	575x380x75 (x5)	575x380x75 (x5)
Afmetingen grote lade	mm	575x380x150 (x2)	575x380x150 (x2)	575x380x150 (x2)
Maximum gewicht per lade	kg	25	25	25
Gewicht	kg	64,00	64,00	64,00
Afmetingen (l x b x h)	mm	670x460x955	670x460x955	670x460x955
Prijs	€	659,00	695,00	695,00

GEREEDSCHAPSWAGEN MET 8 AFSLUITBARE LADES.

Kenmerken:

- Met cijferslot
- 2 vaste wielen, 2 draaibare wielen met rem
- Zware handgreep met rubberen grip



Order nr.		128730108
Orig. nr.		TCW808N
Afmetingen middelgrote lade	mm	575x380x75 (x7)
Afmetingen grote lade	mm	575x380x154 (x1)
Maximum gewicht per lade	kg	25
Gewicht	kg	61,00
Afmetingen (l x b x h)	mm	670x460x955
Prijs	€	725,00

GEREEDSCHAPSWAGEN MET 10 LADES.

Kenmerken:

- Met cijferslot
- 2 vaste wielen, 2 draaibare wielen met rem
- Elke lade met beschermende mat in de bodem
- Zware handgreep met rubberen grip



Order nr.		122380108	112390114
Orig. nr.		TCW810N	TCW810NBK
Kleur		Rood	Zwart
Afmetingen kleine lade	mm	575x380x50 (x6)	575x380x50 (x6)
Afmetingen middelgrote lade	mm	575x380x75 (x3)	575x380x75 (x3)
Afmetingen grote lade	mm	575x380x150 (x1)	575x380x150 (x1)
Maximum gewicht per lade	kg	25	25
Gewicht	kg	69,00	69,00
Afmetingen (l x b x h)	mm	670x460x955	670x460x955
Prijs	€	775,00	779,00

BREDERE GEREEDSCHAPSWAGEN MET 7 OF 8 AFSLUITBARE LADES.

Kenmerken:

- Met cijferslot
- Rubberen bovenmat
- 1 lade per keer openen (omval beveiliging)
- 2 vaste wielen en 2 draaibare wielen met rem
- Zware handgreep met rubberen grip



TCW207N

▶ NEW



TCW208NBK

Order nr.	262870108 ⓘ	122380112 ⓘ
Orig. nr.	TCW207N	TCW208NBK
Aantal laden	7	8
Capaciteit lades	kg 40	40
Afmetingen kleine lade	mm 860x380x75	860x380x75
Afmetingen grote lade	mm 860x380x150	860x380x150
Gewicht	kg 82,00	82,00
Afmetingen (l x b x h)	mm 1030x465x960	1030x465x960
Prijs	€ 909,00	949,00

COMBINATIE VAN TC806NF TOPKOFFER, TC803N TUSSENKOFFER EN TCW807N GEREEDSCHAPSWAGEN.

Kenmerken:

- Met cijferslot
- 2 vaste wielen, 2 draaibare wielen met rem
- Zware handgreep met rubberen grip



TC816SV



TC816STACK



TC819NBK

Order nr.	801200816 ⓘ	262870306 ⓘ	112390113 ⓘ
Orig. nr.	TC816SV	TC816STACK	TC819NBK
Aantal laden	16	16	19
Gewicht	kg 100,00	100,00	105,00
Afmetingen (l x b x h)	mm 670x460x1585	670x460x1585	670x460x1585
Prijs	€ 979,00	1.199,00	1.179,00

BREDE GEREEDSCHAPSWAGEN MET 9 AFSLUITBARE LADES.

Kenmerken:

- Met houten topblad
- 1 grote dubbele lade met 40 kg capaciteit
- Met cijferslot
- 4 gietijzeren zwenkwielen, 2 met rem
- Zware handgreep met rubberen grip



Order nr.	151350105	
Orig. nr.	TCW809N	
Aantal laden	9	
Afmetingen kleine lade	mm	576x380x75 (x6)
Afmetingen middelgrote lade	mm	576x380x154 (x2)
Afmetingen grote lade	mm	1216x380x124 (x1)
Maximum gewicht per lade	kg	40-25-25
Gewicht	kg	136,00
Afmetingen (l x b x h)	mm	1358x460x965
Prijs	€	1.715,00

BREDE GEREEDSCHAPSWAGEN MET 6 AFSLUITBARE LADES EN TOPKOFFER MET 10 AFSLUITBARE LADES EN DEKSEL.

Kenmerken:

- Gepatenteerd systeem op de wagen waarbij max. 1 lade per keer kan geopend worden
- Staal van topkwaliteit
- 5-laags roestbescherming
- 4 gietijzeren zwenkwielen, 2 met rem
- Lades met versterking
- Cijferslot
- Zware handgreep met rubberen grip

► NEW



Order nr.	262870207	
Orig. nr.	TCW816LNSTACK	
Aantal laden	16	
Afmetingen kleine lade	mm	576 x 380 x 75
Afmetingen middelgrote lade	mm	1216 x 380 x 65 (100)
Afmetingen grote lade	mm	1216 x 380 x 154
Gewicht	kg	266,00
Afmetingen (l x b x h)	mm	1358x460x1520
Prijs	€	2.765,00

BREDE GEREEDSCHAPSWAGEN MET 6 AFSLUITBARE LADES.

Kenmerken:

- Met houten topblad
- 1 lade per keer openen (omval beveiliging)
- Lades met versterking
- Met cijferslot
- 4 gietijzeren zwenkwielen, 2 met rem
- Zware handgreep met rubberen grip



Order nr.	151340106	
Orig. nr.	TCW806LN	
Aantal laden	6	
Afmetingen kleine lade	mm	1216x380x65 (x3)
Afmetingen middelgrote lade	mm	1216x380x100 (x1)
Afmetingen grote lade	mm	1216x380x154 (x2)
Maximum gewicht per lade	kg	40-50-60
Gewicht	kg	121,00
Afmetingen (l x b x h)	mm	1358x460x965
Prijs	€	1.695,00

COMBINATIE VAN TC810N TOPKOFFER EN TCW809N GEREEDSCHAPSWAGEN.

Kenmerken:

- Extra brede uitvoering
- 1 grote dubbele lade
- Afsluitbaar deksel op de topkoffer
- Met cijferslot
- 4 gietijzeren zwenkwielen, 2 met rem
- Zware handgreep met rubberen grip

► NEW



Order nr.	262870215	
Orig. nr.	TCW819STACK	
Aantal laden	19	
Afmetingen kleine lade	mm	576 x 380 x 75
Afmetingen middelgrote lade	mm	576 x 380 x 154
Afmetingen grote lade	mm	1216 x 380 x 124
Gewicht	kg	237,00
Afmetingen (l x b x h)	mm	1358x460x1520
Prijs	€	3.259,00

**AFSLUITBARE KAST OM AAN DE ZIJKANT VAN DE GEREEDSCHAPSWAGEN TE BEVESTIGEN.**

Bevestigingsmoeren en plank worden meegeleverd.



Order nr.	112550108
Orig. nr.	TCW-CAB
Gewicht	kg 6,50
Afmetingen (l x b x h)	mm 400x200x500
Prijs	€ 101,00

ZIJKAST MET 7 LADEN VOOR GEREEDSCHAPSWAGENS TENG TOOLS.

Order nr.	174670109
Orig. nr.	TCW-CAB01
Gewicht	kg 40,50
Afmetingen (l x b x h)	mm 382x460x795
Prijs	€ 605,00

ZIJKAST MET 1 DEUR EN 1 LADE VOOR GEREEDSCHAPSWAGENS TENG TOOLS.

Order nr.	174680108
Orig. nr.	TCW-CAB02
Gewicht	kg 29,00
Afmetingen (l x b x h)	mm 382x460x795
Prijs	€ 452,00

ZIJKAST MET 1 DEUR VOOR GEREEDSCHAPSWAGENS TENG TOOLS.

Order nr.	174690107
Orig. nr.	TCW-CAB03
Gewicht	kg 22,60
Afmetingen (l x b x h)	mm 382x460x795
Prijs	€ 357,00

ZIJREK MET 3 OPEN LEGPLANKEN VOOR GEREEDSCHAPSWAGENS TENG TOOLS. DIT REK KAN IN COMBINATIE GEBRUIKT WORDEN MET ZIJPANEEL TCW-SP01.

Order nr.	174700104
Orig. nr.	TCW-CAB04
Gewicht	kg 10,50
Afmetingen (l x b x h)	mm 382x460x795
Prijs	€ 301,00

WERKBLAD MULTIPLEX OM TE PLAATSEN OP EEN TENG TOOLS GEREEDSCHAPSWAGEN.**Kenmerk:**

- Schokbestendige & stevige bescherming van uw bovenblad



Order nr.	856001356	856001357
Orig. nr.	TTMP660	TTMP1340
Gewicht	kg 12,00	24,00
Afmetingen (l x b x h)	mm 660x453x30	1340x453x30
Prijs	€ 58,50	111,00

ZIJTAFEL VOOR TENG TOOLS GEREEDSCHAPSWAGENS.

Order nr.	186250106
Orig. nr.	TCA02
Gewicht	kg 3,00
Afmetingen (l x b x h)	mm 455x300x0
Prijs	€ 52,50

ZIJTAFEL- EN PAPIERHOUDER TE BEVESTIGEN AAN DE ZIJKANT VAN EEN TENG TOOLS GEREEDSCHAPSWAGEN.**Kenmerk:**

- Maximale breedte van de papierrol 360mm



Order nr.	117560102
Orig. nr.	TCA01
Afmetingen tafel	mm 370x370
Gewicht	kg 6,00
Prijs	€ 70,50

MAGNETISCHE ROESTVRIJE STALEN SCHOTEL.

Kenmerken:

- De magneet onder de schotel is met kunststof bedekt om de verf niet te beschadigen
- Om schroeven, moeren, bouten, ... te houden
- Kan zowel op de zijkant als ondersteboven worden geplaatst



580



580A



580S

Order nr.	Orig. nr.	Afmetingen (l x b x h) mm	Prijs €
15610108	580	150x150x60	10,50
118470103	580A	325x150x70	26,50
186870101	580S	295x270x42	40,00

KOM UIT PVC MET EEN STERKE MAGNEET VOOR BEVESTIGING AAN GEREEDSCHAPSWAGENS, GEREEDSCHAPSPANEEL ...



Order nr.	174610105	174610204
Orig. nr.	580Q	580R
Diameter	mm 112	150
Afmetingen (l x b x h)	mm 113x113x100	160x150x130
Prijs	€ 12,50	13,50

OPBERGBAKJE MET MAGNETISCHE BEVESTIGING.

Geschikt voor:

- Plaatsing aan de zijkant van een gereedschapswagen of paneel

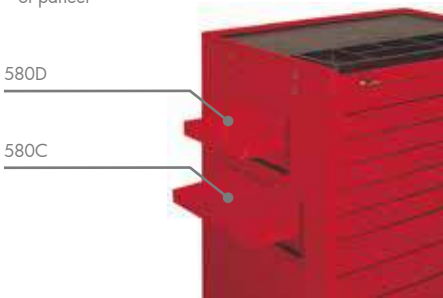

Order nr.	117880203	117880104
Orig. nr.	580D	580C
Afmetingen (l x b x h)	mm 210x115x30	310x115x30
Prijs	€ 25,50	37,50

MAGNETISCHE SPUITBUSHOUDER.



Order nr.	160730107
Orig. nr.	580J
Afmetingen (l x b x h)	mm 410x90x100
Prijs	€ 39,50

MAGNETISCHE HOUDER OM TE GEBRUIKEN BIJ EEN TENG TOOLS GEREEDSCHAPSWAGEN.



Order nr.	Orig. nr.	Afmetingen (l x b x h) mm	Prijs €
174600106	580K	230x92x134	48,50
174600205	580M	460x92x134	53,50
174600304	580N	640x92x134	62,50

SET OM COMPARTIMENTEN TE CREËREN VOOR DE LADES VAN DE TENG TOOLS TOP EN TUSSEN KOFFERS.

Bestaande uit:

- 2 latten van 570x40x3 mm
- 2 latten van 272x40x3 mm



Order nr.	122240104
Orig. nr.	TCDIVS
Afmetingen (l x b x h)	mm 570x40x3
Prijs	€ 20,50

SET OM COMPARTIMENTEN TE CREËREN VOOR DE LADES VAN DE TENG TOOLS GEREEDSCHAPSWAGENS.

Bestaande uit:

- 2 latten van 570x40x3 mm
- 2 latten van 375x40x3 mm



Order nr.	122250103
Orig. nr.	TCDIVL
Prijs	€ 20,50

OLIE- EN VETBESTENDIGE ANTISLIP RUBBERMAT.

Kan op maat worden gesneden, om op een gereedschapswagen te worden geplaatst of in de laden van gereedschapswagens en -koffers.



Order nr.	62460100
Orig. nr.	TCMAT
Afmetingen (l x b x h)	mm 2000x450x2
Prijs	€ 11,50

PVC OPBERGVAK MET ALUMINIUM HANDGREEP OM KLEIN MATERIAAL MEE TE NEMEN.

Voorzien van een rubbermat en beschermende rubberen voetjes onderaan. Kan in Teng Tools koffers worden geplaatst



Order nr.	117570101
Orig. nr.	TCA05
Afmetingen (l x b x h)	mm 476x202x80
Prijs	€ 25,50

PLAAT UIT ABS MET 8 KLEINE COMPARTIMENTEN VOOR PLAATSIJNG OP DE BOVENKANT VAN DE TENG TOOLS GEREEDSCHAPSWAGENS ALS BESCHERMING.



Order nr.	112540109
Orig. nr.	ABSTOP
Prijs	€ 16,50

BESCHERMINGSMAT UIT KUNSTSTOF MET MAGNETISCHE STRIPS.

Gebruikt ter bescherming van het koetswerk bij het herstellen van de wagen.



Order nr.	109480103
Orig. nr.	FC01
Afmetingen (l x b x h)	mm 1070x25x400
Prijs	€ 42,50



Om op de hoogte te
blijven kunt u alles volgen:



Manouk van Ooijen



Manoukjee



www.manoukvanooijen.nl

MANOUK '112

MANOUK VAN OOIJEN

Sponsored by



"Soms hebben we op het circuit erg weinig tijd om aan de motor te werken. Goed en het juiste gereedschap is dan van groot belang. Ik kijk erg uit naar een nieuw seizoen en ga strijden voor een top 10 plaats! Dit alles is mogelijk dankzij de support die ik krijg waaronder die van Teng Tools. Nieuw seizoen, here I come!"

Manouk van Ooijen, 25 jaar en coureur in het Nederlands Kampioenschap ProCup600. Opgegroeid tussen de motoren was zij al vanaf jonge leeftijd te vinden op een brommertje. Ook was zij mee als ondersteuning en toeschouwer naar het NK met haar vader welke monteur was bij het team van haar neef. Altijd kriebelde het om zelf het circuit op te gaan. Tot haar 21e was zij alleen te vinden op de crossbaan maar in 2016 kreeg zij de kans dankzij Allard Kerkhoven om de eerste meters te maken op het circuit, en was zoals verwacht meteen verkocht. Dat smaakte naar meer. Sinds 2018 neemt zij deel aan wedstrijden en vanaf 2019 aan het Nederlands Kampioenschap ProCup600. Waar zij de het eerste jaar in het NK nog achter in het volle startveld, van altijd minimaal 40 rijders, te vinden. Maar aan het einde van 2019 scoorde ze met een 13e positie haar beste resultaat. Komend seizoen is het streven dan ook om richting de top 10 te gaan! Daarvoor wordt er gezocht naar de beste partners om dit doel te bereiken. De samenwerking met Teng Tools is dan ook niet verrassend. Manouk en het team om haar heen zijn dan ook happy met het gereedschap.



35-DELIGE DOPPEN- EN BITSSET 1/4" IN TC TRAY.

Kenmerken:

- Ratel, elleboogstuk en bitshouder
- 2 Verlengstukken en 1 adaptor 3/8" - 1/4"
- Bitschroevendraaier

Order nr.	03490109		
Orig. nr.	TT1435		
Aantal stuks	35		
Doppen 1/4"	mm	4 - 5 - 5,5 - 6 - 7 - 8 - 9 - 10 - 11 - 12 - 13	
Doppen 1/4" lang	mm	6 - 7 - 8 - 9 - 10 - 12 - 13	
Bitsen 1/4" plat	mm	0,8x4 - 1,2x5	
Bitsen 1/4" PH		1 - 2	
Bitsen 1/4" PZ		1 - 2	
Bitsen 1/4" TPX		10 - 15 - 20	
Bitsen 1/4" Hex	mm	5 - 6	
Prijs	€	62,50	



19-DELIGE 3/8" DOPPENSET IN TC TRAY.

Kenmerken:

- 13 korte doppen en ratel
- Adaptor 1/2"-3/8"
- Elleboogstuk en verlengstuk 75mm
- Bitshouder
- Schroevendraaier voor doppen 3/8"

Order nr.	03520103		
Orig. nr.	TT3819		
Aantal stuks	19		
Verlengstuk 3/8"	mm	75	
Doppen 3/8"	mm	8 - 9 - 10 - 11 - 12 - 13 - 14 - 15 - 16 - 17 - 18 - 19 - 22	
Ratels	inch	3/8	
Prijs	€	71,50	



16-DELIGE SET VAN LANGE DOPPEN 3/8" 6-KANT IN TC TRAY.

Kenmerken:

Order nr.	144300100		
Orig. nr.	TT3816		
Doppen 3/8" lang	mm	7 - 8 - 9 - 10 - 11 - 12 - 13 - 14 - 15 - 16 - 17 - 18 - 19 - 20 - 21 - 22	
Prijs	€	43,50	



SET VAN 32 AF DOPPEN 1/4" EN 3/8" 6-KANT IN TC TRAY.

Kenmerken:

- 18 dopbitsen 1/4" en 3/8" TX en TPX
- 10 doppen 3/8" Etx
- 1 adaptor 3/8"-1/4"
- 1 verlengstuk 3/8" L.75mm

Order nr.	68610104		
Orig. nr.	TTAF32		
Aantal stuks	32		
Doppen 1/4"	inch	3/16 - 7/32 - 1/4 - 9/32 - 5/16 - 11/32 - 3/8 - 7/16 - 1/2	
Doppen 1/4" lang	inch	3/16 - 7/32 - 1/4 - 9/32 - 5/16 - 11/32 - 3/8 - 7/16 - 1/2	
Doppen 3/8"	inch	3/8 - 7/16 - 1/2 - 9/16 - 5/8 - 11/16 - 3/4	
Doppen 3/8" lang	inch	3/8 - 7/16 - 1/2 - 9/16 - 5/8 - 11/16 - 3/4	
Prijs	€	43,50	



30-DELIGE DOPBITSSET IN TC TRAY.

Kenmerken:

- 18 dopbitsen 1/4" en 3/8" TX en TPX
- 10 doppen 3/8" Etx
- 1 adaptor 3/8"-1/4"
- 1 verlengstuk 3/8" L.75mm

Order nr.	102140100		
Orig. nr.	TTTTX30		
Dopbits Torx 3/8"	TX	10 - 15 - 20 - 25 - 27 - 30 - 40 - 45 - 50	
Dopbits 3/8"	TPX	10 - 15 - 20 - 25 - 27 - 30 - 40 - 45 - 50	
Doppen 1/4" E		4 - 5 - 6 - 7 - 8	
Doppen 3/8" E		10 - 12 - 14 - 16 - 18	
Prijs	€	71,50	



32-DELIGE DOPPENSET AF 1/4" EN 3/8" 12-KANT.

Kenmerken:

- 12-kant
- 7 korte doppen 3/8": 3/8" - 3/4"
- 7 lange doppen 3/8": 3/8" - 3/4"
- 9 korte doppen 1/4": 3/16" - 1/2"
- 9 lange doppen 1/4": 3/16" - 1/2"
- TC-tray

Order nr.	284680105		
Orig. nr.	TTAF3212		
Doppen 1/4"	inch	3/16 - 7/32 - 1/4 - 9/32 - 5/16 - 11/32 - 3/8 - 7/16 - 1/2	
Doppen 1/4" lang	inch	3/16 - 7/32 - 1/4 - 9/32 - 5/16 - 11/32 - 3/8 - 7/16 - 1/2	
Doppen 3/8"	inch	3/8 - 7/16 - 1/2 - 9/16 - 5/8 - 11/16 - 3/4	
Doppen 3/8" lang	inch	3/8 - 7/16 - 1/2 - 9/16 - 5/8 - 11/16 - 3/4	
Prijs	€	39,50	

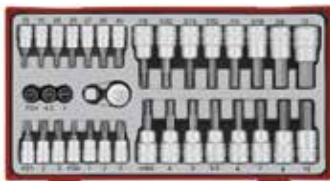

35-DELIGE DOPBITSSET IN TC TRAY.

Kenmerken:

- Dopbitsen 1/4" en 3/8" Plat, Ph, Pz, Tx en Hex
- Een adaptor 3/8"-1/4" en 1/4"-3/8"

Order nr.	132150103		
Orig. nr.	TTBS35		
Dopbits Inbus 3/8"	mm	3 - 4 - 5 - 5,5 - 6 - 7 - 8 - 10 - 12	
Dopbits plat 1/4"	mm	4 - 4,5 - 7	
Dopbits Philips 1/4"	PH	0 - 1 - 2 - 3	
Dopbits Pozidriv 1/4"	PZ	1 - 2 - 3	
Dopbits Torx 1/4"	TX	10 - 15 - 20 - 25 - 27 - 30 - 40	
Dopbits Inbus 3/8"	inch	1/8 - 5/32 - 3/16 - 7/32 - 1/4 - 5/16 - 3/8	
Prijs	€	51,50	



16-DELIGE DOPPENSET 3/8".

Kenmerken:

- 16 lange doppen 3/8" 12-kant 7 - 22 mm
- Satijn afwerking
- TC-tray

Order nr.	284660107		
Orig. nr.	TT381612		
Doppen 3/8" lang	mm	7 - 8 - 9 - 10 - 11 - 12 - 13 - 14 - 15 - 16 - 17 - 18 - 19 - 20 - 21 - 22	
Prijs	€	39,50	



19-DELIGE 3/8" DOPPENSET.

Kenmerken:

- 13 korte doppen 12-kant 3/8" 8 - 22 mm
- Ratel 72-tands
- Bitshouder
- Elleboogstuk
- Verlengstuk 3
- T-bar adaptor 1/2"F x 3/8"M"
- Schroevendraaier voor doppen 3/8"
- TC-tray

Order nr.	284650108		
Orig. nr.	TT381912		
Aantal stuks	19		
Doppen 3/8"	mm	8 - 9 - 10 - 11 - 12 - 13 - 14 - 15 - 16 - 17 - 18 - 19 - 22	
Ratels	inch	3/8	
Afmetingen (l x b x h)	mm	265x142x50	
Prijs	€	66,50	



1/4"

49-DELIGE BITSET MET RATEL.

Kenmerken:

- Ratel bit schroevendraaier
- Adaptor 1/4" x 1/4"
- Ratel adaptor 1/4" x 1/4" x 1/4"
- 27 bitsen lengte 25 mm
- 8 bitsen lengte 89 mm
- 11 doppen 1/4"

Order nr.	269910105		
Orig. nr.	TTMDQ49		
Aantal stuks	49		
Doppen 1/4"	mm	4 - 5 - 5,5 - 6 - 7 - 8 - 9 - 10 - 11 - 12 - 13	
Accessoires 1/4" aansluiting	1		
Bits 1/4" L 25 mm PH	PH1 - PH2 - PH3		
Bits 1/4" L 25 mm PZ	PZ1 - PZ2 - PZ3		
Bits 1/4" L 25 mm Plat	mm	3,5 - 5,5 - 8,0	
Bits 1/4" L 25 mm TX	10 - 15 - 20 - 25 - 30 - 40		
Bits 1/4" L 25 mm TPX	20 - 25 - 30		
Bits 1/4" L 25 mm HEX	mm	2 - 3 - 4 - 5 - 6	
Bits 1/4" L 25 mm ROB	1 - 2 - 3		
Bits 1/4" L 89 mm TX	10 - 20 - 25		
Bits 1/4" L 89 mm Plat	mm	4	
Bits 1/4" L 89 mm PH	PH1 - PH2		
Bits 1/4" L 89 mm PZ	PZ2		
Bits 1/4" L 89 mm HEX	mm	4	
Adaptor	inch	1/4" M : 1/4" hex	
Prijs	€	69,50	



1/4"

BITS- EN DOPPENSET 1/4" IN TC TRAY.

Kenmerken:

- 10 doppen 1/4" 6-kant
- 5 doppen 1/4" TX-E
- 45 bitsen 1/4" Plat, PH, PZ, HEX, ROB, TPX, TX, GR
- T-hendel bitschroevendraaier 1/4"
- Adaptor 1/4"

Order nr.	102140190		
Orig. nr.	TTTHQ62		
Doppen 1/4"	mm	5 - 5,5 - 6 - 7 - 8 - 9 - 10 - 11 - 12 - 13	
Doppen 1/4"	TX-E	4-5-6-7-8	
Adaptor Hex 1/4"	inch	1	
Bits 1/4" L 25 mm PH	1 - 2 - 3		
Bits 1/4" L 25 mm PZ	1 - 2 - 3		
Bits 1/4" L 25 mm Plat	mm	0,6x3,5 - 1,0x5,5 - 1,6x8	
Bits 1/4" L 25 mm TX	6 - 7 - 8 - 9 - 10 - 15 - 20 - 25 - 27 - 30 - 40		
Bits 1/4" L 25 mm TPX	10 - 15 - 20 - 25 - 27 - 30 - 40		
Bits 1/4" L 25 mm HEX	mm	2 - 3 - 4 - 5 - 6 - 8	
Bits 1/4" L 25 mm ROB	1 - 2 - 3		
Bits 1/4" L 25 mm GR	2		
Prijs	€	55,50	



1/4"

BITS- EN DOPPENSET 1/4" IN TC TRAY.

Kenmerken:

- 11 doppen 1/4" 6-kant 4 - 13 mm
- 63 bitsen 1/4" Plat, ROB, PZ, PH, TPX, TX, GR
- 1 adaptor 1/4"
- 1 bitshouder

Order nr.	102140180		
Orig. nr.	TTMDQ76		
Doppen 1/4"	mm	4 - 5 - 5,5 - 6 - 7 - 8 - 9 - 10 - 11 - 12 - 13	
Adaptor Hex 1/4"	inch	1	
Bits 1/4" L 25 mm PH	1-2-3		
Bits 1/4" L 25 mm PZ	1-2-3		
Bits 1/4" L 25 mm Plat	mm	0,6x3,5 - 0,6x4,5 - 0,8x4,0 - 0,8x5,5 - 1,0x5,5 - 1,2x6,5 - 1,6x8,0	
Bits 1/4" L 25 mm TX	6 - 7 - 8 - 9 - 10 - 15 - 20 - 25 - 27 - 30 - 40		
Bits 1/4" L 25 mm TPX	10 - 15 - 20 - 25 - 27 - 30 - 40		
Bits 1/4" L 25 mm HEX	mm	2-3-4-5-6-8	
Bits 1/4" L 25 mm ROB	1-2-3		
Bits 1/4" L 25 mm GR	2		
Prijs	€	54,50	



1/4"

BITS- EN DOPPENSET 1/4" IN TC TRAY.

Kenmerken:

- 11 doppen 1/4" 4 - 13 mm
- 63 bitsen 1/4" plat, HEX, PH, PZ, TPX, TX
- 1 ratel bitshouder
- Adaptor 1/4"
- Verlengstuk

Order nr.	102140170		
Orig. nr.	TTMDR84		
Adaptor Hex 1/4"	inch	1	
Doppen 1/4"	mm	14 - 5,5 - 6 - 7 - 8 - 9 - 10 - 11 - 12 - 13	
Flexibel verlengstuk	mm	150	
Bits 1/4" L 25 mm PH	1-2-3		
Bits 1/4" L 25 mm PZ	1-2-3		
Bits 1/4" L 25 mm Plat	mm	0,6x3,5 - 0,6x4,5 - 0,8x4,0 - 0,8x5,5 - 1,0x5,5 - 1,2x6,5 - 1,6x8,0	
Bits 1/4" L 25 mm TX	6-7-8-9-10-15-20-25-27-30-40		
Bits 1/4" L 25 mm TPX	10-15-20-25-27-30-40		
Bits 1/4" L 25 mm HEX	mm	2-3-4-5-6-8	
Bits 1/4" L 25 mm ROB	1-2-3		
Bits 1/4" L 25 mm GR	2		
Prijs	€	60,50	



64-DELIGE 1/4" RATEL BIT SCHROEVENDRAAIER-SET IN TC TRAY.

Kenmerken:

- Ratel bit schroevendraaier met plooibaar handvat
- 11 doppen 1/4"
- 52 bitsen

Order nr.	237720107		
Orig. nr.	TTMDRT64		
Aantal stuks	64		
Bitsen 1/4" plat	mm	0,6x3,5 - 0,6x4,5 - 0,8x4,0 - 0,8x5,0 - 0,8x5,5 - 1,0x5,5 - 1,2x6,5 - 1,2x7,0 - 1,6x8,0	
Bitsen 1/4" Philips	PH	PH1(x4) - PH2(x4) - PH3(x2)	
Bitsen 1/4" Pozidriv	PZ	PZ1 - PZ2x3 - PZ3x2	
Bitsen 1/4" Torx	TX	TX6 - TX7 - TX8 - TX9 - TX10 - TX15 - TX20(x3) - TX25(x3) - TX27 - TX30 - TX40	
Bitsen 1/4" Robertson	S1 - S2 - S3		
Bitsen 1/4" Hex	2 - 3 - 4(x3) - 5 - 6 - 8		
Doppen 1/4"	mm	4 - 5 - 5,5 - 6 - 7 - 8 - 9 - 10 - 11 - 12 - 13	
Adaptor	inch	1/4	
Prijs	€	53,50	



mm 1/4"

35-DELIGE DOPPENSET 1/4".

Kenmerken:

- 11 korte doppen 1/4" 12-kant 4 - 13 mm
- 6 lange doppen 1/4" 12-kant 6 - 13 mm
- 11 bits 1/4"
- Ratel 72-tands
- Bitschroevendraaier
- Bitshouder
- Elleboogstuk
- 2 verlengstukken 2" en 4"
- T-baar adaptor 3/8" F x 1/4" M
- TC tray

Order nr.	284640109		
Orig. nr.	TT143512		
Aantal stuks	35		
Doppen 1/4"	mm	4 - 5 - 5,5 - 6 - 7 - 8 - 9 - 10 - 11 - 12 - 13	
Doppen 1/4" lang	mm	6 - 7 - 8 - 10 - 12 - 13	
Ratels	inch	1/4	
Adaptor M/F	inch	3/8	
Bitsen 1/4" plat	mm	4 - 5,5	
Bitsen 1/4" Philips	PH	1 - 2	
Bitsen 1/4" Pozidriv	PZ	1 - 2	
Bitsen 1/4" Torx TPX	TPX	10 - 15 - 20	
Bitsen 1/4" Hex	mm	5 - 6	
Prijs	€	59,50	

41-DELIGE FLEXIBEL HANDGREEP SET MET 1/4" AANSLUITING IN TTX TRAY.

Kenmerken:

- Flexibel schroevendraaier 1/4"
- Flexibel magnetische bitshouder 1/4"
- 12 doppen 1/4" 4 - 13 mm
- Bitsten plat, PH, PZ, TX, en Hex



Order nr.	263040107	
Orig. nr.	TTXMD41N	
Aantal stuks	41	
Doppen 1/4"	mm	4 - 4,5 - 5 - 5,5 - 6 - 7 - 8 - 9 - 10 - 11 - 12 - 13
Bitsten 1/4" plat	mm	0,8x4,0 - 1,0x5,5 - 1,6x8,0
Bitsten 1/4" PH		0 - 1 - 2 - 3 - 4
Bitsten 1/4" PZ		0 - 1 - 2 - 3
Bitsten 1/4" Hex	mm	3 - 4 - 5 - 6 - 8 - 10
Bitsten 1/4" Torx	TX	8 - 10 - 15 - 20 - 25 - 27 - 30 - 40
Aansluiting	inch	1/4
Bitshouder magnetisch		1/4
Prijs	€	61,50

5-DELIGE SET VAN FLEX-BOUGIEDOPPEN 3/8" IN TTX TRAY.

Kenmerken:

- Met opening voor T-hendel
- Met T-baar



mm 3/8"

Order nr.	178801007	
Orig. nr.	TTXTB05	
Doppen 3/8"	mm	14 - 16 - 21
Handvat lengte	mm	520
Prijs	€	95,50

9-DELIGE EXTRA LANGE DOPPENSET IN TTX TRAY.

Kenmerken:

- Doppen 3/8"
- T-baar



mm 3/8"

Order nr.	178791109	
Orig. nr.	TTXTB09	
Doppen 3/8"	mm	8, 10, 12, 13, 14, 17, 19
T-baar	mm	300
Prijs	€	113,00

INFO

Hoe krijg ik mijn gereedschappen geordend

<https://www.vynckier.biz/gereedschap-in-trays>

1 Uw gereedschappen geordend

2. Het verschil tussen PS trays & EVA foam trays

3. TC, TTX, TTD of TTPS-tray?

4. Bevestigingsysteem

Uw gereedschappen geordend

Uw gereedschappen zijn op orde? Onze PS-trays, EVA-foam en EVA-foam trays geven u een overzichtelijke werkruimte of gereedschapsvagen!

Deze PS-trays en EVA-foam zijn beschikbaar in verschillende maten, afzonderlijk verkrijgbaar en passen dankzij ons click & fit systeem in al onze gereedschapsvagen. U stelt dus uw gereedschap naar keuze samen en lost ze makkelijk en snel vast in de kades van uw gereedschapsvagen.



Surf naar www.vynckier.biz/gereedschap-in-trays





mm $\frac{1}{2}$ "

18-DELIGE DOPPENSET 1/2" 12-KANT IN TC TRAY.

Kenmerken:

- 12 doppen 1/2" 12-kant gaande van 10 tot 24 mm
- 1 ratel 1/2"
- 2 verlengstukken 62,5 en 150 mm
- 1 adaptor 1/2"-3/8"
- 1 elleboogstuk

Order nr.	39180104		
Orig. nr.	TT1218		
Aantal stuks	17		
Type dop	12-kant		
Doppen 1/2"	mm	10 - 11 - 12 - 13 - 14 - 15 - 16 - 17 - 18 - 19 - 22 - 24	
Prijs	€	85,50	



mm $\frac{1}{2}$ "

18-DELIGE DOPPENSET 1/2" 6-KANT IN TC TRAY.

Kenmerken:

- 12 doppen 1/2" 6-kant gaande van 10 tot 24 mm
- 1 ratel 1/2"
- 2 verlengstukken 62,5 en 150 mm
- 1 adaptor 1/2"-3/8"
- 1 elleboogstuk

Order nr.	39180203		
Orig. nr.	TT12186		
Aantal stuks	17		
Type dop	6-kant		
Doppen 1/2"	mm	10 - 11 - 12 - 13 - 14 - 15 - 16 - 17 - 18 - 19 - 22 - 24	
Prijs	€	85,50	



mm $\frac{1}{2}$ "

5-DELIGE SET MET 1/2" ACCESSOIRES IN TC TRAY.

Kenmerken:

- 1 ratel 1/2"
- 2 verlengstukken L. 125 en 250 mm
- 1 elleboogstuk
- 1 adaptor 1/2"-3/8"

Order nr.	03570108		
Orig. nr.	TT1205		
Prijs	€	65,50	



mm $\frac{1}{2}$ "

11-DELIGE LANGE DOPPENSET 1/2" 12-KANT IN TC TRAY.

Kenmerken:

- 10 lange doppen
- 1 handvat 1/2" met flexibele aansluiting 250mm

Order nr.	122090103		
Orig. nr.	TT1211		
Doppen 1/2" lang	mm	10 - 11 - 12 - 13 - 14 - 15 - 16 - 17 - 18 - 19	
Prijs	€	69,50	



mm $\frac{1}{2}$ "

SET VAN 17 DOPPEN 12-KANT 1/2" VAN 10 TOT 32 MM IN TC TRAY.

Order nr.	03570207		
Orig. nr.	TT1217		
Aantal stuks	17		
Type dop	12-kant		
Doppen 1/2"	mm	10 - 11 - 12 - 13 - 14 - 15 - 16 - 17 - 18 - 19 - 20 - 21 - 22 - 24 - 27 - 30 - 32	
Prijs	€	49,50	



17-DELIGE SET ADAPTORS IN TC TRAY.

Kenmerken:

- Adaptors en adaptors M/F
- Bitshouder, bitshouder magnetisch en bitshouder met snelspankop

Order nr.	185800109		
Orig. nr.	TTADP17		
Adaptor M/F	inch	3/8x1/2 - 1/2x3/8 - 3/4x1/8 - 1/4x3/8 - 3/8x1/4 - 1/2x3/4 - 1x3/4	
Bitshouder magnetisch	1/4 50mm - 1/4 70mm		
Bitshouder met snelspankop	1/4 50mm		
Bitshouder	1/4		
Adaptor	3/8F x 1/4 bitsen - 1/4Mx1/4 hex - 3/8M met 1/4 hex - 1/4 6-kant naar 1/2 vierkant - 1/4 6-kant naar 1/4 vierkant - 1/4 6-kant naar 3/8 vierkant		
Prijs	€	61,50	



mm $\frac{1}{2}$ "

SET VAN 17 DOPPEN 1/2" 6-KANT VAN 10 TOT 32MM IN TC TRAY.

Order nr.	03570256		
Orig. nr.	TT12176		
Aantal stuks	17		
Type dop	6-kant		
Doppen 1/2" 6-kant	mm	10 - 11 - 12 - 13 - 14 - 15 - 16 - 17 - 18 - 19 - 20 - 21 - 22 - 24 - 27 - 30 - 32	
Prijs	€	49,50	



inch $\frac{1}{2}$ "

SET VAN 15 AF DOPPEN 1/2" 12-KANT VAN 3/8" TOT 1 1/4" IN TC TRAY.

Order nr.	03570306		
Orig. nr.	TT1215AF		
Aantal stuks	15		
Doppen 1/2" 12-kant	inch	3/8 - 7/16 - 1/2 - 9/16 - 5/8 - 11/16 - 3/4 - 13/16 - 7/8 - 15/16 - 1 - 1 1/16 - 1 1/8 - 1 3/16 - 1 1/4	
Prijs	€	49,50	





mm 1/2"

16-DELIGE LANGE DOPBITSSET IN TC TRAY.

Kenmerken:

- Type 1/2"
- HEX 55 mm, 100 mm, 115 mm

Order nr.	237660105 ⓘ		
Orig. nr.	TTHEX16		
Dopbits Inbus 100 mm	mm	5 - 6 - 10 - 12 - 14 - 17	
Dopbits Inbus 55 mm	mm	5 - 6 - 7 - 8 - 9 - 10 - 12 - 14 - 17	
Dopbits Inbus 115 mm	mm	8	
Prijs	€	62,50	



mm 1/2"

20-DELIGE KORTE EN LANGE HEX BITSSET MET AANSLUITING HEX 10 MM EN 12 MM IN TC TRAY.

Kenmerken:

- 1 hex-schroevendraaier
- 1 dopbitshouder 1/2" - 10 mm
- 1 dopbitshouder 1/2" - 12 mm

Order nr.	68850106 ⓘ		
Orig. nr.	TTHEX23		
Bits 10mm, L 40mm	mm	5 - 6 - 7 - 8 - 9 - 10	
Bits 12mm, L 40mm	mm	12 - 14 - 17 - 19	
Bits 10mm, L 75mm	mm	5 - 6 - 7 - 8 - 9 - 10	
Bits 12mm, L 75mm	mm	12 - 14 - 17 - 19	
Adaptor 1/2"	mm	10 - 12	
Schroevendraaier Hex	mm	2	
Prijs	€	52,50	



1/2"

18-DELIGE LANGE DOPBITSSET IN TC TRAY.

Kenmerken:

- TX 55 mm
- TX 100 mm

Order nr.	231890104 ⓘ		
Orig. nr.	TTTX18		
Dopbits TX 55mm		TX20 - TX25 - TX27 - TX30 - TX40 - TX45 - TX50 - TX55 - TX60	
Dopbits TX 100mm		TX20 - TX25 - TX27 - TX30 - TX40 - TX45 - TX50 - TX55 - TX60	
Prijs	€	65,50	



1/2"

SET VAN 20 KORTE EN LANGE BITSEN TX MET AANSLUITING HEX 10 MM EN 12 MM IN TC TRAY.

Order nr.	68860105 ⓘ		
Orig. nr.	TTTX23		
Schroevendraaier Hex	mm	2	
Bits 10mm, L 40mm TX		20 - 25 - 27 - 30 - 40 - 45 - 50 - 55	
Bits 12mm, L 40mm TX		60 - 70	
Bits 10mm, L 75mm TX		20 - 25 - 27 - 30 - 40 - 45 - 50 - 55	
Bits 12mm, L 75mm TX		60 - 70	
Dopbits houder 1/2"	mm	10 - 12	
Prijs	€	48,50	



1/2"

15-DELIGE DOPPENSET IN TC TRAY.

Kenmerken:

- 1/2" RIB
- 1/2" SPL

Order nr.	143880102 ⓘ		
Orig. nr.	TTRS15		
Dopbits RIB 1/2"	mm	4 - 5 - 6 - 8 - 10 - 11 - 12 - 13	
Dopbits Spline 1/2"	mm	5 - 6 - 8 - 10 - 12 - 14 - 16	
Prijs	€	77,50	



1/2"

15-DELIGE DOPBITSSET 1/2" IN TC TRAY.

Kenmerken:

- TX20 - 60
- Hex 5 - 12 mm

Order nr.	118890102 ⓘ		
Orig. nr.	TTTXH15		
Aantal stuks	15		
Dopbits Torx 1/2"	TX	20 - 25 - 27 - 30 - 40 - 45 - 50 - 55 - 60	
Dopbits Inbus 1/2"	mm	5 - 6 - 7 - 8 - 10 - 12	
Prijs	€	74,50	

13-DELIGE VERLENGSTUKKEN SET IN TTX TRAY.

Kenmerken:

- 6 verlengstukken 1/4", 3/8" en 1/2"
- 3 elleboogstukjes 1/4", 3/8" en 1/2"
- 1 adaptor 3/8"-1/4"
- 1 T-handvat
- 2 mini-schroevendraaiers Hex 2.0 en 2.5mm
- Het T-handvat dient als handgreep op het korte verlengstuk. Met het korte en lange verlengstuk kan een Thendel worden gemaakt



Order nr.	68870104 ⓘ		
Orig. nr.	TTXEXT13		
Verlengstukken 1/4"	mm	150 - 300	
Verlengstuk 3/8"	mm	75 - 500	
Verlengstukken 1/2"	mm	75 - 500	
Prijs	€	94,50	



SET VAN 14 DOPPEN 3/4" 6-KANT VAN 19 TOT 50MM IN TTX TRAY.



3/4"

Order nr.	101540102 ⓘ		
Orig. nr.	TTX3414		
Doppen 3/4" 6-kant	mm	19 · 21 · 22 · 24 · 27 · 30 · 32 · 33 · 34 · 36 · 38 · 41 · 46 · 50	
Prijs	€	133,00	

SET VAN 14 DOPPEN 3/4" 12-KANT VAN 7/8" TOT 1 7/8" IN TTX TRAY.



3/4"

Order nr.	101540201 ⓘ		
Orig. nr.	TTX34AF		
Doppen 3/4"	inch	7/8 · 15/16 · 1 · 1 1/16 · 1 1/8 · 1 3/16 · 1 1/4 · 1 5/16 · 1 3/8 · 1 7/16 · 1 1/2 · 1 5/8 · 1 3/4 · 1 7/8	
Prijs	€	127,00	

4-DELIJE 3/4" RATELSET IN TTX TRAY.

Kenmerken:

- 1 ratel 3/4" 40-tands
- 1 vaste T-hendel 3/4"
- 2 verlengstukken 3/4" L. 200 en 400 mm



3/4"

Order nr.	101530103 ⓘ		
Orig. nr.	TTX3404		
Prijs	€	175,00	

INFO

Bekijk het volledige en
up-to-date aanbod

Surf naar
www.vynckier.biz/gereedschap-in-trays-ps





1/2"

7-DELIGE SLAGDOPACCESSOIRESSET 1/2" IN TC TRAY.

Kenmerken:

- 3 verlengstukken
- Universele adaptor 1/2"
- 3 adaptors

Order nr.	132460106 ⓘ		
Orig. nr.	TT9207		
Verlengstukken	mm	75 - 125 - 250	
Universele koppeling	inch	1/2	
Adaptors	inch	1/2-3/4 - 3/8-1/2 - 1/2-3/8	
Prijs	€	69,50	



1/2"

7-DELIGE SLAGDOPACCESSOIRES 1/2" ANSI STANDAARD IN TC TRAY.

Kenmerken:

- 3 verlengstukken
- Universele adaptor 1/2"
- 3 adaptors

Order nr.	160680104 ⓘ		
Orig. nr.	TT9207A		
Verlengstukken 1/2"	mm	75 - 125 - 250	
Mechanisme twin hammer		Nee	
Adaptor M/F	inch	1/2-3/8 - 3/4-1/2 - 3/8-1/2	
Prijs	€	77,50	



mm 3/8" 1/4"

24-DELIGE KORTE EN LANGE 1/4" EN 3/8" SLAGDOPPENSET VAN 6 TOT 19MM IN TC TRAY.

Kenmerken:

- 5 korte slagdoppen 1/4"
- 9 korte en lange slagdoppen 3/8"
- 1 adaptor 3/8"-1/4"

Order nr.	132470105 ⓘ		
Orig. nr.	TT9024		
Doppen 3/8"	mm	8 - 10 - 11 - 12 - 13 - 14 - 15 - 16 - 17 - 19	
Doppen 1/4"	mm	6 - 7 - 8 - 10 - 13	
Doppen 3/8" lang	mm	8 - 10 - 11 - 12 - 13 - 14 - 15 - 16 - 17 - 19	
Adaptor	inch	3/8 - 1/4	
Prijs	€	71,50	



mm 1/2"

16-DELIGE KORTE EN LANGE SLAGDOPPEN 1/2".

Kenmerken:

- 16 lange en korte slagdoppen 1/2" gaande van 13 tot 24 mm
- TC-tray

Order nr.	68800200 ⓘ		
Orig. nr.	TT9116N		
Doppen 1/2" 6-kant	mm	13 - 15 - 16 - 17 - 18 - 19 - 22 - 24	
Doppen 1/2" 6-kant lang	mm	13 - 15 - 16 - 17 - 18 - 19 - 22 - 24	
Prijs	€	86,50	



1/2"

20-DELIGE KORTE EN LANGE SLAGDOPPEN 1/2".

Kenmerken:

- 16 korte en lange slagdoppen 1/2" gaande van 13 tot 24 mm
- 2 vasthoudpinnen
- 2 O-ringen
- TC-tray

Order nr.	143840206 ⓘ		
Orig. nr.	TT9120DN		
Doppen 1/2" 6-kant	mm	13 - 15 - 16 - 17 - 18 - 19 - 22 - 24	
Doppen 1/2" 6-kant lang	mm	13 - 15 - 16 - 17 - 18 - 19 - 22 - 24	
O-ringen	mm	20 x 3 - 24 x 3	
Prijs	€	108,00	



NEW

1/2"

12-DELIGE KORTE EN LANGE SLAGDOPPEN 1/2".

Kenmerken:

- 7 Korte slagdoppen 19 - 32 mm
- 5 Lange slagdoppen 19 - 27 mm
- O-ring 25 x 3 mm
- Vasthoudpin 24 x 4 mm
- TC-tray

Order nr.	122390572 ⓘ		
Orig. nr.	TT9212		
Doppen 1/2"	mm	19 - 21 - 22 - 24 - 27 - 30 - 32	
Doppen 1/2" lang	mm	19 - 21 - 22 - 24 - 27	
Vasthoudpinnen	mm	24 x 4	
O-ringen	mm	25 x 3	
Prijs	€	86,50	

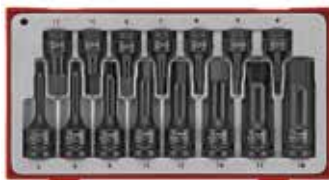

3/8" 1/2"

15-DELIGE HEX SLAGDOPPEN HEX IN TC TRAY.

Kenmerken:

- 1/2" Hex 5 - 19 mm
- 3/8" Hex 4 - 12 mm

Order nr.	151410107 ⓘ		
Orig. nr.	TT9015HX		
Dopbits Inbus 1/2"	mm	5 - 6 - 8 - 10 - 12 - 14 - 17 - 19	
Dopbits Inbus 3/8"	mm	4 - 5 - 6 - 7 - 8 - 10 - 12	
Prijs	€	129,00	

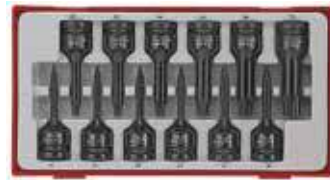

1/2"

12-DELIGE SLAGDOPBITSENSET 1/2" VAN TX10 TOT TX70.

Kenmerken:

- Chroom-molybdenum
- TC-tray

Order nr.	128130101 ⓘ		
Orig. nr.	TT9212TX		
Impactbitsen	TX	10 - 15 - 20 - 25 - 27 - 30 - 40 - 45 - 50 - 55 - 60 - 70	
Prijs	€	120,00	

**15-DELIGE SLAGDOPPENSET 3/4" IN TTX TRAY.****Kenmerken:**

- 3/4" Kort 19 - 36 mm
- 3/4" lang 19 - 36 mm



3/4"

Order nr.	122080104		
Orig. nr.	TTX9415		
Slagdoppen 3/4"	mm	19 - 24 - 27 - 28 - 30 - 32 - 34 - 36	
Slagdoppen lang 3/4"	mm	19 - 24 - 27 - 30 - 32 - 33 - 36	
Prijs	€	209,00	

16-DELIGE SLAGDOPPENSET VAN 19 TOT 38MM EN ACCESSOIRES IN TTD TRAY.**Kenmerken:**

- 9 korte slagdoppen 3/4"
- 1 verlengstuk
- 3 vasthoudpinnen
- 3 o-ringen



3/4"

Order nr.	160690103		
Orig. nr.	TTD9416		
Doppen 3/4" 6-kant	mm	19 - 24 - 27 - 30 - 32 - 33 - 34 - 36 - 38	
Verlengstuk	mm	175	
Vasthoudpinnen	mm	4x37 (x2)	
O-ringen	mm	38x3,5 (x3)	
Prijs	€	143,00	

IMPACT GEREEDSCHAPPENSET IN TC-TRAY.

Een complete set voor het verwijderen van hardnekkige bevestigingen.

Kenmerken:

- Impact bitshouder 1/4" links- rechts
- Draadeinduithalers set 1 - 2 - 3
- 3 impact doppen 6 kant 1/4"
- 11 impact bitsen 50mm
- Impact bit adaptor

NEW

1/4"

Order nr.	112390110		
Orig. nr.	TTID19		
Aantal stuks	19		
Impact doppen 1/4"	mm	8 - 10 - 13	
Impact bitshouder	inch	1/4	
Impactbits Phillips	PH	PH2 - PH3	
Impactbits Pozidriv	PZ	PZ2 - PZ3	
Impactbits Torx	TX	TX25 - TX30 - TX40	
Impactbits Hex	mm	3 - 4 - 5 - 6	
Impact adaptor	1/4"Hex x 1/4"M		
Prijs	€	38,50	

20-DELIGE SLAGSCHROEVENDRAAIER EN SLAGBITSENSET IN TC TRAY.**Kenmerken:**

- 1 slagschroevendraaier 1/2"
- Bitshouder 1/2"-5/16"
- Adaptor 3/8"M-5/16"Hex
- 17 slagbitsen L.36mm



1/2"

Order nr.	102100104		
Orig. nr.	TTID20		
Impactbits Plat	mm	6 - 8 - 10 - 12	
Impactbits Phillips	PH	1 - 2 - 3 - 4	
Impactbits Hex	mm	4 - 5 - 6 - 8	
Impactbits Torx	TX	30 - 40 - 45 - 50 - 55	
Adaptor	inch	3/8 - 5/16	
Prijs	€	35,50	



► NEW

48-DELIGE DOPPENSET 1/4" DRIVE.

Kenmerken:

- Bitsen 25 mm en 89 mm
- Doppen 6-kant 1/4" 5 - 13 mm
- Verlengstuk 3"
- Ratel

Order nr.	122390570
Orig. nr.	TT1448
Aantal stuks	18
Doppen 1/4"	mm 5 - 5,5 - 6 - 7 - 8 - 9 - 10 - 11 - 12 - 13
Ratels	inch 1/4
Bits 1/4" L 25 mm Plat	mm 0,6x3,5 - 1,0x5,5 - 1,6x8,0
Bits 1/4" L 25 mm PH	1 - 2 - 3
Bits 1/4" L 25 mm PZ	1 - 2 - 3
Bits 1/4" L 25 mm HEX	mm 2 - 3 - 4 - 5 - 6 - 8
Bits 1/4" L 25 mm TX	10 - 15 - 20 - 25 - 30 - 40
Bits 1/4" L 25 mm TPX	20 - 25 - 30
Bits 1/4" L 25 mm ROB	1 - 2 - 3
Bits 1/4" L 89 mm Plat	mm 0,6x3,5 - 1,0x5,5 - 1,6x8,0
Bits 1/4" L 89 mm PH	1 - 2
Bits 1/4" L 89 mm PZ	1 - 2
Bits 1/4" L 89 mm TX	10 - 20 - 25
Prijs	€ 53,50



12-DELIGE LANGE BITS EN HANDVAT SET IN TC TRAY.

Kenmerken:

- 11 lange dubbelzijdige bitsen Plat, PH en PZ
- Een ergonomisch handvat

Order nr.	128650108
Orig. nr.	TTMD12D
Maat PZ	1 - 2
Lemmet TX	10x15 - 20x25 - 30x40
Maat Hex	mm 3 met balkkop, 4 met balkkop, 5 met balkkop, 6 met balkkop
Maat TX	10 - 15 - 20 - 25 - 30 - 40
Prijs	€ 42,50



39-DELIGE 1/4" SCHROEVENDRAAIER EN BITSSET IN TC TRAY.

Kenmerken:

- 1 moment schroevendraaier 1/4" (nauwkeurigheid +/- 6%)
- 1 verlengstuk L. 100mm en 1 bitshouder 1/4"
- 36 verschillende bitsen

Order nr.	122500101
Orig. nr.	TTSD39
Momentschroevendraaier 1/4" Hex voor	Nm 1 - 5
Bitsen 1/4" plat	mm 0,5x3 - 0,6x4,5 - 0,8x5,5 - 1,2x6,5
Bitsen 1/4" PH	0 - 1 - 2 - 3
Bitsen 1/4" Pozidriv	PZ 0 - 1 - 2 - 3
Bitsen 1/4" Torx	TX 8 - 9 - 10 - 15 - 20 - 25 - 27 - 30 - 40
Bitsen 1/4" Torx TPX	TPX 10 - 15 - 20 - 30 - 40
Bitsen 1/4" Robertson	0 - 1 - 2 - 3
Bitsen 1/4" GR	2(x2)
Bitsen 1/4" Hex	mm 2 - 3 - 4 - 5 - 6
Prijs	€ 116,00



► NEW

38-DELIGE 1/4" SCHROEVENDRAAIER- EN BITSSET.

Kenmerken:

- 1 momentschroevendraaier 1 - 5Nm
- 1 adaptor 1/4"M x 1/4"Hex
- 36 bits lengte 25 mm: Plat, PH, PZ, TX, TPX, Hex, Rob, GR

Order nr.	122390574
Orig. nr.	TTSD38
Aantal stuks	38
Adaptor	1/4
Bits 1/4" L 25 mm Plat	mm 3 x 0,5 - 4,5x0,6 - 5,5x0,8 - 6,5x1,2
Bits 1/4" L 25 mm PH	0 - 1 - 2 - 3
Bits 1/4" L 25 mm PZ	0 - 1 - 2 - 3
Bits 1/4" L 25 mm HEX	mm 2 - 3 - 4 - 5 - 6
Bits 1/4" L 25 mm TX	8 - 9 - 10 - 15 - 20 - 25 - 27 - 30 - 40
Bits 1/4" L 25 mm TPX	10 - 15 - 20 - 30 - 40
Bits 1/4" L 25 mm ROB	1 - 2 - 3
Bits 1/4" L 25 mm GR	2 (x2)
Prijs	€ 80,50



74-DELIGE BITSSET MET RATEL IN TC TRAY.

Kenmerken:

- Ratel bit schroevendraaier
- Flexibel verlengstuk 150 mm
- Verlengstuk 100 mm
- 1/4" x 1/4" hex mannelijk adaptor
- 1/4" x 1/4" hex vrouwelijk adaptor
- 69 bitsen

Order nr.	144030103
Orig. nr.	TTMD74
Bitsen 1/4" plat	mm 0,6x3,5 - 0,6x4,5 - 0,8x5,5 - 1x5,5 - 1,2x5 - 1,2x6,5 - 1,4x7 - 1,6x8
Bitsen 1/4" Philips	PH 1(x4) - 2(x7) - 3
Bitsen 1/4" Pozidriv	PZ 1 (x4) - 2(x7) - 3
Bitsen 1/4" Torx	TX 6 - 7 - 8 - 9 - 10 - 15 - 20(x3) - 27 - 30 - 40
Bitsen 1/4" Hex	mm 2 - 3 - 4 - 5 - 6 - 8
Bitsen 1/4" GR	2(x3)
Bitsen 1/4" Torx TPX	TPX 10 - 15 - 20(x2) - 25(x2) - 27 - 30 - 40
Bitsen 1/4" Square	1 - 2 - 3
Prijs	€ 49,50



38-DELIGE BITSSET IN TC TRAY

Kenmerken:

- 27 korte bitsen 25 mm PH, PZ, Plat, TX, TPX, HEX, ROB
- 9 lange bitsen 89 mm TX, Plat, PZ, PH
- 2 bitshouders 147 mm en 183 mm

Order nr.	102140160
Orig. nr.	TTMDQ38
Bits 1/4" L 25 mm PH	1-2-3
Bits 1/4" L 25 mm PZ	1-2-3
Bits 1/4" L 25 mm Plat	mm 0,6x3,5 - 1,0x5,5 - 1,6x8,0
Bits 1/4" L 25 mm TX	10-15-20-25-30-40
Bits 1/4" L 25 mm TPX	20-25-30
Bits 1/4" L 25 mm HEX	mm 2-3-4-5-6-8
Bits 1/4" L 25 mm ROB	1-2-3
Bits 1/4" L 89 mm TX	10-20-25
Bits 1/4" L 89 mm PZ	1-2
Bits 1/4" L 89 mm PH	1-2
Bits 1/4" L 89 mm Plat	mm 0,5x3,0 - 0,8x4,0
Prijs	€ 49,50



49-DELIGE BITSSET MET RATEL.

Kenmerken:

- Ratel bit schroevendraaier
- Adaptor 1/4" x 1/4"
- Ratel adaptor f/m 1/4" x 1/4"
- 27 bitsen lengte 25 mm
- 8 bitsen lengte 89 mm
- 11 doppen 1/4"

Order nr.	269910105		
Orig. nr.	TTMDQ49		
Accessoires 1/4" aansluiting	1		
Doppen 1/4"	mm	4 - 5 - 5,5 - 6 - 7 - 8 - 9 - 10 - 11 - 12 - 13	
Bits 1/4" L 25 mm PH		PH1 - PH2 - PH3	
Bits 1/4" L 25 mm PZ		PZ1 - PZ2 - PZ3	
Bits 1/4" L 25 mm Plat	mm	3,5 - 5,5 - 8,0	
Bits 1/4" L 25 mm TX		10 - 15 - 20 - 25 - 30 - 40	
Bits 1/4" L 25 mm TPX		20 - 25 - 30	
Bits 1/4" L 25 mm HEX	mm	2 - 3 - 4 - 5 - 6	
Bits 1/4" L 25 mm ROB		1 - 2 - 3	
Bits 1/4" L 89 mm TX		10 - 20 - 25	
Bits 1/4" L 89 mm Plat	mm	4	
Bits 1/4" L 89 mm PH		PH1 - PH2	
Bits 1/4" L 89 mm PZ		PZ2	
Bits 1/4" L 89 mm HEX	mm	4	
Adaptor	inch	1/4" M : 1/4" hex	
Prijs	€	69,50	



BITS- EN DOPPENSET 1/4" IN TC TRAY.

Kenmerken:

- 11 doppen 1/4" 6-kant 4 - 13 mm
- 63 bitsen 1/4" Plat, ROB, PZ, PH, TPX, TX, GR
- 1 adaptor 1/4"
- 1 bitshouder

Order nr.	102140180		
Orig. nr.	TTMDQ76		
Adaptor Hex 1/4"	inch	1	
Doppen 1/4"	mm	4 - 5 - 5,5 - 6 - 7 - 8 - 9 - 10 - 11 - 12 - 13	
Bits 1/4" L 25 mm PH		1-2-3	
Bits 1/4" L 25 mm PZ		1-2-3	
Bits 1/4" L 25 mm Plat	mm	0,6x3,5 - 0,6x4,5 - 0,8x4,0 - 0,8x5,5 - 1,0x5,5 - 1,2x6,5 - 1,6x8,0	
Bits 1/4" L 25 mm TX		6 - 7 - 8 - 9 - 10 - 15 - 20 - 25 - 27 - 30 - 40	
Bits 1/4" L 25 mm TPX		10 - 15 - 20 - 25 - 27 - 30 - 40	
Bits 1/4" L 25 mm HEX	mm	2-3-4-5-6-8	
Bits 1/4" L 25 mm ROB		1-2-3	
Bits 1/4" L 25 mm GR		2	
Prijs	€	54,50	



53-DELIGE IMPACT BITSSET

Impact:

- Speciaal ontworpen voor gebruik in combinatie met pneumatisch gereedschap
- DIN of ANSI standaard

Kenmerken:

- Impact bitsen 1/4" 30mm, 50mm en 89mm
- ROB, TX, GR, HEX, PZ en PH
- 4 impact dopbitsen 65mm
- 2 bitshouders 60 mm

Order nr.	102140150		
Orig. nr.	TTBS53		
Impactbits Phillips	PH	1-2-3	
Impactbits Pozidriv	PZ	1-2-3	
Impactbits Rob	ROB	1-2	
Impactbits Hex	mm	3-4-5-6	
Impactbits Torx	TX	10-15-20-25-27-30-40	
Impactbits GR	GR	2	
Impactbits Rob 50mm	ROB	2-3	
Impactbits Torx 50mm	TX	10-15-20-25-27-30-40	
Impactbits GR 50mm	GR	2	
Impactbits Hex 50mm	mm	3-4-5-6	
Impactbits Pozidriv 89mm	PZ	2	
Impactbits Phillips 89mm	PH	2	
Impactbits Torx 89mm	TX	20-25-30	
Slagdopbits	mm	1/4"-8-10-13	
Prijs	€	82,50	



64-DELIGE 1/4" RATEL BIT SCHROEVENDRAAIERSET IN TC TRAY.

Kenmerken:

- Ratel bit schroevendraaier met plooibaar handvat
- 11 doppen 1/4"
- 52 bitsen

Order nr.	237720107		
Orig. nr.	TTMDRT64		
Bitsen 1/4" plat	mm	0,6x3,5 - 0,6x4,5 - 0,8x4,0 - 0,8x5,0 - 0,8x5,5 - 1,0x5,5 - 1,2x6,5 - 1,2x7,0 - 1,6x8,0	
Bitsen 1/4" Philips	PH	PH1(x4) - PH2(x4) - PH3(x2)	
Bitsen 1/4" Pozidriv	PZ	PZ1 - PZ2x3 - PZ3x2	
Bitsen 1/4" Torx	TX	TX6 - TX7 - TX8 - TX9 - TX10 - TX15 - TX20(x3) - TX25(x3) - TX27 - TX30 - TX40	
Bitsen 1/4" Robertson		S1 - S2 - S3	
Bitsen 1/4" Hex		2 - 3 - 4(x3) - 5 - 6 - 8	
Doppen 1/4"	mm	4 - 5 - 5,5 - 6 - 7 - 8 - 9 - 10 - 11 - 12 - 13	
Adaptor	inch	1/4	
Prijs	€	53,50	



BITS- EN DOPPENSET 1/4" IN TC TRAY.

Kenmerken:

- 11 doppen 1/4" 4 - 13 mm
- 63 bitsen 1/4" plat, HEX, PH, PZ, TPX, TX
- 1 ratel bitshouders
- Adaptor 1/4"
- Verlengstuk

Order nr.	102140170		
Orig. nr.	TTMDR84		
Adaptor Hex 1/4"	inch	1	
Doppen 1/4"	mm	4 - 5 - 5,5 - 6 - 7 - 8 - 9 - 10 - 11 - 12 - 13	
Flexibel verlengstuk	mm	150	
Bits 1/4" L 25 mm PH		1-2-3	
Bits 1/4" L 25 mm PZ		1-2-3	
Bits 1/4" L 25 mm Plat	mm	0,6x3,5 - 0,6x4,5 - 0,8x4,0 - 0,8x5,5 - 1,0x5,5 - 1,2x6,5 - 1,6x8,0	
Bits 1/4" L 25 mm TX		6-7-8-9-10-15-20-25-27-30-40	
Bits 1/4" L 25 mm TPX		10-15-20-25-27-30-40	
Bits 1/4" L 25 mm HEX	mm	2-3-4-5-6-8	
Bits 1/4" L 25 mm ROB		1-2-3	
Bits 1/4" L 25 mm GR		2	
Prijs	€	60,50	



BITS- EN DOPPENSET 1/4" IN TC TRAY.

Kenmerken:

- 10 doppen 1/4" 6-kant
- 5 doppen 1/4" TX-E
- 45 bitsen 1/4" Plat, PH, PZ, HEX, ROB, TPX, TX, GR
- T-hendel bitschroevendraaier 1/4"
- Adaptor 1/4"

Order nr.	102140190		
Orig. nr.	TTTHQ62		
Adaptor Hex 1/4"	inch	1	
Doppen 1/4"	mm	5 - 5,5 - 6 - 7 - 8 - 9 - 10 - 11 - 12 - 13	
Doppen 1/4"	TX-E	4-5-6-7-8	
Bits 1/4" L 25 mm PH		1 - 2 - 3	
Bits 1/4" L 25 mm PZ		1 - 2 - 3	
Bits 1/4" L 25 mm Plat	mm	0,6x3,5 - 1,0x5,5 - 1,6x8	
Bits 1/4" L 25 mm TX		6 - 7 - 8 - 9 - 10 - 15 - 20 - 25 - 27 - 30 - 40	
Bits 1/4" L 25 mm TPX		10 - 15 - 20 - 25 - 27 - 30 - 40	
Bits 1/4" L 25 mm HEX	mm	2 - 3 - 4 - 5 - 6 - 8	
Bits 1/4" L 25 mm ROB		1 - 2 - 3	
Bits 1/4" L 25 mm GR		2	
Prijs	€	55,50	



DOPPENSET 1/4" 15-DELIG.

Inhoud:

- 7 doppen 5,5 - 13 mm
- 5 bits lengte 25 mm plat, PH, Hex
- Ratel 1/4"
- Verlengstuk 2"
- Adaptor 1/4" M x 1/4" Hex

Tip: Te combineren met 3 andere TJ dozen, om in de TC-tray TTTJ04 op te bergen

Order nr.	122390587		
Orig. nr.	TJ1415		
Doppen 1/4"	mm	5,5 - 6 - 7 - 8 - 10 - 12 - 13	
Ratels	inch	1/4	
Adaptor	1/4		
Verlengstukken 1/4"	2		
Bits 1/4" L 25 mm Plat	mm	1,0x5,5	
Bits 1/4" L 25 mm PH	1 - 2		
Bits 1/4" L 25 mm HEX	mm	4 - 5	
Prijs	€	37,50	



DOPPENSET 1/4" 19-DELIG.

Inhoud:

- 6 doppen 8 - 13 mm
- 10 Bits plat, PH, PZ, Hex
- Bits ratel 1/4"
- Magnetische bitshouder 50 mm
- Adaptor 1/4" M x 1/4" Hex

Tip: Te combineren met 3 andere TJ dozen, om in de TC-tray TTTJ04 op te bergen

Order nr.	122390588		
Orig. nr.	TJ1419		
Doppen 1/4"	mm	8 - 9 - 10 - 11 - 12 - 13	
Bitshouder magnetisch	50 mm		
Adaptor	1/4" M x 1/4" Hex		
Ratel-bitsschroeven-draaier	1/4"		
Bits 1/4" L 25 mm Plat	mm	0,6x4,5 - 0,8x5,5 - 1,2x6,5	
Bits 1/4" L 25 mm PH	1 - 2		
Bits 1/4" L 25 mm PZ	1 - 2		
Bits 1/4" L 25 mm HEX	mm	4 - 5 - 6	
Prijs	€	33,50	



DOPPEN- EN BITS-SET 1/4" 20-DELIG.

Inhoud:

- 7 doppen 5,5 - 13 mm
- 10 Bitsen plat, PH, PZ, TX
- Bits ratel 1/4"
- Magnetische bitshouder 50 mm
- Adaptor 1/4" M x 1/4" Hex

Tip: Te combineren met 3 andere TJ dozen, om in de TC-tray TTTJ04 op te bergen

Order nr.	122390590		
Orig. nr.	TJ1420		
Doppen 1/4"	mm	5,5 - 6 - 7 - 8 - 9 - 10 - 13	
Ratels	inch	1/4	
Bitshouder magnetisch	50 mm		
Adaptor	1/4		
Bits 1/4" L 25 mm Plat	mm	0,6x4,5 - 0,8x5,5 - 1,2x6,5	
Bits 1/4" L 25 mm PH	1 - 2		
Bits 1/4" L 25 mm PZ	1 - 2		
Bits 1/4" L 25 mm TX	10 - 15 - 20		
Prijs	€	34,50	



5-DELIGE SET SLAGMOERANZETTERS.

Kenmerken :

- 1/4" Hex Drive
- Lengte 65 mm

Tip: Te combineren met 3 andere TJ dozen, om in de TC-tray TTTJ04 op te bergen

Order nr.	122390591		
Orig. nr.	TJNS05		
Maat	mm	1/4" - 7 - 8 - 10 - 13	
Prijs	€	25,50	



SLAGBITSSET 1/4" 29-DELIG.

Inhoud:

- 27 bits plat, PH, PZ, TX, TPX, Hex en Robx
- Bitsratel 1/4"
- Magnetische bitshouder 50 mm

Tip: Te combineren met 3 andere TJ dozen, om in de TC-tray TTTJ04 op te bergen

Order nr.	122390592		
Orig. nr.	TJ1429		
Ratels	inch	1/4	
Bitshouder magnetisch	50 mm		
Bits 1/4" L 25 mm Plat	mm	0,6x3,5 - 1,0x5,5 - 1,6x8,0	
Bits 1/4" L 25 mm PH	1 - 2 - 3		
Bits 1/4" L 25 mm PZ	1 - 2 - 3		
Bits 1/4" L 25 mm HEX	mm	2 - 3 - 4 - 5 - 6 - 8	
Bits 1/4" L 25 mm TX	15 - 20 - 25 - 30 - 40		
Bits 1/4" L 25 mm TPX	20 - 25 - 30		
Bits 1/4" L 25 mm ROB	1 - 2 - 3		
Prijs	€	35,50	



SLAGBITSSET 29-DELIG.

Inhoud:

- Slagbits 1/4" PH, PZ, ROB, Hex, TX, en GR
- Magnetische slagbitshouder 60 mm
- Impact snelspan bitshouder 60 mm

Tip: Te combineren met 3 andere TJ dozen, om in de TC-tray TTTJ04 op te bergen

Order nr.	122390594		
Orig. nr.	TJ1430		
Impactbits Phillips	PH	1 - 2(x2) - 3	
Impactbits Pozidriv	PZ	1 - 2(x2) - 3	
Impactbits Rob	ROB	1 - 2	
Impactbits Hex	mm	3 - 4(x2) - 5 - 6	
Impactbits Torx	TX	10 - 15 - 20(x2) - 25(x2) - 27 - 30(x2) - 40	
Impactbits GR	GR	2	
Prijs	€	34,50	



SLAGBITSSET 12-DELIG.

Inhoud:

- Magnetische bitshouder 60 mm
- Slagbits 1/4" PZ, PH, TX, en Rob

Tip: Te combineren met 3 andere TJ dozen, om in de TC-tray TTTJ04 op te bergen

Order nr.	122390595		
Orig. nr.	TJ1412		
Impactbits Phillips	PH	2	
Impactbits Pozidriv	PZ	1 - 2 - 3	
Impactbits Rob	ROB	1 - 2	
Impactbits Torx	TX	10 - 20 - 25 - 30	
Impactbits GR	GR	2	
Prijs	€	18,50	



SLAGBITSSET 12-DELIG.

Inhoud:

- 11 biten 1/4" Rob, Hex, GR, PZ en TX
- Magnetische slagbitshouder 60 mm

Tip: Te combineren met 3 andere TJ dozen, om in de TC-tray TTTJ04 op te bergen

Order nr.	122390597		
Orig. nr.	TJ1413		
Impactbits Pozidriv	PZ	1 - 2	
Impactbits Rob	ROB	1 - 2	
Impactbits Hex	mm	3 - 4 - 5	
Impactbits Torx	TX	20 - 25 - 30	
Impactbits GR	GR	2	
Prijs	€	18,50	



SLAGBITSSET TORX 12-DELIG.

Inhoud:

- 12 slagbits TX10 - TX40
- Magnetische bitshouder 60 mm

Tip: Te combineren met 3 andere TJ dozen, om in de TC-tray TTTJ04 op te bergen

Order nr.	122390598		
Orig. nr.	TJ1414		
Impactbits Hex	mm	10 - 15 - 20(x3) - 25(x2) - 27 - 30(x2) - 40	
Prijs	€	18,50	

**TC-TRAY GESCHIKT OM EEN MIX VAN 4 TJ BOXES IN OP TE BERGEN.****Geschikt voor:**

- TJ1415
- TJ1419
- TJ1420
- TJNS05
- TJ1429
- TJ1430
- TJ1412
- TJ1413
- TJ1414

▶ NEW



Order nr.	122390568
Orig. nr.	TTTJ04
Prijs	€ 7,36

22-DELIGE MOMENTSLEUTELSET MET ACCESSOIRES IN TTX TRAY.**Kenmerken:**

- 1 momentsleutel met rechtse werking en aansluiting 3/8"
- 10 opsteeksleutels
- 8 bitsen TX en 1 bitshouder
- 2 verlengstukken L. 75 en 125 mm



3/8"

Order nr.	102110104
Orig. nr.	TTX3892
Aansluiting	inch 3/8
Bitsen TX	8 - 10 - 15 - 20 - 25 - 27 - 30 - 40
Verlengstukken 3/8"	mm 75 - 125
Opsteeksleutels	mm 10 - 11 - 12 - 13 - 14 - 15 - 16 - 17 - 18 - 19
Bereik	Nm 20-100
Prijs	€ 132,00

MOMENTSLEUTEL 1/2" MET RECHTSE WERKING IN TTX TRAY.**Kenmerk:**

- Richting omkeerbaar d.m.v. hendel maar enkel rechtshandig voor instellen moment



1/2"

Order nr.	73190100
Orig. nr.	TTX1292
Aansluiting	inch 1/2
Capaciteit	Nm 40-210
Prijs	€ 65,50

2-DELIGE MOMENTSLEUTEL EN KRACHTVERMEERDERAARSET IN TTX TRAY.**Kenmerken:**

- 1 momentsleutel 1/2"
- 1 krachtvermeerderaar 1/2"-3/4"



1/2"

3/4"

Order nr.	128220100
Orig. nr.	TTXMP12
Inkomende aansluiting	inch 1/2
Krachtvermeerderaar	Nm 1400 (max. 200x3 met momentsleutel in deze set)
Momentsleutel 1/2"	Nm 40-200
Uitgaande aansluiting	inch 3/4
Versterking	3
Prijs	€ 452,00

**7-DELIGE SCHROEVENDRAAIERSSET PLAT, PH EN PZ IN TC TRAY.****Kenmerken:**

- TT-MV PLUS staal
- Ergonomisch twee componenten handvat met ophanggat

Order nr.	174400101	
Orig. nr.	TT917N	
Schroevendraaiers Plat	mm	0,5x3x75 - 1x5,5x75 - 0,2x6,5x100
Schroevendraaiers Phillips	PH	0x75 - 1x75 - 2x75
Schroevendraaiers Pozidriv	PZ	2x100
Prijs	€	35,50

**7-DELIGE TX EN TPX SCHROEVENDRAAIERS IN TC TRAY.****Kenmerken:**

- TT-MV PLUS staal
- Ergonomisch twee componenten handvat met ophanggat

Order nr.	174410100	
Orig. nr.	TT917TXN	
Schroevendraaiers Torx	TX	8(x75) - 9(x75) - 10(x100) - 15(x100)
Schroevendraaiers Torx TPX	TPX	- 20(x100) - 25(x100) - 30(x100)
Prijs	€	35,50

INFO

Hoe krijg ik mijn gereedschappen geordend



Surf naar www.vynckier.biz/gereedschap-in-trays

1. Uw gereedschappen geordent	Uw gereedschappen geordent
2. Het overzicht tussen PS trays & TC trays	Uw gereedschappen geordent
3. TC, TX, TTD of TTD Tray	Uw gereedschappen geordent
4. Toewijzingssystemen	Uw gereedschappen geordent

**SET 6 SCHROEVENDRAAIERS VDE 1000 VOLT IN TC TRAY.****Kenmerken:**

- Met geïsoleerde handgreep en schacht
- Conform EN60900

Order nr.	245620109	
Orig. nr.	TTV706N	
Schroevendraaiers Plat	mm	4,0x(100) - 5,5x(125)
Schroevendraaiers Phillips	PH	PH1 - PH2
Schroevendraaiers Pozidriv	PZ	PZ1 - PZ2
Prijs	€	35,50

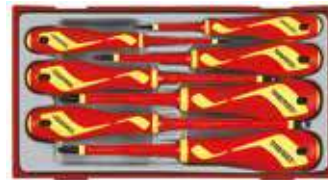
**7-DELIGE 1000V SCHROEVENDRAAIERSSET PLAT, PHILIPS EN POZIDRIV IN TC TRAY.****Kenmerken:**

- Met geïsoleerde handgreep en schacht
- Conform EN60900

Order nr.	178710109	
Orig. nr.	TTV907N	
Schroevendraaiers Plat	mm	2,5x75 - 4x100 - 5,5x125
Schroevendraaiers Phillips	PH	0 - 1 - 2
Schroevendraaiers Pozidriv	PZ	2(x100)
Prijs	€	39,50

**NEW****SCHROEVENDRAAIERSSET 1000V 10-DELIG.****Kenmerken:**

- 2 geïsoleerde handvaten
- 8 verwisselbare schachten Plat, PH en PZ

Order nr.	122390582	
Orig. nr.	TTV710N	
Lengte handvat	mm	22x100 - 37x122
Schroevendraaiers Plat	mm	3,0x70 - 4,0x100 - 5,5x80 - 6,5x100
Schroevendraaiers Phillips	PH	1x80 - 2x100
Schroevendraaiers Pozidriv	PZ	1x80 - 2x100
Prijs	€	33,50

**14-DELIGE SCHROEVENDRAAIERSSET IN TTD TRAY.****Kenmerken:**

- TT-MV PLUS staal
- Ergonomisch twee componenten handvat met ophanggat

Order nr.	174370106	
Orig. nr.	TTD914N	
Schroevendraaiers Plat	mm	0,5x3x75 - 0,6x3,5x100 - 1,0x5,5x75 - 1,2x6,5x38 - 1,0x5,5x125 - 1,2x6,5x100
Schroevendraaiers Phillips	PH	0(x75) - 1(x75) - 2(x38) - 2(x100)
Schroevendraaiers Pozidriv	PZ	0(x75) - 1(x75) - 2(x38) - 2(x100)
Prijs	€	70,50

**SET VAN 12 SCHROEVENDRAAIERS TX IN TTD TRAY.****Kenmerken:**

- TT-MV PLUS staal
- Ergonomisch twee componenten handvat met ophanggat

Order nr.	174380105	
Orig. nr.	TTD912TXN	
Schroevendraaiers Torx	TX	6(x75) - 7(x75) - 8(x75) - 9(x75) - 10(x100) - 15(x100) - 20(x100) - 25(x100) - 27(x100) - 30(x100) - 40(x100) - 45(x100)
Prijs	€	69,50

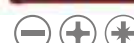
**10-DELIGE 1000V SCHROEVENDRAAIERSSET PLAT, PH EN PZ IN TTD TRAY.****Kenmerken:**

- Met geïsoleerde handgreep en schacht
- Conform EN60900

Order nr.	174390104	
Orig. nr.	TTD910N	
Schroevendraaiers Plat	mm	0,4x2,5x75 - 0,5x3,0x100 - 0,8x4,0x100 - 1,0x5,5x125
Schroevendraaiers Phillips	PH	0 - 1 - 2
Schroevendraaiers Pozidriv	PZ	0 - 1 - 2
Prijs	€	54,50

**12-DELIGE LANGE BITS EN HANDVAT SET IN TC TRAY.****Kenmerken:**

- 11 lange dubbelzijdige bitsen Plat, PH en PZ
- Een ergonomisch handvat

Order nr.	128650108 ⓘ		
Orig. nr.	TTMD12D		
Maat PZ	1 - 2		
Lemmet TX	10x15 - 20x25 - 30x40		
Maat Hex	mm	3 met bolkop, 4 met bolkop, 5 met bolkop, 6 met bolkop	
Maat TX	10 - 15 - 20 - 25 - 30 - 40		
Prijs	€	42,50	

**16-DELIGE 12 MINI-SCHROEVENDRAAIERS EN 4 MINI-TANGENSET.****Kenmerken:**

- 3 precisie schroevendraaiers plat
- 3 precisie schroevendraaiers Phillips
- 6 precisie schroevendraaiers Torx
- Tang kopknip
- Zijknip tang
- 2 lange bektangen
- TC-tray



Order nr.	104450101 ⓘ		
Orig. nr.	TTM116		
Schroevendraaiers Plat	mm	2,0x40 - 2,4x40 - 3,0x40	
Schroevendraaiers Phillips	PH	00(x40) - 0(x40)	
Tang kopknip	mm	114	
Zijknip tang	mm	125	
Lange bektang	mm	125	
Prijs	€	80,50	

5-DELIGE SCHROEVENDRAAIERSET PLAT EN PH IN TTX TRAY.**Kenmerken:**

- TT-MV PLUS staal
- Ergonomisch twee componenten handvat met ophanggat



Order nr.	174500108 ⓘ		
Orig. nr.	TTX918N		
Schroevendraaiers Plat	mm	1,2x6,5x38 - 0,5x3x100 - 1,2x6,5x100 - 1,6x10x200 - 1,0x5,5x150 - 1,2x8x150	
Schroevendraaiers Phillips	PH	2x38 - 3x150	
Prijs	€	59,50	

5-DELIGE SLAGSCHROEVENDRAAIERSET PLAT EN PH MET ZESKANT SCHACHT IN TTX TRAY.**Kenmerk:**

- Schacht uit TT-MV Plus staal



Order nr.	174490102 ⓘ		
Orig. nr.	TTXMDTN		
Schroevendraaiers Plat	mm	1,2x6,5x100 - 1,2x8,0x150 - 1,6x10x200	
Schroevendraaiers Phillips	PH	2x100 - 3x150	
Prijs	€	49,50	

9-DELIGE SCHROEVENDRAAIERSET OP DOP 6-KANT VAN 5 TOT 13MM IN TTX TRAY.

Order nr.	114590102 ⓘ		
Orig. nr.	TTXMDN		
Maten	mm	5 - 5,5 - 6 - 7 - 8 - 10 - 11 - 12 - 13	
Prijs	€	87,50	



mm

SET VAN 12 STEEKRINGSLEUTELS GAANDE VAN 8 TOT 19MM IN TC TRAY.

Kenmerk:

- De ringkant heeft een hellingshoek van 15°

Order nr.	27560101		
Orig. nr.	TT1236		
Aantal stuks	12		
Steekringsleutels	mm	8 - 9 - 10 - 11 - 12 - 13 - 14 - 15 - 16 - 17 - 18 - 19	
Prijs	€	54,50	



mm

SET VAN 12 STEEKRINGSLEUTELS HIP-GRIP IN TC TRAY.

Kenmerken:

- HIP-Grip systeem zorgt voor anti-slip functie
- De ringkant heeft een hellingshoek van 15°

Order nr.	238490106		
Orig. nr.	TT8012		
Aantal stuks	12		
Steekringsleutels	mm	8 - 9 - 10 - 11 - 12 - 13 - 14 - 15 - 16 - 17 - 18 - 19	
Prijs	€	83,50	



mm

SET VAN 8 DUBBELE STEEKSLEUTELS GAANDE VAN 6 TOT 22MM IN TC TRAY.

Order nr.	03900107		
Orig. nr.	TT6208		
Aantal stuks	8		
Steeksleutels	mm	6x7 - 8x9 - 10x11 - 12x13 - 14x15 - 16x17 - 18x19 - 20x22	
Prijs	€	40,50	



inch

SET VAN 8 STEEKRINGSLEUTELS AF GAANDE VAN 5/16" TOT 3/4" IN TC TRAY.

Kenmerken:

- De ringkant heeft een hellingshoek van 15°
- Identieke maten aan beide kanten van de sleutel

Order nr.	58050303		
Orig. nr.	TT3592		
Aantal stuks	8		
Steekringsleutels		5/16 - 3/8 - 7/16 - 1/2 - 9/16 - 5/8 - 11/16 - 3/4	
Prijs	€	49,50	



mm

SET VAN 8 RATEL-STEEKRINGSLEUTELS GAANDE VAN 8 TOT 19MM IN TC TRAY.

Kenmerken:

- Identieke maten aan beide kanten van de sleutel
- Model zonder omschakelknop

Order nr.	166720102		
Orig. nr.	TT6508RS		
Aantal stuks	8		
Sleutels	mm	8 - 10 - 11 - 12 - 13 - 14 - 17 - 19	
Prijs	€	127,00	



mm

SET VAN 8 RATEL-STEEKRINGSLEUTELS GAANDE VAN 8 TOT 19MM IN TC TRAY.

Kenmerken:

- Identieke maten aan beide kanten van de sleutel
- Ringkant 12-kant met hellingshoek 15°
- Handige omschakelknop voor het wijzigen van de draairichting

Order nr.	109730101		
Orig. nr.	TT6508R		
Aantal stuks	8		
Sleutels	mm	8 - 10 - 11 - 12 - 13 - 14 - 17 - 19	
Prijs	€	159,00	



mm

SET VAN 11 RATEL-STEEKRINGSLEUTELS GAANDE VAN 8 TOT 19MM IN TC TRAY.

Kenmerken:

- Identieke maten aan beide kanten van de sleutel
- Model zonder omschakelknop

Order nr.	186750105		
Orig. nr.	TT6511RS		
Aantal stuks	11		
Maten	mm	8 - 9 - 10 - 11 - 12 - 13 - 14 - 15 - 16 - 17 - 19	
Prijs	€	181,00	



mm

11-DELIGE RATEL-STEEKRINGSLEUTEL SET IN TC TRAY.

Kenmerken:

- Identieke maten aan beide uiteinden
- Ringkant 12-kant met hellingshoek 15°
- Handige omschakelknop voor het wijzigen van de draairichting

Order nr.	186740106		
Orig. nr.	TT6511R		
Aantal stuks	11		
Maten	mm	8 - 9 - 10 - 11 - 12 - 13 - 14 - 15 - 16 - 17 - 19	
Prijs	€	202,00	



inch

SET VAN 8 RATEL-STEEKRINGSLEUTELS GAANDE VAN 5/16" TOT 3/4" IN TC TRAY.

Kenmerken:

- Identieke maten aan beide kanten van de sleutel
- Ringkant 12-kant met hellingshoek 15°
- Handige omschakelknop voor het wijzigen van de draairichting

Order nr.	109730200		
Orig. nr.	TT6508RAF		
Aantal stuks	8		
Ratel-steekringsleutels		5/16 " - 3/8 " - 7/16 " - 1/2 " - 9/16 " - 5/8 " - 11/16 " - 3/4 "	
Prijs	€	169,00	



mm



mm



mm

**SET VAN 8 SWIVEL-RATEL-STEELKRINGSLEUTELS
GAANDE VAN 8 TOT 19MM IN TC TRAY.****Kenmerken:**

- Swivel-zijde is 180° klinkbaar
- Identieke maten aan beide kanten van de sleutel

Order nr.	131900102	
Orig. nr.	TT6508RF	
Aantal stuks	8	
Ratel-steekkringsleutels	8 - 10 - 11 - 12 - 13 - 14 - 17 - 19	
Prijs	€	148,00

**SET VAN 6 DUBBELE RATEL-RINGSLEUTELS
12-KANT GAANDE VAN 6 TOT 22MM IN TC TRAY.****Kenmerk:**

- Hellingshoek van 25°

Order nr.	116700105	
Orig. nr.	TTRORS	
Aantal stuks	6	
Ringsleutels	mm	6x8 - 7x9 - 10x13 - 12x14 - 17x19 - 21x22
Prijs	€	62,50

**SET VAN 8 DUBBELE STEEKSLEUTELS GAANDE VAN
6 TOT 22MM IN TC TRAY.**

Order nr.	03900107	
Orig. nr.	TT6208	
Steeksleutels	mm	6x7 - 8x9 - 10x11 - 12x13 - 14x15 - 16x17 - 18x19 - 20x22
Prijs	€	40,50

SET VAN 12 LANGE STEEKRINGSLEUTELS IN TTX TRAY.**Kenmerken:**

- Ringkant 12-kant met hellingshoek 15°
- Identieke maten aan beide kanten van de sleutel



mm

Order nr.	185870102	
Orig. nr.	TTXLMP12	
Aantal stuks	12	
Maten	mm	8 - 9 - 10 - 11 - 12 - 13 - 14 - 15 - 16 - 17 - 18 - 19
Prijs	€	77,50

**SET VAN 7 STEEKRINGSLEUTELS GAANDE VAN
20 - 32 MM IN TTX TRAY.****Kenmerken:**

- De ringkant heeft een hellingshoek van 15°
- Identieke maten aan beide kanten van de sleutel



mm

Order nr.	68910108	
Orig. nr.	TTX2032	
Aantal stuks	7	
Maat	mm	20 - 21 - 22 - 24 - 27 - 30 - 32
Prijs	€	96,50

**STEEKSLEUTELSET 7-DELIG.****Kenmerken:**

- 1/4" - 1-1/4"
- TC-tray



Order nr.	122390578 ⓘ		
Orig. nr.	TTX6607		
Aantal stuks	7		
Maat	inch	1/4"-5/16", 3/8"-7/16", 1/2"-9/16", 5/8"-3/4", 13/16"-7/8", 15/16"-1", 1-1/8"-1-1/4"	
Prijs	€	70,50	

SET VAN 7 STEEKINGSLEUTELS GAANDE VAN 13/15" TOT 1 1/4" IN TTX TRAY.**Kenmerken:**

- De ringkant heeft een hellingshoek van 15°
- Identieke maten aan beide kanten van de sleutel



inch

Order nr.	68910207 ⓘ		
Orig. nr.	TTX2640		
Aantal stuks	7		
Maat	inch	13/16 - 7/8 - 15/16 - 1 - 1 1/16 - 1 1/8 - 1 1/4	
Prijs	€	87,50	

RINGSLEUTELSET 7-DELIG.**Kenmerken:**

- 1/4" - 1-1/4"
- TC-tray

▶ NEW



Order nr.	122390580 ⓘ		
Orig. nr.	TTX6707		
Aantal stuks	7		
Maat	inch	1/4"-5/16", 3/8"-7/16", 7/16"-1/2", 13/16"-7/8", 15/16"-1-1/16", 1"-1-1/8", 1 1/8"-1-1/4"	
Prijs	€	96,50	

SET VAN 11 DUBBELE RINGSLEUTELS GAANDE VAN 6 TOT 32MM IN TTX TRAY.

mm

Order nr.	68910157 ⓘ		
Orig. nr.	TTX6311		
Aantal stuks	11		
Ringsleutels	mm	6x7 - 8x9 - 10x11 - 12x13 - 14x15 - 16x17 - 18x19 - 20x22 - 21x23 - 24x27 - 30x32	
Prijs	€	119,00	

DUBBELE RINGSLEUTELSET 8-24 MM EXTRA LANG IN TTX TRAY.

mm

Order nr.	238510101 ⓘ		
Orig. nr.	TTXFLS06		
Aantal stuks	6		
Ringsleutels	mm	8x10 - 11x13 - 12x14 - 16x18 - 17x19 - 22x24	
Prijs	€	177,00	



mm

SET VAN 7 STIFTSLEUTELS MET T-HENDEL GAANDE VAN 2,5 TOT 8 MM IN TC TRAY.

Kenmerk:

- Met bolkop aan de lange kant van de sleutel

Order nr.	68930106		
Orig. nr.	TTHEX7		
Aantal stuks	7		
Sleutels	mm	2,5 - 3 - 4 - 5 - 6 - 7 - 8	
Type gereedschap	sleutelset		
Gewicht	kg	0,55	
Afmetingen (l x b x h)	mm	265x142x50	
Prijs	€	42,50	



inch

SET VAN 7 STIFTSLEUTELS MET T-HENDEL GAANDE VAN 3/32" TOT 5/16" IN TC TRAY.

Kenmerk:

- Met bolkop aan de lange kant van de sleutel

Order nr.	68930205		
Orig. nr.	TTHEX7AF		
Aantal stuks	7		
Maat	inch	3/32 - 1/8 - 5/32 - 3/16 - 7/32 - 1/4 - 5/16	
Prijs	€	42,50	



mm inch

28-DELIGE STIFTSLEUTELSET MM, AF EN TX IN TC TRAY.

Kenmerk:

- Geleverd in 3 handige sets

Order nr.	128250107		
Orig. nr.	TTHT28		
Maat Hex	mm	1,5 - 2 - 2,5 - 3 - 4 - 5 - 6 - 8 - 10	
Maat Hex	Inch	5/64 - 3/32 - 1/8 - 5/32 - 3/16 - 7/32 - 1/4 - 5/16 - 3/8	
Maat TX		8 - 9 - 10 - 15 - 20 - 25 - 27 - 30 - 40	
Stiftsleutels met bolkop	mm	7	
Prijs	€	54,50	



SET VAN 7 SLEUTELS TX/TPX MET T-HENDEL IN TC TRAY.

Kenmerk:

- Met TPX aan de korte kant van de sleutel

Order nr.	68920107		
Orig. nr.	TTTX7		
Aantal stuks	7		
Torxsleutels	TX	10 - 15 - 20 - 25 - 27 - 30 - 40	
Prijs	€	41,50	



4-DELIGE SCHROEFSLEUTELSET IN TC TRAY.

Kenmerk:

- Met schaalverdeling

Order nr.	166730101		
Orig. nr.	TTADJ04		
Capaciteit	mm	24 - 28 - 33 - 38	
Schroef sleutels	mm	150 - 200 (2x) - 250	
Prijs	€	91,50	



8-DELIGE HAAK- EN PINSLEUTELSET IN TC TRAY.

Bestaande uit:

- 3 haakpinsleutels met 3 pin adaptors
- 2 extra pinnen van 6 en 8mm

Order nr.	102120102		
Orig. nr.	TTHP08		
Haakpinsleutels voor diameter	mm	19 - 50, 30 - 75, 50 - 120	
Pin adaptors met pin diameter	mm	4 - 5 - 6	
Extra pinnen diameter	mm	6 - 8	
Prijs	€	106,00	

7-DELIGE OPEN PIJPRINGSLEUTELSET IN TTX TRAY.

Kenmerken:

- Speciaal ontworpen om pijp- en slangkoppelingen te openen en aan te spannen
- Ideaal voor beperkte ruimtes zoals hydraulische toepassingen
- De ring ratel (12-kant) is eenvoudig te openen



mm

Order nr.	186780102		
Orig. nr.	TTXQRS07		
Maat	mm	13 - 14 - 16 - 22 - 24 - 27 - 32	
Prijs	€	276,00	

**SET VAN 4 MEGA BITE TANGEN MET ANTI-SLIP HANDVAT IN TC TRAY.**

Order nr.	44280105	
Orig. nr.	TT440	
Zijkniptang	mm	150
Combinatie tang	mm	175
Waterpomptang	mm	250
Lange bektang	mm	200
Prijs	€	75,50

**SET VAN 4 MEGA BITE TANGEN MET ERGONOMISCH HANDVAT IN TC TRAY.**

Order nr.	109820101	
Orig. nr.	TT440-T	
Zijkniptang	mm	150
Combinatie tang	mm	175
Lange bektang	mm	200
Waterpomptang	mm	250
Prijs	€	71,50

**SET VAN 4 GEÏSOLEERDE 1000V TANGEN KLASSE EN 60900 IN TC TRAY.**

Order nr.	117490102	
Orig. nr.	TTV440	
Zijkniptang	mm	150
Combinatie tang	mm	175
Lange bektang	mm	200
Ontmanteltang	mm	175
Prijs	€	84,50

**SET VAN 4 CIRCLIPSTANGEN, LENGTE 125 MM IN TC TRAY.**

Order nr.	112520101	
Orig. nr.	TT474-5	
Tangen circlips recht inwendig	mm	10x25
Tangen circlips gebogen inwendig	mm	10x25
Tangen circlips recht uitwendig	mm	10x25
Tangen circlips gebogen uitwendig	mm	10x25
Prijs	€	53,50

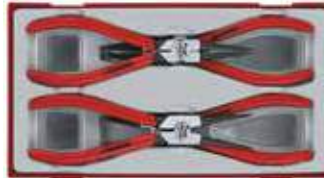
**SET VAN 4 CIRCLIPSTANGEN, LENGTE 180 MM IN TC TRAY.**

Order nr.	04030102	
Orig. nr.	TT474-7	
Tangen circlips recht inwendig	mm	12 - 65
Tangen circlips gebogen inwendig	mm	12 - 65
Tangen circlips recht uitwendig	mm	10 - 40
Tangen circlips gebogen uitwendig	mm	10 - 40
Prijs	€	60,50

**CIRCLIPSTANG MET TERUGTREKVEER 4-DELIG IN TC TRAY.****Kenmerken:**

- Met terugtrekveer
- Stalen punt om te gebruiken bij zware applicaties
- Vinyl bekleding
- DIN5254

Order nr.	245650106	
Orig. nr.	TT474-7E	
Prijs	€	86,50

**SET VAN 5 GRIPTANGEN IN TC TRAY.****Kenmerken:**

- 3 griptangen met ronde bek
- 2 griptangen met lange bek

Order nr.	122480106	
Orig. nr.	TTVG05	
Klassieke griptangen	mm	100 - 175 - 250
Griptangen lange dunne bekken	mm	100 - 152
Prijs	€	65,50

**SET VAN 3 GRIPTANGEN IN TTZ TRAY.****Kenmerken:**

- 1 griptang met ronde bek
- 2 griptangen met lange bek

Order nr.	263140105	
Orig. nr.	TTZVG03	
Klassieke griptangen	mm	100
Griptangen lange dunne bekken	mm	100 - 152
Prijs	€	32,50

**8-DELIGE TANGENSET MET ANTI-SLIP HANDVAT IN TTD TRAY.****Kenmerken:**

- 2 extra zware zijknijptangen
- 2 combinatietangen
- 2 lange bektangen
- 2 waterpomptangen



Order nr.	174350108 ⓘ	
Orig. nr.	TTD441	
Zijknijptang	mm	150 - 200
Combinatie tang	mm	150 - 200
Lange bektang	mm	150 - 200
Waterpomptang	mm	175 - 250
Prijs	€	135,00

SET VAN 8 TANGEN MET ERGONOMISCH HANDVAT IN TTD TRAY.**Kenmerken:**

- 2 waterpomptangen
- 2 combinatietangen
- 2 zijknijptangen
- 2 lange bektangen



Order nr.	174360107 ⓘ	
Orig. nr.	TTD441-T	
Aantal stuks	8	
Mechanisme twin hammer	Nee	
Zijknijptang	mm	150 - 200
Combinatie tang	mm	150 - 200
Lange bektang	mm	150 - 200
Waterpomptang	mm	175 - 200
Prijs	€	148,00

SET VAN WATERPOMPTANG EN SCHROEFSLEUTEL IN TTX TRAY.**Kenmerken:**

- 1 waterpomptang MB482-10Q met speciale harde tanden en handig kliksysteem
- 1 schroefsleutel 4003J



Order nr.	263130106 ⓘ	
Orig. nr.	TTXMB02	
Waterpomptang	mm	49.4
Schroefsleutels	mm	32
Prijs	€	62,50

SET VAN 4 CIRCLIPSTANGEN, LENGTE 225MM IN TTX TRAY.

Order nr.	112700109 ⓘ	
Orig. nr.	TTX474-9	
Tangen circlips recht inwendig	mm	32x80
Tangen circlips gebogen inwendig	mm	32x80
Tangen circlips recht uitwendig	mm	32x80
Tangen circlips gebogen uitwendig	mm	32x80
Prijs	€	92,50

Hoe krijg ik mijn gereedschappen geordend?

<https://www.vynckier.biz/gereedschap-in-trays>

1 Uw gereedschappen geordend

2. Het verschil tussen PS trays & EVA foam trays

3. TC, TTX, TTD- of TIPS-tray?

4. Bevestigingssysteem

Uw gereedschappen geordend

Uw gereedschappen zijn op uw order? Onze PS-trays, EVA foam en EVA foam trays geven u een overzichtelijke werkruimte of gereedschapsvager!

Deze PS-trays en EVA foam trays zijn beschikbaar in verschillende groottes, afzonderlijk verkrijgbaar en passen dankzij ons click & fit systeem in of onze gereedschapsvagers. U vindt dus uw gereedschap naar keuze tussen en tot 200 stuks! en niet vast in de lades van uw gereedschapsvager.



Surf naar
www.vynckier.biz/gereedschap-in-trays





► NEW

4-DELIGE HAKEN- EN PINNENSET IN TC-TRAY.

Kenmerken:

- Haken 35°, 90°, 125°
- Priemrecht
- Lengte 16,5 cm

Order nr.	112390130 ⓘ	
Orig. nr.	TTMDP	
Lengte	mm	165
Prijs	€	21,50



4-DELIGE SET IN TC TRAY.

Kenmerken:

- 1 schraper: lengte 245 mm
- 1 priem: blad lengte 100 mm, totale lengte 220 mm
- 2 haken

Order nr.	117690107 ⓘ	
Orig. nr.	TTSR04	
Prijs	€	33,50



9-DELIGE BEITEL- EN DOORSLAGENSET IN TC TRAY.

Kenmerken:

- 2 beitels lengte 150 en 200 mm
- 6 doorslagen
- 1 centerpunt lengte 150 mm

Order nr.	69220101 ⓘ		
Orig. nr.	TTPC09		
Top diameter doorslagen	mm	3 - 4 - 5 - 6 - 7 - 8	
Breedte beitels	mm	19 - 25	
Punt diameter centerdoor-slag	mm	5	
Prijs	€	54,50	



SET VAN 12 NAALDVIJEN IN TC TRAY.

Kenmerken:

- Smooth cut
- Lengte van de vijlen 165 mm
- Type vijlen: rond, half rond, driehoek, vierkant, platte punt, mes type, barrette, kruis, ovaal, scherpe kant, rond plat

Order nr.	128430105 ⓘ	
Orig. nr.	TTNF12	
Prijs	€	33,50



8-DELIGE INSPECTIESET IN TC TRAY.

Kenmerken:

- 2 Telescopische pick-up werktuigen
- 1 inspectiespiegel
- 1 vergrootglas
- 1 LED lamp model 585
- Geleverd met 2 batterijen

Order nr.	144370103 ⓘ	
Orig. nr.	TTM08	
Lengte flexibele pickup	mm	310
Lengte telescopische pickup	mm	160-480
Prijs	€	65,50

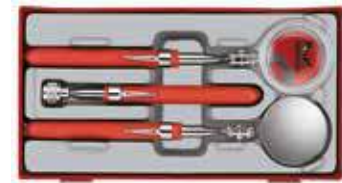

3-DELIGE INSPECTIESET MET TELESCOPISCHE WERKTUIGEN IN TC TRAY.

Kenmerken:

- 1 inspectiespiegel
- 1 vergrootglas
- 1 magneet

Order nr.	109460105 ⓘ	
Orig. nr.	TTM03	
Diameter magneet	mm	12
Diameter vergrootglas/spiegel	mm	55
Prijs	€	49,50

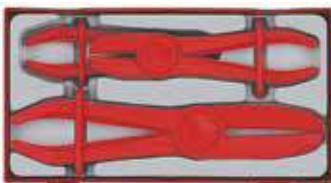

SET VAN 3 KLEMTANGEN IN TC TRAY.

Kenmerken:

- Speciaal ontworpen om de bekleding van de interne slangen niet te beschadigen
- Licht model, gemakkelijk te hanteren
- Niet-geleidend

Order nr.	118420108 ⓘ	
Orig. nr.	TTHC03	
Voor slang diameter	mm	10 - 15 - 30
Prijs	€	34,50



SET MET 5 BREEKMESSEN EN 35 VERVANGMESSEN IN TC TRAY.

Kenmerken:

- 2 universele breekmessen en 2 zakmessen
- 1 plooibaar mini mes
- 5 universele vervangmessen
- 10 vervangmessen voor elk zakmes 9 en 18 mm
- 10 mini vervangmessen voor plooibaar mini mes

Order nr.	174480103 ⓘ	
Orig. nr.	TTK40	
Prijs	€	61,50



6-DELIG BUIZENSNIJDERSET IN TC TRAY.

Kenmerken:

- Buizensnijders voor koper en bronzen buizen
- Verstelbare buizensnijder
- Ontbraamtoestel

Order nr.	186400107 ⓘ	
Orig. nr.	TTTC06	
Buizensnijder	mm	10 - 12 - 15 - 22
Verstelbare buizensnijder	mm	3 - 22
Prijs	€	102,00

**5-DELIGE KNIPSET IN TTD TRAY.****Kenmerken:**

- 2 plaatscharen (recht/rechts (491) - recht/links (492))
- 1 breekmes (701N)
- 1 schaar (497)
- 1 extra-zware kabelkniptang (496 - 590 mm)



Order nr.	144020104
Orig. nr.	TTDCT05
Prijs	€ 92,50

SET VAN 5 HANDVIJLEN IN TTX TRAY.**Kenmerken:**

- 1 ronde vijl - Bastard, rasp-c
- 1 halfronde vijl - Bastard, double-cut
- 1 driehoekige vijl - Bastard, double-cut
- 1 platte vijl - Bastard, double-cut
- 1 platte vijl - Smooth, double-cut
- Lengte 250 mm



Order nr.	128440104
Orig. nr.	TTXF05
Prijs	€ 54,50

SET VAN 3 KOEVOETEN IN TTX TRAY.**Kenmerk:**

- Met een spitse punt aan het ene eind en een vlakke haak aan het andere eind



Order nr.	100690106
Orig. nr.	TTXPB3
Lengte	mm 300 - 400 - 500
Prijs	€ 60,50

SET VAN 3 PRIEMEN IN TTX TRAY.**Kenmerken:**

- Stevig en ergonomisch handvat
- Universeel toepasbaar



Order nr.	117860106
Orig. nr.	TTXPB3A
Lengte	mm 300 - 450 - 550
Prijs	€ 46,50



4-DELIGE KABELSCHOENTANGSET IN TC TRAY.

Kenmerk:

- 1 automatische kabelschoentang met 3 klauwen

Order nr.	122470107 ⓘ	
Orig. nr.	TTCP04	
Voor geïsoleerde kabelschoenen	mm	22-10 AWG (0,324 mm ² - 5,261 mm ²)
Voor niet geïsoleerde ADENER-hulzen	mm	22-12 AWG (0,324 mm ² - 3,31 mm ²)
Voor niet-geïsoleerde kabelschoenen	mm	22-8 AWG (0,3 mm ² - 8 mm ²)
Prijs	€	80,50



121-DELIGE KABELSCHOENTANG EN KABELSCHOENTJES SET IN TC TRAY.

Kenmerken:

- 1 kabelschoentang CP50
- Assortiment van 120 kabelschoenen

Order nr.	110380102 ⓘ	
Orig. nr.	TTCP121	
Prijs	€	33,50



299-DELIGE KABELSCHOENENSET IN TTD TRAY.

Kenmerk:

- Assortiment van de meest gangbare geïsoleerde kabelschoenen

Order nr.	161800310 ⓘ	
Orig. nr.	TTD02T299	
Prijs	€	34,50



4-DELIGE POULIETREKKER SET IN TC TRAY.

Kenmerken:

- 1 poulietrekker met 3 armen
- Mogelijkheid om de poulietrekker zowel als 2-armig of als 3-armig toestel te gebruiken
- Met omkeerbare armen voor intern en extern trekken

Order nr.	03980109 ⓘ	
Orig. nr.	TT804	
Vastklemdiepte	mm	100
Vastklembreedte	mm	130
Prijs	€	49,50

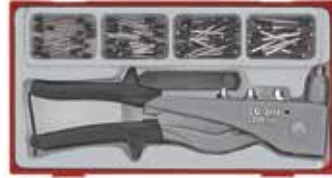

RIVETEERTANGSET MET BLINDKLINKNAGELS VAN 2.4 TOT 4.8 MM IN TC TRAY.

Kenmerken:

- Riveteertang HR01 in aluminiumlegering met PVC grip
- 20 aluminium blindklinknagels 2.4 mm (3/32")
- 20 aluminium blindklinknagels 3.2 mm (1/8")
- 20 aluminium blindklinknagels 4.0 mm (5/32")
- 15 aluminium blindklinknagels 4.8 mm (3/16")

Order nr.	69210102 ⓘ	
Orig. nr.	TTHR81	
Lengte	mm	250
Prijs	€	65,50



81-DELIGE BLINDNIETMOERTANGSET IN TC TRAY.

Kenmerken:

- 1 blindnietmoertang (cap. M3, M4, M5 en M6)
- 20 blindnietmoeren M3
- 20 blindnietmoeren M4
- 20 blindnietmoeren M5
- 15 blindnietmoeren M6

Order nr.	106190101 ⓘ	
Orig. nr.	TTNR81	
Prijs	€	127,00



28-DELIGE BORENSET 1-13MM PER 0,5MM IN TC TRAY.

Kenmerken:

- DIN 338 HSS
- Snijhoek 118°
- Bestaande uit: 3 x 1.0 en 1.5 mm/ 2 x 2.0 en 2.5 mm/ 1 x 3 mm tot 13 mm

Order nr.	151440104 ⓘ	
Orig. nr.	TTDB28	
Boordiameter	mm	1,0 - 13,0
Prijs	€	81,50



MEETGEREEDSCHAPPENSET IN TC TRAY.

Kenmerken:

- 1 Kraspen 150 mm
- 1 Winkelhaak 100 x 70 mm
- 1 Schuifmaat 150 mm
- 1 Meetlat 150 mm

Order nr.	102140210 ⓘ	
Orig. nr.	TTBM	
Prijs	€	71,50



4-DELIGE MEETGEREEDSCHAPSET IN TC TRAY.

Kenmerken:

- Digitaal schuifmaat 150 mm
- Schroefdraadmal 0.25-0.6mm, 4-42 UNC
- Multimeter DM500
- Voelermaat 100 mm, bladen 0.05-1.0 mm

Order nr.	102140220 ⓘ	
Orig. nr.	TTDAM	
Prijs	€	140,00

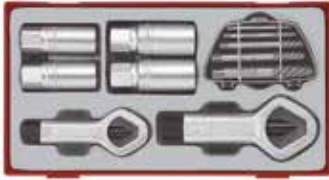

11-DELIGE HERSTELSET IN TC TRAY.

- Kenmerken:**
- 5 linkse tappen
 - 4 moeren-extracteurs
 - 2 moersplijters

Order nr.	69340107 ⓘ		
Orig. nr.	TTSN11		
Linkse tappen	inch	7/64 - 9/64 - 5/32 - 1/4 - 19/64	
Moeren-extracteurs	mm	6 - 8 - 10 - 12	
Moersplijters	mm	5-20, 14-27	
Prijs	€	80,50	



17-DELIGE HANDTAPPEN- EN SNIJKUSSENSET IN TC TRAY.

- Kenmerken:**
- 6 handtappen M3 - M12
 - 6 snijkussens M3 - M12
 - 1 kussenhouder
 - 1 taphouder
 - 1 draadsnijmeter

Order nr.	69190106 ⓘ		
Orig. nr.	TTTD17		
Maten		M3 - M4 - M5 - M6 - M8 - M10 - M12	
Prijs	€	59,50	



34-DELIGE TAP- EN KUSSENSET IN EEN TTD TRAY.

- Kenmerken:**
- Draadsnijkussen 3-12 mm
 - Handtappen 3-12 mm
 - Cilindrische boren 2,5-10,5 mm
 - Draadeinduitalers 1/8" - 3/8"
 - Accessoires
 - Schroefdraadmal
 - Mini schroevendraaier Hex
 - Verlengstuk 1/4"
 - Adaptor 3/8"F:1/4"M
 - Kussenhouder en taphouder 1/4"

Order nr.	167190107 ⓘ		
Orig. nr.	TTDTD34		
Aantal stuks	34		
Kussens		3x0,5 - 4x0,7 - 5x0,8 - 6x1,0 - 8x1,25 - 10x1,5 - 12x1,75	
Tappen		M3 - M4 - M5 - M6 - M8 - M10 - M12	
Taphouders 1/4"		M3-M8, M5-M12	
Boren	mm	2,5 - 3,3 - 4,2 - 5,0 - 6,8 - 8,5 - 10,5	
Schroevendraaiers	inch	1/8 - 3/16 - 15/64 - 5/16 - 3/8	
Mini schroevendraaiers hex	mm	2,5x40	
Reductiehuls	inch	3/8 - 1/4	
Handratel	inch	1/4	
Wisselbare kussenhouder	inch	1/4	
Prijs	€	169,00	



16-DELIGE UNIVERSELE OLIESERVICESET IN TC TRAY.

- Kenmerken:**
- 6 dubbele carterdoppen: 5/16" hex x 3/8" hex - 11 mm vierkant x 12 mm hex - 17 mm hex x 1/2" hex - 8 mm vierkant x 3/8" vierkant - 13 mm vierkant x 14 mm hex - 8 mm hex x 10 mm hex
 - 2 bougiedoppen 3/8" (16 - 21)
 - 2 verlengstukken 3/8" L. 75 mm en 250 mm
 - 1 oliefiltersleutel
 - 1 adaptor 1/2"-3/8"
 - 1 dop 3/8" 21 mm
 - 1 telescopische inspectiespiegel
 - Een set voelermaten 21 bladen (0,05 - 1,00 mm)

Order nr.	03960101 ⓘ		
Orig. nr.	TTOS16		
Bougiedoppen 3/8"	mm	16 - 21	
Verlengstukken 3/8"	mm	75 - 250	
Voelermaat, 21 bladen	mm	0,05 - 1,00	
Prijs	€	76,50	



10-DELIGE FLENSBOORDSET IN TC TRAY VOOR KOPEREN, BRONZEN EN DUNWANDIGE ALUMINIUM BUIZEN.

- Kenmerken:**
- Flensboord tool
 - Adaptors voor buisendiameter
 - Snijcapaciteit
 - Inclusief wisselmes en hendel

Order nr.	144040102 ⓘ		
Orig. nr.	TTTF10		
Buizensnijder	mm	3 - 32	
Flensboord tool	mm	3 - 4 - 5 - 6 - 8 - 10	
Flensboord adaptors voor buisendiameter	mm	4 - 4,75 - 6 - 8 - 10 - 12 - 14	
Prijs	€	75,50	



3/8" 1/2"

SET EXTRACTIE DOPPEN VOOR HET VERWIJDREN VAN BESCHADIGDE OF AFGERONDE MOEREN IN TC TRAY.

- Kenmerken:**
- Doppen 3/8" 6-17 mm
 - Doppen 3/8" AF 5/16 - 5/8"
 - Doppen 1/2" 19-25 mm
 - Doppen 1/2" AF 3/4" - 1"
 - Doorslag 4 mm, lengte 150 mm
 - Chroom Vanadium

Order nr.	177720109 ⓘ		
Orig. nr.	TTBE18		
Aantal stuks	18		
Prijs	€	364,00	



mm 1/2"

8-DELIGE TORSIESTAAFSET IN TC TRAY.

- Kenmerken:**
- Geschikt voor het vastzetten van wielmoeren
 - 4 torsiestaven variërend van 90-140 Nm
 - 1 adaptor en 3 slagdoppen voorzien van een kunststof beschermingshuls voor gebruik bij o.a. aluminium velgen

Order nr.	172470403 ⓘ		
Orig. nr.	TTTS08		
Adaptor	inch	3/8 x 1/2	
Doppen 1/2"	mm	17-19-21	
Torsie	Nm	1/2" 90 - 110 - 120 - 140	
Prijs	€	111,00	

INFO

Bekijk het volledige en up-to-date aanbod

Surf naar www.vynckier.biz/gereedschap-in-trays-ps

**LEGE TC TRAY MET VAKVERDELING.**

Order nr.	161790100	
Orig. nr.	TT02	
Prijs	€	10,50

**LEGE TC TRAY MET VAKVERDELING.**

Order nr.	161790209	
Orig. nr.	TT03	
Prijs	€	10,50

**LEGE TC TRAY MET VAKVERDELING.**

Order nr.	161790308	
Orig. nr.	TT04	
Prijs	€	10,50

**LEGE TC TRAY MET VAKVERDELING.**

Order nr.	04160206	
Orig. nr.	TT01	
Prijs	€	10,50

**TC TRAY MET 2 ALU-RAILS (L.260MM) EN 3X10 DOPPENCLIPS (1/4", 3/8", 1/2").****Kenmerk:**

- Met rubbermat op de bodem

Order nr.	03890100	
Orig. nr.	TTALU	
Prijs	€	14,50

**TC TRAY MET UNIVERSELE HOUDER VOOR SCHROEVENDRAAIERS OF SLEUTELS.****Kenmerk:**

- Met rubbermat op de bodem

Order nr.	04160107	
Orig. nr.	TT00	
Prijs	€	8,95

**LEGE TTD TRAY MET VAKVERDELING.**

Order nr.	161800107	
Orig. nr.	TTD00	
Prijs	€	16,50

**LEGE TTD TRAY MET VAKVERDELING.**

Order nr.	161800206	
Orig. nr.	TTD01	
Prijs	€	16,50

**LEGE TTD TRAY MET VAKVERDELING.**

Order nr.	161800305	
Orig. nr.	TTD02	
Prijs	€	16,50



LEEG OPBERGVAKJE MET VAKVERDELING, TTX TRAY VOOR DE GEREEDSCHAPSWAGEN TCW207N.



Order nr.	263150104	
Orig. nr.	TTZ01	
Prijs	€	8,83

LEGE TTX TRAY MET RUBBERMAT OP DE BODEM.



Order nr.	101030203	
Orig. nr.	TTX00	
Afmetingen (l x b x h)	mm	570x110x40
Prijs	€	10,50

LEGE TTX TRAY MET VAKVERDELING.

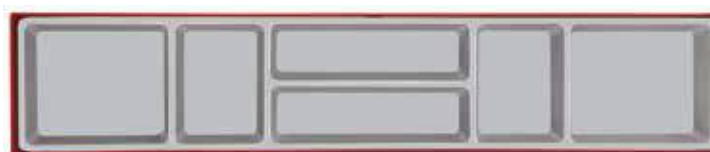

Order nr.	109450106	
Orig. nr.	TTX01	
Prijs	€	11,50

LEGE TTX TRAY MET VAKVERDELING.



Order nr.	161780101	
Orig. nr.	TTX02	
Prijs	€	11,50

LEGE TTX TRAY MET VAKVERDELING.



Order nr.	161780200	
Orig. nr.	TTX03	
Prijs	€	11,50

UW GEREEDSCHAPSSET

Stel hem zelf samen



STAP 1

Kies uw gereedschapswagen



STAP 2

Kies uw trays

TED TRAY



TEX TRAY



TTE LADE

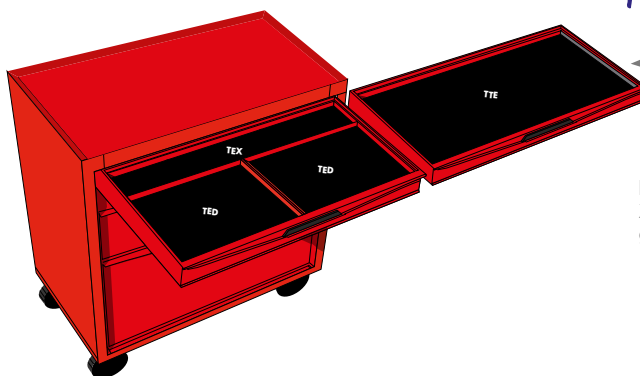

EVA foam:
Zie onmiddellijk welke gereedschappen ontbreken

STAP 3

Get organised



RACKING SYSTEM

Stel zelf uw werkplaats samen

Het Teng Tools Racking System werd ontwikkeld om de ultieme garage- of werkplaatsomgeving te creëren die de efficiëntie verhoogt en de ruimte maximaliseert. Beter werken, sneller werken, weten waar elk gereedschap in uw garage is precies op het moment dat u het nodig heeft!

Het systeem kan worden geleverd met of zonder gereedschap. Dankzij het brede scala aan beschikbare accessoires vindt u alles wat u nodig heeft. De mogelijke combinaties zijn eindeloos. Alle gereedschappen worden geleverd in de unieke "Get Organised" gereedschapstrays die netjes in alle kasten en wagens passen. Dit maakt het Teng Tools racking systeem een van de meest complete op de markt.

Keuze uit

- Rekken met legplanken
- Rekken met lades
- Wagens
- Kasten
- Werkbanken
- Perforandien
- Haken en lampen
- ...



Modulair

Het Teng Tools Racking System is volledig modulair opgebouwd. U kunt klein beginnen, en later verder bouwen. Uw werkplaats kan dus evolueren en groeien zodat deze voldoet aan de steeds veranderende eisen van elke professional. Dit reksysteem is gefabriceerd uit volledig gelast staal, en is geschikt voor de zwaarste omstandigheden in de werkplaats.

Dankzij het "Get Organised" systeem vindt u snel het gereedschap dat u zoekt. Met dit flexibel en modulair systeem creëert u een volledig op maat samengestelde werkplaats waardoor u een maximale efficiëntie bereikt.



27 DELIGE DOPPEN- EN BITSSET 1/4" IN TED TRAY.

Kenmerken:

- 11 korte doppen en 10 lange doppen 1/4"
- 17 dopbitsen en 43 bitsen 1/4" 25mm
- 72-tands ratel 1/4"
- 2 verlengstukken L.50 en 100 mm
- Adaptor 1/4"M - 3/8"F

Order nr.	238240105		
Orig. nr.	TED1489		
Doppen 1/4" 6-kant lang	mm	4 - 5 - 5,5 - 6 - 7 - 8 - 9 - 10 - 12 - 13	
Dopbits plat 1/4"	mm	4 - 5 - 5 - 7	
Dopbits Torx 1/4"	TX	10 - 15 - 20 - 25 - 27 - 30 - 40	
Dopbits Philips 1/4"	PH	0 - 1 - 2 - 3	
Bitsen 1/4" plat	mm	3 - 4 - 5 - 5 - 7	
Bitsen 1/4" Philips	PH	0 - 1 - 2 - 3 - 4	
Bitsen 1/4" Pozidriv	PZ	0 - 1 - 2 - 3	
Bitsen 1/4" Torx	TX	8 - 10 - 15 - 20 - 25 - 27 - 30 - 40 - 45	
Prijs	€	112,00	



36 DELIGE DOPPENSET 3/8" IN TED TRAY.

Kenmerken:

- 72-tands ratel 3/8"
- 13 korte doppen 3/8"
- Dophendel 250 mm
- Verlengstuk L.75 mm
- Adaptor 1/2"F - 3/8" M en 1 elleboogstuk
- 9 dopbitsen TX10-TX50 en 9 dopbitsen HEX

Order nr.	238250104		
Orig. nr.	TED3836		
Doppen 3/8" 6-kant	mm	8 - 9 - 10 - 11 - 12 - 13 - 14 - 15 - 16 - 17 - 18 - 19 - 22	
Dopbits Inbus 3/8"	mm	3 - 4 - 5 - 5,5 - 6 - 7 - 8 - 10 - 12	
Dopbits Torx 3/8"	TX	TX10 - TX15 - TX20 - TX25 - TX27 - TX30 - TX40 - TX45 - TX50	
Prijs	€	113,00	



27 DELIGE DOPPENSET 1/2" IN TED TRAY.

Kenmerken:

- 12 korte doppen 1/2"
- 10 lange doppen 1/2"
- 72-tands ratel 1/2"
- 2 verlengstukken lengte 62,5 en 150 mm
- Adaptor 1/2"M - 3/8" F en 1 elleboogstuk

Order nr.	238230106		
Orig. nr.	TED1227		
Type dop	12 kant		
Doppen 1/2"	mm	10 - 11 - 12 - 13 - 14 - 15 - 16 - 17 - 18 - 19 - 22 - 24	
Doppen 1/2" lang	mm	10 - 11 - 12 - 13 - 14 - 15 - 16 - 17 - 18 - 19	
Prijs	€	125,00	



95 DELIGE BITSET MET IMPACT- EN MOMENTSCHROEVENDRAAIER IN TED TRAY.

Kenmerken:

- 3/8" ratel bit schroevendraaier
- 1/4" momentschroevendraaier 1-5 Nm
- 63 bitsen 1/4" L. 25 mm
- Adaptor voor momentschroevendraaier
- 1/2" slagschroevendraaier
- 18 bitsen 5/16" L. 36 mm
- Adaptor 1/2" - 5/16"
- Verlengstuk T-bar en 1 flexibel verlengstuk

Order nr.	238350102		
Orig. nr.	TEDSD95		
Bitsen 1/4" plat	mm	0,6x3,5 - 0,6x4,5 - 0,8x4 - 0,8x5,5 - 1x5,5 - 1,2x5 - 1,2x6,5 - 1,4x7 - 1,6x8	
Bitsen 1/4" Philips	PH	PH1 (x3) - PH2 (x6) - PH3	
Bitsen 1/4" Pozidriv	PZ	PZ1 (x3) - PZ2 (x6) - PZ3	
Bitsen 1/4" Torx	TX	6 - 7 - 8 - 9 - 10 - 15 - 20 (x3) - 25 (x3) - 27 - 30 - 40	
Bitsen 1/4" Hex	mm	2 - 3 - 4 - 5 - 6 - 8	
Bitsen 1/4" GR		2 (x3)	
Bitsen 1/4" Torx TPX	TPX	10 - 15 - 20 (x2) - 25 (x2) - 27 - 30 - 40	
Bitsen 1/4" Square		1 - 2 - 3	
Bitsen 5/16" plat	mm	1,4x6 - 1,4x8 - 2,2x10 - 1,8x12	
Bitsen 5/16" Philips	PH	PH1 - PH2 - PH3 - PH4	
Bitsen 5/16" Hex	mm	4 - 5 - 6 - 8	
Bitsen 5/16" Torx	TX	TX30 - TX40 - TX45 - TX50 - TX55	
Verlengstuk	mm	105	
Flexibel verlengstuk	mm	150	
Prijs	€	185,00	



21 DELIGE SLAGDOPPENSET 1/2" VOLGENS ANSI STANDAARD IN TED TRAY.

Kenmerken:

- 8 korte doppen en 8 lange doppen 1/2"
- 2 verlengstukken L.75 en 250 mm
- Adaptor 1/2"F - 3/4" M
- Adaptor 3/8"F - 1/2" M
- Elleboogstuk

Order nr.	238300107		
Orig. nr.	TED9121		
Doppen 1/2"	mm	13 - 15 - 16 - 17 - 18 - 19 - 22 - 24	
Doppen 1/2" lang	mm	13 - 15 - 16 - 17 - 18 - 19 - 22 - 24	
Adaptor	inch	3/8	
Prijs	€	149,00	

NEW



BITS- EN DOPPENSET 1/4" IN EVA-TRAY.

Kenmerken:

- 11 doppen 1/4" 6-kant 4 - 13 mm
- 63 bitsen 1/4" Plat, ROB, PZ, PH, TPX, TX, GR
- 1 snelspan bitshouder
- 1 magnetische schroevendraaier
- 1 adaptor 1/4" hex; 1/4" vierkant
- 1 ratel 1/4"

Order nr.	112390108		
Orig. nr.	TEAMDQ78		
Aantal stuks	78		
Adaptor Hex 1/4"	inch	1	
Doppen 1/4"	mm	4 - 5 - 5,5 - 6 - 7 - 8 - 9 - 10 - 11 - 12 - 13	
Bits 1/4" L 25 mm PH		1 - 2 - 3	
Bits 1/4" L 25 mm PZ		1 - 2 - 3	
Bits 1/4" L 25 mm Plat	mm	0,6x3,5 - 0,6x4,5 - 0,8x4,0 - 0,8x5,5 - 1,0x5,5 - 1,2x6,5 - 1,6x8,0	
Bits 1/4" L 25 mm TX		6 - 7 - 8 - 9 - 10 - 15 - 20 - 25 - 27 - 30 - 40	
Bits 1/4" L 25 mm TPX		10 - 15 - 20 - 25 - 27 - 30 - 40	
Bits 1/4" L 25 mm HEX	mm	2 - 3 - 4 - 5 - 6 - 8	
Bits 1/4" L 25 mm ROB		1 - 2 - 3	
Bits 1/4" L 25 mm GR		2	
Gewicht	kg	940,00	
Afmetingen (l x b x h)	mm	50x143x270	
Prijs	€	71,50	



mm **3/4**

10 DELIGE DOPPENSET 3/4" 6-KANT IN TEX TRAY.

Order nr.	263100109		
Orig. nr.	TEX3410		
Aantal stuks	10		
Doppen 3/4" 6-kant	mm	22 - 24 - 27 - 30 - 32 - 36 - 38 - 41 - 46 - 50	
Prijs	€	109,00	



mm **3/8**

WIELMOERENSET IN TEX TRAY.

Kenmerken:

- Flex hendel met kunststof greep 425 mm
- 3 lange slagdoppen 1/2" met kunststof beschermingshul
- Verlengstuk 1/2"

Order nr.	238460109		
Orig. nr.	TEXW05		
Bougiedoppen 1/2"	mm	17 - 19 - 21	
Verlengstuk 1/2"	mm	125	
Prijs	€	97,50	



VERLENGSTUKKENSET IN TEX TRAY.

Kenmerken:

- 6 verlengstukken 1/4", 3/8" en 1/2"
- 3 elleboogstukjes 1/4", 3/8" en 1/2"
- 1 adaptor 3/8"-1/4"
- Met het korte en lange verlengstuk kan een T-hendel worden gemaakt. Het T-handvat dient als handgreep op het korte verlengstuk
- 2 mini-schroevendraaiers Hex 2,0 en 2,5 mm

Order nr.	238440101		
Orig. nr.	TEXEXT13		
Verlengstukken 1/2"	mm	75 - 500	
Verlengstukken 1/4"	mm	150 - 300	
Verlengstukken 3/8"	mm	75 - 500	
Prijs	€	100,00	



mm **3/8**

5-DELIGE SET VAN FLEX-BOUGIEDOPPEN 3/8" IN TEX TRAY.

Kenmerken:

- Met opening voor T-hendel
- Met T-baar

Order nr.	263070104		
Orig. nr.	TEXTB05		
Aantal stuks	5		
Doppen 3/4"	mm	14 - 16 - 21	
Prijs	€	90,50	



3/8 1/2

2-DELIGE MOMENTSLEUTELSET IN TEX TRAY.

Kenmerken:

- Momentsleutel 3/8" 20 - 110 Nm
- Momentsleutel 1/2" 40 - 210 Nm
- Richting omkeerbaar d.m.v. hendel maar enkel rechtshandig voor instellen moment

Order nr.	238410104		
Orig. nr.	TEX1238		
Prijs	€	147,00	



1/2 3/4

2 DELIGE MOMENTSLEUTEL EN KRACHTVERMEERDERAARSET IN 1/2" IN TEX TRAY.

Kenmerken:

- Momentsleutel met rechtse werking en ratelfunctie
- Met vergrendelbare instelling en nauwkeurigheid +/-4%
- Aanduiding in Nm en Lbs - conform DIN3121
- Krachtvermeerderaar 1/2" - 3/4" met ratio 1:3
- Maximum bereik 1000 Lbs - 1400 Nm

Order nr.	263090102		
Orig. nr.	TEXMP12		
Momentsleutel 1/2"	Nm	40-210	
Inkomende aansluiting	inch	1/2	
Uitgaande aansluiting	inch	3/4	
Versterking	3		
Maximum bereik	Nm	1400	
Prijs	€	420,00	



3/4

3-DELIGE RATELSET MET ACCESSOIRES IN TEX TRAY.

Kenmerken:

- 1 links-rechtsinstelling ratel 3/4"
- 1 T-hendel 3/4"
- 1 verlengstuk 3/4"

Order nr.	263080103		
Orig. nr.	TEX3403		
Aantal stuks	3		
Verlengstuk 3/4"	mm	400	
T-baar 3/4"	mm	450	
Aantal tanden ratel 3/4"	72		
Prijs	€	170,00	

INFO

Bekijk het volledige en up-to-date aanbod



Surf naar www.vynckier.biz/gereedschap-in-trays-eva

SET VAN 11 SCHROEVENDRAAIERS PLAT, PH EN PZ IN TED TRAY.



Kenmerken:

- Schacht uit TT-MV Plus staal
- Met ergonomische twee componenten handvat



Order nr.	238290100		
Orig. nr.	TED911N		
Schroevendraaiers Plat	mm	ronde schacht: 3,5x100 - 5,5x75 - 6,5x38 - hex schacht: 5,5x125 - 6,5x100	
Schroevendraaiers Phillips	PH	ronde schacht: PH0x75 - PH1x75 - PH2x38 - Hex schacht: PH2x100	
Schroevendraaiers Pozidriv	PZ	ronde schacht: PZ1x75 - Hex schacht: PZ2x100	
Prijs	€	79,50	



SET VAN 9 SCHROEVENDRAAIERS TX IN TED TRAY.

Kenmerken:

- Schacht uit TT-MV Plus staal
- Met ergonomisch twee componenten handvat

Order nr.	238280101		
Orig. nr.	TED909TXN		
Schroevendraaiers Torx	TX	6 - 8 - 9 - 10 - 15 - 20 - 25 - 30	
Prijs	€	71,50	



5-DELIGE SCHROEVENDRAAIERSET PLAT EN PH IN TEX TRAY.

Kenmerken:

- TT-MV PLUS staal
- Ergonomisch twee componenten handvat met ophanggat

Order nr.	238430102		
Orig. nr.	TEX915N		
Schroevendraaiers Plat	mm	5.5 x 150 - 6.5 x 150 - 8.0 x 150 - 10.0 x 200	
Schroevendraaiers Phillips	PH	PH3 x 150	
Prijs	€	62,50	



5-DELIGE SLAG SCHROEVENDRAAIERSET PLAT EN PH MET ZESKANT SCHACHT IN TEX TRAY.

Kenmerk:

- Schacht uit TT-MV Plus staal

Order nr.	263060105		
Orig. nr.	TEXMDTN		
Aantal stuks	5		
Schroevendraaiers Plat	mm	1,2x6,5x100 - 1,2x8,0x150 - 1,6x10x200	
Schroevendraaiers Phillips	PH	2x100 - 3x150	
Prijs	€	54,50	

SET VAN 9 1000V-SCHROEVENDRAAIERS PLAT, PZ EN PH IN TED TRAY



Kenmerken:

- 4 platte schroevendraaiers
- 3 PH Schroevendraaiers
- 1 PZ schroevendraaier
- 1 Volttester 100-250V
- Met geïsoleerde handgreep en schacht



Order nr.	238400105		
Orig. nr.	TEDV909N		
Schroevendraaiers Plat	mm	2.5x75 - 3.5x100 - 4.0x100 - 5.5x125	
Schroevendraaiers Phillips	PH	PH0 - PH1 - PH2	
Schroevendraaiers Pozidriv	PZ	PZ2	
Voltage tester		100-250V	
Prijs	€	61,50	

INFO

Hoe krijg ik mijn gereedschappen geordend?

Surf naar www.vynckier.biz/gereedschap-in-trays



1 Uw gereedschappen geordend:

2 Het verschil tussen T5 trays & EVA trays

3 TC, TX, TDS of TDS-lyst

4 Bestelingsproces

Uw gereedschappen geordend

Uw gereedschappen wordt op maat door Vynckier, EVA trays en EVA trays zijn gemaakt van een duurzame kunststof of gereedschappen.

Uw Vynckier of EVA trays zijn beschikbaar in verschillende groottes; afhankelijk welke groottes en hoeveel stuks u wilt & het passen in al onze gereedschapskoffers. U kunt ook uw gereedschappen naar keuze samen op maat en makkelijk en snel met in de koffer met uw gereedschapskoffer.

SET VAN 5 TANGEN IN TED TRAY.



Kenmerken:

- Waterpomptang 250 mm
- Combinatietang 200 mm
- Zijknijptang 125 & 200 mm
- Lange bektang 200 mm
- Ergonomisch twee componenten handvat

Order nr.	238380109		
Orig. nr.	TED441-T		
Prijs	€	120,00	



SET VAN 4 GEÏSOLEERDE 1000 V TANGEN KLASSE EN 60900 IN TED TRAY.

Kenmerken:

- 1 zijknijptang
- 1 lange bektang
- 1 kabelstriiptang
- 1 combinatietang
- Geïsoleerde kunststof handgrepen

Order nr.	238390108		
Orig. nr.	TEDV440		
Zijknijptang	mm	150	
Combinatie tang	mm	200	
Lange bektang	mm	200	
Ontmanteltang	mm	175	
Prijs	€	97,50	



mm

SET VAN 15 STEEKRINGSLEUTELS IN TED TRAY.

Kenmerken:

- De ringkant heeft een hellingshoek van 15°
- Identieke maten aan beide kanten van de sleutel

Order nr.	238360101		
Orig. nr.	TED6515		
Aantal stuks	15		
Maat	mm	5,5 - 6 - 7 - 8 - 9 - 10 - 11 - 12 - 13 - 14 - 15 - 16 - 17 - 19	
Prijs	€	91,50	



mm

SET VAN 12 STEEKRINGSLEUTELS HIP-GRIP IN TED TRAY.

Kenmerk:

- HIP-Grip systeem zorgt voor anti-slip functie

Order nr.	238500102		
Orig. nr.	TED8012		
Aantal stuks	12		
Steekringsleutels	mm	8 - 9 - 10 - 11 - 12 - 13 - 14 - 15 - 16 - 17 - 18 - 19	
Prijs	€	113,00	

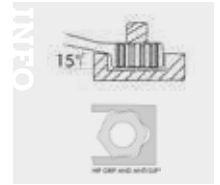

mm

12 DELIGE RATEL-STEEKRINGSLEUTELS IN TED TRAY.

Kenmerk:

- Model zonder omschakelknop

Order nr.	238270102		
Orig. nr.	TED6512RS		
Aantal stuks	12		
Ratel-steekringsleutels	mm	8 - 9 - 10 - 11 - 12 - 13 - 14 - 15 - 16 - 17 - 18 - 19	
Prijs	€	188,00	



mm

SET VAN 12 RATEL-STEEKRINGSLEUTELS IN TED TRAY.

Kenmerken:

- Met omstelknop
- Met 72-tands ratel
- De ringkant heeft een hellingshoek van 15°

Order nr.	238260103		
Orig. nr.	TED6512R		
Aantal stuks	12		
Ratel-steekringsleutels	mm	8 - 9 - 10 - 11 - 12 - 13 - 14 - 15 - 16 - 17 - 18 - 19	
Prijs	€	254,00	



mm

8 DELIGE DUBBELE RINGSLEUTELSET GAANDE VAN 6 TOT 22 MM IN TEX TRAY.

Order nr.	263110108		
Orig. nr.	TEX6308		
Aantal stuks	8		
Maat	mm	6x7 - 8x9 - 10x11 - 12x13 - 14x15 - 16x17 - 18x19 - 20x22	
Prijs	€	74,50	



mm

SET VAN 7 STEEKRINGSLEUTELS GAANDE VAN 30 TOT 32 MM IN TEX TRAY.

Kenmerk:

- De ringkant heeft een hellingshoek van 15°

Order nr.	238420103		
Orig. nr.	TEX2032		
Steekringsleutels	mm	20 - 21 - 22 - 24 - 27 - 30 - 32	
Prijs	€	104,00	



mm

6 DELIGE RINGSLEUTELSET EXTRA LANG GAANDE VAN 8 TOT 24MM IN TEX TRAY.

Order nr.	263050106		
Orig. nr.	TEXFLS06		
Aantal stuks	6		
Ringsleutels	mm	8x10 - 11x13 - 12x14 - 16x18 - 17x19 - 22x24	
Prijs	€	165,00	

► NEW



mm

DUBBELE KNIESLEUTELSET 7 DELIG IN TED TRAY.

Kenmerken:

- Kniesleutel 8x9mm
- Kniesleutel 10x11mm
- Kniesleutel 12x13mm
- Kniesleutel 14x15mm
- Kniesleutel 16x17mm
- Kniesleutel 18x19mm
- In chroom vanadium

Order nr.	112390107		
Orig. nr.	TEDDF7		
Prijs	€	120,00	



SET VAN 42 HEX EN TX SLEUTELS IN TED TRAY.



Order nr.	238330104		
Orig. nr.	TEDHT42		
Maat	mm	1,5 - 2 - 2,5 - 3 - 4 - 5 - 6 - 7 - 8 - 10	
Maat	inch	5/64 - 3/32 - 1/8 - 5/32 - 3/16 - 7/32 - 1/4 - 5/16 - 3/8	
TX sleutel		Mini : 6 - 7 - 8 - 9 - 10 - 15 - 8 - 9 - 10 - 15 - 20 - 25 - 27 - 30 - 40	
PH sleutel		2	
Platte sleutel	mm	5,5	
PZ sleutel		2	
Prijs	€	88,50	

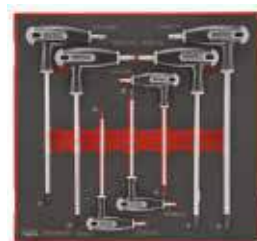

7 DELIGE TX/TPX SLEUTELSET IN TED TRAY.

Order nr.	238370100		
Orig. nr.	TEDTX7		
Aantal stuks	7		
Maat TX/TPX		10 - 15 - 20 - 25 - 27 - 30 - 40	
Bolkop		Nee	
Prijs	€	55,50	



7 STIFTSLEUTELS MET T-HENDEL IN TED TRAY.

Kenmerk:

- Met bolkop aan de lange kant van de sleutel

Order nr.	238320105		
Orig. nr.	TEDHEX7		
Aantal stuks	7		
Hex sleutel	mm	2,5 - 3 - 4 - 5 - 6 - 7 - 8	
Prijs	€	55,50	



4-DELIGE SCHROEFSLEUTELSET IN TED TRAY.

Kenmerken:

- Twee componenten handgreep
- 15° bekkenhoek
- Voorzien van schaal

Order nr.	238310106		
Orig. nr.	TEDADJ4		
Schroef sleutels	mm	150 - 200(2x) - 250	
Prijs	€	107,00	



SET VAN 3 MEETGEREEDSCHAPPEN IN TED TRAY.

Kenmerken:

- Digitaal schuifmaat 150 mm
- Micrometer 0-25 mm
- Magnetische meetstatief 0-25 mm

Order nr.	102140221		
Orig. nr.	TEDIMM		
Prijs	€	266,00	



SLAG EN BEITELSET IN TED TRAY.

Kenmerken:

- 6 doorslagen L 150 mm
- 4 beitels
- 4 centerpunten L 150 mm

Order nr.	238340103		
Orig. nr.	TEDPC14		
Doorslagen	mm	3 - 4 - 5 - 6 - 7 - 8	
Beitels	mm	19x150 - 25x200 - 25x250 - 26x240	
Centerpunten	mm	4 - 5 - 8 - automatische centerpunt	
Prijs	€	128,00	



RIVETEERTANGSET MET BLINDKLINKNAGELS VAN 2,4 TOT 4,8 MM.

Kenmerken:

- Riveteertang HR01 in aluminiumlegering met PVC grip
- 20 aluminium blindklinknagels 2,4 mm (3/32")
- 20 aluminium blindklinknagels 3,2 mm (1/8")
- 20 aluminium blindklinknagels 4,0 mm (5/32")
- 15 aluminium blindklinknagels 4,8 mm (3/16")

Order nr.	112390109		
Orig. nr.	TEAHR81		
Aantal stuks	81		
Prijs	€	72,50	



SET VAN WATERPOMPTANG EN SCHROEFSLEUTEL IN TED TRAY.

Kenmerken:

- 1 waterpomptang MB482-10Q met speciale harde tanden en handig kliksysteem
- 1 schroef sleutel 4003J met opening tot 32 mm

Order nr.	263120107		
Orig. nr.	TEXMB02		
Aantal stuks	2		
Waterpomptang	mm	49,4	
Schroef sleutels	mm	32	
Prijs	€	76,50	



▶ NEW

**50-DELIGE IMPACT BITSSET IN EEN EVA-TRAY.****Impact:**

- Speciaal ontworpen voor gebruik in combinatie met pneumatisch gereedschap
- DIN of ANSI standaard

Kenmerken:

- 27 x impactbits 30 mm
- 21 x impactbits 50 mm
- Impact magnetische bitshouder
- Impact snelspan bitshouder

Order nr.	112390106 ⓘ	
Orig. nr.	TEABS50	
Impactbits Phillips	PH	1 - 2 - 3
Impactbits Pozidriv	PZ	1-2-3
Impactbits Rob	ROB	1 - 2
Impactbits Hex	mm	3 - 4 - 5 - 6
Impactbits Torx	TX	10 - 15 - 20 - 25 - 27 - 30 - 40
Impactbits GR	GR	2
Impactbits Rob 50mm	ROB	2 - 3
Impactbits Torx 50mm	TX	10 - 15 - 20 - 25 - 27 - 30 - 40
Impactbits GR 50mm	GR	2
Impactbits Hex 50mm	mm	3 - 4 - 5 - 6
Impactbits Pozidriv 89mm	PZ	2
Impactbits Phillips 89mm	PH	2
Impactbits Torx 89mm	TX	20 - 25 - 30
Prijs	€ 66,50	

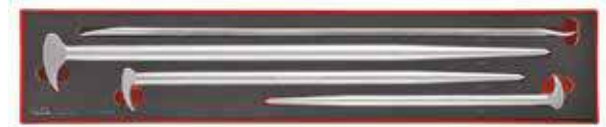
**4 -DELIGE KOEVOETSET IN TEX TRAY.****Kenmerken:**

- Koevoeten met een spitse punt aan het ene einde en een vlakke haak aan het andere eind
- Bandenlichter 500 mm

Order nr.	238450100 ⓘ	
Orig. nr.	TEXPB4	
Lengte	mm	300 - 400 - 500
Prijs	€ 106,00	

▶ NEW

**LEGE EVA-TRAY OPBERGVAK MET 3 VAKVERDELINGEN.**

Order nr.	112390105 ⓘ	
Orig. nr.	TEZ01	
Prijs	€ 11,50	



TEA01

▶ NEW



TEA02

LEGE EVA-TRAY OPBERGVAK MET 7 VAKVERDELINGEN.

Order nr.	112390100 ⓘ	112390101 ⓘ
Orig. nr.	TEA01	TEA02
Prijs	€ 12,50	

▶ NEW



TED01



TED00

LEGE EVA-TRAY OPBERGVAK MET VAKVERDELING, TYPE TED.

Order nr.	112390103 ⓘ	112390102 ⓘ
Orig. nr.	TED01	TED00
Prijs	€ 22,50	

▶ NEW

**LEGE EVA-TRAY OPBERGVAK MET 4 VAKVERDELINGEN.**

Order nr.	112390104 ⓘ	
Orig. nr.	TEX02	
Prijs	€ 20,50	

INFO

Bekijk het volledige en up-to-date aanbod

Surf naar www.vynckier.biz/gereedschap-in-trays-eva

DOPPEN- EN SLEUTELSET 57-DELIG IN TTE.

Kenmerken:

- Steekringsleutels
- Korte en lange doppen 1/4"
- Korte doppen 3/8"
- 1/4" en 3/8" accessoires: ratel, verlengstukken, adaptor, elleboog
- TTE past in een volledige standaard lade



Order nr.	272990102		
Orig. nr.	TEFSK57		
Ratel 1/4" aantal tanden	72		
Doppen 1/4"	mm	4 - 5 - 5,5 - 6 - 7 - 8 - 10 - 11 - 12 - 13	
Doppen 3/8"	mm	8 - 9 - 10 - 11 - 12 - 13 - 14 - 15 - 16 - 17 - 18 - 19 - 21 - 22	
Doppen 1/4" lang	mm	6 - 7 - 8 - 10 - 12 - 13	
Verlengstukken 1/4"	mm	2" - 3"	
Steekringsleutels	mm	8 - 9 - 10 - 11 - 12 - 13 - 14 - 15 - 16 - 17 - 18 - 19	
Verlengstukken 3/8"	mm	3" - 6"	
Ratel 3/8" aantal tanden	72		
Elleboog	1/4" - 3/8"		
Adaptors	inch	3/8"F:14"M - 1/4"Hex:1/4"M - 1/2"F:3/8"M	
Prijs	€	212,00	

28-DELIGE DOPPEN- EN BITSSET 1/4" - 1/2" IN TTE

Kenmerken:

- 12 korte doppen 1/4" 4 - 13 mm
- 5 lange doppen 1/4" 7 - 13 mm
- 17 korte doppen 1/2" 10 - 34 mm
- 6 lange doppen 1/2" 10 - 19 mm
- 40 bits
- Ratel 1/4" en 1/2"
- Bitsratel 1/4"
- Verlengstuk 1/4" en 1/2"
- Adaptor 1/4"M - 1/4" Hex
- Elleboogstuk
- Flex hendel 1/2"
- TTE past in een volledige standaard lade



Order nr.	272940107		
Orig. nr.	TTESK126		
Doppen 1/4" 6-kant	mm	4 - 4,5 - 5 - 5,5 - 6 - 7 - 8 - 9 - 10 - 11 - 12 - 13	
Doppen 1/4" 6-kant lang	mm	7 - 8 - 10 - 11 - 13	
Doppen 1/2" 6-kant	mm	10 - 11 - 12 - 13 - 14 - 15 - 16 - 17 - 18 - 19 - 20 - 21 - 24 - 27 - 30 - 32 - 34	
Doppen 1/2" 6-kant lang	mm	10 - 13 - 16 - 17 - 18 - 19	
Bougiedoppen 1/2"	mm	16 - 18 - 21	
Flex hendel	mm	450	
Prijs	€	310,00	

77-DELIGE DOPPENSET 1/4", 3/8" EN 1/2" IN TTE.

Kenmerken:

- Korte en lange doppen 1/4" 6 kant 4-13 mm
- Doppen 3/8" 6 kant 8-22 mm
- Doppen 1/2" 12 kant 10-22 mm
- Korte en lange slagdoppen 1/2" 6 kant 13-24 mm
- Accessoires 1/4", 3/8", 1/2"
- TTE past in een volledige standaard lade

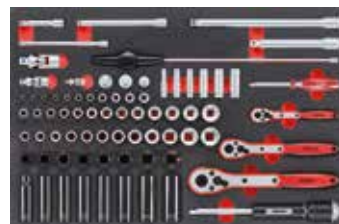

Order nr.	178840104		
Orig. nr.	TTESK77		
Doppen 1/4" 6-kant	mm	4 - 5 - 5,5 - 6 - 7 - 8 - 9 - 10 - 11 - 12 - 13	
Doppen 1/4" 6-kant lang	mm	6 - 7 - 8 - 10 - 12 - 13	
Doppen 3/8" 6-kant	mm	8 - 9 - 10 - 11 - 12 - 13 - 14 - 15 - 16 - 17 - 18 - 19 - 22	
Doppen 1/2" 12-kant	mm	10 - 11 - 12 - 13 - 14 - 15 - 16 - 17 - 18 - 19 - 22	
Slagdoppen 1/2"	mm	13 - 15 - 16 - 17 - 18 - 19 - 22 - 24	
Slagdoppen lang 1/2"	mm	13 - 15 - 16 - 17 - 18 - 19 - 22 - 24	
Verlengstukken 1/4", lengte	mm	150 - 300	
Verlengstukken met bolkop 3/8"	mm	75 - 150	
Verlengstukken met bolkop 1/2"	mm	150 - 250	
Ratel 45 tanden	1/4" - 3/8" - 1/2"		
Spinner handvatten	1/4" - 3/8"		
T-handvatten	1/4"		
Prijs	€	365,00	

86-DELIGE DOPPENSET 1/4" & 3/8" EN ACCESSOIRES IN TTE.

Kenmerken:

- Korte en lange doppen 1/4" 6 kant 4 - 13 mm
- Korte en lange doppen 3/8" 6 kant 7 - 22 mm
- TTE past in een volledige standaard lade



Order nr.	161680103		
Orig. nr.	TTESK86		
Doppen 1/4"	mm	4 - 4,5 - 5 - 5,5 - 6 - 7 - 8 - 9 - 10 - 11 - 12 - 13	
Doppen 1/4" 6-kant lang	mm	4 - 5 - 5,5 - 6 - 7 - 8 - 9 - 10 - 11 - 12 - 13	
Doppen 3/8" 6-kant	mm	7 - 8 - 9 - 10 - 11 - 12 - 13 - 14 - 15 - 16 - 17 - 18 - 19 - 20 - 21 - 22	
Doppen 3/8" 6-kant lang	mm	7 - 8 - 9 - 10 - 11 - 12 - 13 - 14 - 15 - 16 - 17 - 18 - 19 - 20 - 21 - 22	
Verlengstukken 1/4"	mm	50 - 75 - 100 - 150 - 300	
Verlengstukken 3/8"	mm	75 - 125 - 150 - 250 - 500	
Verlengstukken met bolkop 3/8"	mm	75 - 150 - 250	
Aantal tanden ratels 1/4" en 3/8"	60		
Prijs	€	354,00	

63-DELIGE DOPPENSET 1/2" & ACCESSOIRES IN TTE.

Kenmerken:

- Korte en lange doppen 1/2" 12 kant 8-36 mm
- TTE past in een volledige standaard lade

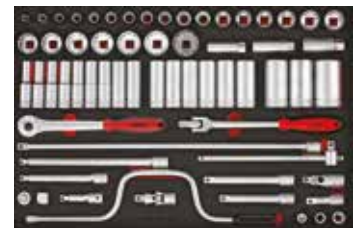

Order nr.	161670104		
Orig. nr.	TTESK63		
Verlengstukken 1/2"	mm	63 - 125 - 150 - 250 - 500	
Doppen 1/2" 12-kant	mm	8 - 9 - 10 - 11 - 12 - 13 - 14 - 15 - 16 - 17 - 18 - 19 - 20 - 21 - 22 - 24 - 25 - 26 - 27 - 28 - 29 - 30 - 32 - 34	
Doppen 1/2" 12-kant lang	mm	10 - 11 - 12 - 13 - 14 - 15 - 16 - 17 - 18 - 19 - 20 - 21 - 22 - 24 - 27 - 30 - 32 - 36	
Verlengstukken met bolkop 1/2"	mm	75 - 150 - 250	
Flex hendel	mm	250	
Aantal tanden ratel 1/2"	60		
Prijs	€	408,00	

85-DELIGE DOPPEN & BITSSET IN TTE.

Kenmerken:

- Dopbisten 1/4", 3/8", 1/2"
- Doppen TX-E 1/4" en 3/8"
- TTE past in een volledige standaard lade



Order nr.	178850103		
Orig. nr.	TTESK85		
Bitsen Plat 1/4"	mm	4 - 5 - 5 - 7	
Bitsen PH 1/4"	0 - 1 - 2 - 3		
Bitsen PZ 1/4"	1 - 2 - 3		
Bitsen TX 1/4"	10 - 15 - 20 - 25 - 27 - 30 - 40		
Bitsen TX-E 1/4"	4 - 5 - 6 - 7 - 8		
Bitsen TX 3/8"	10 - 15 - 20 - 25 - 27 - 30 - 40 - 45 - 50		
Bitsen TPX 3/8"	10 - 15 - 20 - 25 - 27 - 30 - 40 - 45 - 50		
Bitsen TX-E 3/8"	10 - 12 - 14 - 16 - 18		
Bitsen Hex 3/8"	mm	3 - 4 - 5 - 5,5 - 6 - 7 - 8 - 10 - 12	
Bitsen TX 1/2"	20 - 25 - 27 - 30 - 40 - 50 - 55 - 60		
Bitsen Hex 1/2"	mm	5 - 6 - 7 - 8 - 10 - 12	
Bitsen SPL 1/2"	5 - 6 - 8 - 10 - 12 - 14 - 16		
Bitsen RIB 1/2"	4 - 5 - 6 - 8 - 10 - 12 - 13		
Prijs	€	312,00	



32-DELIGE 3/4" DOPPENSET MM EN AF & ACCESSOIRES IN TTE.

Kenmerken:

- Doppen 3/4" 6 kant 19-50 mm
- Doppen 3/4" 12 kant 7/8" - 1 7/8"
- TTE past in een volledige standaard lade

Order nr.	161730106	
Orig. nr.	TTESK32	
Verlengstuk 3/4"	mm	400
Doppen 3/4"	mm	19 - 21 - 22 - 24 - 27 - 30 - 32 - 33 - 34 - 36 - 38 - 41 - 46 - 50
Doppen 3/4"	inch	7/8 - 15/16 - 1 - 1 1/16 - 1 1/8 - 1 3/16 - 1 1/4 - 1 5/16 - 1 3/8 - 1 7/16 - 1 1/2 - 1 5/8 - 1 3/4 - 1 7/8
T-baar 3/4"	mm	450
Flex hendel 3/4"	mm	475
Aantal tanden ratel 3/4"		60
Prijs	€	539,00



inch 3/4
mm

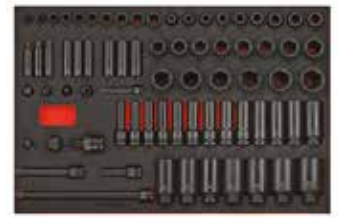

73-DELIGE SLAGDOPPENSET 3/8" EN 1/2" & ACCESSOIRES IN TTE.

Kenmerken:

- Korte en lange doppen 3/8" 6 kant 8-19 mm
- Korte en lange doppen 1/2" 6 kant 8-36 mm
- TTE past in een volledige standaard lade

Order nr.	161690102	
Orig. nr.	TTEISK73	
Slagdoppen 1/2" 6-kant	mm	8 - 10 - 11 - 12 - 13 - 14 - 15 - 16 - 17 - 18 - 19 - 20 - 21 - 22 - 23 - 24 - 25 - 26 - 27 - 28 - 29 - 30 - 32
Slagdoppen lang 1/2" 6-kant	mm	10 - 11 - 12 - 13 - 14 - 15 - 16 - 17 - 18 - 19 - 21 - 22 - 24 - 27 - 28 - 29 - 30 - 32
Slagdoppen 3/8" 6-kant	mm	8 - 10 - 11 - 12 - 13 - 14 - 15 - 16 - 17 - 19
Slagdoppen lang 3/8" 6-kant	mm	8 - 10 - 11 - 12 - 13 - 14 - 16 - 17 - 19
Verlengstukken 1/2"	mm	75 - 125 - 250
Verlengstukken 3/8"	mm	75 (swivel)
Adaptors	inch	3/8-1/4 - 3/8-1/2 - 1/2-3/8 - 1/2-3/4
Bitshouder 1/4"	inch	3/8 - 1/2
Prijs	€	575,00



mm 3/8 1/2



33-DELIGE SLAGDOPPENSET & ACCESSOIRES 3/4" IN TTE.

Kenmerken:

- Korte en lange doppen 3/4" 6 kant 19-46 mm
- TTE past in een volledige standaard lade

Order nr.	161700109	
Orig. nr.	TTEISK33	
Adaptors	inch	3/4-1/2 - 3/4-1
Slagdoppen 3/4"	mm	19 - 21 - 22 - 23 - 24 - 27 - 28 - 30 - 32 - 33 - 34 - 36 - 38 - 41 - 46 - 50
Slagdoppen lang 3/4"	mm	19 - 21 - 22 - 23 - 24 - 27 - 30 - 32 - 33 - 34 - 36 - 38 - 41 - 46 - 50
Verlengstuk 3/4"	mm	175
Prijs	€	699,00



mm 3/4



31-DELIGE STEEKRIJNGSLEUTELSET IN TTE.

Kenmerken:

- Steekrijngsleutels van 5.5 tot 38 mm
- De ringkant heeft een hellingshoek van 15°
- TTE past in een volledige standaard lade

Order nr.	161750104	
Orig. nr.	TTESP31	
Steekrijngsleutels	mm	5,5 - 6 - 7 - 8 - 9 - 10 - 11 - 12 - 13 - 14 - 15 - 16 - 17 - 18 - 19 - 20 - 21 - 22 - 23 - 24 - 25 - 26 - 27 - 28 - 29 - 30 - 32 - 33 - 34 - 36 - 38
Prijs	€	365,00

mm



37-DELIGE SLEUTELSET MM IN TTE.

Kenmerken:

- Dubbele steeksleutels 6-32 mm
- Dubbele ringsleutels 6-32 mm
- Ratel-steekrijngsleutels 8-27 mm
- TTE past in een volledige standaard lade

Order nr.	161740105	
Orig. nr.	TTESP37	
Aantal stuks	37	
Steeksleutels	mm	6x7 - 8x9 - 10x11 - 12x13 - 14x15 - 16x17 - 18x19 - 20x22 - 21x23 - 24x27 - 30x32
Ringsleutels	mm	6x7 - 8x9 - 10x11 - 12x13 - 14x15 - 16x17 - 18x19 - 20x22 - 21x23 - 24x27 - 30x32
Ratel-steekrijngsleutels	mm	8 - 9 - 10 - 11 - 12 - 13 - 14 - 15 - 16 - 17 - 18 - 19 - 22 - 24 - 27
Prijs	€	685,00

mm



62-DELIGE DOPPEN & STEEKRIJNGSLEUTELSET AF IN TTE.

Kenmerken:

- Korte en lange doppen 1/4" 6 kant 3/16" - 1/2"
- Korte en lange doppen 3/8" 6 kant 3/8" - 3/4"
- Doppen 1/2" 12 kant 3/8" - 1 1/4"
- TTE past in een volledige standaard lade

Order nr.	172320103	
Orig. nr.	TTEAF62	
Steekrijngsleutels	mm	5/16, 3/8, 7/16, 1/2, 9/16, 5/8, 11/16, 3/4, 13/16, 7/8, 15/16, 1, 1 1/16, 1 1/8, 1 1/4
Doppen 1/4" kort	inch	3/16, 7/32, 1/4, 9/32, 5/16, 11/32, 3/8, 7/16, 1/2
Doppen 1/4" lang	inch	3/16, 7/32, 1/4, 9/32, 5/16, 11/32, 3/8, 7/16, 1/2
Doppen 3/8" kort	inch	3/8, 7/16, 1/2, 9/16, 5/8, 11/16, 3/4
Doppen 3/8" lang	inch	3/8, 7/16, 1/2, 9/16, 5/8, 11/16, 3/4
Doppen 1/2" kort	inch	3/8, 7/16, 1/2, 9/16, 5/8, 11/16, 3/4, 13/16, 7/8, 15/16, 1, 1 1/8, 1 1/4
Prijs	€	327,00



inch

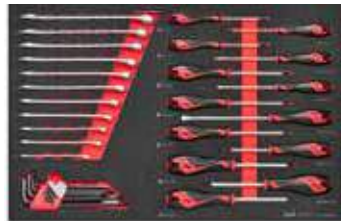

SLEUTEL- EN SCHROEVENDRAAIERSET 33-DELIG.

Kenmerken:

- 11 steekringsleutels 8 - 19 mm
- 9 stiftsleutels 1,5 - 10 mm
- 13 Schroevendraaiers plat, PH, TX, TPX
- EVA-tray

Order nr.	122390581		
Orig. nr.	TTEMD33		
Aantal stuks	33		
Steekringsleutels	mm	8 - 10 - 11 - 12 - 13 - 14 - 15 - 16 - 17 - 18 - 19	
Schroevendraaiers Plat	mm	2,5x75 - 3,5x100 - 4,0x100 - 5,5x150	
Schroevendraaiers Phillips	PH	PH1x75- PH2x100	
Stiftsleutels	mm	1,5 - 2,0 - 2,5 - 3,0 - 4,0 - 5,0 - 6,0 - 8,0 - 10,0	
Schroevendraaiers Torx	TX	8x75- 9x75	
Schroevendraaiers Torx TPX	TPX	10x100- 15x100 - 20x100 - 25x100 - 30x100	
Prijs	€	157,00	



mm

32-DELIGE SLEUTEL & VIJLENSET IN TTE.

Kenmerken:

- 12 steekringsleutels 8-32 mm
- Ratel steekringsleutels 8-19 mm
- 5 vijlen lengte 250 mm
 - 1 ronde vijl - Bastard, rasp-cut
 - 1 halfronde vijl - Bastard, double-cut
 - 1 driehoekige vijl - Bastard, double-cut
 - 1 platte vijl - Bastard, double-cut
 - 1 platte vijl - Smooth, double-cut
- TTE past in een volledige standaard lade

Order nr.	178870101		
Orig. nr.	TTEX32		
Steekringsleutels	mm	8 - 9 - 10 - 11 - 12 - 13 - 14 - 15 - 16 - 17 - 18 - 19 - 20 - 21 - 22 - 24 - 27 - 30 - 32	
Vijlen		middelgrof: plat (2), half rond, rond en driehoek	
Platte steekringsleutels	mm	8 - 10 - 11 - 12 - 13 - 14 - 17 - 19	
Prijs	€	312,00	



17-DELIGE MOMENTSLEUTEL, SLEUTEL EN INSPECTIESET IN TTE.

Kenmerken:

- Momentsleutel 1/2" 40-200 Nm
- Stiftsleutels 1.5-10 mm
- Torx sleutels TX8-TX40
- Inspectieset
 - 1 inspectiespiegel
 - 1 vergrootglas
 - 1 magneet
 - 1 led lamp model 585
- Haak & pinnenset
- TTE past in een volledige standaard lade

Order nr.	178860102		
Orig. nr.	TTEX17		
Stiftsleutels met bolkop	mm	1.5 - 2 - 2.5 - 3 - 4 - 5 - 6 - 7 - 8 - 10	
Torxsleutels	TX	TX8 - TX9 - TX10 - TX15 - TX20 - TX25 - TX27 - TX30 - TX40	
Inspectiespiegel		ø 57cm	
Momentsleutel 1/2"	Nm	40-200	
Prijs	€	241,00	



mm

23-DELIGE TX/TPX EN ALLENSLEUTELSET IN TTE.

Kenmerken:

- 9 dop Schroevendraaiers
- 7 stiftsleutels met hendel
- 7 TX/TPX met hendel
- TTE past in een volledige standaard lade

Order nr.	166810101		
Orig. nr.	TTEX23		
Torxsleutels	TX	10 - 15 - 20 - 25 - 27 - 30 - 40	
Stiftsleutels	mm	2,5 - 3 - 4 - 5 - 6 - 7 - 8	
Schroevendraaiers op dop	mm	5 - 5,5 - 6 - 7 - 8 - 10 - 11 - 12 - 13	
Prijs	€	211,00	



SCHROEVENDRAAIER- BITS- EN STIFTSLEUTELSET IN TTE.

Kenmerken:

- Stiftsleutels: TX en Hex
- Schroevendraaiers: plat, PH en PZ
- Schroevendraaiers 1000 V: plat, PH en PZ
- Bitsen: plat, PH, PZ, TX, TPX, Hex en Rob
- Slangklem Schroevendraaier
- Snelspan bitsschroevendraaier
- Rolmeter 5 meter
- TTE past in een volledige standaard lade

Order nr.	272970104		
Orig. nr.	TEFMD54		
Stiftsleutels	mm	1,5 - 2 - 2,5 - 3 - 4 - 5 - 6 - 7 - 10	
Torxsleutels	TX	8 - 9 - 10 - 15 - 20 - 25 - 27 - 30 - 40	
Schroevendraaiers Plat	mm	6,5 x 100	
Schroevendraaiers Phillips	PH	2 x 100	
Schroevendraaiers Pozidriv	PZ	2 x 100	
VDE-Schroevendraaiers 1000V plat	mm	4 x 101	
VDE-Schroevendraaiers 1000V Phillips	PH	1 x 81	
VDE-Schroevendraaiers 1000V Pozidriv	PZ	1 x 81	
Prijs	€	153,00	



122-DELIGE BITS- EN SCHROEVENDRAAIERSET IN TTE.

Kenmerken:

- 11 Schroevendraaiers plat
- 7 Schroevendraaiers PH
- 7 Schroevendraaiers PZ
- 6 in 1 bitschroevendraaier 1/4"
- Bithouder 1/4" voor 25 mm bits
- 45 bits 1/4" lengte 25 mm
- 45 bits 1/4" lengte 50 mm
- TTE past in een volledige standaard lade

Order nr.	186200101		
Orig. nr.	TTEMD122N		
Schroevendraaiers Plat	mm	2,5x75 - 3,5x75 - 3x100 - 4x100 - 5,5x75 - 5,5x150 - 6,5x38 (Stubby) - 6,5x100 - 6,5x150 - 8x150 - 10x200	
Schroevendraaiers Phillips	PH	0x75 - 1x75 - 1x38 (Stubby) - 2x38 (Stubby) - 2x100 - 3x150 - 4x200	
Schroevendraaiers Pozidriv	PZ	0x75 - 1x100 - 1x38 (Stubby) - 2x38 (Stubby) - 2x100 - 2x150 - 3x150	
Prijs	€	256,00	



98-DELIGE SCHROEVENDRAAIERSET IN TTE.

Kenmerken:

- 7 Schroevendraaiers
- 5 schroevendraaiers met doorgaande schacht
- 7 geïsoleerde schroevendraaiers
- 12 mini schroevendraaiers
- 63 bits lengte 25 mm
- Bitschroevendraaier
- Accessoires
- TTE past in een volledige standaard lade



Order nr.	186160107 ⓘ		
Orig. nr.	TTEMD98N		
Schroevendraaiers Torx	TX	8x75 - 9x75	
Schroevendraaiers Torx TPX	TPX	10 - 15 - 20 - 25 - 30	
Schroevendraaiers met doorgaande schacht plat	mm	6,5x100 - 8x150 - 10x200	
Schroevendraaiers PH met doorgaande schacht		2x100 - 3x150	
Geïsoleerde schroevendraaiers Plat	mm	2,5x75 - 4x100 - 5,5x125	
Geïsoleerde schroevendraaiers PH		0x60 - 1x80 - 2x100	
Geïsoleerde schroevendraaiers PZ		2x100	
Prijs	€	220,00	



17-DELIGE TANGENSET IN TTE.

Kenmerken:

- 5 knijptangen
- 2 combinatietangen
- 2 lange bektangen
- 4 circlipstangen
- 2 waterpomptangen
- 1 ontmanteltang
- TTE past in een volledige standaard lade

Order nr.	161720107 ⓘ		
Orig. nr.	TTEMB17		
Zijknijptangen	mm	125 - 150	
Zijknip heavy duty tangen	mm	150 - 200 (15°)	
Kabelknijptangen	mm	200	
Combinatietang	mm	175 - 200	
Waterpomptang	mm	175 - 200	
Ontmanteltangen	mm	175	
Bektangen	mm	150	
Circlips recht inwendig	mm	175	
Circlips gebogen inwendig	mm	175	
Circlips recht uitwendig	mm	175	
Circlips gebogen uitwendig	mm	175	
Prijs	€	313,00	

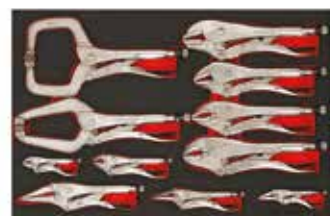

11-DELIGE GRIPTANGENSET IN TTE.

Kenmerken:

- 9 universele griptangen
- 2 griptangen voor lassen
- TTE past in een volledige standaard lade

Order nr.	161760103 ⓘ		
Orig. nr.	TTEVG11		
Universele griptangen 401	mm	100 - 125 - 250 - 300	
Griptangen voor het lassen 406P	mm	280	
Universele griptangen 401F	mm	250 - 300	
Universele griptangen 404	mm	100 - 155 - 230	
Griptangen voor het lassen 409P	mm	300	
Prijs	€	259,00	



7-DELIGE TANGEN- EN HAMERSET IN TTE.

Kenmerken:

- Zijknijptang
- Lange bektang
- Waterpomptang
- Schroefsleutel
- Breekmes
- Klauwhamer
- TTE past in een volledige standaard lade

Order nr.	272980103 ⓘ		
Orig. nr.	TEFMBP7		
Schroefsleutels	mm	203	
Zijknijptang	mm	152	
Lange bektang	mm	203	
Waterpomptang	mm	254	
Prijs	€	172,00	



11-DELIGE TANGENSET IN TTE.

Kenmerken:

- Extra zware zijknijptang
- Griptang 100 mm - 250 mm
- Combinatietang 175 mm
- Lange recht bektang 200 mm
- 4 Circlipstangtangen
- Waterpomptang 250 mm
- TTE past in een volledige standaard lade

Order nr.	178810107 ⓘ		
Orig. nr.	TTEMB11		
Prijs	€	190,00	



12-DELIGE BASISTOOLSET IN TTE.

Kenmerken:

- Schroefsleutel 150 x 250 mm
- Metaal beugelzaag
- Breekmes
- Beitel 150 en 200 mm
- Centerpunt 150 x 5 mm
- Hamer 800 gram
- Hamer met nylon en rubber kop
- Rolmeter 3 m
- 6-delige doorslagset
- Maatlat metaal 200 mm
- TTE past in een volledige standaard lade

Order nr.	178830105 ⓘ		
Orig. nr.	TTEPS12		
Schroefsleutels	mm	150 - 250	
Hamer	gr	800 g	
Prijs	€	197,00	

JM RACING TEAM

Sponsored by



Jacky Martens bracht in 1993 een revolutie in de motorcross teweeg door met een 633cc viertakt Husqvarna de wereldtitel te veroveren. Het was Martens gelukt een middelmatig presterende motor om te tunen naar een krachtige GP machine waarmee, hij de door tweetakmachines gedomineerde concurrentie, het nakijken gaf. Deze wereldtitel is het hoogtepunt van een actieve motorsportcarriere met talloze (inter)nationale en Grand Prix overwinningen die meer dan 20 jaar omspan.

"In het JM Racing team draait alles om leren en groeien in het MX racen", zegt bezieler en teambaas Jacky Martens.



Het JM racing team, onder leiding van Jacky Martens, is de technische partner voor de Europese activiteiten van het Honda-Jumbo motorcrosssteam.





- IN THIS BOX**
- 35-delige doppen set 1/4"
 - 12 steekringsleutels 8-19mm
 - 4 Mega Bite tangen
 - 7 schroevendraaiers plat, PH en PZ
 - 5 handvijlen, middelgrof

SET 570



- IN THIS BOX**
- 4 circlipstangen 7-15mm
 - 8-delige dubbele steekleutelset 6-22 mm
 - 299-delig assortiment geïsoleerde kabelschoenen
 - 7 steekringsleutels 20-32mm

TTX2032



- IN THIS BOX**
- 28-delige stijf- en Torxsleutelset
 - 9 beitel- en doorslagen
 - 16-delige set van 12 minischroevendraaiers Plat, Ph en Tx en 4 mini-tangen
 - 74-delige bitsset met ratel
 - Leeg opbergvakje met vakverdeling

TTX01



- IN THIS BOX**
- 3-delige inspectieset met telescopische werktuigen
 - 20-delige set slagschroevendraaiers
 - 12-delige set lange bitsenset
 - 7-delige set schroevendraaiers VDE 1000 V
 - Leeg opbergvakje met rubbermat op de bodem + krimp tang

TTX00 + CP58



- IN THIS BOX**
- 9-delige basisset
 - 3 priemen met stevig handvat

TTXPB3A



- IN THIS BOX**
- 12 TX schroevendraaiers
 - 14-delige set schroevendraaiers plat, PH en PZ
 - Leeg opbergvakje met rubbermat op de bodem

TTX00

SET 202

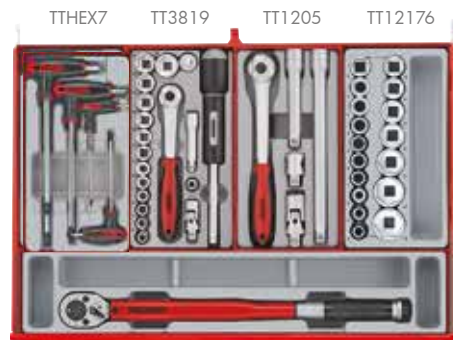

- IN THIS BOX**
- 7 stiftsleutels met T-hendel 2,5-8 mm
 - 19-delige doppen set 3/8"
 - 5-delige set accessoires 1/2"
 - 17-delige doppen set 1/2" 6-kant 10-32mm
 - Momentsleutel 1/2" 40-120 Nm rechtse werking

TTX1292

SET 251

INFO

Hoe kies ik de geschikte gereedschapsset?



Surf naar www.vynckier.biz/gereedschapssets

1. Al uw gereedschappen in één set
 2. Kies de geschikte accessoires
 3. Organiseer in met Teng Tools
- Al uw gereedschappen samen in één set**
- Doet u een gereedschapsset of gereedschapssets van uw gereedschappen op te berg? Het eind is hier zeker nu! In de Vynckier heeft gereedschapsset met met Teng Tools in MW 10003 die alle gereedschappen bevatten die u wilt.
- Om het te bevestigen kunt u 1 of 2 van 10003 sets of alle gereedschappen alle andere andere sets in het assortiment. De gereedschapssetten zijn in het 15003 of 10003 set in een koffer of gereedschapsset.
- De set wordt geleverd met de volgende gereedschappen van Teng Tools of van een gereedschapsset MW 10003.



	SET 202	SET 251	SET 570	SET 631
 TCW707EV	801008801 ⓘ TCMM202SV 1125,00 €	801008808 ⓘ TCMM251SV 1.359,00 €	801008817 ⓘ TCMM570SV 1.509,00 €	801008224 ⓘ TCMM631SV 1.889,00 €
 TCW807N	801008804 ⓘ TCMM202N 1.285,00 €	801008811 ⓘ TCMM251N 1.509,00 €	801008820 ⓘ TCMM570N 1.659,00 €	801008827 ⓘ TCMM631N 2.039,00 €
 TCW807NS	801008807 ⓘ TCMM202NS 1.285,00 €	801008815 ⓘ TCMM251NS 1.509,00 €	8012008822 ⓘ TCMM570NS 1.659,00 €	801008830 ⓘ TCMM631NS 2.039,00 €
 TCW808N				801008834 ⓘ TCMM631808N 2.085,00 €
 TCW810N				801008841 ⓘ TCMM631810N 2.135,00 €
 TCW807N + TC806NF				801008848 ⓘ TCMM631NTF 2.209,00 €

01 MACHINES

02 AUTO

03 WORKSHOP

04 EQUIPMENT

05 TOOLS



TT1435 TT3819 TT1205 TT12176

- IN THIS BOX**
- 35-delige doppenset 1/4"
 - 19-delige doppen set 3/8"
 - 5-delige set accessoires 1/2"
 - 17-delige doppen set 1/2" 6-kant 10-32mm
 - Momentsleutel 1/2" 40-120 Nm rechte werking

TTX1292

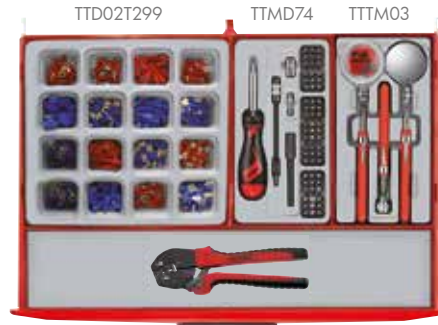

TTD02T299 TTMD74 TTTM03

- IN THIS BOX**
- 299-delig assortiment geïsoleerde kabelschoenen
 - 74-delige bitsset met ratel
 - 3-delige inspectieset met telescopische werktuigen
 - Leeg opbergvakje met rubbermat op de bodem + krimp tang

TTX00 + CP58



TTHT28 TT1236 TT6208 TT6508R

- IN THIS BOX**
- 28-delige stiftsleutels mm, AF en Torx-sleutelset
 - 8-delige dubbele steeksleutelset 6-22 mm
 - 12 steekringsleutels 8-19mm
 - 8-delige ratelsteekring-sleutels 8-19mm
 - 7 steekringsleutels 20-32mm

TTX2032



TTPC09 TTID20 TTMD12D TTV907N

- IN THIS BOX**
- 9-delige beitel- en doorslagenset
 - 20-delige set slag-schroevendraaiers
 - 12-delige set lange bitsenset
 - 7-delige set schroevendraaiers VDE 1000 V
 - Leeg opbergvakje met vakverdeling

TTX01



TTD912TXN TTD914N

- IN THIS BOX**
- 12 TX schroevendraaiers
 - 14-delige set schroevendraaiers plat, PH en PZ
 - 9 Mega Drive schroevendraaiers op dop 6-kant 5-13mm
 - Leeg opbergvakje met rubbermat op de bodem + breekmes

TTX00 + 710G

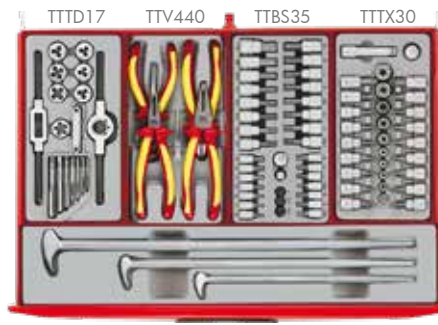

TTTD17 TTV440 TTBS35 TTTX30

- IN THIS BOX**
- 17-delige tappen- en snijkussenset
 - 4-delige set van geïsoleerde tangen 1000V klasse EN 60900
 - 35-delige dopbitsenset 1/4"
 - 30-delige dopbitsenset
 - 3 koevoeten

TTXPB3

SET 691

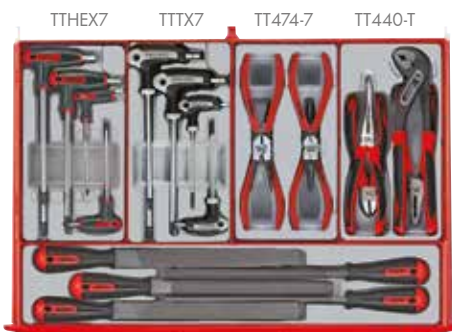

TTHEX7 TTTX7 TT474-7 TT440-T

- IN THIS BOX**
- 7 stiftsleutels met T-hendel 2,5-8 mm
 - 7 sleutels met T-hendel TX/TPX
 - 4 circlipstangen 7-15mm
 - 4 Mega Bite tangen
 - 5 set handvrijen lengte 50 mm, middelgrof

TTXF05

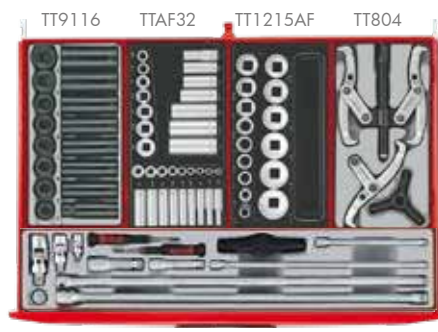

TT9116 TTAf32 TT1215AF TT804

- IN THIS BOX**
- 16-delige korte en lange doppenset 1/2" 13-24mm
 - 32 korte en lange AF doppen 1/4" en 3/8" - 6 kant
 - 15 AF doppen 1/2" 12 kant 3/8" - 1 1/4"
 - 4-delige set poulietrekkers
 - 13-delige verlengstukken set 1/4", 3/8" en 1/2"

TTXEXT13



TTPS09E

- IN THIS BOX**
- 9-delige basisset

TTX00



TT3592 TTHEX23 TTNF12 TTHR81

- IN THIS BOX**
- 8 steekringsleutels 5-16" - 3/4"
 - 23-delige set van korte en lange bitsen Hex 10-12mm
 - 12 naaldvrijen
 - 81-delige riveteertangset
 - 11 dubbele ringsleutels 6-32mm

TTX6311

SET 903

SET 691

SET 903



TCW810N



TCW810NBK



TCW207N



TCW806LN



TCW809N

801008802 ⓘ
TCMM691810N
2.245,00 €

801008812 ⓘ
TCMM903810N
2.719,00 €

801008805 ⓘ
TCMM691810NBK
2.245,00 €

801008818 ⓘ
TCMM903810NBK
2.719,00 €

801008831 ⓘ
TCMM691N2
2.375,00 €

801008851 ⓘ
TCMM903N2
2.839,00 €

801008837 ⓘ
TCMM691806LN
2.919,00 €

801008847 ⓘ
TCMM903806LN
3.365,00 €

801008810 ⓘ
TCMM691809N
3.375,00 €

801008840 ⓘ
TCMM903809N
3.399,00 €

01 MACHINES

02 AUTO

03 WORKSHOP

04 EQUIPMENT

05 TOOLS



TTD02 TTNF12 TTFR81



- IN THIS BOX**
- Leeg opbergvakje met vakverdeling
 - 12 naaldvijlen
 - 81-delige riveteertangset

TTHP08 TT804 TTD00



- IN THIS BOX**
- 8-delige haak- en pinsleutelset
 - 4-delige set poulietrekkers
 - Leeg opbergvakje met vakverdeling

TTM16 TT474-7 TT440-T TTVG05



- IN THIS BOX**
- 12 minischroevendraaiers Plat, PH en TX en 4 mini-tangen
 - 4 circlipstangen 7-15mm
 - 4 Mega Bite tangen
 - 5 griptangen

TTD17 TTSN11 TTD01



- IN THIS BOX**
- 17-delige tappen- en snijkussenset
 - 11-delige extractorset
 - Leeg opbergvakje met vakverdeling

TTXPB3A



- IN THIS BOX**
- 3 priemen met stevig handvat
 - 3 koevoeten

TTSR04 TTFC09 TTD00



- IN THIS BOX**
- 4 schrapers
 - 9-delige beitel- en doorslagenset
 - Leeg opbergvakje met vakverdeling

TT1435 TT3819 TT1205 TT12176



- IN THIS BOX**
- 35-delige doppen set 1/4"
 - 19-delige doppen set 3/8"
 - 5-delige set accessoires 1/2"
 - 17-delige doppen set 1/2" 6-kant 10-32mm
 - Momentsleutel 1/2" 40-120 Nm rechtse werking

TT3592 TTAF32 TT1215AF TTALU



- IN THIS BOX**
- 8 steekringsleutels 5-16" - 3/4"
 - 32 korte en lange AF doppen 1/4" en 3/8" - 6 kant
 - 15 AF doppen 1/2" 12 kant 3/8" - 1 1/4"
 - Opbergvakje met 2 alu-rails (L.260mm) en 3x10 doppenclips (1/4", 3/8", 1/2")
 - Leeg opbergvakje met rubbermat

TTX1292

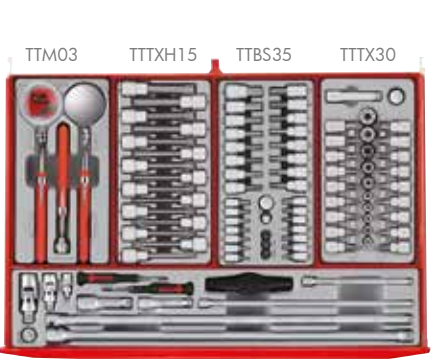

- IN THIS BOX**
- 3-delige inspectieset met telescopische werktuigen
 - 15-delige dopbitsenset 1/2" TX en Hex
 - 35-delige dopbitsenset 1/4", 3/8"
 - 30-delige dopbitsenset TX 1/4", 3/8"
 - 13-delige verlengstukken set 1/4", 3/8" en 1/2"

TTX00



- IN THIS BOX**
- 12 TX schroevendraaiers
 - 14-delige set schroevendraaiers plat, PH en PZ
 - 9 Mega Drive schroevendraaiers op dop 6-kant 5-13mm

TTM03 TTTXH15 TTBS35 TTTX30



- IN THIS BOX**
- 3-delige inspectieset met telescopische werktuigen
 - 15-delige dopbitsenset 1/2" TX en Hex
 - 35-delige dopbitsenset 1/4", 3/8"
 - 30-delige dopbitsenset TX 1/4", 3/8"
 - 13-delige verlengstukken set 1/4", 3/8" en 1/2"

TTD912TXN TTD914N



- IN THIS BOX**
- 12 TX schroevendraaiers
 - 14-delige set schroevendraaiers plat, PH en PZ
 - 9 Mega Drive schroevendraaiers op dop 6-kant 5-13mm

TTXEXT13



- IN THIS BOX**
- 7 stiftsleutels met T-hendel 2,5-8 mm
 - 7 sleutels met T-hendel TX/TPX
 - 28-delige stiftsleutels mm, AF en Torx-sleutelset
 - 5 breekmessen en 35 vervangmessen
 - Leeg opbergvakje met rubbermat

TTID20 TTMD74 TTMD12D TTBS53



- IN THIS BOX**
- 20-delige slagschroevendraaier en slagbitsenset
 - 74-delige bitsset met ratel
 - 12-delige lange bitsenset
 - 53-delige Impact bitsenset
 - 41-delige flexibel hand-greep set met 1/4" aansluiting

TTX00

TTXMD41N



TTXF05

IN THIS BOX

- 9-delige basisset
- 5 set handvijlen lengte 50 mm, middelgrof



TTX2032

IN THIS BOX

- 6 dubbele flexringsleutels 12-kant 8-19mm
- 10 steekringsleutels kort 10-19mm
- 12 steekringsleutels 8-19mm
- 8-delige ratelsteekringsleutels 8-19mm
- 7 steekringsleutels 20-32mm



TTX01

IN THIS BOX

- 299-delig assortiment geïsoleerde kabelschoenen
- 4-delige set van geïsoleerde tangen VDE 1000V klasse EN 60900
- 7 schroevendraaiers VDE 1000V
- Leeg opbergvakje met vakverdeling

SET 1011



TTX6311

IN THIS BOX

- 16-delige universele olieservice-set
- 16-delige korte en lange dopenset 1/2" 13-24 mm
- 23-delige set van korte en lange bitsen Hex 10-12mm
- Set van 20 korte en lange bitsen Tx met aansluiting Hex 10mm en 12mm
- 11 dubbele ringsleutels 6-32 mm



TCW806LN



TC819NBK



TCW816LNSTACK



TCW819LNSTACK

SET 1011

122390119 ⊕
TCMM1011LN
3.505,00 €

122390125 ⊕
TCMM1011NBK
3.065,00 €

122390130 ⊕
TCMM1011LNS
4.649,00 €

122390135 ⊕
TCMM1011LNNS
5.100,00 €



**215
DELIG**

TCMM215N

Order nr.	801008537
Orig. nr.	TCMM215N
Prijs	€ 1.679,00

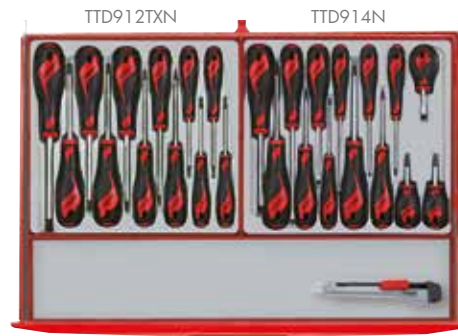

IN THIS BOX

- 12 TX schroevendraaiers
- 14-delige set schroevendraaiers plat, PH en PZ
- 9 Mega Drive schroevendraaiers op dop 6-kant 5-13mm
- Leeg opbergvakje met rubbermat op de bodem + breekmes

TTX00 + 710G

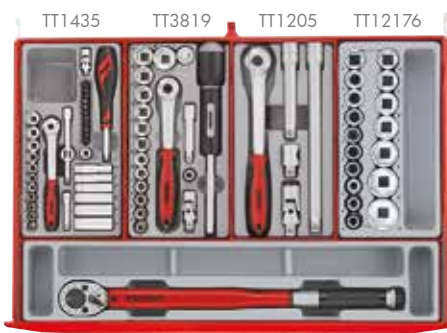

IN THIS BOX

- 35-delige doppen set 1/4"
- 19-delige doppen set 3/8"
- 5-delige set accessoires 1/2"
- 17-delige doppen set 1/2" 6-kant 10-32mm
- Momentsleutel 1/2" 40-120 Nm rechtse werking

TTX1292

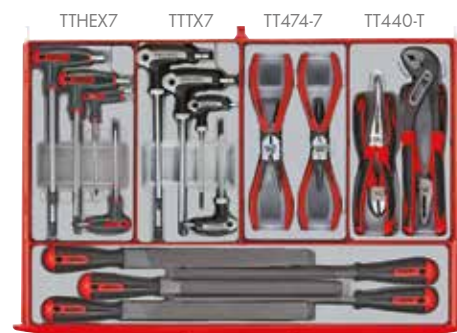

IN THIS BOX

- 7 stiftsleutels met T-hendel 2,5-8 mm
- 7 sleutels met T-hendel TX/TPX
- 4 circlipstangen 7-15mm
- 4 Mega Bite tangen
- 5 set handvijlen lengte 50 mm, middelgrof

TTXF05



IN THIS BOX

- 28-delige stiftsleutels mm, AF en Torx-sleutelset
- 8-delige dubbele steeksleutelset 6-22 mm
- 12 steekringsleutels 8-19mm
- 8-delige ratelsteekringsleutels 8-19mm
- 7 steekringsleutels 20-32mm

TTXF05



IN THIS BOX

- 9-delige basisset

TTZ01



**491
DELIG**

TCMM491N8

Order nr.	801008584
Orig. nr.	TCMM491N8
Prijs	€ 1.835,00

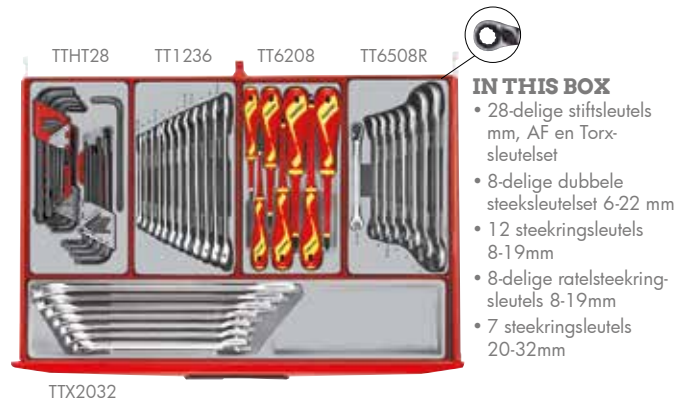

01 MACHINES

02 AUTO

03 WORKSHOP

04 EQUIPMENT

05 TOOLS



**445
DELIG**

TCHD445NS

Order nr.	801008600
Orig. nr.	TCHD445NS
Prijs	€ 1.825,00

INFO Bekijk het volledige en up-to-date aanbod

Surf naar www.vynckier.biz/gereedschapssets

TT440 TT474-7 TT1236 TT3592



TTX2640

- IN THIS BOX**
- 4 Mega Bite tangen
 - 4 set circlipstangen 7-15mm
 - 4 set circlipstangen 7-15mm
 - 12 steekringsleutels 8-19mm
 - 8 steekringsleutels 5-16" - 3/4"
 - 7 steekringsleutels 13/16" - 1 1/4"

TTTX7 TTHEX7AF TTHT28 TT917N



TTX918N

- IN THIS BOX**
- 7 sleutels met T-hendel TX/TPX
 - 7 sleutels met T-hendel 3/32" - 5/16"
 - 28-delige stiftsleutelset mm, AF en TX
 - 7 schroevendraaiers plat, PH en PZ
 - 7 schroevendraaiers plat PH en stubby

TT1218 TT1435 TT3819 TTBS35



TTXEXT13

- IN THIS BOX**
- 18-delige doppenset 1/2"
 - 35-delige doppenset 1/4"
 - 19-delige doppen set 3/8"
 - 35-delige dopbitsenset 1/4"
 - 13-delige verlengstukken set 1/4", 3/8" en 1/2"

TTID20 TTPC09 TT03 TTSN11



TTXPB3

- IN THIS BOX**
- 20-delige slagschroevendraaiers en slagbitsenset
 - 9-delige beitel- en doorslagen set
 - Leeg opbergvakje met vakverdeling
 - 11-delige extractorset
 - 3 koevoeten

TT1215AF TTAF32 TTADP17 TTMD74



- IN THIS BOX**
- 15 AF doppen 1/2"
 - 32 korte en lange AF doppen 1/4" en 3/8" - 6 kant
 - 17-delige set adaptors
 - 74-delige bitsset met ratel
 - Leeg opbergvakje met rubbermat op de bodem
 - Momentsleutel 3/8" 20-10Nm

TTPS09E



- IN THIS BOX**
- 9-delige basisset
 - Leeg opbergvakje met rubbermat op de bodem
 - Lange slagkop 1/2" en 15/16"
 - Steekringsleutel 36 mm
 - Schrapper



**625
DELIG**

TCMM498N2

Order nr.	801008637
Orig. nr.	TCMM498N2
Prijs	€ 1.735,00



TTX1292

TTZ01

- IN THIS BOX**
- 35-delige doppen set 1/4"
 - 19-delige doppen set 3/8"
 - 5-delige set accessoires 1/2"
 - 17-delige doppen set 1/2", 6-kant 10-32mm
 - 12-delige set lange bitsenset
 - 74-delige bitsset met ratel
 - Momentsleutel 1/2", 40-120 Nm rechte werking
 - Leeg opbergvakje met vakverdeling

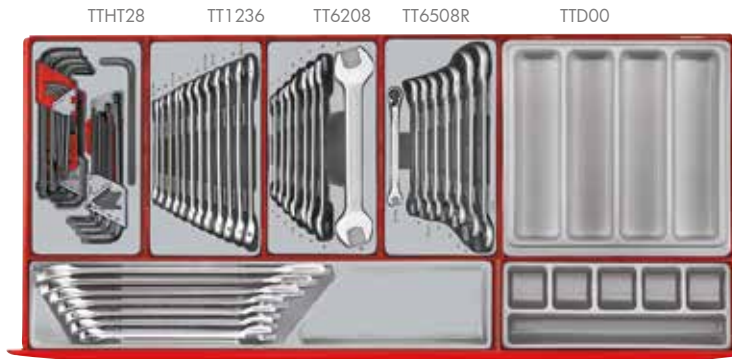

TTHT28

TT1236

TT6208

TT6508R

TTD00

TTX2032

TTZ01

- IN THIS BOX**
- 28-delige stiftsleutels mm, AF & Torxsleutelset
 - 12 steekringsleutels 8-19mm
 - 8 dubbele steeksleutels 6-22mm
 - 8 ratelsteekringsleutels 8-19mm
 - Leeg opbergvakje met vakverdeling
 - 7 steekringsleutels 20-32mm
 - Leeg opbergvakje met vakverdeling



TTD912TXN

TTD914N

TTV907N

TTID20

TTX01 + 710G

TTZ01

- IN THIS BOX**
- 12 TX schroevendraaiers
 - 14-delige set schroevendraaier plat, PH en PZ
 - 7 schroevendraaiers VDE 1000V
 - 20-delige set slagschroevendraaier en slagbitsen
 - 2 lege opbergvakjes met vakverdeling + breekmes

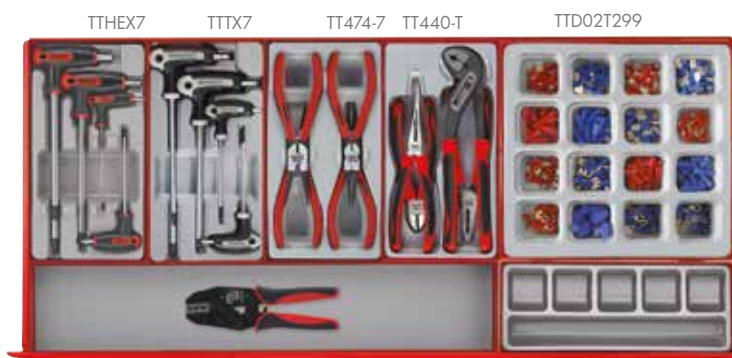

TTHEX7

TTTX7

TT474-7

TT440-T

TTD02T299

TTX00 + VES1000

TTZ01

- IN THIS BOX**
- 7 stiftsleutels met T-hendel 2,5-8mm
 - 7 sleutels met T-hendel TX/TPX
 - 4 circlipstangen 7-15mm
 - 4 Mega Bite tangen
 - 299-delige kabelschoenen set
 - Leeg opbergvakje met rubbermat op de bodem + krimpang
 - Leeg opbergvakje met vakverdeling



TTPS09E

TTPC09

TTTM03

- IN THIS BOX**
- 9-delige basisset
 - 9-delige beitel- en doorslagenset
 - 3-delige inspectieset met telescopische werktuigen
 - 5 handvijen, lengte 50 mm, middelgrof
 - Leeg opbergvakje met vakverdeling

01 MACHINES

02 AUTO

03 WORKSHOP

04 EQUIPMENT

05 TOOLS

► NEW

1.226
DELIG

TCMM1011NV

Order nr.	122390120
Orig. nr.	TCMM1011NV
Prijs	€ 2.949,00



Staal van topkwaliteit



5-laags roestbescherming



2 draaibare wielen met rem



TC803N
TC806NF
TCW810N



Capaciteit 25 kg



Capaciteit 35 kg



2 vaste wielen

TTD02

TTNF12

TTHR81



IN THIS BOX

- Leeg opbergvakje met vakverdeling
- 12 naaldvijlen
- 81-delige riveteertangset

TTHP08

TT804

TTD00



IN THIS BOX

- 8-delige haak- en pinsleutelset
- 4-delige set poulietrekkers
- Leeg opbergvakje met vakverdeling

TTMI16

TT474-7

TT440-T

TTVG05



IN THIS BOX

- 12 mini-schroevendraaiers Plat, PH en TX en 4 minitangen
- 4 circlipstangen 7-15mm
- 4 Mega Bite tangen
- 5 griptangen

TTD17

TTSN11

TTD01



IN THIS BOX

- 17-delige tappen- en snijkussenset
- 11-delige extractorset
- Leeg opbergvakje met vakverdeling

TTXPB3A



IN THIS BOX

- 3 priemen met stevig handvat
- 3 koevoeten

TTSR04

TTPC09

TTD00



IN THIS BOX

- 4 schrapers
- 9-delige beitel- en doorslagenset
- Leeg opbergvakje met vakverdeling

TTXPB3

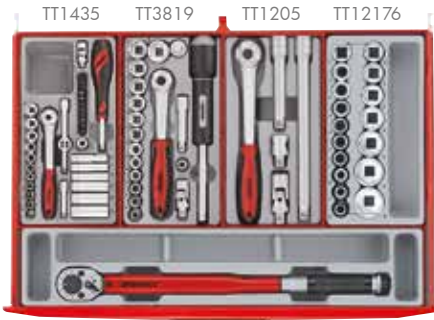

TTX1292

IN THIS BOX

- 35-delige doppen set 1/4"
- 19-delige doppen set 3/8"
- 5-delige set accessoires 1/2"
- 17-delige doppen set 1/2" 6-kant 10-32mm
- Momentsleutel 1/2" 40-120 Nm rechtse werking



TTX00

IN THIS BOX

- 8 steekringsleutels 5-16" - 3/4"
- 32 korte en lange AF doppen 1/4" en 3/8" - 6 kant
- 15 AF doppen 1/2" 12 kant 3/8" - 1 1/4"
- Opbergvakje met 2 alu-rails (L.260mm) en 3x10 doppenclips (1/4", 3/8", 1/2")
- Leeg opbergvakje met rubbermat



TTXEXT13

IN THIS BOX

- 3-delige inspectieset met telescopische werktuigen
- 15-delige dopbitsenset 1/2" TX en Hex
- 35-delige dopbitsenset 1/4", 3/8"
- 30-delige dopbitsenset TX 1/4", 3/8"
- 13-delige verlengstukken set 1/4", 3/8" en 1/2"

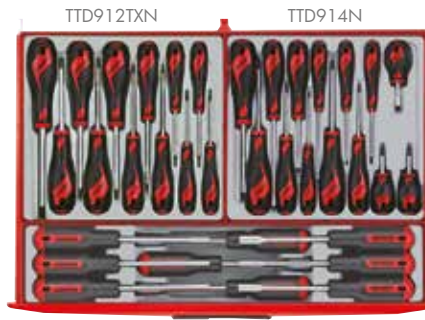

TTXMDN

IN THIS BOX

- 12 TX schroevendraaiers
- 14-delige set schroevendraaiers plat, PH en PZ
- 9 Mega Drive schroevendraaiers op dop 6-kant 5-13mm

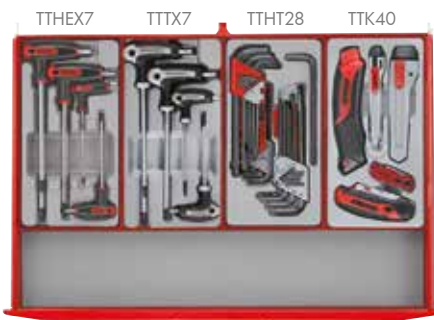

TTX00

IN THIS BOX

- 7 stiftsleutels met T-hendel 2,5-8 mm
- 7 sleutels met T-hendel TX/TPX
- 28-delige stiftsleutels mm, AF en Torx-sleutelset
- 5 breekmessen en 35 vervangmessen
- Leeg opbergvakje met rubbermat



TTXMD41N

IN THIS BOX

- 20-delige slagschroevendraaier en slagbitsenset
- 74-delige bitsset met ratel
- 12-delige lange bitsenset
- 53-delige Impact bitsenset
- 41-delige flexibel handgreep set met 1/4" aansluiting



TTXF05

IN THIS BOX

- 9-delige basisset
- 5 set handvijlen lengte 50 mm, middelgrof



TTX2032

IN THIS BOX

- 6 dubbele flexringsleutels 12-kant 8-19mm
- 10 steekringsleutels kort 10-19mm
- 12 steekringsleutels 8-19mm
- 8-delige ratelsteekringsleutels 8-19mm
- 7 steekringsleutels 20-32mm



TTX01

IN THIS BOX

- 299-delig assortiment geïsoleerde kabelschoenen
- 4-delige set van geïsoleerde tangen VDE 1000V klasse EN 60900
- 7 schroevendraaiers VDE 1000V
- Leeg opbergvakje met vakverdeling



TTX6311

IN THIS BOX

- 16-delige universele olieservice-set
- 16-delige korte en lange doppen set 1/2" 13-24 mm
- 23-delige set van korte en lange bitsen Hex 10-12mm
- Set van 20 korte en lange bitsen Tx met aansluiting Hex 10mm en 12mm
- 11 dubbele ringsleutels 6-32 mm

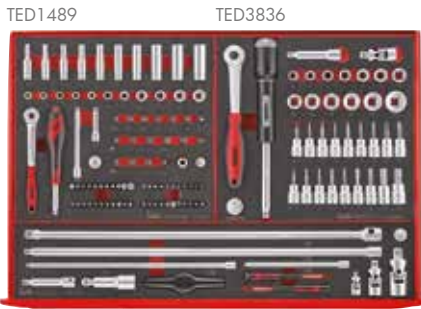

TED1489 TED3836

IN THIS BOX

- 89-delige doppen- en bitset 1/4"
- 36-delige doppen- en bitset 3/8"
- 13-delige verleng- stukken- en bitset 1/4" - 3/8" - 1/2"

TEXEXT13

SET 290



TEDHEX7 TEDTX7

IN THIS BOX

- 7-delige allensleutels set T-hendel 2.5-8mm
- 7-delige TX/TPX sleutelset
- 4-delige koevoetset

TEXPB4

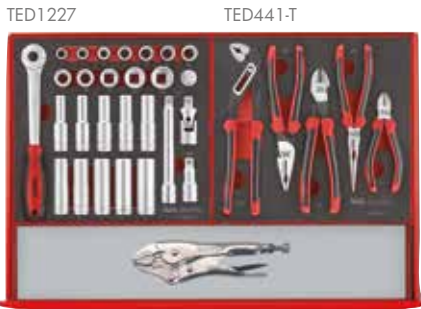

TED1227 TED441-T

IN THIS BOX

- 27-delige doppen- en bitset 1/2" 10-24mm
- 5-delige tangenset
- TTX-opbergvakje met vakverdeling en griptang met gekartelde, gebogen bekken

TTX00 + 401-10

SET 399



TEDSD95 TED6512RS

IN THIS BOX

- 95-delige bitset impact- en momentschroevendraaier
- 12-delige ratel- steekringsleutelset 8-19mm
- Momentsleutel 20-110nm + 40-210nm

TEX1238



TED909TXN TED911N

IN THIS BOX

- 9-delige set schroevendraaiers TX6-TX30
- 11-delige set schroevendraaiers plat, PH en PZ
- 5-delige schroevendraaiers set plat en PH

TEX915N

SET 439



TEDPC14 TED9121

IN THIS BOX

- 14-delige set doorslagen, beitels en centerpunten
- 21-delige slag- doppen- en bitset 1/2" volgens ANSI standaard
- 5-delige wielmoerenset

TEXW05



TED6515 TEDHT42

IN THIS BOX

- 15-delige steekring- sleutelset 5,5-19mm
- 42-delige HEX en TX-sleutelset
- Steekringsleutels 20 - 32mm

TEX2032

SET 456



TEDV909N TEDV440

IN THIS BOX

- 9-delige 1000V schroevendraaiers set Plat, PZ en PH
- 4-delige geïsoleerde 1000V tangenset klasse EN 60900
- Leeg TTX-opbergvakje met vakverdeling

TTX02

SET 260



IN THIS BOX

- 12-delige service tray

TTEPS12

SET 272

INFO

Hoe kies ik de geschikte gereedschapsset?

Surf naar www.vynckier.biz/gereedschapssets

Al uw gereedschappen in één set	Al uw gereedschappen samen in één set
<ol style="list-style-type: none"> Kies de geschikte accessoires Organiseer u met Teng Tools 	<p>Zoek u een gereedschapsset op uw gereedschapsset op in Teng Tools en MW 1000 die u wilt gebruiken. Het is mogelijk dat u een gereedschapsset wilt gebruiken die niet in uw gereedschapsset zit. Het is mogelijk dat u een gereedschapsset wilt gebruiken die niet in uw gereedschapsset zit. Het is mogelijk dat u een gereedschapsset wilt gebruiken die niet in uw gereedschapsset zit.</p> <p>Of u een gereedschapsset wilt gebruiken die niet in uw gereedschapsset zit. Het is mogelijk dat u een gereedschapsset wilt gebruiken die niet in uw gereedschapsset zit. Het is mogelijk dat u een gereedschapsset wilt gebruiken die niet in uw gereedschapsset zit.</p>

SET 260	SET 272	SET 290	SET 399	SET 439	SET 456	
801008668 ⓘ TCE260E 1.445,00 €	801008672 ⓘ TCE272E 1.609,00 €	801008676 ⓘ TCE290E 1.789,00 €	801008680 ⓘ TCE399E 2.225,00 €	 TCW707EV	 TCW807N	
801008669 ⓘ TCE260N 1.589,00 €	801008673 ⓘ TCE272N 1.759,00 €	801008677 ⓘ TCE290N 1.929,00 €	801008681 ⓘ TCE399N 2.359,00 €			
801008670 ⓘ TCE260NW 1.589,00 €	801008674 ⓘ TCE272NW 1.759,00 €	801008678 ⓘ TCE290NW 1.929,00 €	801008682 ⓘ TCE399NW 2.359,00 €			 TCW807NW
801008671 ⓘ TCE260NS 1.589,00 €	801008675 ⓘ TCE272NS 1.759,00 €	801008679 ⓘ TCE290NS 1.929,00 €	801008683 ⓘ TCE399NS 2.359,00 €			



TCW808N



TCW810N



TCW810NBK



TCW806LN



TCW809N

801008684 ⓘ TCE399N8 2.405,00 €	801008685 ⓘ TCE399N10 2.449,00 €	801008686 ⓘ TCE439N10 2.779,00 €	801008687 ⓘ TCE456N10 2.935,00 €
801008814 ⓘ TCE399NBK 2.449,00 €	801008821 ⓘ TCE439NBK 2.779,00 €	801008832 ⓘ TCE456NBK 2.689,00 €	801008688 Ⓢ TCE456LN6 3.399,00 €
			801008689 Ⓢ TCE456N9 3.435,00 €

01 MACHINES

02 AUTO

03 WORKSHOP

04 EQUIPMENT

05 TOOLS



333
DELIG

TCEM333N

Order nr.	801201333
Orig. nr.	TCEM333N
Prijs	€ 2.329,00



TTEMB11

- IN THIS BOX**
- 11-delige tangen

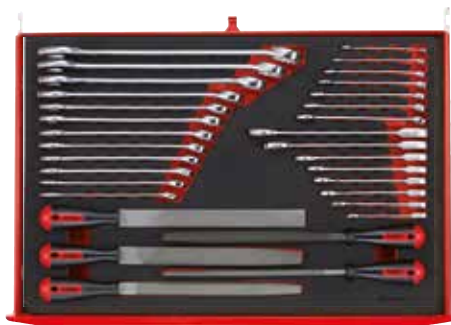

TTEX32

- IN THIS BOX**
- 27-delige sleutelset
 - 5-delige vijlenset



TTEPS12

- IN THIS BOX**
- 12-delige basistoolset



TTEMD98N

- IN THIS BOX**
- 12 schroevendraaiers
 - 7 geïsoleerde schroevendraaiers
 - 12 mini schroevendraaiers
 - 63 bitsen
 - Bitschroevendraaier



TTESK77

- IN THIS BOX**
- 77-delige doppenset 1/4", 3/8" en 1/2"



TTEX17

- IN THIS BOX**
- 17-delige momentsleutel, sleutel en inspectieset



TTESK85

- IN THIS BOX**
- 85-delige doppen en bitsset

GET SPONSORED

Tentoolsmasters.com



Actief in de autosport, motorsport ... ? Dan weet je ongetwijfeld hoe belangrijk degelijke en betrouwbare tools zijn. Dat weten wij ook en daarom willen wij jouw team sponsoren. Interesse? Stuur een mail naar Mr. Master. (mrmaster@tengtoolsmasters.com) We werken samen een sponsorpakket uit op uw maat.



Sponsoring formules

- Keuze uit het volledig Teng Tools assortiment
- Het team ontvangt hier bovenop nog een promopak

Max Rally Sport



Piloot Marc Janssens proefde in 1987 als co-piloot voor het eerst van de rallysport. In 1989 besluit hij zijn eigen weg te gaan en rijdt zijn eerste rally aan het stuur van een Opel Ascona. Hiermee behaalt hij in 1990 zijn eerste kampioentitel.

In de daaropvolgende jaren wordt eerst met een Opel Manta en daarna met een Opel Kadett GSI het Nationaal kampioenschap betwist. Broer Erwin stapt als co-piloot mee in de strijd. De samenwerking levert in 2000 de Belgische Nationale titel in de ASAF klasse 11 op. In 2006 wordt terug overgeschakeld naar de Manta. Er worden de daarop volgende jaren meerdere titels behaald. In 2011 hangt broer Erwin de helm aan de haak. Zijn plaats wordt ingenomen door Mario Leys.

Na een totale revisie van de Manta in 2012 wordt de strijd hernomen, en in 2013 wordt opnieuw een titel behaald. De overwinningen en ereplaatsen blijven zich opstapelen, en ook in 2014 kroont het team zich tot kampioen in de klasse ASAF 11.

2016 betekent de start van de samenwerking met Teng Tools. Een samenwerking die prompt leidt tot 2 opeenvolgende titels in 2016 en 2017. Een reeks waar men fier op is en die enkel kon worden gerealiseerd door de inzet van de mechanici. Zij zetten zich met behulp van de Teng Tools gereedschappen en met volle overgave in om de wagen steeds naar een hoger niveau te tillen.

De komende seizoenen is het de ambitie om opnieuw hoog te eindigen. Ook wordt overwogen om over te stappen naar de Historic competitie.



417
DELIG

TCEMM417N8

Order nr.	122390136
Orig. nr.	TCEMM417N8
Prijs	€ 2.359,00

TED3836

TED9121



TEXW05

IN THIS BOX

- 36-delige doppen- en slagdoppen- set 3/8"
- 21-delige slagdoppen- set 1, volgens ANSI standaard
- 5-delige wielmoeren- set

TEDHT42

TEDSD95



TEXEXT13

IN THIS BOX

- 42-delige set van hex en TX sleutels
- 95-delige bitset impact- en momentschroevendraaier
- 13-delige verlengstukken- set 1/4" - 3/8" - 1/2"

TED441-T

TED8012



TEX2032

IN THIS BOX

- 5-delige tangen- set
- 12 steekringsleutels 8-19mm
- 7 steekringsleutels

TEDHEX7

TEDTX7

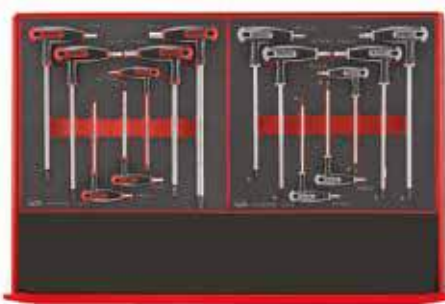

TTX00

IN THIS BOX

- 7-delige TX/TPX sleutel- set
- 7-delige allensleutels set T-hendel 2,5-8mm

TED911N

TED909TXN



TEX915N

IN THIS BOX

- 9-delige set schroevendraaiers TX6-TX30
- 5-delige schroevendraaiers- set plat en PH
- 11-delige set schroevendraaiers plat, PH en PZ

TED1227

TED1489



TEX1238

IN THIS BOX

- 27-delige doppen- set 1/2" 10-24mm
- 89-delige doppen- en bitset 1/4"
- Momentsleutel 20-110mm + 40-210mm



TTEPS12

IN THIS BOX

- 12-delige service tray



**411
DELIG**

TCEMM411N2

Order nr.	245370120
Orig. nr.	TCEMM411N2
Prijs	€ 2.555,00



TEX1238

TTZ01

- IN THIS BOX**
- 7-delige set van stiftsleutels met T-hendel
 - 7-delige tx/tpx sleutel-set
 - 42-delige hex en tx sleutels
 - 2-delige momentsleutelset
 - Leeg opbergvakje met vakverdeling



TEXEXT13

TTZ01

- IN THIS BOX**
- 27-delige doppen- en bitsset 1/4"
 - 36-delige doppen-set 3/8"
 - 27-delige doppen-set 1/2"
 - 13-delige verlengstukkenset TEX-tray
 - Leeg opbergvakje met vakverdeling



TEX915N

TTZ01

- IN THIS BOX**
- 11-delige schroevendraaierset plat, PH en PZ
 - 9-delige schroevendraaierset TX6-TX30
 - 299-delige kabelschoenenset
 - 5-delige schroevendraaierset plat en PH
 - Leeg opbergvakje met vakverdeling



TEXPB4

TTZ01

- IN THIS BOX**
- 95-delige bitsset met impact- en moment-schroevendraaier
 - Slag- en beitelset
 - 21-delige slagdoppen-set 1/2"
 - 4-delige koevoetset
 - Leeg opbergvakje met vakverdeling



TEX2032

TTZ01

- IN THIS BOX**
- 12-delige steekringsleutelset HIP-GRIP
 - 4-delige schroefleutelset
 - 5-delige tangenset
 - 7-delige steekringsleutelset 20-32mm
 - Leeg opbergvakje met vakverdeling

DOP 1/4" 6-KANT.

Kenmerken:

- Korte uitvoering 25 mm
- DIN 3124-ISO 2725
- Chroom vanadium
- Matverchromde uitvoering



mm 1/4"

Order nr.	Orig. nr.	Maat mm	Prijs €
25670100	M140504	4	2,72
25670159	M1405045	4,5	2,72
25670209	M140505	5	2,72
25670258	M1405055	5,5	2,72
25670308	M140506	6	2,72
25670407	M140507	7	2,72
25670506	M140508	8	2,72
25670605	M140509	9	2,72
25670704	M140510	10	2,72
25670803	M140511	11	2,72
25670902	M140512	12	2,94
25671009	M140513	13	4,08

DOP 1/4" 6-KANT.

Kenmerken:

- Korte uitvoering 25 mm
- DIN 3124-ISO 2725
- Chroom vanadium
- Matverchromde uitvoering



inch 1/4"

Order nr.	Orig. nr.	Maat inch	Prijs €
69800100	M140106	3/16	2,61
69800209	M140107	7/32	2,61
69800308	M140108	1/4	2,61
69800407	M140109	9/32	2,61
69800506	M140110	5/16	2,61
69800605	M140111	11/32	2,61
69800704	M140112	3/8	2,72
69800803	M140114	7/16	3,06
69800902	M140116	1/2	3,06

DOP 1/4" 12-KANT MM.

Kenmerken:

- Korte uitvoering 25 mm
- DIN 3124-ISO 2725
- Chroom vanadium
- Matverchromde uitvoering



mm 1/4"

Order nr.	Orig. nr.	Maat mm	Prijs €
284690104	M14050412-C	4	2,38
284690302	M140505512-C	5,5	2,38
284690401	M14050612-C	6	2,38
284690500	M14050712-C	7	2,38
284690609	M14050812-C	8	2,38
284690708	M14050912-C	9	2,38
284690807	M14051012-C	10	2,50
284690906	M14051112-C	11	2,61
284691003	M14051212-C	12	2,61
284691102	M14051312-C	13	3,06
284690203	M14050512-C	5	2,38

DOP 1/4" 6-KANT.

Kenmerken:

- Lange uitvoering 49,5 mm
- DIN 3124-ISO 2725
- Chroom vanadium
- Matverchromde uitvoering



mm 1/4"

Order nr.	Orig. nr.	Maat mm	Prijs €
35620038	M140604	4	5,67
35620061	M140605	5	5,67
35620095	M1406055	5,5	5,67
35620103	M140606	6	5,67
35620202	M140607	7	5,89
35620301	M140608	8	5,89
35620350	M140609	9	5,67
35620400	M140610	10	5,89
35620459	M140611	11	5,89
35620509	M140612	12	5,89
35620608	M140613	13	6,46

DOP 1/4" 6-KANT.

Kenmerken:

- Lange uitvoering 49,5 mm
- DIN 3124-ISO 2725
- Chroom vanadium
- Matverchromde uitvoering



inch 1/4"

Order nr.	Orig. nr.	Maat inch	Prijs €
69890101	M140206	3/16	5,44
69890150	M140207	7/32	5,44
69890200	M140208	1/4	5,44
69890259	M140209	9/32	5,44
69890309	M140210	5/16	5,44
69890358	M140211	11/32	5,44
69890408	M140212	3/8	5,55
69890507	M140214	7/16	5,55
69890606	M140216	1/2	5,67

DOP 1/4" 12-KANT.

Kenmerken:

- Lange uitvoering 49,5 mm
- DIN 3124-ISO 2725
- Chroom vanadium
- Matverchromde uitvoering



mm 1/4"

Order nr.	Orig. nr.	Maat mm	Prijs €
284710100	M14060612-C	6	5,22
284710209	M14060712-C	7	5,22
284710308	M14060812-C	8	5,22
284710407	M14061012-C	10	5,22
284710506	M14061212-C	12	5,33
284710605	M14061312-C	13	5,67

DOP 1/4" 12-KANT.

Kenmerken:

- Korte uitvoering 25 mm
- DIN 3124-ISO 2725
- Chroom vanadium
- Matverchromde uitvoering



inch 1/4"

Order nr.	Orig. nr.	Maat inch	Prijs €
284700101	M14010612-C	3/16	2,38
284700200	M14010712-C	7/32	2,38
284700309	M14010812-C	1/4	2,38
284700408	M14010912-C	9/32	2,38
284700507	M14011012-C	5/16	2,38
284700606	M14011112-C	11/32	2,50
284700705	M14011212-C	3/8	2,50
284700804	M14011412-C	7/16	2,72
284700903	M14011612-C	1/2	2,72

DOP 1/4" 12-KANT.

Kenmerken:

- Lange uitvoering 49,5 mm
- DIN 3124-ISO 2725
- Chroom vanadium
- Matverchromde uitvoering



inch 1/4"

Order nr.	Orig. nr.	Maat inch	Prijs €
284720109	M14020612-C	3/16	4,87
284720208	M14020712-C	7/32	4,87
284720307	M14020812-C	1/4	4,87
284720406	M14020912-C	9/32	4,87
284720505	M14021012-C	5/16	4,87
284720604	M14021112-C	11/32	4,87
284720703	M14021212-C	3/8	4,99
284720802	M14021412-C	7/16	4,99
284720901	M14021612-C	1/2	5,22

DOP 1/4" TX-E.

Kenmerken:

- Korte uitvoering
- Chroom Vanadium
- Matverchromde uitvoering



mm 1/4"

Order nr.	Orig. nr.	Maat TX-E	Lengte mm	Prijs €
101850105	M140704	E4	23,1	4,19
101850204	M140705	E5	24,8	4,19
101850303	M140706	E6	24,8	4,19
101850402	M140707	E7	24,8	4,19
101850501	M140708	E8	24,8	4,19

DOP 3/8" 6-KANT.

Kenmerken:

- Korte uitvoering
- DIN 3124-ISO 2725
- Chroom vanadium
- Matverchromde uitvoering



Order nr.	Orig. nr.	Maat mm	Lengte mm	Prijs €
26210054	M380507	7	25,7	3,40
26210104	M380508	8	25,7	3,28
26210203	M380509	9	25,7	3,74
26210302	M380510	10	25,7	3,74
26210401	M380511	11	25,7	3,74
26210500	M380512	12	25,7	3,74
26210609	M380513	13	25,7	3,74
26210708	M380514	14	25,7	3,97
26210807	M380515	15	25,7	3,97
26210906	M380516	16	29	3,74
26211003	M380517	17	29	4,87
26211102	M380518	18	29	5,10
26211201	M380519	19	29	5,33
26211300	M380520	20	29	5,55
26211409	M380521	21	29	5,67
26211508	M380522	22	29	5,89

DOP 3/8" 6-KANT.

Kenmerken:

- Korte uitvoering
- DIN 3124-ISO 2725
- Chroom vanadium
- Matverchromde uitvoering



Order nr.	Orig. nr.	Maat inch	Lengte mm	Prijs €
69950103	M380110	5/16	25,7	3,74
69950202	M380112	3/8	25,7	3,74
69950301	M380114	7/16	25,7	3,74
69950400	M380116	1/2	25,7	3,74
69950509	M380118	9/16	25,7	3,74
69950608	M380120	5/8	29	3,74
69950707	M380122	1 1/16	29	4,87
69950806	M380124	3/4	29	5,33
69950905	M380126	13/16	29	5,67
69951002	M380128	7/8	29	5,89

DOP 3/8" 12-KANT MM.

Kenmerken:

- Korte uitvoering
- DIN 3124-ISO 2725
- Chroom vanadium
- Matverchromde uitvoering



Order nr.	Orig. nr.	Maat mm	Prijs €
284730108	M38050812-C	8	2,83
284730207	M38050912-C	9	3,28
284730306	M38051012-C	10	3,28
284730405	M38051112-C	11	3,40
284730504	M38051212-C	12	3,40
284730603	M38051312-C	13	3,40
284730702	M38051412-C	14	3,52
284730801	M38051512-C	15	3,52
284730900	M38051612-C	16	3,52
284731007	M38051712-C	17	4,30
284731106	M38051812-C	18	4,42
284731205	M38051912-C	19	4,64
284731304	M38052212-C	22	5,22

DOP 3/8" 6-KANT.

Kenmerken:

- Lange uitvoering
- DIN 3124-ISO 2725
- Chroom vanadium
- Matverchromde uitvoering



Order nr.	Orig. nr.	Maat mm	Lengte mm	Prijs €
35860055	M380607	7	45,5	5,55
35860105	M380608	8	45,5	5,55
35860154	M380609	9	45,5	5,55
35860204	M380610	10	45,5	5,67
35860253	M380611	11	45,5	5,55
35860303	M380612	12	45,5	5,67
35860402	M380613	13	45,5	5,89
35860451	M380614	14	50	6,00
35860477	M380615	15	53	6,00
35860493	M380616	16	53	7,03
35860501	M380617	17	56	7,47
35860550	M380618	18	56	7,70
35860600	M380619	19	56	8,50
35860709	M380620	20	63,5	8,95
35860808	M380621	21	63,5	8,95
35860907	M380622	22	63,5	9,52

DOP 3/8" 6-KANT.

Kenmerken:

- Lange uitvoering
- DIN 3124-ISO 2725
- Chroom vanadium
- Matverchromde uitvoering



Order nr.	Orig. nr.	Maat inch	Lengte mm	Prijs €
69970101	M380212	3/8	45,5	5,44
69970200	M380214	7/16	45,5	5,44
69970309	M380216	1/2	45,5	5,55
69970408	M380218	9/16	50	5,89
69970507	M380220	5/8	53	6,00
69970606	M380222	1 1/16	56	7,94
69970705	M380224	3/4	56	8,61
69970804	M380226	13/16	63,5	8,61
69970903	M380228	7/8	63,5	9,63

DOP 3/8" 12-KANT MM.

Kenmerken:

- Lange uitvoering
- DIN 3124-ISO 2725
- Chroom vanadium
- Matverchromde uitvoering



Order nr.	Orig. nr.	Maat mm	Prijs €
284750106	M38060712-C	7	4,99
284750205	M38060812-C	8	4,99
284750304	M38060912-C	9	4,99
284750403	M38061012-C	10	4,99
284750502	M38061112-C	11	4,99
284750601	M38061212-C	12	5,22
284750700	M38061312-C	13	5,22
284750809	M38061412-C	14	5,44
284750908	M38061512-C	15	5,44
284751005	M38061612-C	16	6,23
284751104	M38061712-C	17	6,69
284751203	M38061812-C	18	6,91
284751302	M38061912-C	19	7,25
284751401	M38062012-C	20	7,94
284751500	M38062112-C	21	7,94
284751609	M38062212-C	22	8,50

DOP 3/8" 12-KANT INCH .

Kenmerken:

- Korte uitvoering
- DIN 3124-ISO 2725
- Chroom vanadium
- Matverchromde uitvoering



Order nr.	Orig. nr.	Maat inch	Prijs €
284740107	M38011212-C	3/8	3,40
284740206	M38011412-C	7/16	3,52
284740305	M38011612-C	1/2	3,52
284740404	M38011812-C	9/16	3,52
284740503	M38012012-C	5/8	3,52
284740602	M38012212-C	11/16	4,30
284740701	M38012412-C	3/4	4,64

DOP 3/8" DIEP 12-KANT INCH.

Kenmerken:

- Lange uitvoering
- DIN 3124-ISO 2725
- Chroom vanadium
- Matverchromde uitvoering



Order nr.	Orig. nr.	Maat inch	Prijs €
284760105	M38021212-C	3/8	4,87
284760204	M38021412-C	7/16	4,87
284760303	M38021612-C	1/2	4,99
284760402	M38021812-C	9/16	5,22
284760501	M38022012-C	5/8	5,44
284760600	M38022212-C	11/16	7,03
284760709	M38022412-C	3/4	7,59

DOP 3/8" TX-E.

Kenmerken:

- Korte uitvoering
- DIN 3124-ISO 2725
- Chroom vanadium
- Matverchromde uitvoering



Order nr.	Orig. nr.	Maat TX-E	Lengte mm	Prijs €
101690105	M380710	E 10	28	6,46
101690204	M380712	E 12	28	6,46
101690303	M380714	E 14	28	6,46
101690402	M380716	E 16	28	6,46
101690501	M380718	E 18	28	6,46

DOP 1/2" 6-KANT.

Kenmerken:

- Korte uitvoering
- DIN 3124-ISO 2725
- Chroom vanadium
- Matverchromde uitvoering



Order nr.	Orig. nr.	Maat mm	Lengte mm	Prijs €
74313008	M1205106	10	38	4,87
74313107	M1205116	11	38	4,87
74313206	M1205126	12	38	4,87
74313305	M1205136	13	38	4,87
74313404	M1205146	14	38	4,87
74313503	M1205156	15	38	4,87
74313602	M1205166	16	38	5,10
74313701	M1205176	17	38	5,55
74313800	M1205186	18	38	5,89
74313909	M1205196	19	38	6,69
74314006	M1205206	20	38	7,03
74314105	M1205216	21	38	7,14
74314204	M1205226	22	40	7,47
74314303	M1205236	23	40	7,47
74314402	M1205246	24	40	8,16
74314501	M1205256	25	40	8,27
74314600	M1205266	26	40	8,83
74314709	M1205276	27	43	9,63
74314808	M1205286	28	43	9,63
74314907	M1205296	29	43	9,74
74315003	M1205306	30	43	10,50
74315102	M1205326	32	43	10,50
74312307	M1205336	33	45,5	14,50
74315201	M1205346	34	45,5	16,50

DOP 1/2" 12-KANT.

Kenmerken:

- Korte uitvoering
- DIN 3124-ISO 2725
- Chroom vanadium
- Matverchromde uitvoering



Order nr.	Orig. nr.	Maat mm	Lengte mm	Prijs €
74310038	M120508	8	38	4,87
74310061	M120509	9	38	4,87
74310103	M120510	10	38	4,87
74310202	M120511	11	38	4,87
74310301	M120512	12	38	4,87
74310400	M120513	13	38	4,87
74310509	M120514	14	38	4,87
74310608	M120515	15	38	4,87
74310707	M120516	16	38	5,10
74310806	M120517	17	38	5,55
74310905	M120518	18	38	5,89
74311002	M120519	19	38	6,69
74311101	M120520	20	38	7,03
74311200	M120521	21	38	7,03
74311309	M120522	22	40	7,47
74311408	M120523	23	40	7,47
74311507	M120524	24	40	8,16
74311556	M120525	25	40	8,27
74311655	M120526	26	40	8,83
74311804	M120527	27	43	9,52
74311754	M120528	28	43	9,63
74311853	M120529	29	43	9,74
74312109	M120530	30	43	10,50
74312208	M120532	32	43	10,50
74312257	M120534	34	45,5	17,50

DOP 1/2" 12-KANT.

Kenmerken:

- Korte uitvoering
- DIN 3124-ISO 2725
- Chroom vanadium
- Matverchromde uitvoering



Order nr.	Orig. nr.	Maat inch	Lengte mm	Prijs €
74315508	M120112	3/8	38	4,87
74315607	M120114	7/16	38	4,87
74315706	M120116	1/2	38	4,87
74315805	M120118	9/16	38	4,87
74316001	M120120	5/8	38	4,87
74316100	M120122	11/16	38	4,87
74316209	M120124	3/4	38	6,11
74316407	M120126	13/16	38	6,80
74316506	M120128	7/8	40	7,36
74316605	M120130	15/16	40	7,94
74316704	M120132	1	43	8,83
74316803	M120134	1 1/16	43	9,52
74316902	M120136	1 1/8	43	9,63
74317009	M120138	1 3/16	43	10,50
74317108	M120140	1 1/4	43	10,50

DOP 1/2" 6-KANT.

Kenmerken:

- Lange uitvoering 79 mm
- DIN 3124-ISO 2725
- Chroom vanadium
- Matverchromde uitvoering



Order nr.	Orig. nr.	Maat mm	Prijs €
25732009	M1206136	13	10,50
25732108	M1206146	14	11,50
25732207	M1206156	15	11,50
25732306	M1206166	16	11,50
25732405	M1206176	17	11,50
25732504	M1206186	18	11,50
25732603	M1206196	19	11,50
25732702	M1206246	24	12,50

DOP 1/2" 12-KANT.

Kenmerken:

- Lange uitvoering 79 mm
- DIN 3124-ISO 2725
- Chroom vanadium
- Matverchromde uitvoering



Order nr.	Orig. nr.	Maat mm	Prijs €
25730102	M120610	10	10,50
25730201	M120611	11	10,50
25730300	M120612	12	10,50
25730409	M120613	13	10,50
25730508	M120614	14	11,50
25730607	M120615	15	11,50
25730706	M120616	16	11,50
25730805	M120617	17	11,50
25730904	M120618	18	11,50
25731001	M120619	19	11,50
25731100	M120620	20	11,50
25731209	M120621	21	11,50
25731308	M120622	22	11,50
25731407	M120624	24	12,50
25731506	M120627	27	19,50
25731605	M120630	30	21,50
25731704	M120632	32	23,50
25731803	M120636	36	28,50

DOP 1/2" TX-E.

Kenmerken:

- Korte uitvoering 38mm
- DIN 3124-ISO 2725
- Chroom vanadium
- Matverchromde uitvoering



Order nr.	Orig. nr.	Maat TX-E	Prijs €
112070107	M120710	10	6,11
112070206	M120711	11	6,46
112070305	M120712	12	6,11
112070404	M120714	14	6,11
112070503	M120716	16	6,11
112070602	M120718	18	8,61
112070701	M120720	20	8,61
112070800	M120722	22	8,61
112070909	M120724	24	8,61

DOP 3/4" 6-KANT.

Kenmerken:

- Korte uitvoering
- DIN 3124-ISO 2725
- Chroom vanadium
- Matverchromde uitvoering



DOP 3/4" 12-KANT.

Kenmerken:

- Korte uitvoering
- DIN 3124-ISO 2725
- Chroom vanadium
- Matverchromde uitvoering



DOP 1" 12-KANT.

Kenmerken:

- Korte uitvoering
- DIN 3124-ISO 2725
- Chroom vanadium
- Matverchromde uitvoering



Order nr.	Orig. nr.	Maat mm	Lengte mm	3/4"	
				mm	Prijs €
36200103	M3405196	19	50	16,50	
36200202	M3405216	21	50	16,50	
36200301	M3405226	22	50	16,50	
36200400	M3405246	24	51	17,50	
36200509	M3405276	27	52	18,50	
36200608	M3405306	30	54	19,50	
36200707	M3405326	32	56	19,50	
36200806	M3405336	33	56	19,50	
36200905	M3405346	34	56	21,50	
36201002	M3405366	36	58	23,50	
36201101	M3405386	38	60	23,50	
36201200	M3405416	41	64	28,50	
36201309	M3405466	46	68	31,50	
36201408	M3405506	50	72	35,50	

Order nr.	Orig. nr.	Maat inch	Lengte mm	3/4"	
				inch	Prijs €
114930100	M340124	3/4	50	16,50	
114930209	M340128	7/8	51	16,50	
114930308	M340130	15/16	51	16,50	
114930407	M340132	1	51	16,50	
114930506	M340134	1 1/16	51	16,50	
114930605	M340136	1 1/8	51	17,50	
114930704	M340138	1 3/16	53	17,50	
114930803	M340140	1 1/4	55	18,50	
114930902	M340142	1 5/16	55	19,50	
114931009	M340144	1 3/8	57	20,50	
114931108	M340146	1 7/16	57	21,50	
114931207	M340148	1 1/2	57	21,50	
114931306	M340152	1 5/8	63	25,50	
114931405	M340156	1 3/4	65	28,50	
114931504	M340158	1 13/16	67	29,50	
114931603	M340160	1 7/8	69	30,50	
114931702	M340164	2	71	31,50	

Order nr.	Orig. nr.	Maat mm	Lengte mm	3/4"	
				mm	Prijs €
114840101	M110536	36mm	65	31,50	
114840200	M110541	41mm	70	34,50	
114840309	M110546	46mm	74,5	40,50	
114840408	M110550	50mm	75,3	43,50	
114840507	M110555	55mm	80	41,50	
114840606	M110558	58mm	80	55,50	
114840705	M110560	60mm	84	59,50	
114840804	M110565	65mm	87,3	59,50	
114840903	M110570	70mm	93,4	77,50	
114841000	M110575	75mm	96	77,50	
114841109	M110580	80mm	103,6	102,00	

TENG TOOLS

Startup in Zuid - Afrika



Harley Nash, een van de drie oprichters van Teng Tools ZA:

"We begonnen niet met Teng Tools te verkopen, maar te kopen! We stonden paf van het Get Organised-systeem toen we onze eerste set Teng Tools hadden bemachtigd! De combinatie van het inrichten, en de kwaliteit is onovertroffen in de handgereedschappenbranche. Sascha, Graham en ikzelf repareren klassieke auto's en motoren; en we konden het niet geloven dat Teng Tools gereedschappen hier niet eenvoudigweg verkrijgbaar waren. Eigenlijk helemaal niet, en met zo'n geweldig product moesten we Teng Tools wel supporten!

Als distributeur hebben we ons gerealiseerd wat een geweldig team Teng Tools wereldwijd is. Wij denken dat juist dat ons onderscheidt van de concurrenten. Teng Tools is een bijzonder dynamisch bedrijf, dat openstaat voor nieuwe ideeën en altijd bereid is om te helpen. Dank aan alle andere distributeurs die ons tot dusverre hebben geholpen bij het beantwoorden van onze vragen!"

DOPBITS 1/4" MET PLAT-BITS.

Kenmerken:

- Chroom vanadium
- Matverchromde uitvoering



mm 1/4

Order nr.	Orig. nr.	Maat plat	Lengte mm	Prijs €
68280106	M141404	0,76x4	32	3,63
68280205	M1414055	1,2x5,5	32	3,63
68280304	M141407	1,4x7	32	3,63

DOPBITS 1/4" MET TX-BITS.

Kenmerken:

- Chroom vanadium
- Matverchromde uitvoering



1/4

Order nr.	Orig. nr.	Maat TX	Lengte mm	Prijs €
112060108	M141210T-C	10	32	4,08
112060207	M141215T-C	15	32	4,08
112060306	M141220T-C	20	32	4,08
112060405	M141225T-C	25	32	4,08
112060504	M141227T-C	27	32	4,08
112060603	M141230T-C	30	32	4,08
112060702	M141240T-C	40	32	4,42

DOPBITS 1/4" MET PHILIPS-BITS.

Kenmerken:

- Chroom vanadium
- Matverchromde uitvoering



1/4

Order nr.	Orig. nr.	Maat PH	Lengte mm	Prijs €
68260058	M141300	0	32	3,63
68260108	M141301	1	32	3,63
68260207	M141302	2	32	3,63
68260306	M141303	3	32	3,63

DOPBITS 3/8" MET HEX-BITS.

Kenmerken:

- Korte uitvoering 49,5 mm
- Chroom vanadium
- Matverchromde uitvoering



mm 3/8

Order nr.	Orig. nr.	Maat mm	Prijs €
102070109	M381503	3	5,67
102070208	M381504	4	5,67
102070307	M381505	5	5,67
102070406	M3815055	5,5	5,67
102070505	M381506	6	5,67
102070604	M381507	7	5,67
102070703	M381508	8	5,67
102070802	M381510	10	5,89
102070901	M381512	12	10,50

DOPBITS 3/8" MET TPX-BITS.

Kenmerken:

- Korte uitvoering 49,5 mm
- Chroom vanadium
- Matverchromde uitvoering



3/8

Order nr.	Orig. nr.	Maat TPX	Prijs €
102090107	M381210	10	5,89
102090206	M381215	15	5,89
102090305	M381220	20	5,89
102090404	M381225	25	5,89
102090503	M381227	27	5,89
102090602	M381230	30	5,89
102090701	M381240	40	5,89
102090800	M381245	45	5,89
102090909	M381250	50	5,89

DOPBITS 1/4" MET POZIDRIV-BITS.

Kenmerken:

- Chroom vanadium
- Matverchromde uitvoering



1/4

Order nr.	Orig. nr.	Maat PZ	Lengte mm	Prijs €
68350107	M141601	1	32	3,63
68350206	M141602	2	32	3,63
68350305	M141603	3	32	3,63

DOPBITS 3/8" MET HEX-BITS.

Kenmerken:

- Korte uitvoering 49,5 mm
- Chroom vanadium
- Matverchromde uitvoering



inch 3/8

Order nr.	Orig. nr.	Maat inch	Prijs €
114820103	M381103	3/32	5,67
114820202	M381104	1/8	5,67
114820301	M381105	5/32	5,67
114820400	M381106	3/16	5,67
114820509	M381107	7/32	5,67
114820608	M381108	1/4	5,67
114820707	M381110	5/16	5,67
114820806	M381112	3/8	5,89

DOPBITS 3/8" MET TX-BITS.

Kenmerken:

- Korte uitvoering 49,5 mm
- Chroom vanadium
- Matverchromde uitvoering



3/8

Order nr.	Orig. nr.	Maat TX	Prijs €
102080108	M381210T	10	5,89
102080207	M381215T	15	5,89
102080306	M381220T	20	5,89
102080405	M381225T	25	5,89
102080504	M381227T	27	5,89
102080603	M381230T	30	5,89
102080702	M381240T	40	5,89
102080801	M381245T	45	5,89
102080900	M381250T	50	5,89

DOPBITSEN HEX 1/2" AF.

Kenmerken:

- Chroom vanadium staal



Order nr.	Orig. nr.	Maat inch	Prijs €
237690102	M121106-C	3/16	6,11
237690201	M121107-C	7/32	6,11
237690300	M121108-C	1/4	6,11
237690409	M121109-C	9/32	6,11
237690508	M121110-C	5/16	6,11
237690607	M121112-C	3/8	6,69
237690706	M121116-C	1/2	7,70
237690805	M121118-C	9/16	9,63
237690904	M121120-C	5/8	11,50

DOPBITS 1/2" MET HEX-BITS.

Kenmerk:

- Chroom vanadium



Order nr.	Orig. nr.	Maat mm	Prijs €
68200104	M121505	5	6,69
68200203	M121506	6	6,69
68200302	M121507	7	6,69
68200401	M121508	8	6,69
68200500	M121509	9	6,46
68200609	M121510	10	7,36
68200708	M121512	12	8,61
68200807	M121514	14	10,50
68200815	M121515-C	15	9,52
68200823	M121516-C	16	10,50
68200906	M121517	17	12,50
68200914	M121518-C	18	10,50
68201003	M121519-C	19	12,50

DOPBITS 1/2" MET SPLINE-BITS LANG 65 MM.

Kenmerk:

- Chroom vanadium



Order nr.	Orig. nr.	Maat Spline	Prijs €
144000106	M122805	5	9,41
144000205	M122806	6	9,41
144000304	M122808	8	9,52
144000403	M122810	10	12,50
144000502	M122812	12	14,50
144000601	M122814	14	17,50
144000700	M122816	16	21,50

DOPBITS 1/2" MET TORX-BITS.

Kenmerk:

- Chroom vanadium



Order nr.	Orig. nr.	Maat TPX	Prijs €
68250109	M121220	20	7,03
68250208	M121225	25	7,03
68250307	M121227	27	7,03
68250406	M121230	30	7,03
68250505	M121240	40	7,03
68250604	M121245	45	7,36
68250703	M121250	50	7,36
68250802	M121255	55	8,27
68250901	M121260	60	9,06

DOPBITS 1/2" MET TORX-BITS, LANG 65,5 MM.

Kenmerk:

- Chroom vanadium



Order nr.	Orig. nr.	Maat TX	Prijs €
117400101	M121220T	20	7,03
117400200	M121225T	25	7,03
117400309	M121227T	27	7,03
117400408	M121230T	30	7,14
117400507	M121240T	40	7,14
117400606	M121245T	45	7,47
117400705	M121250T	50	7,47
117400804	M121255T	55	8,50
117400903	M121260T	60	9,06

DOPBITS 1/2" MET TORX TPX-BITS.

Kenmerk:

- Chroom vanadium



Order nr.	Orig. nr.	Maat TX	Prijs €
117440107	M122220T	20	9,97
117440206	M122225T	25	9,97
117440305	M122227T	27	9,97
117440404	M122230T	30	9,97
117440503	M122240T	40	10,50
117440602	M122245T	45	10,50
117440701	M122250T	50	11,50
117440800	M122255T	55	12,50
117440909	M122260T	60	13,50
117441006	M122270T	70	13,50

DOPBITS 1/2" MET RIBE-BITS LANG 65 MM.

Kenmerk:

- Chroom vanadium



Order nr.	Orig. nr.	Maat Ribe	Prijs €
143990109	M122704	4	8,95
143990208	M122705	5	8,95
143990307	M122706	6	8,95
143990406	M122708	8	8,95
143990505	M122710	10	11,50
143990604	M122711	11	14,50
143990703	M122712	12	16,50
143990802	M122713	13	17,50

DOPBITS 1/2" MET HEX-BITS LANG 65,5MM.

Kenmerk:

- Chroom vanadium



Order nr.	Orig. nr.	Maat mm	L2 mm	Prijs €
117450106	M122505	5	66.5	8,90
117450205	M122506	6	66.5	8,90
117450304	M122507	7	65.5	8,80
117450403	M122508	8	65.5	8,80
117450502	M122510	10	65.5	9,60
117450601	M122512	12	65.5	11,90

DOPBITS 1/2" MET HEX-BITS, EXTRA LANG.

Kenmerk:

- Chroom vanadium



Order nr.	Orig. nr.	Maat mm	L2 mm	Prijs €
186730107	M122506A	6	80	9,10
186730206	M122508A	8	80	9,10
186730305	M122510A	10	140	10,9

DOPBITSEN 3/4" MET HEX-BITS.

Geschikt voor:

- Voor manueel aandraaien

Kenmerk:

- Chroom vanadium



Order nr.	Orig. nr.	Maat mm	Prijs €
231380205	M341514-C	14	34,50
231380304	M341517-C	17	34,50
231380106	M341519-C	19	34,50
231380403	M341522-C	22	34,50

INFO

Hoe kies ik de geschikte doppen?

Surf naar www.vynckier.biz/doppen

<https://www.vynckier.biz>

Doppen in verschillende vormen en maten

Er zijn er een drietal die te onderscheiden zijn op grond van de vorm van de doppen. Doppen in verschillende vormen zijn beschikbaar als doper en worden ook wel gebruikt.

De doppen verschillen van lengte, de afstand tussen de doppen en de doppen en de doppen. De doppen in verschillende vormen zijn beschikbaar in verschillende maten (3/16 inch en 1/2 inch) en de doppen in verschillende maten (3/16 inch).

Wij zijn beschikbaar voor uw vragen en advies. Wij zijn beschikbaar voor uw vragen en advies.

ELLEBOOGSTUK.

Kenmerken:

- DIN3123C
- Chroom vanadium
- Matverchromde uitvoering



Order nr.	Orig. nr.	Aansluiting inch	Prijs €
74110057	M140030	1/4	11,50
74110073	M380030	3/8	14,50
74110107	M120030	1/2	23,50
74110206	M340030	3/4	64,50

DOPBITSHOUDER.

Kenmerken:

- DIN3126
- Chroom vanadium
- Matverchromde uitvoering



Order nr.	Orig. nr.	Aansluiting inch	Voor bitsen	Prijs €
35630102	M140060	1/4	1/4" hex	4,75
35810100	M380060	3/8	1/4" hex	5,10
101670057	M380061	3/8	10mm hex	5,89
35810209	M120060	1/2	5/16" hex	9,41
101670107	M120061	1/2	10mm hex	11,50
101670206	M120062	1/2	12mm hex	9,41

MAGNETISCHE ADAPTOR.



Order nr.	Orig. nr.	Aansluiting inwendig inch	Aansluiting uitwendig inch	Hoogte mm	Diameter plaat mm	Prijs €
231420100	M140036M	1/4	3/8	15	28	19,50
231420209	M380036M	3/8	1/2	20	30	29,50
231420308	M120037M	1/2	3/4	30	45	33,50
231420407	M340085M	3/4	1	35	54	39,50

**10-DELIGE EXTRA LANGE DOPPENSET
3/8".**

Kenmerken:

- T-schacht
- Kunststof hendel

Geleverd in een handige rollas.



Order nr.	178791000		
Orig. nr.	TBW10		
Doppen 3/8"	mm	7 - 8 - 10 - 12 - 13 - 14 - 17 - 19	
Lengte 2-delige T-hendel	mm	300	
Prijs	€	124,00	

**ADAPTOR MET OF ZONDER OPENING
VOOR AANSCHROEVEN MET EEN STAAF.**

Kenmerken:

- Chroom vanadium
- Satijnafwerking



Order nr.	Orig. nr.	Aansluiting inch	Opening	Prijs €
35650050	M140036	1/4F x 3/8M	Nee	4,08
35640101	M380035	3/8F x 1/4M	Ja	5,89
35650100	M380036	3/8F x 1/2M	Ja	8,16
35640200	M120036	1/2F x 3/8M	Ja	7,03
35650209	M120037	1/2F x 3/4M	Nee	9,63
35650308	M340085	3/4F x 1M	Nee	31,50
35640309	M340086-C	3/4F x 1/2M	Nee	17,50
35650407	M110030	1 (adaptor)	Ja	42,50

ADAPTOR.

Kenmerken:

- Voor montage op boorkop en uitwendige SQUARE-aansluiting voor doppen aan het andere einde
- Met zeskant aansluiting



Order nr.	117110106	117110205
Orig. nr.	M140037	M380037
Hexagonale aansluiting	inch 1/4	1/4
Vierkante aansluiting	inch 1/4	3/8
Prijs	€ 1,36	5,67

ADAPTORSET VAN 4 STUKS.

Bestaande uit:

- M140036M (1/4"x3/8")
- M380036M (3/8"x1/2")
- M120037M (1/2"x3/4")
- M340085M (3/4"x1")



Order nr.	231421009
Orig. nr.	MX04
Prijs	€ 77,50

**17-DELIGE SET ADAPTORS IN
TC TRAY.**

Kenmerken:

- Adaptors en adaptors M/F
- Bitshouder, bitshouder magnetisch en bitshouder met snelspankop



Order nr.	185800109		
Orig. nr.	TTADP17		
Adaptor	3/8F x 1/4 bitsen - 1/4Mx1/4 hex - 3/8M met 1/4 hex - 1/4 6-kant naar 1/2 vierkant - 1/4 6-kant naar 1/4 vierkant - 1/4 6-kant naar 3/8 vierkant		
Adaptor M/F	inch	3/8x1/2 - 1/2x3/8 - 3/4x1/8 - 1/4x3/8 - 3/8x1/4 - 1/2x3/4 - 1x3/4	
Bitshouder	1/4		
Bitshouder magnetisch	1/4 50mm - 1/4 70mm		
Bitshouder met snelspankop	1/4 50mm		
Prijs	€	61,50	

KLASSIEK VERLENGSTUK.

Kenmerken:

- DIN3123B
- Chroom vanadium
- Matverchromde uitvoering



Order nr.	Orig. nr.	Type	Lengte mm	Aansluiting inch	Prijs €
06790109	M140020	A	50	1/4	4,08
06790158	M140023	A	75	1/4	4,75
06790208	M140021	A	100	1/4	5,33
06790307	M140022	A	150	1/4	5,67
06790406	M380020	A	75	3/8	5,55
06790455	M380023	A	125	3/8	7,14
06790505	M380021	A	150	3/8	7,94
06790604	M380022	A	250	3/8	11,50
73860108	M120020	A	60	1/2	6,80
73860207	M120021	A	125	1/2	9,06
73860256	M120023	A	150	1/2	10,50
73860306	M120022	A	250	1/2	16,50
73860405	M340020	A	100	3/4	25,50
73860504	M340021	A	200	3/4	32,50
73860603	M340022	A	400	3/4	51,50
73860702	M110040	A	200	1	43,50
73860801	M110050	A	400	1	52,50

FLEXIBEL VERLENGSTUK.

Kenmerken:

- DIN3123B
- Chroom vanadium en kunststof
- Matverchromde uitvoering
- 5 Nm



Order nr.	29960101
Orig. nr.	M140038-C
Lengte mm	150
Aansluiting inch	1/4
Prijs €	11,50

T-BAR MET LANGE DOP.

Kenmerk:

- Aansluiting 3/8"

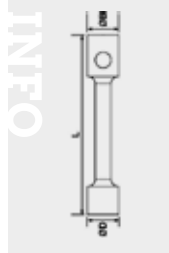

Order nr.	Orig. nr.	Maat mm	L mm	B mm	D mm	Prijs €
178790051	TBSKT07	7	300	19	10,8	18,50
178790101	TBSKT08	8	300	19	12	18,50
178790309	TBSKT10	10	300	19	14,7	18,50
178790507	TBSKT12	12	300	19	17,1	19,50
178790606	TBSKT13	13	300	19	18,5	19,50
178790705	TBSKT14	14	300	19	19,5	19,50
178790804	TBSKT17	17	300	19	23,3	23,50
178790903	TBSKT19	19	300	19	25,7	23,50

KLASSIEK VERLENGSTUK.

Kenmerken:

- DIN3123B
- Chroom vanadium
- Matverchromde uitvoering



Order nr.	Orig. nr.	Lengte mm	Aansluiting inch	Prijs €
06790356	M140024	300	1/4	11,50
06790703	M380024	500	3/8	39,50
73860355	M120024	500	1/2	44,50

VERLENGSTUK MET SAFETY LOCK.

Kenmerken:

- DIN3123B
- Chroom vanadium
- Matverchromde uitvoering



Order nr.	Orig. nr.	Lengte mm	Aansluiting inch	Prijs €
73860454	M340020S-C	100	3/4	35,50
73860553	M340021S-C	200	3/4	38,50
73860652	M340022S-C	400	3/4	65,50

VERLENGSTUK MET BOLKOP.

Kenmerken:

- DIN3123B
- Chroom vanadium
- Matverchromde uitvoering
- Type met bolkop (wobble) aan de dop-kant



Order nr.	Orig. nr.	Aansluiting inch	Lengte mm	Prijs €
01101708	M380020W-C	3/8	75	11,50
01101807	M380021W	3/8	150	12,50
01101906	M380022W	3/8	250	16,50
01102003	M120020W	1/2	75	16,50
01102102	M120021W	1/2	150	17,50
01102201	M120022W	1/2	250	21,50

T-BAR. DIN3122A.

Kenmerken:

- Chroom vanadium
- Matverchromde uitvoering
- Type S is met safety lock
- M110020: baar geleverd zonder optionele adapter 35650407



Order nr.	Orig. nr.	Lengte mm	Aansluiting inch	Prijs €
35870104	M140050	105	1/4	7,36
35870153	M380050	170	3/8	14,50
35870203	M340050	450	3/4	48,50
35870302	M340050S-C	450	3/4	55,50

UNIVERSELE RATEL MODEL FRP MET 45-TANDS AANDRIJFMECHANISME.

Kenmerken:

- Gepatenteerde (24583ROC) vezelversterkte uitvoering
- Zeer licht eigengewicht maar sterk
- Links-rechtsinstelling dmv een hendel
- Snel-ontkoppelknop (push-through) vergemakkelijkt het loslaten van de dop



Order nr.	Orig. nr.	Lengte mm	Aansluiting inch	Prijs €
74290107	1400FRP	150	1/4	30,50
74290206	3800FRP	200	3/8	39,50
74290305	1200FRP	255	1/2	50,50

UNIVERSELE RATEL MET 72-TANDS AANDRIJFMECHANISME.

Kenmerken:

- Twee-componenten kunststof handvat
- Links-rechtsinstelling dmv een draaiknop
- Snel-ontkoppelknop (push-through) vergemakkelijkt het loslaten van de dop
- Chroom vanadium
- Matverchroomde uitvoering



Order nr.	Orig. nr.	Lengte mm	Aansluiting inch	Prijs €
186140109	1400-72N	150	1/4	43,50
186140208	3800-72N	203	3/8	49,50
186140307	1200-72N	250	1/2	56,50

RATEL 1/2" MET 60-TANDS AANDRIJFMECHANISME.

Kenmerken:

- Met onder de hoek verstelbare kop
- Extra lange uitvoering L.432mm
- Twee-componenten kunststof handvat
- Links-rechtsinstelling dmv draaiknop in de kop
- Snel-ontkoppelknop
- Chroom vanadium
- Matverchroomde uitvoering



Order nr.	118060102
Orig. nr.	1200F
Lengte	mm 432
Aansluiting	inch 1/2
Prijs	€ 45,50

RATEL 1" MET 72-TANDS AANDRIJF MECHANISME.

Kenmerken:

- Industriële uitvoering
- Links-rechtsinstelling dmv draaiknop gemonteerd bovenop de ratelkop
- Snel-ontkoppelknop (push-through) vergemakkelijkt het loslaten van de dop
- Chroom vanadium
- Matverchroomde uitvoering



Order nr.	143810109
Orig. nr.	M1100-72
Aansluiting	inch 1
Aantal tanden	72
Lengte	mm 800
Prijs	€ 192,00

72 TANDEN FLEXIBELE RATEL.

Kenmerken:

- Increment van slechts 5 graden
- Met omkering systeem
- Satijn afwerking
- Twee componenten handvat



Order nr.	Orig. nr.	Lengte mm	Aansluiting inch	Prijs €
186900106	1400-72SN	121	1/4"	44,50
186900205	3800-72SN	178	3/8"	40,50
186900304	1200-72SN	190	1/2	55,50

RATEL 1/2" MET 45-TANDS AANDRIJFMECHANISME.

Kenmerken:

- Extra lange uitvoering L.432 mm
- Twee-componenten kunststof handvat
- Links-rechtsinstelling dmv draaiknop in de kop
- Snel-ontkoppelknop (push-through) vergemakkelijkt het loslaten van de dop
- Chroom vanadium
- Matverchroomde uitvoering



Order nr.	143830107
Orig. nr.	1200L
Aansluiting	inch 1/2
Lengte	mm 432
Prijs	€ 43,50

UNIVERSELE RATEL. MODEL DIN 3122D MET 24-TANDS (1") AANDRIJFMECHANISME.

Kenmerken:

- Chroom-vanadium
- Verchroomde uitvoering
- Links-rechtsinstelling dmv een hendel
- Snel-ontkoppelknop (push-through) vergemakkelijkt het loslaten van de dop



Order nr.	73720500
Orig. nr.	M1100
Aansluiting	inch 1
Lengte	mm 660
Prijs	€ 115,00

UITSCHUIFBARE RATEL 3/4" MET 72-TANDS AANDRIJFMECHANISME.

Type M340072E met extra lange uitvoering.

Kenmerken:

- Industriële kwaliteit
- Links-rechtsinstelling dmv draaiknop gemonteerd bovenop de ratelkop
- Snel-ontkoppelknop (push-through) vergemakkelijkt het loslaten van de dop
- Chroom vanadium



Order nr.	143820108	284770104
Orig. nr.	M3400-72	M340072E
Aansluiting	inch 3/4	3/4
Aantal tanden	72	72
Lengte	mm 505	545
Maximum lengte	mm 800	860
Prijs	€ 109,00	141,00

MINI RATEL MET HANDPALMFORMAAT.

Kenmerken:

- 1/4" Hex x 1/4" vierkant
- Tandwiellose mechanisme

► NEW



Order nr.	112390117	
Orig. nr.	PM14	
Aansluiting	inch	1/4
Gewicht	kg	2,00
Afmetingen (l x b x h)	mm	55x75x130
Prijs	€	14,50

RATEL 1/4" HANDPALM-MODEL.

Kenmerken:

- Met links-rechtsomkeerknop in het handvat
- Ideaal voor gebruik in nauwe plaatsjes



Order nr.	132090101	
Orig. nr.	1400M	
Aansluiting	inch	1/4
Aantal tanden		45
Lengte	mm	76
Prijs	€	18,50

MINI-RATEL MET 72-TANDS AANDRIJFMECHANISME VOOR KLEINE RUIMTE.

Kenmerken:

- Links-rechtsinstelling
- Snel-ontkoppelknop (push-through) vergemakkelijkt het loslaten van de dop
- Twee-componenten kunststof handvat
- DIN3122D



Order nr.	270040108	
Orig. nr.	1400-72MN	
Aansluiting	inch	1/4
Aantal tanden		72
Lengte	mm	93
Prijs	€	40,00

MINI BITSRATEL 1/4" MET AAN DE ANDERE SLEUTELZIJDE EEN 8 MM RINGOPNAME.

Kenmerken:

- Chroom-vanadium
- Verchroomde uitvoering



Order nr.	118340108	
Orig. nr.	1400B	
Lengte	mm	90
Prijs	€	31,50

DOP EN DOPBITS SCHROEVENDRAAIER MET VIERKANT-AANDRIJVING 3/8".

Kenmerken:

- Chroom vanadium
- Matverchroomde uitvoering
- Met 3/8"-F aandrijving in de top van de hendel



Order nr.	03050101	
Orig. nr.	PT3810R	
Lengte	mm	250
Aansluiting	inch	3/8
Prijs	€	35,50

DOP EN DOPBITS SCHROEVENDRAAIER MET VIERKANT-AANDRIJVING 1/4" OF 3/8".

Kenmerken:

- Chroom vanadium
- Matverchroomde uitvoering
- Met hard kunststof handvat
- Handvat met interne aansluiting voor gebruik met een T-hendel



Order nr.	34860106	34860205
Orig. nr.	M140015	M380015
Aansluiting	inch 1/4	3/8
Lengte	mm 150	255
Prijs	€ 11,50	21,50

! MET 1/4" AANSLUITING VOOR DOPPEN.

Kenmerk:

- Stang 560 mm



Order nr.	263020109	
Orig. nr.	MD514L	
Aansluiting	inch	1/4
Prijs	€	18,50

FLEX-HENDEL.

Kenmerken:

- Chroom vanadium
- Matverchroomde uitvoering
- Twee-componenten kunststof handvat



Order nr.	73980203	
Orig. nr.	1201	
Aansluiting	inch	1/2
Lengte	mm	425
Afmetingen (l x b x h)	mm	40x50x500
Prijs	€	55,50

FLEXIBELE SCHROEVENDRAAIER MET 1/4" AANSLUITING VOOR DOPPEN.



Order nr.	199910308	
Orig. nr.	MD514N	
Aansluiting	inch	1/4
Prijs	€	13,50

FLEX-HENDEL.

Kenmerken:

- Chroom vanadium
- Matverchroomde uitvoering
- Twee-componenten kunststof handvat



Order nr.	73980252	231370107
Orig. nr.	1201A	M110070
Aansluiting	inch 1/2	1
Lengte	mm 600	650
Prijs	€ 65,00	112,00

WIELSLEUTEL GELEVERD MET SLAGDOP MET DUBBELE MAATVOERING.

Kenmerken:

- Chroom vanadium staal
- Uitschuifbaar voor een betere krachtgeving bij het lossen van wieloppen



Order nr.	73170102	186810107
Orig. nr.	1202	1202A
Aansluiting	inch 1/2	1/2
Maten	mm 17, 19	21, 22
Lengte ingetrokken/ verlengd	mm 350/550	350/550
Prijs	€ 39,50	34,50

FLEX-HENDEL.

Kenmerken:

- Chroom vanadium
- Matverchroomde uitvoering



Order nr.	73980302	73980401
Orig. nr.	M340070	M340070S-C
Aansluiting	inch 3/4	3/4
Lengte	mm 475	475
Prijs	€ 49,50	69,50

13-DELIGE DOPPENSET 1/4" 6-KANT.

Kenmerken:

- Met universele Teng Tools ratel met 45-tands aandrijfmechanisme
- In gepatenteerde vezelversterkte uitvoering
- Ratel en doppen in handige pocket model doppendoos



	Order nr.	186110102	
	Orig. nr.	M1413N1	
	Aantal stuks	13	
	Doppen 6-kant	4 - 5 - 5,5 - 6 - 7 - 8 - 9 - 10 - 11 - 12 - 13	
	Ratel 45 tanden	1/4"	
	Verlengstuk 1/4"	mm	50
	Prijs	€	35,50

19-DELIGE MINI DOPPENSET 1/4" 6-KANT.

Kenmerken:

- 6 doppen 1/4" gaande van 8 tot 13 mm
- 1 mini-handratel 1/4"
- 1 bitshouder
- 10 bitsen

Geleverd in een kunststof doos met klikslot.



					Order nr.	167340108	
					Orig. nr.	T1419	
					Aantal stuks	19	
					Doppen 1/4" 6-kant	mm	8 - 9 - 10 - 11 - 12 - 13
					Bitsen plat	mm	4,5 - 5,5 - 6,5
					Bitsen PH	1 - 2	
					Bitsen PZ	1 - 2	
					Bitsen Hex	mm	4 - 5 - 6
					Prijs	€	34,50

22-DELIGE MINI DOPPENSET 1/4" 6-KANT.

Kenmerken:

- 9 doppen 1/4" 6-kant gaande van 4 tot 13 mm
- 1 handige swivel-head ratel 1/4" met 60-tanden
- 1 verlengstuk L. 50 mm
- 10 bitsen

Geleverd in een kunststof doos met klikslot.



					Order nr.	167320100	
					Orig. nr.	T1422	
					Aantal stuks	22	
					Doppen 1/4" 6-kant	mm	4 - 5 - 5,5 - 6 - 7 - 8 - 10 - 12 - 13
					Bitsen plat	mm	4 - 5,5 - 6,5
					Bitsen PH	1 - 2	
					Bitsen PZ	1 - 2	
					Bitsen TX	10 - 15 - 20	
					Prijs	€	49,50

8-DELIGE DOPPENSET 1/4".

Kenmerken:

- Doppen 1/4" 6-kant gaande van 5,5 tot 13 mm
- 1 ratel 72-tands, stubby uitvoering



	Order nr.	102140140	
	Orig. nr.	T1408	
	Doppen 1/4"	mm	5,5 - 6 - 7 - 8 - 10 - 12 - 13
	Ratel 1/4" aantal tanden	72	
	Prijs	€	35,50

20-DELIGE MINI DOPPENSET 1/4" 6-KANT.

Kenmerken:

- 7 doppen 1/4" 6-kant gaande van 5,5 tot 13 mm
- 1 mini-handratel 1/4"
- 1 koppelstuk
- 1 bitshouder
- 10 bitsen

Geleverd in een kunststof doos met klikslot.



					Order nr.	167350107	
					Orig. nr.	T1420	
					Aantal stuks	20	
					Doppen 1/4" 6-kant	mm	5,5 - 6 - 7 - 8 - 9 - 10 - 13
					Bitsen plat	mm	4,5 - 5,5 - 6,5
					Bitsen PH	1 - 2	
					Bitsen PZ	1 - 2	
					Bitsen TX	10 - 15 - 20	
					Prijs	€	35,50

23-DELIGE MINI DOPPENSET 1/4" 6-KANT.

Kenmerken:

- 10 bitsen
- 9 doppen 1/4" gaande van 4 tot 13 mm
- 1 mini bitsratel
- 1 verlengstuk L. 50 mm
- 1 schroefleutel 100 mm

Geleverd in een kunststof doos met klikslot.



					Order nr.	167330109	
					Orig. nr.	T1423	
					Aantal stuks	23	
					Doppen 1/4" 6-kant	mm	4 - 5 - 5,5 - 6 - 7 - 8 - 10 - 12 - 13
					Bitsen plat	mm	4 - 5,5 - 6,5
					Bitsen PH	1 - 2	
					Bitsen PZ	1 - 2	
					Prijs	€	46,50

24-DELIGE MINI DOPPENSET 1/4" 6-KANT.

Kenmerken:

- 10 bitsen
- 11 doppen 1/4" 6-kant gaande van 4 tot 13 mm
- 1 mini-handratel 1/4"
- 1 verlengstuk L.75 mm
- 1 bitshouder

Geleverd in een kunststof doos met klikslot.



mm 1/4"

Order nr.	167920107		
Orig. nr.	T1424		
Aantal stuks	24		
Doppen 1/4" 6-kant	mm	4 - 5 - 5,5 - 6 - 7 - 8 - 9 - 10 - 11 - 12 - 13	
Bitsen plat	mm	4 - 5,5	
Bitsen PH		1 - 2	
Bitsen Hex		3 - 5 - 6	
Bitsen TX		10 - 15 - 20	
Prijs	€	39,50	

35-DELIGE DOPPENSET 1/4" 6-KANT.

Kenmerken:

- 11 bitsen
- 1 bitshouder
- 9 korte en 6 lange AF doppen 1/4" 6-kant gaande van 3/16" to 1/2"
- 1 ratel 1/4" FRP1400
- 2 verlengstukken L. 50 mm en L. 100 mm
- 1 elleboogstuk
- T-hendel 1/4"
- 3 hex sleutels 1,5 - 2,5 mm

Geleverd in een kunststof doos met klikslot.



inch 1/4"

Order nr.	172470205		
Orig. nr.	T1435AF		
Aantal stuks	35		
Doppen 1/4" 6-kant	inch	3/16 - 7/32 - 1/4 - 9/32 - 5/16 - 11/32 - 3/8 - 7/16 - 1/2	
Doppen 1/4" 6-kant lang	inch	3/16 - 1/4 - 5/16 - 3/8 - 7/16 - 1/2	
Bitsen plat	mm	4 - 5,5	
Bitsen PH		1 - 2	
Bitsen PZ		1 - 2	
Bitsen PX		10 - 15 - 20	
Bitsen Hex	mm	5 - 6	
Prijs	€	54,50	

60-DELIGE AF EN MM DOPPENSET 1/4" 6-KANT.

Kenmerken:

- 11 bitsen
- 21 korte doppen 1/4" gaande van 4 tot 13 mm en van 3/16" tot 1/2"
- 11 lange doppen 1/4" gaande van 6 tot 13 mm en van 1/4" tot 1/2"
- 18 dopbitsen 1/4"
- 1 ratel 1/4"



inch mm 1/4"

Order nr.	167260108		
Orig. nr.	T1460		
Aantal stuks	60		
Doppen 1/4" 6-kant	mm	4 - 4,5 - 5 - 5,5 - 6 - 7 - 8 - 9 - 10 - 11 - 12 - 13	
Doppen 1/4" 6-kant	inch	3/16 - 7/32 - 1/4 - 9/32 - 5/16 - 11/32 - 3/8 - 7/16 - 1/2	
Doppen 1/4" 6-kant lang	mm	6 - 7 - 8 - 10 - 12 - 13	
Doppen 1/4" 6-kant lang	inch	1/4 - 5/16 - 3/8 - 7/16 - 1/2	
Dopbits plat 1/4"	mm	4 - 5,5 - 7	
Dopbits Torx 1/4"	TX	10 - 15 - 20 - 25 - 27	
Dopbits Philips 1/4"	PH	1 - 2	
Bitsen plat	mm	4 - 5,5	
Bitsen PH		1 - 2	
Bitsen PZ		1 - 2	
Bitsen TX		10 - 15 - 20	
Bitsen Hex	mm	5 - 6	
Prijs	€	116,00	

24-DELIGE DOPPENSET 1/4" 6-KANT.

Kenmerken:

- 10 bitsen
- 10 gewone doppen
- 72 tanden flexibele ratel
- Koppeling adapter
- Universele verbinding
- Verlengstuk 75 mm

Geleverd in een kunststof doos met klikslot.



mm 1/4"

Order nr.	186901005		
Orig. nr.	T1424S		
Aantal stuks	24		
Doppen 1/4" 6-kant	mm	4 - 5 - 5,5 - 6 - 7 - 8 - 10 - 11 - 12 - 13	
Bitsen plat	mm	3 - 4 - 5,5	
Bitsen Hex		3 - 4 - 5 - 6	
Bitsen TX		10 - 15 - 20 - 25 - 27 - 30	
Prijs	€	45,50	

36-DELIGE DOPPENSET 1/4" 6-KANT.

Kenmerken:

- 11 bitsen
- 10 korte en 6 lange doppen 1/4" gaande van 4 tot 13 mm
- 1 ratel 1/4"
- 1 elleboogstuk
- 2 verlengstukken L.50 mm en L. 100 mm
- 3 hex-sleutels 1,5 - 2,5 mm
- 1 bitshouder
- 1 adaptor 3/8" F-1/4" M

Geleverd in een kunststof doos met klikslot.



mm 1/4"

Order nr.	167290105		
Orig. nr.	T1436		
Aantal stuks	36		
Doppen 1/4" 6-kant	mm	4 - 5 - 5,5 - 6 - 7 - 8 - 10 - 11 - 12 - 13	
Doppen 1/4" 6-kant lang	mm	6 - 7 - 8 - 10 - 12 - 13	
Bitsen plat	mm	4 - 5,5	
Bitsen PH		1 - 2	
Bitsen Hex		5 - 6	
Bitsen TX		10 - 15 - 20	
Bitsen PZ		1 - 2	
Stiftsleutels	mm	1,5 - 2 - 2,5	
Prijs	€	52,50	

- 1 adaptor 3/8" F - 1/4" M
- 1 T-bar
- 1 bitshouder
- 1 elleboogstuk
- 2 verlengstukken 50x100 mm
- 1 handvat

Geleverd in een kunststof doos met dubbel klikslot.



12-DELIGE DOPPENSET 3/8" 6-KANT.

Kenmerken:

- Met universele Teng Tools ratel met 45-tands aandrijfmechanisme
- In gepatenteerde vezelversterkte uitvoering
- Ratel en doppen in handige pocket model doppendoos



mm **3/8"**

Order nr.	185990108
Orig. nr.	M3812N1
Aantal stuks	12
Doppen 6-kant	8, 10, 11, 12, 13, 14, 15, 16, 17, 19
Ratel 45 tanden	3/8"
Verlengstuk 3/8"	mm 75
Prijs	€ 41,50

34-DELIGE DOPPENSET 3/8" 6-KANT.

Kenmerken:

- 9 korte doppen 3/8" gaande van 8 tot 19 mm
- 1 adaptor 1/2"F - 3/8"M
- 2 verlengstukken 75x150 mm
- 1 ratel
- 20 bitsen
- Bitshouder



Geleverd in een kunststof koffer met dubbel klikslot.

mm **3/8"**

Order nr.	167310101
Orig. nr.	T3834
Aantal stuks	34
Doppen 3/8" 6-kant	mm 8 - 10 - 11 - 12 - 13 - 14 - 15 - 17 - 19
Bitsen plat	mm 3 - 4 - 5,5
Bitsen TX	10 - 15 - 20 - 25 - 27 - 30 - 40
Bitsen PH	1 - 2 - 3
Bitsen PZ	1 - 2 - 3
Bitsen Hex	mm 3 - 4 - 5 - 6
Prijs	€ 58,50

34-DELIGE DOPPENSET 3/8" 6-KANT.

Kenmerken:

- 72 tanden flexibele ratel
- 9 gewone doppen
- 3" en 6" verlengstukken
- Universele verbinding
- 20 bitsen



mm **3/8"**

Order nr.	186901104
Orig. nr.	T3834S
Aantal stuks	34
Doppen 3/8" 6-kant	mm 8, 10, 11, 12, 13, 14, 15, 17, 19
Bitsen plat	mm 3 - 4 - 5,5
Bitsen PH	1 - 2 - 3
Bitsen PZ	1 - 2 - 3
Bitsen Hex	mm 3 - 4 - 5 - 6
Bitsen TX	10 - 15 - 20 - 25 - 27 - 30 - 40
Prijs	€ 61,50

35-DELIGE DOPPENSET 3/8" 6-KANT IN EEN KUNSTSTOFKOFFER MET DUBBEL KLIKSLOT.

Kenmerken:

- 11 bitsen
- 10 korte doppen gaande van 5/16" tot 7/8"
- 6 lange doppen gaande van 3/8" tot 3/4"
- 2 bougiedoppen
- 1 ratel 3/8"
- 2 verlengstukken 100 en 150 mm
- 1 elleboogstuk
- 1 adaptor 1/2 en 3/8



inch **3/8"**

Order nr.	172470304
Orig. nr.	T3835AF
Aantal stuks	35
Doppen 3/8"	inch 5/16 - 3/8 - 7/16 - 1/2 - 9/16 - 5/8 - 11/16 - 3/4 - 11/16 - 7/8
Doppen 3/8" lang	inch 3/8 - 7/16 - 1/2 - 9/16 - 11/16 - 3/4
Bougiedoppen 3/8" 6-kant	mm 16 - 21
Bitsen plat	mm 0,8x4 - 1,2x5,5
Bitsen PH	1 - 2
Bitsen PZ	1 - 2
Bitsen TX	10 - 15 - 20
Bitsen Hex	mm 5 - 6
Prijs	€ 88,50

39-DELIGE DOPPENSET 3/8" 6-KANT IN EEN KUNSTSTOFKOFFER MET KLIKSLOT.

Kenmerken:

- 11 bitsen
- 14 korte en 6 lange doppen 3/8" gaande van 8 tot 21 mm
- 2 bougie doppen
- 1 ratel 3/8" FRP3800
- 1 adaptor 3/8"F-1/2"M
- 1 verlengstuk L.150 mm
- 1 verlengstuk met bolkop L.75 mm
- 1 elleboogstuk



mm **3/8"**

Order nr.	167930106
Orig. nr.	T3839
Aantal stuks	39
Doppen 3/8" 6-kant	mm 8 - 9 - 10 - 11 - 12 - 13 - 14 - 15 - 16 - 17 - 18 - 19 - 20 - 22
Doppen 3/8" 6-kant lang	mm 8 - 10 - 12 - 13 - 17 - 19
Bougiedoppen 3/8" 6-kant	mm 16(5/8") - 21(13/16")
Bitsen plat	mm 0,8x4 - 1,2x5,5
Bitsen TX	10 - 15 - 20
Bitsen PH	1 - 2
Bitsen PZ	1 - 2
Bitsen Hex	mm 5 - 6
Prijs	€ 90,50

40-DELIGE DOPPENSET 3/8" 6-KANT IN KUNSTSTOFKOFFER.

Kenmerken:

- 11 bitsen
- 14 korte doppen 3/8" gaande van 8 tot 22 mm
- 9 steekringsleutels gaande van 8 tot 19 mm
- 1 ratel 3/8"
- 1 adaptor 1/2"F-3/8"M
- 1 verlengstuk L. 150 mm
- 1 bitshouder
- 1 elleboogstuk



Geleverd in een kunststof koffer met dubbel klikslot.

mm **3/8"**

Order nr.	167280106
Orig. nr.	T3840
Aantal stuks	39
Doppen 3/8" 6-kant	mm 8 - 9 - 10 - 11 - 12 - 13 - 14 - 15 - 16 - 17 - 18 - 19 - 21 - 22
Bitsen plat	mm 0,8x4mm - 1,2x5,5
Bitsen TX	10 - 15 - 20
Bitsen PH	1 - 2
Bitsen PZ	1 - 2
Bitsen Hex	mm 5 - 6
Steekringsleutels	mm 8 - 10 - 11 - 12 - 13 - 14 - 15 - 17 - 19
Prijs	€ 119,00

48-DELIGE COMBINATIESET 3/8" 6-KANT.

Kenmerken:

- 14 korte doppen 3/8" mm en AF
- 2 bougiedoppen
- 1 ratel 3/8"
- 2 verlengstukken
- 1 adaptor en 1 elleboogstuk

- 14 steekringsleutels gaande van 8 tot 19 mm
- 6 schroevendraaiers plat en PH
- 5 tangen
- 1 schroefleutel

Geleverd in een kunststof koffer met dubbel klikslot.



inch 3/8
mm

Order nr.	167210103		
Orig. nr.	T3848		
Aantal stuks	48		
Doppen 3/8" 6-kant	mm	8 - 10 - 12 - 13 - 14 - 15 - 16 - 17 - 18 - 19	
Doppen 3/8" 6-kant	inch	7/16 - 1/2 - 9/16 - 11/16	
Bougiedoppen 3/8"	mm	16 - 21	
Ratels	inch	3/8	
Verlengstuk 3/8"	mm	750 - 150	
Adaptors M/F	inch	3/8 x 1/2	
Steekringsleutels	mm	8 - 10 - 12 - 13 - 14 - 15 - 16 - 17 - 18 - 19	
Steekringsleutels	inch	7/16 - 1/2 - 9/16 - 11/16	
Schroevendraaiers Plat	mm	3 - 5,5 - 6,5	
Schroevendraaiers Phillips	PH	0 - 1 - 2	
Combinatietang	mm	175	
Lange bektang	mm	200	
Zijkniptang	mm	150	
Griptang	mm	175	
Waterpomptang	mm	250	
Prijs	€	276,00	



67-DELIGE COMBINATIESET 3/8" 6-KANT.

Kenmerken:

- 14 korte doppen 3/8" gaande van 8 tot 19mm
- 10 steekringsleutels gaande van 8 tot 19mm
- 6 schroevendraaiers plat en PH
- 4 tangen
- 1 ratel 3/8"
- 2 verlengstukken
- 1 adaptor et 1 elleboogstuk
- Bitshouderen 26 bitsen

Geleverd in een kunststof koffer met dubbel klikslot.



mm 3/8

Order nr.	167200104		
Orig. nr.	T3867		
Aantal stuks	67		
Doppen 3/8" 6-kant	mm	8 - 9 - 10 - 11 - 12 - 13 - 14 - 15 - 16 - 17 - 18 - 19 - 20 - 22	
Ratels	inch	3/8	
Verlengstuk 3/8"	mm	750 - 150	
Adaptors M/F	inch	3/8 x 1/2	
Bitsen 1/4" plat	mm	4 - 5,5 - 7	
Bitsen 1/4" Philips	PH	0 - 1 - 2 - 3	
Bitsen 1/4" Pozidriv	PZ	0 - 1 - 2 - 3	
Bitsen 1/4" Torx	TX	8 - 10 - 15 - 20 - 25 - 27 - 30 - 40 - 45 - 50	
Bitsen 1/4" Hex	mm	3 - 4 - 5 - 6 - 8 - 10	
Steekringsleutels	mm	8 - 10 - 11 - 12 - 13 - 14 - 15 - 16 - 17 - 18 - 19	
Schroevendraaiers Plat	mm	3 - 5,5 - 6	
Schroevendraaiers Phillips	PH	0 - 1 - 2	
Combinatietang	mm	175	
Lange bektang	mm	200	
Zijkniptang	mm	150	
Waterpomptang	mm	250	
Prijs	€	240,00	

79-DELIGE SERVICESET 3/8".

Kenmerken:

- 26 bitsen
- 1 magnetische bitsschroevendraaier
- 12 doppen 3/8" 6-kant gaande van 8 tot 22 mm
- 1 roestvrije 3/8" ratel
- 1 adaptorator 1/2"F-3/8"M
- 4 schroevendraaiers
- 1 klauwhamer
- 3 tangen
- 1 zaklamp
- 1 breekmes
- 1 telescopische pick-up magneet zaagbeugel
- 1 stiftsleutelset
- Pin en haken set
- 1 rolmeter 5 m

Geleverd in een kunststof doos met klikslot.



mm 3/8

Order nr.	173360108		
Orig. nr.	TM079		
Aantal stuks	79		
Doppen 3/8" 6-kant	mm	8 - 10 - 11 - 12 - 13 - 14 - 15 - 17 - 19 - 20 - 21 - 22	
Ratels	inch	3/8	
Verlengstuk 3/8"	mm	125	
Adaptors M/F	inch	3/8x1/2	
Bitsen 1/4" plat	mm	4,5 - 5,5 - 6,5	
Bitsen 1/4" Philips	PH	1 - 2 - 3	
Bitsen 1/4" Pozidriv	PZ	1 - 2 - 3	
Bitsen 1/4" Torx	TX	10 - 15 - 20 - 25 - 27 - 30 - 40	
Bitsen 1/4" Torx TPX	TPX	20 - 25 - 30	
Bitsen 1/4" Hex	mm	4 - 5 - 6	
Bitsen 1/4" Robertson		1 - 2 - 3	
Bitsen 1/4" GR		2	
Steekringsleutels	mm	6 - 7 - 8 - 10 - 11	
Stiftsleutels	mm	1,5 - 2 - 2,5 - 3 - 4 - 5 - 6	
Schroefleutels	mm	200	
Schroevendraaiers Plat	mm	3 - 5,5 - 6	
Schroevendraaiers Phillips	PH	1 - 2	
Combinatietang	mm	175	
Lange bektang	mm	150	
Zijkniptang	mm	150	
Waterpomptang	mm	175	
Rolmeter mm	m	5	
Hamer	gr	450	
Prijs	€	357,00	

12-DELIGE DOPPENSET 1/2" 12-KANT.

Kenmerken:

- Met universele Teng Tools ratel met 45-tands aandrijfmechanisme
- In gepatenteerde vezelversterkte uitvoering
- Ratel en doppen in handige pocket model doppendoos



	mm	1/2"
Order nr.	186100103	
Orig. nr.	M1212N1	
Aantal stuks	12	
Doppen	10, 12, 13, 14, 15, 17, 18, 19, 24	
Ratel 45 tanden	1/2"	
Verlengstuk 1/2"	mm	125
Prijs	€	60,50

21-DELIGE DOPPENSET 1/2" 12-KANT.

Kenmerken:

- 16 korte doppen 1/2" gaande van 10 tot 32 mm
- 1 ratel 1/2"
- 2 verlengstukken 65 en 150 mm
- 1 elleboogstuk

Geleverd in een kunststof koffer met dubbel klikslot.



	mm	1/2"
Order nr.	167240100	
Orig. nr.	T1221	
Aantal stuks	21	
Doppen 1/2" 12-kant	mm	10 - 11 - 12 - 13 - 14 - 15 - 16 - 17 - 18 - 19 - 21 - 22 - 24 - 27 - 30 - 32
Prijs	€	109,00

21-DELIGE DOPPENSET 1/2" 12-KANT.

Kenmerken:

- 15 korte AF-doppen 1/2" gaande van 3/8" tot 1 1/4"
- 1 ratel 1/2"
- 2 verlengstukken
- 1 elleboogstuk
- 1 adaptor

Geleverd in een kunststof koffer met dubbel klikslot.



	inch	1/2"
Order nr.	172470106	
Orig. nr.	T1220AF	
Aantal stuks	21	
Doppen 1/2" 12-kant	inch	3/8 - 7/16 - 1/2 - 9/16 - 5/8 - 11/16 - 3/4 - 13/16 - 7/8 - 15/16 - 1 - 1 1/16 - 1 1/8 - 1 3/16 - 1 1/4
Ratels	inch	1/2
Verlengstuk 1/2"	mm	630 - 150
Adaptors M/F	inch	1/2 x 3/8
Prijs	€	110,00

21-DELIGE DOPPENSET 1/2" 6-KANT.

Kenmerken:

- 16 korte doppen 1/2" gaande van 10 tot 32 mm
- 1 ratel 1/2"
- 2 verlengstukken 65 en 150 mm
- 1 elleboogstuk
- 1 adaptor 1/2"F-3/8"M

Geleverd in een kunststof koffer met dubbel klikslot.



	mm	1/2"
Order nr.	167240209	
Orig. nr.	T1221-6	
Aantal stuks	21	
Doppen 1/2" 6-kant	mm	10 - 11 - 12 - 13 - 14 - 15 - 16 - 17 - 18 - 19 - 21 - 22 - 24 - 27 - 30 - 32
Prijs	€	113,00

30-DELIGE DOPPENSET 1/2" MM EN AF 12-KANT.

Kenmerken:

- 26 doppen 1/2" gemengd AF en MM
- Ratel
- 1 adaptor 3/8" F - 1/2" M
- 1 elleboogstuk
- 1 verlengstuk L. 125 mm

Geleverd in een kunststof koffer met dubbel klikslot.



	inch	mm	1/2"
Order nr.	178020103		
Orig. nr.	T1230		
Aantal stuks	30		
Doppen 1/2" 12-kant	mm	10 - 12 - 13 - 14 - 15 - 16 - 17 - 18 - 19 - 21 - 23 - 24 - 27 - 30 - 32	
Doppen 1/2" 12-kant	inch	3/8 - 7/16 - 1/2 - 9/16 - 5/8 - 3/4 - 13/16 - 15/16 - 1 1/8 - 1 1/4	
Verlengstuk 1/2"	mm	125	
Adaptors M/F	inch	1/2 x 3/8	
Prijs	€	147,00	

34-DELIGE DOPPENSET 1/2".

Kenmerken:

- 16 korte doppen
- 8 lange doppen
- 2 bougiedoppen
- 1 ratel 1/2"
- 2 verlengstukken 1/2"
- 1 adaptor
- 1 elleboogstuk
- 3 stiftsleutels

Geleverd in een kunststof koffer met dubbel klikslot.



	mm	1/2"
Order nr.	174570101	
Orig. nr.	T1234	
Aantal stuks	34	
Doppen 1/2" 6-kant	mm	10 - 11 - 12 - 13 - 14 - 15 - 16 - 17 - 18 - 19 - 20 - 21 - 22 - 23 - 24 - 27
Doppen 1/2" 6-kant lang	mm	13 - 14 - 15 - 16 - 17 - 18 - 19 - 24
Bougiedoppen 1/2"	mm	16 - 21
Ratels	inch	1/2
Verlengstuk 1/2"	mm	125 - 250
Adaptors M/F	inch	1/2 - 3/8
Stiftsleutels	mm	1,5 - 2 - 2,5
Prijs	€	172,00

18-DELIGE DOPPENSET 3/4".

Kenmerken:

- 14 doppen 3/4" 6-kant gaande van 19 tot 50 mm
- 1 ratel 3/4" 72 tanden
- 1 T-hendel lengte 450 mm
- 2 verlengstukken

Geleverd in een kunststof koffer met dubbel klikslot.



INFO Bekijk het volledige en up-to-date aanbod
Surf naar www.vynckier.biz/doppen

				mm	3/4"
Order nr.		167380104			
Orig. nr.		T3418-6			
Aantal stuks		18			
Doppen 3/4" 6-kant	mm	19 - 21 - 22 - 24 - 27 - 30 - 32 - 33 - 34 - 36 - 38 - 41 - 46 - 50			
Verlengstukken	mm	200 - 400			
Prijs	€	353,00			

22-DELIGE DOPPENSET 3/4" MM EN AF.

Kenmerken:

- 8 doppen 3/4" 6-kant mm
- 9 doppen 3/4" 12-kant mm/AF gaande van 19 tot 2" (50 mm)
- 1 ratel 3/4"
- 1 T-hendel L. 450 mm
- 3 verlengstukken met safety lock

Geleverd in een kunststof koffer met dubbel klikslot.



				inch	3/4"
Order nr.		167370105			
Orig. nr.		T3422S			
Aantal stuks		22			
Doppen 3/4" 6-kant	mm	19 - 21 - 24 - 27 - 32 - 34 - 36 - 50			
Doppen 3/4" 12-kant	inch	7/8 - 1 - 1 1/8 - 1 3/16 - 1 5/16 - 1 1/2 - 1 5/8 - 1 13/16 - 2			
Verlengstukken	mm	100 - 200 - 400			
Prijs	€	368,00			

15-DELIGE DOPPENSET 1".

Bestaande uit:

- 10 doppen 1" 12-kant gaande van 36 tot 80 mm
- 1 ratel 1"
- 1 T-hendel lengte 560 mm
- 2 verlengstukken

Verpakt in een stevige metalen koffer.



				mm	1"
Order nr.		73530107			
Orig. nr.		M1115MM			
Aantal stuks		15			
Doppen 1"	mm	36 - 41 - 46 - 50 - 55 - 60 - 65 - 70 - 75 - 80			
Verlengstukken	mm	200 - 400			
Prijs	€	499,00			

72-DELIGE DOPPENSET 1/4" EN 1/2".

Kenmerken:

- 10 doppen 1/4"
- 16 korte doppen 1/2"
- 2 ratels 1/4" en 1/2"
- 3 verlengstukken
- 1 bi-flex sleutel 1/4"hex x 1/4" drive
- 1 elleboogstuk 1/2"
- 1 adaptor
- 1 flex-kopstuk 1/2"
- 33 bitsen
- 3 stiftsleutels

Geleverd in een kunststof koffer met dubbel klikslot.



mm 1/2 1/4

Order nr.	174580100	
Orig. nr.	T1272	
Aantal stuks	72	
Doppen 1/4" 6-kant	mm	4 - 5 - 5,5 - 6 - 7 - 8 - 10 - 11 - 12 - 13
Doppen 1/2" 12-kant	mm	10 - 11 - 12 - 13 - 14 - 15 - 16 - 17 - 18 - 19 - 20 - 21 - 22 - 23 - 24 - 27
Ratels	inch	1/4 - 1/2
Verlengstuk 1/4"	mm	100
Verlengstuk 1/2"	mm	125 - 250
Adaptors M/F	inch	1/2 x 3/8
Universele koppeling	inch	1/2
Dopbits Philips 1/4"	PH	0 - 1 - 2 - 3
Dopbits Pozidriv 1/4"	PZ	1 - 2 - 3
Bitsen 1/4" plat	mm	4 - 5,5 - 7
Bitsen 1/4" Torx	TX	8 - 10 - 15 - 20 - 25 - 27 - 30 - 40
Bitsen 1/4" Hex	mm	3 - 4 - 5 - 6 - 8 - 10
Bitsen 1/4" Hex	inch	9/64 - 5/32 - 3/16 - 7/32 - 1/4 - 3/8
Bitsen 1/4" Spline XZN	M	5 - 6
Stiftsleutels	mm	1,5 - 2 - 2,5
Prijs	€	178,00



95-DELIGE COMBISET 1/4" - 1/2".

Kenmerken:

- Doppen 1/4" kort en diep
- Doppen 1/2"
- Ratels 1/2" en 1/4"
- Accessoires 1/2" en 1/4"
- Bitsen 39 stuks
- Hex sleutels
- Schroevendraaiers Plat-PH-PZ
- FRP ratel 1/4" en 1/2"
- Universele verbindingen
- Verlengstukken
- Adapters
- Bougiedop 21 mm
- Magnetisch bits handvat
- T-handvat 100 mm

Geleverd in een stevig kunststof koffer met metalen klikslot. De onderkant van de koffer is voorzien van anti-slip rubberen voetjes.



mm 1/2 1/4

Order nr.	231330101	
Orig. nr.	TM095	
Aantal stuks	95	
Doppen 1/4" 6-kant lang	mm	4 - 5 - 6 - 7 - 8 - 9 - 10 - 11 - 12 - 13
Bougiedoppen 1/2"	mm	21
Doppen 1/2" 6-kant	mm	10 - 11 - 12 - 13 - 14 - 15 - 17 - 19 - 22 - 24 - 27 - 30 - 32
Doppen 1/4" 6-kant	mm	4 - 4,5 - 5 - 5,5 - 6 - 7 - 8 - 9 - 10 - 11 - 12 - 13
Ratels	inch	1/4 - 1/2
Universele koppeling	inch	1/4 - 1/2
Adaptors M/F	inch	1/2 x 3/8
Verlengstuk 1/2"	mm	125 - 250
Verlengstuk 1/4"	mm	50 - 100
Bitsen 1/4" plat	mm	4 - 5,5 - 7
Bitsen 1/4" Phillips	PH	0 - 1 - 2 - 3 - 4
Bitsen 1/4" Pozidriv	PZ	0 - 1 - 2 - 3
Bitsen 1/4" Torx	TX	8 - 10 - 15 - 20 - 25 - 27 - 30 - 40
Bitsen 1/4" Hex	mm	3 - 4 - 5 - 6 - 8 - 10
Bitsen 5/16" Torx	TX	45 - 50 - 55
Steekringsleutels	mm	8 - 10 - 12 - 13 - 14 - 17
Schroevendraaiers Phillips	PH	1 - 2
Schroevendraaiers Plat	mm	3 - 4
Schroevendraaiers Pozidriv	PZ	1 - 2
Prijs	€	224,00

68-DELIGE DOPPENSET 1/2".

Kenmerken:

- 16 korte doppen 1/2" 12-kant gaande van 10 tot 32 mm
- 1 adaptor 3/8"F-1/2"M
- 1 magnetische bitshouder
- 2 verlengstukken 65x150 mm
- 1 ratel
- 1 T-hendel
- 10 steekringsleutels gaande van 8 tot 19 mm
- 6 schroevendraaiers
- 4 tangen
- 26 bitsen

Geleverd in een kunststof koffer met dubbel klikslot.



mm 1/2

Order nr.	167580109	
Orig. nr.	T1268	
Aantal stuks	68	
Doppen 1/2" 12-kant	mm	10 - 11 - 12 - 13 - 14 - 15 - 16 - 17 - 18 - 19 - 21 - 22 - 24 - 27 - 30 - 32
Schroevendraaiers Plat	mm	3 - 5,5 - 6,5
Schroevendraaiers Phillips	PH	0 - 1 - 2 - 3
Zijkniptang	mm	150
Combinatie tang	mm	175
Lange bektang	mm	200
Waterpomptang	mm	250
Steekringsleutels	mm	8 - 10 - 11 - 12 - 13 - 14 - 15 - 16 - 17 - 19
Bitsen plat	mm	4 - 5,5 - 7
Bitsen TX	mm	8 - 10 - 15 - 20 - 25 - 27 - 30 - 40 - 45 - 50
Bitsen PH	mm	0 - 1 - 2 - 3
Bitsen PZ	mm	0 - 1 - 2 - 3
Bitsen Hex	mm	3 - 4 - 5 - 6 - 8 - 10
Prijs	€	306,00

98-DELIGE DOPPENSET 1/4", 3/8" EN 1/2".

Inhoud:

- 12 doppen 1/4" 6 kant - 4 tot 13 mm
- 13 doppen 3/8" 6 kant - 8 tot 21 mm
- 10 doppen 1/2" 12 kant - 10 tot 30 mm
- 3 ratels 1/4", 3/8", 1/2"
- Accessoires voor doppen 1/4", 3/8" en 1/2"
- 39 bits plat, Torx, TPX, Hex, Pozidriv, Philips, Robertson
- 10 clés mixtes - 8 à 19 mm

Kenmerken:

- Doppen uit chroom vanadium
- Ontworpen en geproduceerd volgens de DIN en ISO normen
- Slijtvaste koffer



Order nr.	173360118	
Orig. nr.	TMX098	
Doppen 1/4" 6-kant	mm	4 - 4,5 - 5 - 5,5 - 6 - 7 - 8 - 9 - 10 - 11 - 12 - 13
Doppen 3/8" 6-kant	mm	8 - 9 - 10 - 11 - 12 - 13 - 14 - 15 - 16 - 17 - 18 - 19 - 21
Doppen 1/2" 12-kant	mm	10 - 12 - 13 - 15 - 16 - 17 - 19 - 20 - 24 - 27 - 30
Ratels	inch	1/4 - 3/8 - 1/2
Verlengstuk 1/4"	mm	760
Verlengstuk 3/8"	mm	760
Verlengstuk 1/2"	mm	125
Universele verbindingen		3/8 x bit
Adaptor M/F	inch	1/4x3/8 - 1/2x3/8
Bitsen 1/4" plat	mm	4 - 5,5 - 7
Bitsen 1/4" Philips	PH	0 - 1 - 2 - 3
Bitsen 1/4" Torx	TX	10 - 15 - 20 - 25 - 27 - 30 - 40
Bitsen 1/4" Torx TPX	TPX	10 - 15 - 20 - 25 - 27 - 30 - 40
Bitsen 1/4" Hex	mm	3 - 4 - 5 - 6 - 8 - 10
Bitsen 1/4" Hex	inch	1/8 - 9/64 - 5/32 - 3/16 - 7/32 - 1/4 - 3/8
Bitsen 1/4" Robertson		1 - 2
Magnetische bitshouder	mm	193
Steekkringsleutels	mm	8 - 10 - 11 - 12 - 13 - 14 - 15 - 16 - 17 - 19
Prijs	€	180,00



127-DELIGE COMBI-SUPERSET, MET DOPPEN 1/4", 3/8" EN 1/2".

Inhoud:

- Doppen 1/4", 3/8", 1/2" in mm en AF
- 2 bougiedoppen
- 3 ratels
- Accessoires voor doppen
- 40 bitsen
- Ratelbitshouder
- 12 steekkringsleutels
- Schroefleutel

Geleverd in een kunststof koffer met klikslot.



Order nr.	238470108	
Orig. nr.	TM127	
Bougiedoppen 3/8"	mm	16 - 21
Doppen 1/4" 6-kant lang	mm	6 - 7 - 8 - 10 - 12 - 13
Doppen 3/8" 6-kant	mm	8 - 9 - 10 - 12 - 13 - 14 - 15 - 16 - 17 - 18 - 19 - 21 - 22
Doppen 3/8" 6-kant	inch	5/16 - 3/8 - 7/16 - 1/2 - 9/16 - 5/8 - 11/16 - 3/4 - 13/16 - 7/8
Doppen 1/2" 6-kant	mm	19 - 27 - 27 - 30 - 32
Doppen 1/2" 12-kant	mm	19 - 24 - 27 - 30 - 32
Ratels	inch	1/4 - 3/8 - 1/2
Verlengstuk 3/8"	mm	750 - 150
Universele koppeling	inch	1/4 - 3/8 - 1/2
Adaptors M/F	inch	3/8 - 1/2
Verlengstuk 1/2"	mm	62 - 250
Verlengstuk 1/4"	mm	50 - 75
Bitsen 1/4" plat	mm	4 - 5,5 - 7
Bitsen 1/4" Philips	PH	0 - 1 - 2 - 3
Bitsen 1/4" Pozidriv	PZ	1 - 2 - 3
Bitsen 1/4" Torx	TX	8 - 10 - 15 - 20 - 25 - 27 - 30 - 40
Bitsen 1/4" Hex	mm	3 - 4 - 5 - 6 - 8 - 10
Bitsen 1/4" Hex	inch	1/8 - 9/64 - 5/32 - 3/16 - 1/4 - 3/8
Bitsen 1/4" Spline XZN	M	5 - 6
Schroefleutels	mm	200
Steekkringsleutels	mm	8 - 9 - 10 - 11 - 12 - 13 - 14 - 15 - 16 - 17 - 18 - 19
Prijs	€	266,00



106-DELIGE COMBI SUPERSET.

Inhoud:

- Doppen 1/4", 3/8" en 1/2" in mm en AF
- Ratels 1/4" en 3/8"
- Elleboogstuk 1/4" en 1/8"
- Verlengstukken
- Adaptors
- 33 bitsen
- Bitshouder
- 12 steekringsleutels
- Schroefleutel
- 4 kniesleutels

Geleverd in een kunststof koffer.



		mm	1/2"	1/4"	3/8"
Order nr.	167220102				
Orig. nr.	TM106				
Aantal stuks	106				
Steekringsleutels	mm	8 - 9 - 10 - 11 - 12 - 13 - 14 - 15 - 16 - 17 - 18 - 19			
Doppen 1/4" 6-kant lang	mm	6 - 7 - 8 - 10 - 12 - 13			
Doppen 3/8" 6-kant	mm	8 - 9 - 10 - 12 - 13 - 14 - 15 - 16 - 17 - 18 - 19 - 21 - 22			
Adaptors M/F	inch	1/4x3/8 - 3/8x1/2 - 1/2x3/8 -			
Gewicht	kg	6,29			
Afmetingen (l x b x h)	mm	466x258x103			
Prijs	€	290,00			

111-DELIGE COMBI-SUPERSET.

Inhoud :

- Doppen 1/4", 3/8", 1/2" in mm en AF
- Bougiedoppen 3/8"
- Ratels 1/4", 3/8" en 1/2"
- Adaptors, verlengstukken, elleboogstukken T-baar's
- 29 bitsen
- Dopbitsschroevendraaier 1/4" en 3/8"
- Diverse accessoires

Geleverd in een kunststof koffer.



		inch	1/2"	1/4"	3/8"
		mm			
Order nr.	167230101				
Orig. nr.	TM111				
Aantal stuks	111				
Doppen 1/4" 6-kant	inch	3/16 - 7/32 - 1/4 - 9/32 - 3/8 - 7/16			
Doppen 3/8" 6-kant	mm	8 - 9 - 10 - 12 - 13 - 14 - 15 - 16 - 17			
Doppen 3/8" 6-kant	inch	3/8 - 7/16 - 1/2 - 9/16 - 11/16 - 3/4 - 13/16 - 7/8			
Doppen 3/8" 6-kant lang	mm	8 - 9 - 10 - 12 - 13 - 14 - 15 - 16 - 17			
Doppen 3/8" 6-kant lang	inch	3/8 - 7/16 - 1/2 - 9/16 - 11/16 - 3/4 - 13/16 - 7/8			
Doppen 1/2" 6-kant	inch	11/16 - 3/4 - 13/16 - 7/8 - 1 - 1 1/8			
Gewicht	kg	8,10			
Afmetingen (l x b x h)	mm	466x258x103			
Prijs	€	301,00			

INFO

Bekijk het volledige en up-to-date aanbod

Surf naar www.vynckier.biz/doppen



GIRL ON A BIKE

Sponsored by



In 2017 hebben we onze eerste stappen gezet in onze missie om onze gedroomde garage te bouwen. Omdat we een hoekwoning met 2 slaapkamers hebben, is het essentieel alle beschikbare ruimte te gebruiken om een dubbele garage te kunnen inrichten... geen motoren meer in de eetkamer of serre!

Zes maanden later hadden we de basis van ons toevluchtsoord gelegd. Het zou al gauw de meest gebruikte ruimte in huis zou worden.

Maar we waren er nog niet. In 2020 zetten we een volgende stap en onze dromen kregen vastere vorm.

Een volledige Teng Tools set met de rode units als blikvanger en een uitgebreide set gereedschappen, allemaal ondergebracht in EVA-schuim. Get Organised was ook nu ons motto.



SLAGSCHROEVENDRAAIERSSET.

Kenmerken:

- 1 industriële slag Schroevendraaier 1/2"
- 1 slagbitshouder van 1/2" naar 5/16"
- Slagbitsen 5/16" plat en Ph
- Deze slag Schroevendraaier kan werken in de twee richtingen

Geleverd in een PVC doosje.



Order nr.	03120102	72660103
Orig. nr.	ID506	ID515
Impactbits Plat	mm 8x36 - 10x36	6x36 - 8x36 - 10x36 - 12x36
Impactbits Phillips	PH 2 - 3	1 - 2 - 3 - 4
Prijs	€ 21,50	23,50

10-DELIGE IMPACT BITSET.

Impact:

- Speciaal ontworpen voor gebruik in combinatie met pneumatisch gereedschap
- DIN of ANSI standaard

Kenmerken:

- Bitsen lang 30 mm ROB, HEX, GR, PZ en TX
- Magnetische bitshouder 60 mm



Order nr.	102140120
Orig. nr.	TM010
Impactbits Pozidriv	PZ 2
Impactbits Rob	ROB 1 - 2
Impactbits Hex	mm 4 - 5
Impactbits Torx	TX 20 - 25 - 30
Impactbits GR	GR 2
Magnetische impact bitshouder	mm 60
Prijs	€ 20,50

10-DELIGE IMPACT BITSET TORX.

Impact:

- Speciaal ontworpen voor gebruik in combinatie met pneumatisch gereedschap
- DIN of ANSI standaard

Kenmerken:

- Slagbitsen lang 30 mm
- Magnetische bitshouder lang 60 mm



Order nr.	102140110
Orig. nr.	TMTX10
Impactbits Torx	TX 10 - 15 - 20 - 25 - 27 - 30 - 40
Prijs	€ 20,50

5-DELIGE SET IMPACT SLAG-MOERAANZETTERS HEX.

Impact:

- Speciaal ontworpen voor gebruik in combinatie met pneumatisch gereedschap
- DIN of ANSI standaard

Kenmerken:

- 1/4" aansluiting
- Hex 7 mm, 8 mm, 10 mm en 13 mm
- 65 mm lengte
- S2 staal met HRC50-60 hardheid
- Met verzonken magneet, voorkomt uitvalen van de power tool



Order nr.	273050104
Orig. nr.	TBNSI5
Prijs	€ 31,50

SET APARTE SLAGBITSEN VOOR SLAGSCHROEVENDRAAIERSSET ID505 - ID515.



Order nr.	03120201	72660202
Orig. nr.	ID506BIT	ID515BIT
Impactbits Plat	mm 8x36 - 10x36	6x36 - 8x36 - 10x36 - 12x36
Impactbits Phillips	PH 2 - 3	1 - 2 - 3 - 4
Prijs	€ 3,74	7,94

10-DELIGE IMPACT BITSET VOOR CONSTRUCTIE.

Impact:

- Speciaal ontworpen voor gebruik in combinatie met pneumatisch gereedschap
- DIN of ANSI standaard

Kenmerken:

- Bitsen lang 30 mm PH, PZ, TX
- Magnetische bitshouder 60 mm



Order nr.	102140130
Orig. nr.	TMC010
Impactbits Phillips	PH 2
Impactbits Pozidriv	PZ 1 - 2 - 3
Impactbits Torx	TX 10 - 20 - 25 - 30
Impactbits GR	GR 2
Magnetische impact bitshouder	mm 60
Prijs	€ 20,50

27-DELIGE IMPACT BITSET 1/4".

Impact:

- Speciaal ontworpen voor gebruik in combinatie met pneumatisch gereedschap
- DIN of ANSI standaard

Kenmerken:

- 30 mm bits PH, PZ, TX, GR, Hex
- 89 mm bits TX, ROB
- Moeraanzetters 7 - 8 - 10 mm



Order nr.	273040105
Orig. nr.	TBBSI27
Impactbits Phillips	PH 1-2-3
Impactbits Pozidriv	PZ 1-2-3
Impactbits Torx	TX 10 - 15 - 20 - 25 - 40
Impactbits GR	GR 2
Impactbits Torx 89mm	TX 25 - 30
Impactbits Rob 89mm	ROB 1 - 2 - 3
Magnetische impact bitshouder	mm 60
Prijs	€ 44,50

IMPACT SLAGDOPPENBITSET 1/2" XZN.

Impact:

- Speciaal ontworpen voor gebruik in combinatie met pneumatisch gereedschap
- DIN of ANSI standaard

Kenmerken:

- Slagdopbits 1/2" XZN
- Lengte 43 mm en 78 mm
- Chrom molybdenum



Order nr.	102140200
Orig. nr.	T9206
Dopbits 1/2"	M14 - M16 - M18
Prijs	€ 46,50

SLAGBITSSET 29-DELIG.

► NEW

Inhoud:

- Slagbits 1/4" PH, PZ, ROB, Hex, TX, en GR
- Magnetische slagbitshouder 60 mm
- Impact snelspan bitshouder 60 mm

Tip: Te combineren met 3 andere TJ dozen, om in de TC-tray TTTJ04 op te bergen



1/4"

Order nr.	122390594 ⓘ		
Orig. nr.	TJ1430		
Impactbits Phillips	PH	1 - 2(x2) - 3	
Impactbits Pozidriv	PZ	1 - 2(x2) - 3	
Impactbits Rob	ROB	1 - 2	
Impactbits Hex	mm	3 - 4(x2) - 5 - 6	
Impactbits Torx	TX	10 - 15 - 20(x2) - 25(x2) - 27 - 30(x2) - 40	
Impactbits GR	GR	2	
Prijs	€	34,50	

SLAGBITSSET 12-DELIG.

Inhoud:

- 11 bitsen 1/4" Rob, Hex, GR, PZ en TX
- Magnetische slagbitshouder 60 mm

Tip: Te combineren met 3 andere TJ dozen, om in de TC-tray TTTJ04 op te bergen



1/4"

Order nr.	122390597 ⓘ		
Orig. nr.	TJ1413		
Impactbits Pozidriv	PZ	1 - 2	
Impactbits Rob	ROB	1 - 2	
Impactbits Hex	mm	3 - 4 - 5	
Impactbits Torx	TX	20 - 25 - 30	
Impactbits GR	GR	2	
Prijs	€	18,50	

5-DELIGE SET SLAGMOERANZETTERS.

Kenmerken:

- 1/4" Hex Drive
- Lengte 65 mm

Tip: Te combineren met 3 andere TJ dozen, om in de TC-tray TTTJ04 op te bergen



1/4"

Order nr.	122390591 ⓘ		
Orig. nr.	TJNS05		
Maat	mm	1/4" - 7 - 8 - 10 - 13	
Prijs	€	25,50	

SLAGBITSSET 12-DELIG.

► NEW

Inhoud:

- Magnetische bitshouder 60 mm
- Slagbits 1/4" PZ, PH, TX, en Rob

Tip: Te combineren met 3 andere TJ dozen, om in de TC-tray TTTJ04 op te bergen



1/4"

Order nr.	122390595 ⓘ		
Orig. nr.	TJ1412		
Impactbits Phillips	PH	2	
Impactbits Pozidriv	PZ	1 - 2 - 3	
Impactbits Rob	ROB	1 - 2	
Impactbits Torx	TX	10 - 20 - 25 - 30	
Impactbits GR	GR	2	
Prijs	€	18,50	

SLAGBITSSET TORX 12-DELIG.

Inhoud:

- 12 slagbits TX10 - TX40
- Magnetische bitshouder 60 mm

Tip: Te combineren met 3 andere TJ dozen, om in de TC-tray TTTJ04 op te bergen



Order nr.	122390598 ⓘ		
Orig. nr.	TJ1414		
Impactbits Hex	mm	10 - 15 - 20(x3) - 25(x2) - 27 - 30(x2) - 40	
Prijs	€	18,50	

TC-TRAY GESCHIKT OM EEN MIX VAN 4 TJ BOXES IN OP TE BERGEN.

Geschikt voor:

- TJ1415
- TJ1419
- TJ1420
- TJNS05
- TJ1429
- TJ1430
- TJ1412
- TJ1413
- TJ1414

► NEW



Order nr.	122390568 ⓘ		
Orig. nr.	TTTJ04		
Prijs	€	7,36	

SET VAN 12 DOPPEN 1/4" 6-KANT.

Kenmerken:

- Gaande van 4 tot 13 mm
- Geleverd op een metalen rail met dopclips

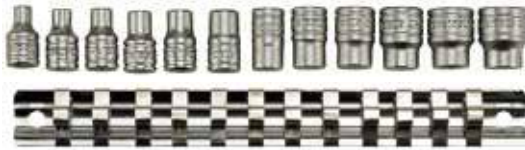

	Order nr.	117070102		
	Orig. nr.	M1412		
	Doppen 1/4"	mm	4 - 4,5 - 5 - 5,5 - 6 - 7 - 8 - 9 - 10 - 11 - 12 - 13	
	Prijs	€	12,50	

SET VAN 9 LANGE DOPPEN 1/4" 6 KANT.

Kenmerken:

- Gaande van 4 tot 13mm
- Geleverd op een metalen rail met dopclips



	Order nr.	73090102		
	Orig. nr.	M1407		
	Doppen 1/4"	mm	4 - 5 - 6 - 7 - 8 - 9 - 10 - 12 - 13	
	Prijs	€	18,50	

DOPPENSET BESTAANDE UIT 5 DOPPEN 1/4" EN 5 DOPPEN 3/8" TX-E.

Kenmerk:

- Geleverd op een metalen rail met dopclips



	Order nr.	04850103		
	Orig. nr.	M3814		
	Doppen 1/4"	TX-E	4 - 5 - 6 - 7 - 8	
	Doppen 3/8"	TX-E	10 - 12 - 14 - 16 - 18	
	Prijs	€	21,50	

SET VAN 7 DOPBITSEN 1/4" TX.

Kenmerk:

- Geleverd op een metalen rail met dopclips



	Order nr.	117090209		
	Orig. nr.	M1408TX		
	Doppen 1/4"	TX	10 - 15 - 20 - 25 - 27 - 30 - 40	
	Prijs	€	16,50	

SET VAN 16 KORTE DOPPEN 3/8" 6-KANT.

Kenmerken:

- Gaande van 7 tot 22 mm
- Geleverd op een metalen rail met dopclips



	Order nr.	116660101		
	Orig. nr.	M3816		
	Doppen 3/8"	mm	7 - 8 - 9 - 10 - 11 - 12 - 13 - 14 - 15 - 16 - 17 - 18 - 19 - 20 - 21 - 22	
	Prijs	€	30,50	

SET VAN 7 LANGE DOPPEN 3/8" 6-KANT.

Kenmerken:

- Gaande van 10 tot 19 mm
- Buitengrip 6-kant 24 mm
- Geleverd op een metalen rail met dopclips



	Order nr.	73160103		
	Orig. nr.	M3807		
	Doppen 3/8" 6-kant	mm	10 - 12 - 13 - 14 - 15 - 17 - 19	
	Lengte	mm	45 - 65	
	Prijs	€	21,50	

SET VAN 9 DOPBITSEN 3/8" HEX.

Kenmerken:

- Gaande van 3 tot 12 mm
- Geleverd op een metalen rail met dopclips



	Order nr.	68830108		
	Orig. nr.	M3812		
	Dopbits 3/8"	mm	3 - 4 - 5 - 5,5 - 6 - 7 - 8 - 10 - 12	
	Prijs	€	24,00	

SET VAN 8 DOPBITSEN 3/8" AF HEX.

Kenmerken:

- Gaande van 3/32" tot 3/8"
- Geleverd op een metalen rail met dopclips



	Order nr.	68830207		
	Orig. nr.	M3811		
	Dopbits 3/8"	inch	3/32 - 1/8 - 5/32 - 3/16 - 7/16 - 1/4 - 5/16 - 3/8	
	Prijs	€	28,50	

SET VAN 9 DOPBITSEN 3/8" TORX.

Kenmerk:

- Geleverd op een metalen rail met dopclips



3/8"

Order nr.	102180106 ⓘ		
Orig. nr.	M3813TX		
Dopbits Torx 3/8"	TX	10 · 15 · 20 · 25 · 27 · 30 · 40 · 45 · 50	
Prijs	€	32,50	

DOPPENSET BESTAANDE UIT 5 DOPPEN 1/4" EN 5 DOPPEN 3/8" TX-E.

Kenmerk:

- Geleverd op een metalen rail met dopclips



1/4" 3/8"

Order nr.	04850103 ⓘ		
Orig. nr.	M3814		
Doppen 1/4"	TX-E	4 · 5 · 6 · 7 · 8	
Doppen 3/8"	TX-E	10 · 12 · 14 · 16 · 18	
Prijs	€	21,50	

SET VAN 15 DOPPEN 1/2" 12-KANT.

Kenmerk:

- Geleverd op een metalen rail met dopclips



mm 1/2"

Order nr.	28130102 ⓘ		
Orig. nr.	M1215MM		
Doppen 1/2"	mm	10 · 12 · 13 · 14 · 15 · 16 · 17 · 18 · 19 · 21 · 22 · 24 · 27 · 30 · 32	
Prijs	€	43,50	

SET VAN 8 LANGE DOPPEN 1/2" 12-KANT.

Kenmerken:

- Geleverd op een metalen rail met dopclips
- Lengte 80 mm



mm 1/2"

Order nr.	73100109 ⓘ		
Orig. nr.	M1207		
Doppen 1/2" lang	mm	13 · 14 · 15 · 17 · 19 · 21 · 22 · 24	
Prijs	€	40,50	

SET VAN 9 DOPBITSEN 3/8" TORX TPX.

Kenmerk:

- Geleverd op een metalen rail met dopclips



3/8"

Order nr.	68840107 ⓘ		
Orig. nr.	M3813TPX		
Dopbits 3/8" TPX		10 · 15 · 20 · 25 · 27 · 30 · 40 · 45 · 50	
Prijs	€	32,50	

14-DELIGE DOPPENSET 3/8" IN ROESTVRIJ STAAL.

Kenmerk:

- Geleverd op een metalen rail met dopclips



mm 3/8"

Order nr.	162560106 ⓘ		
Orig. nr.	MS3814		
Doppen 3/8"	mm	8 · 9 · 10 · 11 · 12 · 13 · 14 · 15 · 16 · 17 · 18 · 19	
Verlengstukken	mm	75 · 125	
Prijs	€	234,00	

SET VAN 15 DOPPEN 1/2" 12-KANT AF.

Kenmerk:

- Geleverd op een metalen rail met dopclips



inch 1/2"

Order nr.	28130201 ⓘ		
Orig. nr.	M1215AF		
Doppen 1/2"	inch	3/8 · 7/16 · 1/2 · 9/16 · 5/8 · 11/16 · 3/4 · 13/16 · 7/8 · 15/16 · 1 · 11/16 · 11/8 · 1 3/16 · 1 1/4	
Prijs	€	44,50	

SET VAN 8 LANGE DOPPEN 1/2" 6-KANT.

Kenmerken:

- Geleverd op een metalen rail met dopclips
- Lengte 80 mm



mm 1/2"

Order nr.	101710101 ⓘ		
Orig. nr.	M12086		
Doppen 1/2" lang	mm	13 · 14 · 15 · 16 · 17 · 18 · 19 · 24	
Prijs	€	40,50	

SET VAN 9 KORTE DOPPEN 1/2" TX-E.

Kenmerk:

- Geleverd op een metalen rail met dopclips



1/2"

Order nr.	116610104 ⓘ		
Orig. nr.	M1210		
Doppen 1/2"	TX-E	10 - 11 - 12 - 14 - 16 - 18 - 20 - 22 - 24	
Prijs	€	28,50	

SET VAN 6 LANGE DOPBITSEN 1/2" HEX.

Kenmerken:

- Geleverd op een metalen rail met dopclips
- Lengte 100 mm



mm 1/2"

Order nr.	118910108 ⓘ		
Orig. nr.	M1211		
Dopbits 1/2"	mm	5 - 6 - 7 - 8 - 10 - 12	
Prijs	€	32,50	

SET VAN 9 KORTE DOPBITSEN 1/2" TORX.

Kenmerk:

- Geleverd op een metalen rail met dopclips



1/2"

Order nr.	38190054 ⓘ		
Orig. nr.	M1213TX		
Dopbits Torx 1/2"	TX	20 - 25 - 27 - 30 - 40 - 45 - 50 - 55 - 60	
Dopbits Torx TPX 1/2"	TPX	-	
Prijs	€	33,50	

SET VAN 12 KORTE DOPPEN 1/2" 6-KANT IN ROESTVRIJSTAAL.

Kenmerk:

- Geleverd op een metalen rail met dopclips



1/2"

Order nr.	162550107 ⓘ		
Orig. nr.	MS1213		
Maat	mm	10 - 11 - 12 - 13 - 14 - 15 - 16 - 17 - 18 - 19 - 21 - 24	
Verlengstuk	mm	75	
Prijs	€	280,00	

SET VAN 9 KORTE DOPBITSEN 1/2" HEX.

Kenmerk:

- Geleverd op een metalen rail met dopclips



mm 1/2"

Order nr.	19070101 ⓘ		
Orig. nr.	M1212		
Dopbits 1/2"	mm	5 - 6 - 7 - 8 - 9 - 10 - 12 - 14 - 17	
Prijs	€	33,50	

SET VAN 9 KORTE DOPBITSEN 1/2" HEX.

Kenmerk:

- Geleverd op een metalen rail met dopclips



inch 1/2"

Order nr.	237670104 ⓘ		
Orig. nr.	M1209AF		
Doppen 1/2"	inch	3/16 - 7/32 - 1/4 - 9/32 - 5/16 - 3/8 - 1/2 - 9/16 - 5/8	
Prijs	€	35,50	

SET VAN 9 KORTE DOPBITSEN 1/2" TORX TPX.

Kenmerk:

- Geleverd op een metalen rail met dopclips



1/2"

Order nr.	38190104 ⓘ		
Orig. nr.	M1213TPX		
Dopbits Torx 1/2"	TX	-	
Dopbits Torx TPX 1/2"	TPX	20 - 25 - 27 - 30 - 40 - 45 - 50 - 55 - 60	
Prijs	€	33,50	

8-DELIGE SLAGDOPPENSET 3/8" 6-KANT.

Kenmerken:

- Geleverd op een metalen rail met dopclips
- Doppen in chroom molybdeen



	mm	3/8"
Order nr.	75240101	
Orig. nr.	9381	
Aantal stuks	8	
Doppen 3/8"	mm	8 - 10 - 11 - 13 - 14 - 16 - 17 - 19
Prijs	€	20,50

10-DELIGE SLAGDOPPENSET 1/2" 6-KANT.

Kenmerken:

- Geleverd op een metalen rail met dopclips
- Doppen in chroom molybdeen



	mm	1/2"
Order nr.	75240200	
Orig. nr.	9121	
Aantal stuks	10	
Doppen 1/2"	mm	10 - 11 - 12 - 13 - 14 - 17 - 19 - 21 - 22 - 24
Prijs	€	32,50

IMPACT SLAGDOPPENBITSET 1/2" XZN.

Impact:

- Speciaal ontworpen voor gebruik in combinatie met pneumatisch gereedschap
- DIN of ANSI standaard

Kenmerken:

- Slagdobbits 1/2" XZN
- Lengte 43 mm en 78 mm
- Chrom molybdenum



	mm	1/2"
Order nr.	102140200	
Orig. nr.	T9206	
Dopbits 1/2"	M14 - M16 - M18	
Prijs	€	46,50

8-DELIGE LANGE SLAGDOPPENSET 3/8" 6-KANT.

Kenmerken:

- Geleverd op een metalen rail met dopclips
- Doppen in chroom molybdeen



	mm	3/8"
Order nr.	114960107	
Orig. nr.	9386	
Aantal stuks	8	
Doppen 3/8"	mm	8 - 10 - 11 - 13 - 14 - 16 - 17 - 19
Prijs	€	27,50

10-DELIGE LANGE SLAGDOPPENSET 1/2" 6-KANT.

Kenmerken:

- Geleverd op een metalen rail met dopclips
- Doppen in chroom molybdeen



	mm	1/2"
Order nr.	114960206	
Orig. nr.	9126	
Aantal stuks	10	
Doppen 1/2"	mm	10 - 11 - 12 - 13 - 14 - 17 - 19 - 21 - 22 - 24
Prijs	€	50,50

INFO

Hoe kies ik de geschikte doppen?

<https://www.vynckier.biz>

1 Doppen in verschillende vormen en maten

- Kies het juiste Tang Tool
- Hip je in systeem

Doppen in verschillende vormen en maten

Het kiezen van de juiste slagdobbits die je gebruikt is een belangrijk onderdeel van het succes. Doppen en dopclips zijn beschikbaar die dienen om massa's en buizen vast te houden.

Het kiezen van de juiste slagdobbits is afhankelijk van de vorm van de buis (cirkel, vierkant, driehoek, etc.).

Bij de slagdobbits vinden we ook slagdobbits met: 2H, F2, Th, HEX, T9X, Rite en J-plate dopclips.

Surf naar www.vynckier.biz/doppen



SLAGDOP 1/4" AANSLUITING 6-KANT.

Kenmerken:

- Chroom molybdeen
- Lengte 21 mm
- DIN 3129



Order nr.	Orig. nr.	Maat mm	Prijs €
132430109	960506-C	6	3,40
132430208	960507-C	7	3,40
132430307	960508-C	8	3,40
132430406	960510-C	10	3,74
132430505	960513-C	13	3,97

SLAGDOPPEN 3/8" 6-KANT

Kenmerken:

- Korte versie 30 mm
- mm-uitvoering
- Chroom molybdeen
- De doppen zijn voorzien van een opening voor de vasthoudpin



Order nr.	Orig. nr.	Maat mm	Prijs €
114830102	980508	8	3,63
114830201	980510	10	3,85
114830300	980511	11	3,85
114830409	980512	12	3,85
114830508	980513	13	3,97
114830607	980514	14	4,99
114830706	980516	16	5,44
114830805	980517	17	5,44
114830904	980519	19	5,78

SLAGDOPPEN 3/8" 6 KANT.

Kenmerken:

- Lange versie 65 mm
- Chroom molybdeen
- De doppen zijn voorzien van een opening voor de vasthoudpin



Order nr.	Orig. nr.	Maat mm	Prijs €
114860109	980608	8	5,67
114860208	980610	10	6,11
114860307	980611	11	6,11
114860406	980612	12	6,11
114860505	980613	13	6,46
114860604	980614	14	6,80
114860703	980616	16	7,14
114860802	980617	17	7,14
114860901	980619	19	7,47

SLAGDOPPEN 1/2" 6-KANT DIN3129.

Kenmerken:

- Korte versie
- Chroom molybdeen kwaliteit
- De doppen zijn voorzien van een opening voor de vasthoudpin met sleuf voor ring

▶ NEW



Order nr.	Orig. nr.	Maat mm	Lengte mm	O-ringen Nr.	Pin nummer	Prijs €
101780030	920508N	8	38	O92194	P92320	9,41
101780047	920510N	10	38	O92194	P92320	9,41
101780070	920511N	11	38	O92194	P92320	9,41
101780100	920512N	12	38	O92194	P92320	9,41
101780112	920513N	13	38	O92194	P92320	9,41
101780161	920514N	14	38	O92194	P92320	9,41
101780211	920515N	15	38	O92194	P92325	10,50
101780310	920516N	16	38	O92244	P92325	10,50
101780419	920517N1	17	38	O92244	P92325	10,50
101780518	920518N	18	38	O92244	P92325	10,50
101780617	920519N1	19	38	O92244	P92325	10,50
101780641	920520N	20	38	O92244	P92325	10,50
101780666	920521N1	21	38	O92244	P92325	10,50
101780716	920522N	22	38	O92244	P92325	11,50
101780765	920523N	23	38	O92244	P92325	11,50
101780810	920524N	24	38	O92244	P92325	13,50
101780820	920525N	25	45	O92244	P92325	13,50
101780828	920526N	26	50	O92244	P92325	16,50
101780840	920527N	27	50	O92244	P92325	16,50
101780852	920528N	28	50	O92244	P92325	16,50
101780860	920529N	29	50	O92244	P92325	17,50
101780869	920530N	30	50	O92244	P92325	17,50
101780880	920532N	32	50	O92244	P92325	17,50

SLAGDOPPEN 1/2" 6-KANT ANSI.

Kenmerken:

- Chroom molybdeen
- ANSI-standard voor gebruik in de automobiel sector

▶ NEW



Order nr.	Orig. nr.	Maat mm	Lengte mm	Prijs €
132450065	920510AN	10	38	6,58
132450078	920511AN	11	38	6,58
132450099	920512AN	12	38	6,58
132450115	920513AN	13	38	6,58
132450164	920514AN	14	38	6,58
132450214	920515AN	15	38	7,47
132450313	920516AN	16	38	8,05
132450315	920517AN	17	38	7,56
132450511	920518AN	18	38	8,05
132450316	920519AN	19	38	8,50
132450669	920521AN	21	38	8,72
132450317	920522AN	22	38	9,17
132450818	920524AN	24	38	9,63

LANGE SLAGDOPPEN 1/2" 6-KANT DIN3129.

Kenmerken:

- Chroom molybdeen kwaliteit
- Lengte 80 mm
- De doppen zijn voorzien van een opening voor de vasthoudpin met sleuf voor ring

▶ NEW



Order nr.	Orig. nr.	Maat mm	O-ringen Nr.	Pin nummer	Prijs €
101780948	920610N	10	O92194	P92320	13,50
101780971	920611N	11	O92194	P92320	13,50
101781000	920612N	12	O92194	P92320	13,50
101781011	920613N	13	O92194	P92320	13,50
101781060	920614N	14	O92194	P92320	13,50
101781110	920615N	15	O92244	P92325	17,50
101781219	920616N	16	O92244	P92325	17,50
118350109	920617N	17	O92244	P92325	17,50
101781417	920618N	18	O92244	P92325	16,50
118350110	920619N	19	O92244	P92325	17,50
101781524	920620N	20	O92244	P92325	13,50
101781565	920621N	21	O92244	P92325	16,50
101781615	920622N	22	O92244	P92325	17,50
101781623	920623N	23	O92244	P92325	13,50
118350112	920624N	24	O92244	P92325	16,50
101781813	920627N	27	O92244	P92325	21,50
101781912	920628N	28	O92244	P92325	21,50
101782019	920629N	29	O92244	P92325	21,50
118350113	920630N	30	O92244	P92325	23,50
118350114	920632N	32	O92244	P92325	25,50
101782324	920635N	35	O92244	P902324	29,50
118350115	920636N	36	O92244	P92325	23,50

LANGE SLAGDOPPEN 1/2" 6-KANT ANSI.

Kenmerken:

- Chroom molybdeen kwaliteit
- Conform ANSI-standard voor gebruik in de automobiel sector

▶ NEW



Order nr.	Orig. nr.	Maat mm	Lengte mm	Prijs €
132440066	920610AN	10	78	10,50
132440078	920611AN	11	78	10,50
132440090	920612AN	12	78	10,50
132440116	920613AN	13	78	10,50
132440165	920614AN	14	78	10,50
132440215	920615AN	15	78	11,50
132440314	920616AN	16	78	11,50
132440413	920617AN	17	78	11,50
132440414	920618AN	18	78	11,50
132440611	920619AN	19	78	10,50
132440660	920621AN	21	78	11,50
132440710	920622AN	22	78	12,50
132440819	920624AN	24	78	14,50

SLAGDOPPEN 1/2" 6-KANT.

Kenmerken:

- Conform DIN-standard
- Korte versie
- mm en inch uitvoering
- Chroom molybdeen kwaliteit
- De doppen zijn voorzien van een opening voor de vasthoudpin met sleuf voor ring (Dit zijn de losse doppen uit de tools tray TT9120D)



Order nr.	Orig. nr.	Maat inch	Lengte mm	O-ringen Nr.	Pin nummer	Prijs €
273070102	920112	3/8	38	O92194	92320	7,70
273070201	920114	7/16	38	O92194	P92320	7,70
273070300	920116	1/2	38	O92194	P92320	7,70
273070409	920118	9/16	38	O92194	P92320	7,70
273070508	920120	5/8	38	P92325	P92325	8,72
273070607	920122	11/16	38	O92244	P92325	9,06
273070706	920124	3/4	38	O92244	P92325	9,41
273070805	920126	13/16	38	O92244	P92325	9,52
273070904	920128	7/8	38	O92244	P92325	10,50
273071001	920130	15/16	38	O92244	P92325	10,50
273071100	920132	1	40	O92244	P92325	12,50
273071209	920134	1-1/16	42	O92244	P92325	12,50
273071308	920136	1-1/8	42	O92244	P92325	14,50
273071407	920138	1-1/4	44	O92244	P92325	14,50

SLAGDOPPEN 1/2" 6-KANT.

Kenmerken:

- Conform DIN-standard
- Lange versie in mm en inch uitvoering
- L. 78 mm
- Chroom molybdeen kwaliteit
- De doppen zijn voorzien van een opening voor de vasthoudpin met sleuf voor ring (Dit zijn de losse doppen uit de tools tray TT9120D)



Order nr.	Orig. nr.	Maat inch	O-ringen Nr.	Pin nummer	Prijs €
273080101	920212	3/8	O92194	92320	11,50
273080200	920214	7/16	O92194	P92320	11,50
273080309	920216	1/2	O92194	P92320	11,50
273080408	920218	9/16	O92194	P92320	11,50
273080507	920220	5/8	O92244	P92325	12,50
273080606	920222	11/16	O92244	P92325	12,50
273080705	920224	3/4	O92244	P92325	13,50
273080804	920226	13/16	O92244	P92325	13,50
273080903	920228	7/8	O92244	P92325	14,50
273081000	920230	15/16	O92244	P92325	14,50
273081109	920232	1	O92244	P92325	16,50
273081208	920234	1-1/16	O92244	P92325	20,50
273081307	920236	1-1/8	O92244	P92325	21,50
273081406	920238	1-1/4	O92244	P92325	22,50

SLAGDOP 1/2" 6-KANT.

Kenmerken:

- Chroom molybdeen kwaliteit
- Voorzien van een kunststof beschermingshuls over de slagdop voor het gebruik bij o.a. alu-velgen



Order nr.	Orig. nr.	Maat mm	Lengte mm	Prijs €
118350107	920517N	17	85	19,50
118350206	920519N	19	85	19,50
118350305	920521N	21	85	19,50

DUBBELZIJDIGE SLAGDOP 1/2" 6-KANT VOOR WIELMOEREN.

Kenmerk:

- Chroom molybdeen kwaliteit



Order nr.	Orig. nr.	Maten mm	Lengte mm	Prijs €
178720108	9291719	17 - 19	58	12,50
178720207	9292122	21 - 22	58	13,50

SET VAN 3 LANGE SLAGDOPPEN 1/2" 6-KANT.

Kenmerken:

- Chroom molybdeen kwaliteit
- Voorzien van een kunststof beschermingshuls over de slagdoppen voor het gebruik bij o.a. alu-velgen



Order nr.	Orig. nr.	Maten mm	Lengte mm	Prijs €
118870104	9203N	17, 19, 21	85	49,50

TORSIESTAAF VOOR HET VASTZETTEN VAN WIELMOEREN MET SLAGMOERAANZETTERS.

Kenmerken:

- Connectie 1/2"
- Lengte 200 mm



Order nr.	Orig. nr.	Voor moer Nm	O-ringen mm	Pin nummer	Prijs €
172510109	923090	90	O935202	P90320	23,50
172510208	923110	110	O935202	90320	23,50
172510307	923120	120	O935202	P90320	23,50
172510406	923140	140	O935202	P90320	23,50

SLAGDOPPEN 3/4" 6-KANT.

Kenmerken:

- Conform DIN-standaard
- Chrom molybdeen kwaliteit
- De doppen zijn voorzien van een opening voor de vasthoudpin



Order nr.	Orig. nr.	Maat mm	Lengte mm	O-ringen Nr.	Pin nummer	Prijs €
114880107	940519	19	50	O95036	P90435	20,50
114880156	940521	21	50	O95036	P90435	20,50
114880172	940522	22	50	O95036	P90435	20,50
114880198	940523	23	50	O95036	P90435	20,50
114880206	940524	24	52	O95036	P90435	20,50
114880305	940527	27	52	O95036	P90435	20,50
114880404	940528	28	52	O95036	P90435	20,50
114880503	940530	30	52	O95036	P90436	27,50
114880602	940532	32	52	O95036	P90435	21,50
114880701	940533	33	56	O95036	P90435	21,50
114880800	940534	34	56	O95036	P90435	21,50
114880909	940536	36	56	O95036	P90435	21,50
114881006	940538	38	56	O95036	P90435	24,00
114881105	940541	41	58	O95036	P90435	37,50
114881204	940546	46	63	O95036	P90435	44,50

SLAGDOP LONG REACH 3/4".

Geschikt voor: Wielmoeren van verzonken vrachtwagenwielen

Kenmerk:

- Chrom molybdeen



Order nr.	231430109
Orig. nr.	940732-C
Aansluiting	inch 3/4
Maat	mm 32
Lengte	mm 400
Gewicht	kg 1,85
Prijs	€ 74,50

SLAGDOPPEN 3/4" 6-KANT.

Kenmerken:

- Conform DIN-standaard
- Chrom molybdeen kwaliteit
- De doppen zijn voorzien van een opening voor de vasthoudpin



Order nr.	Orig. nr.	Maat mm	Lengte mm	O-ringen Nr.	Pin nummer	Prijs €
114890106	940619	19	95	O95036	P90435	31,50
114890155	940621	21	95	O95036	P90435	31,50
114890171	940622	22	95	O95036	P90435	31,50
114890197	940623	23	95	O95036	P90435	31,50
114890205	940624	24	95	O95036	P90435	31,50
114890304	940627	27	95	O95036	P90435	31,50
114890403	940630	30	95	O95036	P90435	31,50
114890502	940632	32	95	O95036	P90435	31,50
114890601	940633	33	95	O95036	P90436	32,50
114890700	940634	34	95	O95036	P90435	32,50
114890809	940636	36	95	O95036	P90435	35,50
114890908	940638	38	95	O95036	P90435	38,50
114891005	940641	41	95	O95036	P90435	41,50
114891104	940646	46	95	O95036	P90435	44,50

INFO

Bekijk het volledige en up-to-date aanbod



Surf naar www.vynckier.biz/doppen

SLAGDOPPEN 1" 6-KANT.

Kenmerken:

- Conform DIN-standard
- Korte versie
- Chrom molybdeen kwaliteit
- De doppen zijn voorzien van een opening voor de vasthoudpin



Order nr.	Orig. nr.	Maat mm	Lengte mm	O-ringen Nr.	Pin nummer	Prijs €
114900103	910524	24	58	O97045	P90545	32,50
114900202	910527	27	58	O97045	P90545	32,50
114900301	910530	30	60	O97045	P90545	37,50
114900400	910532	32	60	O97045	P90545	33,50
114900509	910533	33	60	O97045	P90545	32,50
114900608	910534	34	60	O97045	P90545	32,50
114900707	910536	36	65	O97045	P90545	32,50
114900806	910538	38	65	O97045	P90545	32,50
114900905	910541	41	67	O97045	P90545	34,50
114901002	910546	46	74	O97045	P90545	41,50
114901101	910550	50	80	O97045	P90545	44,50
114901200	910555	55	84	O97045	P90545	58,50
114901309	910560	60	87	O97045	P90545	70,50
114901408	910565	65	90	O97045	P90545	79,50
114901507	910570	70	96	O97045	P90545	98,50
114901606	910575	75	98	O97051	P90551	127,00
114901705	910580	80	100	O97051	P90551	130,00
114901804	910585	85	100	O910075	P90675	147,00
114901903	910590	90	105	O910075	P90675	153,00
114902000	910595	95	105	O97045	P90545	172,00

SLAGDOPPEN 1 1/2" 6-KANT.

Kenmerk:

- Chrom molybdeen kwaliteit



Order nr.	Orig. nr.	Maat mm	Lengte mm	Prijs €
172840100	912041	41	69	117,90
172840209	912046	46	75	117,90
172840308	912050	50	80	123,50
172840407	912055	55	86	137,50
172840506	912060	60	91	148,90
172840605	912065	65	97	157,50
172840704	912070	70	104	183,50
172840803	912075	75	110	195,00
172840902	912080	80	116	225,00
172841009	912085	85	123	235,00
172841108	912090	90	129	369,00
172841207	912095	95	136	575,00
172841306	912100	100	142	745,00
172841405	912105	105	148	779,00
172841304	912110	110	154	859,00
172841403	912115	115	161	910,00
172841502	912120	120	167	940,00
172841601	912125	125	173	981,00
172841700	912130	130	180	996,50

SLAGDOPPEN 1" 6-KANT.

Kenmerken:

- Lange versie 100 mm
- Chrom molybdeen kwaliteit



Order nr.	Orig. nr.	Maat mm	O-ringen Nr.	Pin nummer	Prijs €
114920101	910627R	27	O97045	P90545	41,50
114920200	910630R	30	O97045	P90545	41,50
114920309	910632R	32	O97045	P90545	41,50
114920408	910633R	33	O97045	P90545	41,50

DUNWANDIGE SLAGDOPPEN 1" 6-KANT.

Kenmerken:

- Lange versie 100 mm
- Chrom molybdeen kwaliteit



Order nr.	Orig. nr.	Maat mm	O-ringen Nr.	Pin nummer	Prijs €
114910102	910624	24	O97045	P90545	55,50
114910201	910627	27	O97045	P90545	55,50
114910300	910630	30	O97045	P90545	55,50
114910409	910632	32	O97045	P90545	55,50
114910508	910633	33	O97045	P90545	55,50
801200375	TT910634	34	O97045	P90545	55,50
114910607	910636	36	O97045	P90545	55,50

SLAGDOP LONG REACH 1".

Geschikt voor: Wielmoeren van verzonken vrachtwagenwielen

Kenmerk:

- Chrom molybdeen



Order nr.	Prijs €
231360108	89,00
Orig. nr.	910732
Maat	mm 32
Lengte	mm 400
Aansluiting	inch 1
Prijs	€ 89,00

SLAGDOPBITSEN 3/8" HEX.

Kenmerken:

- Korte versie 52 mm
- Chroom molybdeen
- DIN3129
- De doppen zijn voorzien van een opening voor de vasthoudpin



Order nr.	Orig. nr.	Maat mm	O-ringen Nr.	Pin nummer	Prijs €
151430105	981504-C	4	O935202	P90320	11,50
151430204	981505-C	5	O935202	P90320	11,50
151430303	981506-C	6	O935202	P90320	12,50
151430402	981507-C	7	O935202	P90320	11,50
151430501	981508-C	8	O935202	P90320	11,50
151430600	981510-C	10	O935202	P90320	12,50
151430709	981512-C	12	O935202	P90320	12,50

SLAGDOPBITSEN 1/2" TX.

Kenmerken:

- Lange versie 78 mm
- Chroom molybdeen kwaliteit
- De doppen zijn voorzien van een opening voor de vasthoudpin



Order nr.	Orig. nr.	Maat TX	O-ringen Nr.	Pin nummer	Prijs €
128140100	921210TX-C	10	O935202	P90320	16,50
128140209	921215TX-C	15	O935202	P90320	16,50
128140308	921220TX-C	20	O935202	P90320	16,50
128140407	921225TX-C	25	O935202	P90320	16,50
128140506	921227TX-C	27	O935202	P90230	16,50
128140605	921230TX-C	30	O935202	P90230	18,50
128140704	921240TX-C	40	O935202	P90230	18,50
128140803	921245TX-C	45	O935202	P90230	14,50
128140902	921250TX-C	50	O935202	P90230	14,50
128141009	921255TX-C	55	O935202	P90230	16,50
128141108	921260TX-C	60	O935202	P90230	16,50
128141207	921270TX-C	70	O935202	P90230	16,50

VASTHOUDRING VOOR SLAGDOPPEN.

Geschikt voor:

- Om slagdoppen en gereedschappen op slagmoersleutels met geperforeerd aansluitvierkant te bevestigen
- Zorgt ervoor dat de bevestigingspin niet uit het aansluitvierkant kan vallen



Order nr.	Orig. nr.	Diameter x dikte mm	Prijs €
116740051	O92416	16x2,4	0,69
116740085	O92419	19x2,4	0,69
116740093	O92194	19x4,0	0,91
116740101	O935202	20x3,5	1,25
116750119	O92244	24x4,0	0,91
116740200	O93525	25x3,5	1,25
116740309	O93528	28x3,5	1,25
116740333	O93530	30x3,5	1,25
116740358	O93532	32x3,5	1,36
116740382	O93534	34x3,5	1,36
116740408	O93538	38x3,5	1,36
116740507	O93546	46x3,5	1,81
116740606	O93548	48x3,5	1,81
116740705	O95775	75x5,7	3,54

SLAGDOPBITSEN 1/2" HEX.

Kenmerken:

- Lange versie 78 mm
- Chroom molybdeen kwaliteit
- De doppen zijn voorzien van een opening voor de vasthoudpin



Order nr.	Orig. nr.	Maat mm	O-ringen Nr.	Pin nummer	Prijs €
151420106	921505-C	5	O935202	P90320	16,50
151420205	921506-C	6	O935202	P90320	16,50
151420304	921508-C	8	O935202	P90320	16,50
151420403	921510-C	10	O935202	P90320	17,50
151420502	921512-C	12	O935202	P90320	17,50
151420601	921514-C	14	O935202	P90320	17,50
151420700	921517-C	17	O935202	P90320	18,50
151420809	921519-C	19	O935202	P90320	18,50

SLAGDOPBITS 3/4" HEX.

Kenmerken:

- Lengte 90 mm
- Voor interne hex openingen
- Chroom molybdeen kwaliteit



Order nr.	Orig. nr.	Maat mm	O-ringen Nr.	Pin nummer	Prijs €
143980100	941519-C	19	O95036	P90435	51,50
143980209	941522-C	22	O95036	P90435	51,50
143980308	941524-C	24	O95036	P90435	52,50

VASTHOUDPIN VOOR SLAGDOPPEN.

Geschikt voor:

- Om slagdoppen en gereedschappen op slagmoersleutels met geperforeerd aansluitvierkant te bevestigen



Order nr.	Orig. nr.	Diameter x lengte mm	Prijs €
116750050	P902515	2,5x15	1,25
116750084	P902518	2,5x18	1,25
116750100	P90320	3x20	1,25
116750209	P90324	3x24	1,25
116750217	P92325	3x25	1,25
116750308	P90328	3x28	1,25
116750357	P90332	3x32	1,25
116750407	P90437	4x37	1,25
116750506	P90543	5x43	2,50
116750605	P90675	6x75	7,36

SLAGBITSEN HEX.

Kenmerken:

- Lengte 36 mm
- Voor gebruik met slagschroevendraaier 1/2"



Order nr.	Orig. nr.	Maat Hex mm	Prijs €
116480104	910504	4	1,70
116480203	910505	5	1,70
116480302	910506	6	1,70
116480401	910508	8	1,70
186720109	910510	10	1,92

SLAGBITSEN PZ.

Kenmerken:

- Lengte 36 mm
- Voor gebruik met slagschroevendraaier 1/2"



Order nr.	Orig. nr.	Maat PZ	Prijs €
132230103	920001	1	1,36
132230202	920002	2	1,36
132230301	920003	3	1,36

SLAGBITSEN PLAT.

Kenmerken:

- Lengte 36 mm
- Voor gebruik met slagschroevendraaier 1/2"



Order nr.	Orig. nr.	Maat plat mm	Prijs €
116480500	940006	6	1,81
116480609	940008	8	1,81
116480708	940010	10	1,36
116480807	940012	12	1,70

SLAGBITSEN TX.

Kenmerken:

- Lengte 36 mm
- Voor gebruik met slagschroevendraaier 1/2"



Order nr.	Orig. nr.	Maat TX	Prijs €
149870107	970030	30	1,70
149870206	970040	40	1,70
149870305	970045	45	1,70
149870404	970050	50	1,70
149870503	970055	55	1,81

SLAGBITSEN PH.

Kenmerken:

- Lengte 36 mm
- Voor gebruik met slagschroevendraaier 1/2"



Order nr.	Orig. nr.	Maat PH	Prijs €
116480906	930001	1	1,81
116481003	930002	2	1,36
116481102	930003	3	1,36
116481201	930004	4	1,36

UNIVERSEEL VERBINDINGSSTUK VOOR SLAGDOP.



Order nr.	Orig. nr.	Aansluiting inwendig inch	Omschrijving	O-ringen Nr.	Pin nummer	Prijs €
116690702	920030	1/2	DIN standard	O93528	P90328	25,50
160720405	920030A-C	1/2	ANSI standard			25,50
116691205	940030	3/4	DIN standard	O93538	P90437	81,50

VERLENGSTUK VOOR SLAGDOPPEN - DIN STANDAARD.



Order nr.	Orig. nr.	Aansluiting inwendig inch	Lengte mm	O-ringen Nr.	Pin nummer	Prijs €
116690058	980020	3/8	75	O92416	P902515	12,50
116690405	920020	1/2	75	O935202	P90320	11,50
116690504	920021N-0	1/2	125	O92194	P92320	16,50
116690603	920023	1/2	250	O92194	P92320	30,00

SLAGDOPADAPTORS.



Order nr.	Orig. nr.	Aansluiting inwendig inch	Aansluiting uitwendig inch	Omschrijving	O-ringen Nr.	Pin nummer	Prijs €
116690850	980035	3/8	1/4		O92416	P902515	9,41
116690108	980036-C	3/8	1/2	DIN standard	O92416	P902515	10,50
160940102	980036A-C	3/8	1/2	ANSI standard			9,29
116690801	920036	1/2	3/8	DIN standard	O92194	P90320	8,60
116690900	920037N	1/2	3/4	DIN standard	O92194	P90320	16,50
160720504	920037A-C	1/2	3/4	ANSI standard			12,70
116691502	910086	1	3/4	DIN standard	O97045	P90545	37,50
116691304	940037	3/4	1/2	DIN standard	O95036	P90435	28,50
116691403	940085	3/4	1	DIN standard	O95036	P90435	27,50

SLAGBITSHOUDER 3/8" VOOR BITSSEN.



Order nr.	Orig. nr.	Aansluiting inch	Voor bitsen inch	Prijs €
102100203	980086	3/8	5/16	1,81
116690207	980060	3/8	1/4	6,69

VERLENGSTUKKEN VOOR SLAGDOPPEN ANSI STANDARD.



Order nr.	Orig. nr.	Lengte mm	Aansluiting inch	Prijs €
160720108	920020A-C	75	1/2	9,74
160720207	920021A-C	125	1/2	13,10
160720306	920023AN	250	1/2	28,50

TENG TOOLS IN THE SHOP

Een wandpresentatie om U tegen te zeggen

De Teng tools shopdisplays werden zo ontwikkeld dat ze volledig op maat van de verdeler kunnen worden opgebouwd. De gereedschappen worden naar keuze geselecteerd. Ook het aantal displays is modulair aanpasbaar. Zo goed als alle combinaties zijn dus mogelijk. Neem contact op met onze klantendienst voor meer informatie: info@vynckier.biz



>>>> GET ORGANISED

Keuze uit

- Gereedschapssets
- Doppen
- Sleutels
- Schroevendraaiers
- Momentsleutels
- Tangen
- Slaggereedschap
- Autofools
- ...



STEEKSLEUTELS MET HELLINGSHOEK 15° IN MM.

Kenmerken:

- Uitvoering DIN 3110 -ISO 3318
- Chroom vanadium staal
- Matverchromd
- Verschillende maten aan beide uiteinden



Order nr.	Orig. nr.	Maat mm	Lengte mm	Prijs €
101700102	620607	6x7	123	4,19
101700201	620809	8x9	140	4,19
101700300	621011	10x11	156	5,33
101700409	621213	12x13	172	6,46
101700508	621415	14x15	189	7,14
101700607	621617	16x17	204	7,94
101700706	621819	18x19	221	8,83
101700805	622022	20x22	237	11,50
101700904	622123	21x23	247	12,50
101701001	622427	24x27	263	16,50
101701100	623032	30x32	298	21,50
701303641	IZ0130443641	36x41	360	27,50
701304146	IZ0130444146	41x46	400	40,00
701304650	IZ0130444650	46x50	450	47,50

STEEKSLEUTELS.

Kenmerken:

- AF dubbele steeksleutels
- Verschillende maten aan beide uiteinden
- Hellingshoek 15°
- Chroom vanadium staal



INFO Bekijk het volledige en up-to-date aanbod
Surf naar www.vynckier.biz/sleutels

Order nr.	Orig. nr.	Lengte mm	Maat inch	Prijs €
122390604	663032	175	1/4" x 5/16"	5,00
122390605	663436	200	3/8" x 7/16"	7,00
122390607	663840	225	1/2" x 9/16"	7,50
122390608	664244	250	5/8" x 3/4"	10,00
122390609	664648	260	13/16" x 7/8"	11,30
122390610	665052	275	15/16" x 1"	18,00
122390611	665456	300	1-1/8" x 1-1/4"	23,00

STEEKSLEUTEL HELLINGSHOEK 15° IN INCH.

Kenmerken:

- Uitvoering DIN 3110 -ISO 3318
- Chroom vanadium staal
- Matverchromd
- Verschillende maten aan beide uiteinden



Order nr.	Orig. nr.	Maat inch	Lengte mm	Prijs €
701611020	IZ0161440809	5/16 x 3/8	107,5	2,81
701611030	IZ0161440811	5/16 x 7/16	121	3,01
701611040	IZ0161440911	3/8 x 7/16	121	3,32
701611050	IZ0161441112	7/16 x 1/2	135	3,52
701611060	IZ0161441214	1/2 x 9/16	148	4,02
701611070	IZ0161441416	9/16 x 5/8	156	5,02
701611080	IZ0161441417	9/16 x 11/16	168	5,02
701611090	IZ0161441517	19/32 x 11/16	168	6,03
701611100	IZ0161441619	5/8 x 3/4	168	6,53
701611110	IZ0161441920	3/4 x 25/32	185	7,03
701611120	IZ0161441921	3/4 x 7/8	185	8,04
701611130	IZ0161442021	25/32 x 13/16	185	7,44
701611180	IZ0161442122	13/16 x 7/8	206	8,04
701611190	IZ0161442325	15/16 x 1	220	7,54
701611200	IZ0161442328	15/16 x 1-1/8	235,5	8,04
701611210	IZ0161442628	1-1/16 x 1-1/8	53,2	10,50
701611220	IZ0161442631	1-1/16 x 1-1/4	235,5	10,50
701611230	IZ0161442833	1-1/8 x 1-5/16	250	12,50

SLAGSTEEKSLEUTEL.

Kenmerken:

- Chroom molybdeen
- Zwart verchromd



Order nr.	Orig. nr.	Maat mm	Lengte mm	Afmetingen (l x b x h) mm	Gewicht kg	Prijs €
160740106	902024	24	178	24x45x223	0,25	25,50
160740205	902027	27	180	25x45x225	0,35	25,50
160740304	902030	30	190	30x45x235	0,50	31,50
160740403	902032	32	190	31x45x235	0,48	32,50
160740502	902036	36	214	35x45x259	0,70	40,50
160740601	902038	38	215	37x45x260	0,75	45,50
160740700	902041	41	233	39x45x278	0,90	48,50
160740809	902046	46	252	44x45x297	1,30	63,50
160740908	902050	50	275	48x45x320	1,50	72,50
160741005	902055	55	295	54x24x340	1,95	87,50
160741104	902060	60	315	59x27x360	2,50	109,00
160741203	902065	65	340	55x29x385	3,30	134,00
160741302	902070	70	370	69x31x415	4,30	170,00
160741401	902075	75	370	69x31x415	4,70	171,00
160741500	902080	80	397	72x33x442	5,50	359,00
160741609	902085	85	397	72x33x442	5,20	405,00
160741708	902090	90	444	80x35x489	7,00	471,00
160741807	902095	95	444	80x36x489	1,35	559,00
160741906	902100	100	488	85x42x533	10,50	675,00

SET STEEKSLEUTELS GAANDE VAN 6 TOT 22 OF 32 MM.

Kenmerken:

- DIN3110
- Chroom vanadium staal
- Geleverd in een kartonnen doos



Order nr.	Orig. nr.	Aantal stuks	Steeksleutels mm	Prijs €
185810108	6208	8	6x7 - 8x9 - 10x11 - 12x13 - 14x15 - 16x17 - 18x19 - 20x22	37,50
185810207	6211	11	6x7 - 8x9 - 10x11 - 12x13 - 14x15 - 16x17 - 18x19 - 20x22 - 21x23 - 24x27 - 30x32	71,50

SET VAN 11 STEEKSLEUTELS GAANDE VAN 6 TOT 32MM.

Kenmerken:

- Chroom vanadium staal
- DIN3110/ISO 3318

Geleverd in kunststof rollas.



Order nr.	Orig. nr.	Aantal stuks	Steeksleutels mm	Prijs €
151650108	6211MM	11	6x7 - 8x9 - 10x11 - 12x13 - 14x15 - 16x17 - 18x19 - 20x22 - 21x23 - 24x27 - 30x32	100,00

SET VAN 8 DUBBELE STEEKSLEUTELS GAANDE VAN 6 TOT 22MM IN TC TRAY.



Order nr.	Orig. nr.	Aantal stuks	Steeksleutels mm	Prijs €
03900107	TT6208	8	6x7 - 8x9 - 10x11 - 12x13 - 14x15 - 16x17 - 18x19 - 20x22	40,50

SET STEEKSLEUTELS GAANDE VAN 1/4" TOT 1" OF 1 5/16".

Geleverd in een kartonnen doos.

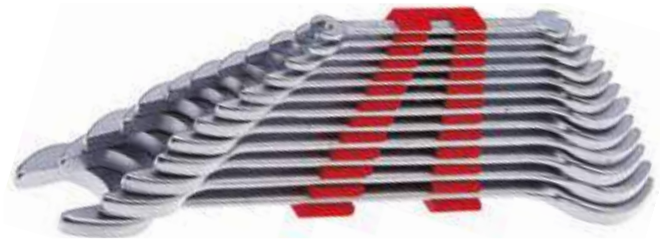

Order nr.	Orig. nr.	Aantal stuks	Steeksleutels inch	Prijs €
701611150	IZ0161442108	8	1/4x5/16 - 5/16x3/8 - 7/16x1/2 - 9/16x5/8 - 19/32x11/16 - 3/4x25/32 - 13/16x7/8 - 15/16x1	27,50
701611170	IZ0161442112	12	1/4x5/16 - 5/16x3/8 - 3/8x7/16 - 7/16x1/2 - 1/2x9/16 - 9/16x5/8 - 19/32x11/16 - 3/4x25/32 - 13/16x7/8 - 15/16x1 - 1/16x1 1/4 - 1 1/8x1 5/16	41,50

SET VAN 7 DUBBELE STEEKSLEUTELS GAANDE VAN 1/4" - 1-1/4"

Kenmerken:

- Chroom vanadium staal
- Geleverd in kunststof rollas



Order nr.	Orig. nr.	Aantal stuks	Steeksleutels inch	Prijs €
122390601	6607AF	7	1/4"x5/16" - 3/8"x7/16" - 1/2"x9/16" - 5/8"x3/4" - 13/16"x7/8" - 15/16"x1" - 1-1/8"x1-1/4"	62,50

STEEKSLEUTELSET 7-DELIG.

Kenmerken:

- 1/4" - 1-1/4"
- TC-tray



Order nr.	Orig. nr.	Aantal stuks	Steeksleutels inch	Prijs €
122390578	TTX6607	7	1/4"-5/16", 3/8"-7/16", 1/2"-9/16", 5/8"-3/4", 13/16"-7/8", 15/16"-1", 1-1/8"-1-1/4"	70,50

STEEKRINGSLEUTEL.

Kenmerken:

- Uitvoering DIN 3113A - ISO 3319
- Vorm ISO 7738
- Chroom vanadium staal
- Matverchromd
- Identieke maten aan beide uiteinden
- Hellingshoek ringkant 15°



mm

Order nr.	Orig. nr.	Maat mm	Lengte mm	Prijs €
72670052	6005055	5,5	95	4,99
72670102	600506	6	100	4,99
72670201	600507	7	110	4,99
72670300	600508	8	120	4,99
72670409	600509	9	130	5,44
72670508	600510	10	140	5,55
72670607	600511	11	150	5,78
72670706	600512	12	160	6,34
72670805	600513	13	170	6,46
72670904	600514	14	180	6,80
72671001	600515	15	190	7,03
72671100	600516	16	200	7,81
72671209	600517	17	210	8,39
72671308	600518	18	220	9,74
72671407	600519	19	230	9,97
72671506	600520	20	240	10,50
72671605	600521	21	250	11,50
72671704	600522	22	260	12,50
72671803	600523	23	270	14,50
72671902	600524	24	280	14,50
72672009	600525	25	290	17,50
72672108	600526	26	300	18,50
72672207	600527	27	310	20,50
72672306	600528	28	320	20,50
72672405	600529	29	330	21,50
72672504	600530	30	340	25,50
72672603	600532	32	360	29,50
72672652	600533	33	380	34,50
72672686	600534	34	380	32,50
72672702	600536	36	410	45,50
72672751	600538	38	430	49,50
72672801	600541	41	460	58,50
72672850	600546	46	500	73,50
72672900	600550	50	540	90,50
72672926	600555	55	560	176,00
72672942	600558	58	600	243,00
72672959	600560	60	600	211,00
72672967	600565	65	680	346,00
72672983	600570	70	680	301,00

STUBBY STEEKRINGSLEUTEL.

Kenmerken:

- Extra-korte uitvoering
- Chroom vanadium staal
- Matverchromd
- De ringkant heeft een hellingshoek van 15°
- Identieke maten aan beide uiteinden



mm

Order nr.	Orig. nr.	Maat mm	Lengte mm	Prijs €
116510108	6005M10	10	95	6,00
116510207	6005M11	11	100	6,46
116510306	6005M12	12	105	7,03
116510405	6005M13	13	110	7,25
116510504	6005M14	14	115	7,47
116510603	6005M15	15	120	8,39
116510702	6005M16	16	125	9,06
116510801	6005M17	17	130	9,86
116510900	6005M18	18	135	9,74

STEEKRINGSLEUTEL.

Kenmerken:

- Uitvoering DIN 3113A - ISO 3319
- Vorm ISO 7738
- Chroom vanadium staal
- Matverchromd
- Identieke maten aan beide uiteinden
- Hellingshoek ringkant 15°



inch

Order nr.	Orig. nr.	Maat inch	Lengte mm	Prijs €
72673007	600108	1/4	100	5,55
72674500	600160	1 7/8	540	109,00
72674401	600156	1 3/4	500	81,50
72674302	600152	1 5/8	460	61,50
72674203	600148	1 1/2	430	46,50
72674104	600146	1 7/16	410	46,50
72674005	600144	1 3/8	380	33,50
72673908	600142	1 5/16	380	32,50
72673882	600140	1 1/4	360	28,50
72673874	600136	1 1/8	330	23,50
72673866	600134	1 1/16	310	21,50
72673858	600132	1	290	18,50
72673833	600128	7/8	260	13,50
72673825	600126	13/16	250	12,50
72673809	600124	3/4	230	10,50
72673700	600122	11/16	210	8,39
72673601	600120	5/8	200	7,94
72673502	600118	9/16	180	7,03
72673403	600116	1/2	170	6,80
72673304	600114	7/16	150	6,00
72673205	600112	3/8	140	5,78
72673106	600110	5/16	120	5,55
72673841	600130	15/16	280	16,50

LANGE STEEKRINGSLEUTEL.

Kenmerken:

- Vorm ISO 7738
- Chroom vanadium staal
- Matverchromd en gepolijste uiteinden
- Identieke maten aan beide uiteinden
- Hellingshoek ringkant 15°
- DIN 3113A - ISO 3319



inch

Order nr.	Orig. nr.	Maat	Lengte mm	Prijs €
703311700	I20331440017	11/16"	239	8,04
703311600	I20331440016	5/8"	227	8,04
703312000	I20331440020	1" + 7/8"	275	10,50
703312100	I20331440021	13/16"	288	10,50
703312200	I20331440022	7/8"	300	12,50
703312400	I20331440024	15/16"	330	12,50

STEEKRINGSLEUTELS EXTRA-LANGE UITVOERING.

Kenmerken:

- Chroom vanadium staal
- Verchroomd en gepolijst
- Identieke maten aan beide uiteinden
- Hellingshoek ringkant 15°



Order nr.	Orig. nr.	Maat mm	Lengte mm	Prijs €
116490103	605908	8	148	6,58
116490202	605909	9	158	6,58
116490301	605910	10	168	6,34
116490400	605911	11	188	6,34
116490509	605912	12	198	7,03
116490608	605913	13	208	7,25
116490707	605914	14	228	9,97
116490806	605915	15	238	10,50
116490905	605916	16	246	10,50
116491002	605917	17	266	12,50
116491101	605918	18	276	13,50
116491200	605919	19	285	13,50

STEEKRINGSLEUTELS HIP-GRIP.

Kenmerken:

- HIP-Grip systeem zorgt voor anti-slip functie
- Chroom vanadium
- Hellingshoek ringkant 15°



Order nr.	Orig. nr.	Steekringsleutels mm	Lengte mm	Prijs €
238170104	800608	8	120	6,58
238170203	800609	9	130	6,69
238170302	800610	10	140	7,03
238170401	800611	11	150	7,47
238170500	800612	12	160	8,16
238170609	800613	13	170	8,27
238170708	800614	14	180	9,17
238170807	800615	15	185	9,29
238170906	800616	16	195	10,50
238171003	800617	17	202	10,50
238171102	800618	18	208	11,50
238171201	800619	19	218	12,50

STEEKRINGSLEUTELS EXTRA-LANGE UITVOERING.

Kenmerken:

- Chroom vanadium staal
- Verchroomd en gepolijst
- Identieke maten aan beide uiteinden
- Hellingshoek ringkant 15°



Order nr.	Orig. nr.	Maat inch	Lengte mm	Prijs €
116500901	601924	3/4	268	10,50
116500703	601920	5/8	208	8,16

INFO Steekringsleutels

- Vervaardigd en ontworpen volgens DIN3113A hoogwaardig chroom-vanadiumstaal.
- De veelhoekige zijde is in een hoek van 15 graden verschoven voor gebruiksgemak, zelfs op vlakke oppervlakken.
- Alle veelhoekige zijden zijn voorzien van het "Hip Grip" systeem, wat betekent dat het contactoppervlak zich op de vlakke kanten van de moer of boutkop bevindt, en niet op de hoeken. Dit systeem voorkomt schade aan de moeren en bouten en biedt ook een betere grip op moeren of bouten waarvan de hoeken al beschadigd zijn.

STEEKRIJNGSLEUTEL SET.

Kenmerken:

- Chrome vanadium staal
- Identieke maten aan beide uiteinde satijn afwerking
- Hellingshoek ringkant 15°



Order nr.	Orig. nr.	Aantal stuks	Steekrijngsleutels mm	Prijs €
185830106	6512	12	8 - 9 - 10 - 11 - 12 - 13 - 14 - 15 - 16 - 17 - 19 - 22	64,50
185860103	6512N	12	8, 9, 10, 11, 12, 13, 14, 15, 16, 17, 18, 19	62,50
185830304	6517	17	6 - 7 - 8 - 9 - 10 - 11 - 12 - 13 - 14 - 15 - 16 - 17 - 18 - 19 - 20 - 21 - 22	94,50
185830205	6521	21	6 - 7 - 8 - 9 - 10 - 11 - 12 - 13 - 14 - 15 - 16 - 17 - 18 - 19 - 20 - 21 - 22 - 24 - 27 - 30 - 32	149,00

SET VAN STEEKRIJNGSLEUTELS.

Kenmerken:

- Chrome vanadium
- Identieke maten aan beide uiteinden
- Satijn afwerking
- Hellingshoek ringkant 15°

Geleverd in een rolltas.



Order nr.	Orig. nr.	Aantal stuks	Steekrijngsleutels mm	Prijs €
151590304	6515MM	15	5,5 - 6 - 7 - 8 - 9 - 10 - 11 - 12 - 13 - 14 - 15 - 16 - 17 - 18 - 19	80,50
167170109	6517MM	17	6 - 7 - 8 - 9 - 10 - 11 - 12 - 13 - 14 - 15 - 16 - 17 - 18 - 19 - 20 - 21 - 22	103,00
151590205	6512MM	12	20 - 21 - 22 - 23 - 24 - 25 - 26 - 27 - 28 - 29 - 30 - 32	159,00
151590106	6507JMM	7	33 - 34 - 36 - 38 - 41 - 46 - 50	295,00

SET VAN 9 EXTRA-LANGE STEEKRIJNGSLEUTELS GAANDE VAN 8 TOT 19 MM.

Kenmerk:

- De ringkant heeft een hellingshoek van 15°

Geleverd in een kunststof vouwtas.



Order nr.	116520107			
Orig. nr.	6059LMP			
Aantal stuks	9			
Maat	mm	8 - 10 - 11 - 12 - 13 - 14 - 15 - 17 - 19		
Prijs	€	59,50		

STEEKRIJNGSLEUTELSET HIPGRIP IN VOUWTAS.

Kenmerken:

- 12-kant HIP-Grip systeem zorgt voor anti-slip functie
- Chroom vanadium
- Hellingshoek ringkant 15°

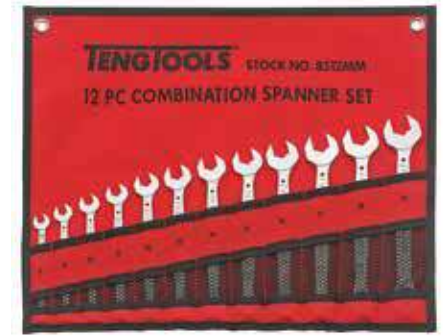

Order nr.	238180202			
Orig. nr.	8512MM			
Aantal stuks	12			
Steekrijngsleutels	mm	8 - 9 - 10 - 11 - 12 - 13 - 14 - 15 - 16 - 17 - 18 - 19		
Prijs	€	79,50		

SET VAN STEEKRIJNGSLEUTELS AF

Kenmerken:

- Chrome vanadium
- Identieke maten aan beide uiteinden
- Satijn afwerking
- Hellingshoek ringkant 15°

Geleverd in een rolltas.



Order nr.	Orig. nr.	Aantal stuks	Steekrijngsleutels inch	Prijs €
151590601	6509AF	9	1/4 - 5/16 - 3/8 - 7/16 - 1/2 - 9/16 - 5/8 - 11/16 - 3/4	53,50
151590403	6507AF	7	13/16 - 7/8 - 15/16 - 1 - 1 1/16 - 1 1/8 - 1 1/4	96,50
151590502	6507JAF	7	15/16 - 1 3/8 - 1 7/16 - 1 1/2 - 1 5/8 - 1 3/4 - 1 7/8	296,00

SET VAN 26 STEEKRIJNGSLEUTELS VAN 6 TOT 32 MM.

Kenmerken:

- Chrome vanadium
- Identieke maten aan beide uiteinden
- Satijn afwerking
- Hellingshoek ringkant 15°

Geleverd in een vouwtas.



Order nr.	167180108			
Orig. nr.	6526MM			
Aantal stuks	26			
Steekrijngsleutels	mm	6 - 7 - 8 - 9 - 10 - 11 - 12 - 13 - 14 - 15 - 16 - 17 - 18 - 19 - 20 - 21 - 22 - 23 - 24 - 25 - 26 - 27 - 28 - 29 - 30 - 32		
Prijs	€	229,00		

STEEKRINGSLEUTELSET IN KUNSTOF MUURHOUDER.

Kenmerken:

- Identieke maten aan beide uiteinden
- Chrome vanadium
- Satijn afwerking
- Hellingshoek ringkant 15°



Order nr.	Orig. nr.	Aantal stuks	Steekringsleutels mm	Prijs €
154910103	6515MMA	15	5,5 - 6 - 7 - 8 - 9 - 10 - 11 - 12 - 13 - 14 - 15 - 16 - 17 - 19	79,50
154910202	6512MMA	12	20 - 21 - 22 - 23 - 24 - 25 - 26 - 27 - 28 - 29 - 30 - 32	155,00
154910301	6507JMMMA	7	33 - 34 - 36 - 38 - 41 - 46 - 50	293,00

SET VAN 12 STEEKRINGSLEUTELS GAANDE VAN 8 TOT 19MM.

Kenmerken:

- Identieke maten aan beide kanten van de sleutel
- Geleverd met een wandrek voor montage op een muur of wandpaneel



Order nr.	128240108
Orig. nr.	WRSP12
Sleutels mm	8 - 9 - 10 - 11 - 12 - 13 - 14 - 15 - 16 - 17 - 18 - 19
Prijs €	53,50

SET VAN 12 STEEKRINGSLEUTELS GAANDE VAN 8 TOT 19MM IN TC TRAY.

Kenmerk:

- De ringkant heeft een hellingshoek van 15°



Order nr.	27560101
Orig. nr.	TT1236
Aantal stuks	12
Steekringsleutels mm	8 - 9 - 10 - 11 - 12 - 13 - 14 - 15 - 16 - 17 - 18 - 19
Prijs €	54,50

SET VAN 10 KORTE STEEKRINGSLEUTELS GAANDE VAN 10 TOT 19 MM IN TC TRAY.

Kenmerk:

- De ringkant heeft een hellingshoek van 15°



Order nr.	109470104
Orig. nr.	TT6010M
Aantal stuks	10
Steekringsleutels mm	10 - 11 - 12 - 13 - 14 - 15 - 16 - 17 - 18 - 19
Prijs €	59,50

SET STEEKRINGSLEUTELS GAANDE VAN 1/4" TOT 1 3/16" OF 1 5/16".

Geleverd in een kartonnen doos.



Order nr.	703311117	703311120
Orig. nr.	IZ0331441117	IZ0331441120
Aantal stuks	17	20
Steekringsleutels inch	1/4 - 5/16 - 3/8 - 7/16 - 1/2 - 9/16 - 19/32 - 5/8 - 11/16 - 3/4 - 25/32 - 13/16 - 7/8 - 15/16 - 1 - 1 1/16 - 1 3/16	1/4 - 5/16 - 3/8 - 7/16 - 1/2 - 9/16 - 19/32 - 5/8 - 11/16 - 3/4 - 25/32 - 13/16 - 7/8 - 15/16 - 1 - 1 1/16 - 1 1/8 - 1 3/16 - 1 1/4 - 1 5/16
Prijs €	90,50	126,00

SET VAN 12 STEEKRINGSLEUTELS HIP-GRIP GAANDE VAN 8 TOT 19 MM.

Kenmerken:

- De ringkant heeft een hellingshoek van 15°
- Identieke maten aan beide kanten van de sleutel
- Geleverd met een wandrek voor montage op een muur of wandpaneel



Order nr.	238520100
Orig. nr.	WR8012
Sleutels mm	8 - 9 - 10 - 11 - 12 - 13 - 14 - 15 - 16 - 17 - 18 - 19
Prijs €	73,50

SET VAN 8 STEEKRINGSLEUTELS AF GAANDE VAN 5/16" TOT 3/4" IN TC TRAY.

Kenmerken:

- De ringkant heeft een hellingshoek van 15°
- Identieke maten aan beide kanten van de sleutel



Order nr.	58050303
Orig. nr.	TT3592
Aantal stuks	8
Steekringsleutels inch	5/16 - 3/8 - 7/16 - 1/2 - 9/16 - 5/8 - 11/16 - 3/4
Prijs €	49,50

SET VAN 7 STEEKRINGSLEUTELS GAANDE VAN 20 - 32 MM IN TTX TRAY.

Kenmerken:

- De ringkant heeft een hellingshoek van 15°
- Identieke maten aan beide kanten van de sleutel



Order nr.	68910108
Orig. nr.	TTX2032
Aantal stuks	7
Maat mm	20 - 21 - 22 - 24 - 27 - 30 - 32
Prijs €	96,50

RATEL-STEEKRINGSLEUTEL.

Kenmerken:

- Plat
- Model in CV
- Identieke maten aan beide uiteinden



mm

Order nr.	Orig. nr.	Maat mm	Lengte mm	Prijs €
162680102	600508RS	8	111	19,50
162680201	600509RS	9	123	19,50
162680300	600510RS	10	131	18,50
162680409	600511RS	11	147	20,50
162680508	600512RS	12	155	21,50
162680607	600513RS	13	164	20,50
162680706	600514RS	14	182	24,50
162680805	600515RS	15	192	25,50
162680904	600516RS	16	202	27,50
162681001	600517RS	17	223	29,50
162681100	600518RS	18	234	31,50
162681209	600519RS	19	246	31,50

RATEL-STEEKRINGSLEUTEL MET OMSCHAKELKNOP VOOR HET WIJZIGEN VAN DE DRAAIRICHTING.

Kenmerken:

- Vervaardigd uit hoogwaardig chroom vanadium staal
- Identieke maten aan beide uiteinden
- Ringkant 12-kant met hellingshoek 15°
- Actiehoek 5°



inch

Order nr.	Orig. nr.	Maat inch	Lengte mm	Prijs €
109722009	600110R	5/16	140	20,50
109722108	600112R	3/8	159	21,50
109722207	600114R	7/16	165	23,50
109722306	600116R	1/2	178	24,50
109722405	600118R	9/16	191	25,50
109722504	600120R	5/8	208	29,50
109722603	600122R	11/16	226	30,50
109722702	600124R	3/4	248	33,50
109722801	600126R	13/16	290	44,50
109722900	600128R	7/8	323	44,50

SET VAN 8 RATEL-STEEKRINGSLEUTELS GAANDE VAN 8 TOT 19MM.

Kenmerken:

- Identieke maten aan beide kanten van de sleutel.
- Model zonder omschakelknop.
- Platte sleutel.

Geleverd in een rolltas.

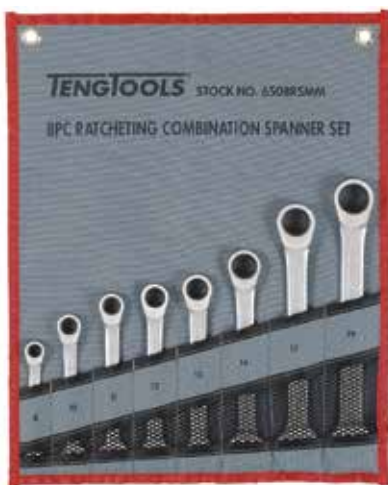

mm

Order nr.	167160100	167160209
Orig. nr.	6508RSM	6512RSM
Aantal stuks	8	12
Ratel-steekringsleutels	mm 8 - 10 - 11 - 12 - 13 - 14 - 17 - 19	mm 8 - 9 - 10 - 11 - 12 - 13 - 14 - 15 - 16 - 17 - 18 - 19
Prijs	€ 138,00	€ 140,00

RATEL-STEEKRINGSLEUTEL MET OMSCHAKELKNOP VOOR HET WIJZIGEN VAN DE DRAAIRICHTING.

Kenmerken:

- Vervaardigd uit hoogwaardig chroom vanadium staal
- Identieke maten aan beide uiteinden
- Ringkant 12-kant met hellingshoek 15°
- Actiehoek 5°



mm

Order nr.	Orig. nr.	Maat mm	Lengte mm	Prijs €
109720102	600508R	8	140	17,50
109720201	600509R	9	150	20,50
109720300	600510R	10	159	18,50
109720409	600511R	11	165	21,50
109720508	600512R	12	172	21,50
109720607	600513R	13	178	22,50
109720706	600514R	14	191	23,50
109720805	600515R	15	200	24,50
109720904	600516R	16	208	29,50
109721001	600517R	17	226	28,50
109721100	600518R	18	237	31,50
109721209	600519R	19	248	29,50
109721308	600522R	22	290	39,50
109721407	600524R	24	323	48,50
109721506	600527R	27	359	73,50
109721605	600530R	30	403	84,50
109721704	600532R	32	425	101,00

RATEL-STEEKRINGSLEUTEL.

Kenmerken:

- Met 180° klinkbare ratelkant
- Vervaardigd uit hoogwaardig chroom vanadium staal
- Matverchroomd
- Identieke maten aan beide uiteinden
- Ringkant 12-kant wijzigen de draairichting door het omdraaien van de sleutel
- Actiehoek 5°
- Steekleutel met hellingshoek 15°



mm

Order nr.	Orig. nr.	Maat mm	Lengte mm	Prijs €
131890105	600508RF	8	127	23,50
131890204	600509RF	9	131	23,50
131890303	600510RF	10	136	21,50
131890402	600511RF	11	141	25,50
131890501	600512RF	12	147	27,50
131890600	600513RF	13	154	24,50
131890709	600514RF	14	160	28,50
131890808	600515RF	15	169	28,50
131890907	600516RF	16	179	29,50
131891004	600517RF	17	190	31,50
131891103	600518RF	18	203	33,50
131891202	600519RF	19	215	34,50

SET VAN RATEL-STEEKRINGSLEUTELS MET OMSCHAKELKNOP.

Kenmerken:

- Vervaardigd uit hoogwaardig Teng Tools chroom vanadium staal
- Matverchroomd
- Identieke maten aan beide uiteinden
- Ringkant 12-kant met hellingshoek 15°
- Handige omschakelknop voor het wijzigen van de draairichting
- Actiehoek 5°

Geleverd in een rolltas.

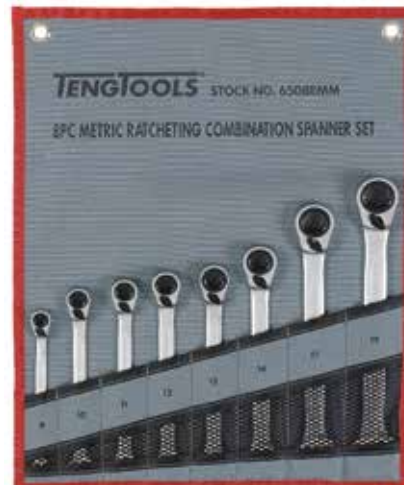

mm

Order nr.	167150101	186430104
Orig. nr.	6508RMM	6510RMM
Aantal stuks	8	10
Ratel-steekringsleutels	mm 8 - 10 - 11 - 12 - 13 - 14 - 17 - 19	mm 10 - 11 - 12 - 13 - 14 - 15 - 16 - 17 - 18 - 19
Prijs	€ 155,00	€ 210,00

SET VAN 8 RATEL-STEEKRINGSLEUTELS GAANDE VAN 8 TOT 19MM IN TC TRAY.

Kenmerken:

- Identieke maten aan beide kanten van de sleutel
- Ringkant 12-kant met hellingshoek 15°
- Handige omschakelknop voor het wijzigen van de draairichting



mm

Order nr.	109730101		
Orig. nr.	TT6508R		
Aantal stuks	8		
Sleutels	mm	8 - 10 - 11 - 12 - 13 - 14 - 17 - 19	
Prijs	€	159,00	

SET VAN 8 SWIVEL-RATEL-STEEKRINGSLEUTELS GAANDE VAN 8 TOT 19MM IN TC TRAY.

Kenmerken:

- Swivel-zijde is 180° klinkbaar
- Identieke maten aan beide kanten van de sleutel



mm

Order nr.	131900102		
Orig. nr.	TT6508RF		
Aantal stuks	8		
Ratel-steekringsleutels		8 - 10 - 11 - 12 - 13 - 14 - 17 - 19	
Prijs	€	148,00	

SET VAN 11 RATEL-STEEKRINGSLEUTELS GAANDE VAN 8 TOT 19MM IN TC TRAY.

Kenmerken:

- Identieke maten aan beide kanten van de sleutel
- Model zonder omschakelknop



mm

Order nr.	186750105		
Orig. nr.	TT6511RS		
Aantal stuks	11		
Maten	mm	8 - 9 - 10 - 11 - 12 - 13 - 14 - 15 - 16 - 17 - 19	
Prijs	€	181,00	

12 DELIGE RATEL-STEEKRINGSLEUTELS IN TED TRAY.

Kenmerk:

- Model zonder omschakelknop



mm

Order nr.	238270102		
Orig. nr.	TED6512RS		
Aantal stuks	12		
Ratel-steekringsleutels	mm	8 - 9 - 10 - 11 - 12 - 13 - 14 - 15 - 16 - 17 - 18 - 19	
Prijs	€	188,00	

SET VAN 8 RATEL-STEEKRINGSLEUTELS GAANDE VAN 5/16" TOT 3/4" IN TC TRAY.

Kenmerken:

- Identieke maten aan beide kanten van de sleutel
- Ringkant 12-kant met hellingshoek 15°
- Handige omschakelknop voor het wijzigen van de draairichting



inch

Order nr.	109730200		
Orig. nr.	TT6508RAF		
Aantal stuks	8		
Ratel-steekringsleutels		5/16" - 3/8" - 7/16" - 1/2" - 9/16" - 5/8" - 11/16" - 3/4"	
Prijs	€	169,00	

SET VAN 8 RATEL-STEEKRINGSLEUTELS GAANDE VAN 8 TOT 19MM IN TC TRAY.

Kenmerken:

- Identieke maten aan beide kanten van de sleutel
- Model zonder omschakelknop



mm

Order nr.	166720102		
Orig. nr.	TT6508RS		
Aantal stuks	8		
Sleutels	mm	8 - 10 - 11 - 12 - 13 - 14 - 17 - 19	
Prijs	€	127,00	

11-DELIGE RATEL-STEEKRINGSLEUTEL SET IN TC TRAY.

Kenmerken:

- Identieke maten aan beide uiteinden
- Ringkant 12-kant met hellingshoek 15°
- Handige omschakelknop voor het wijzigen van de draairichting



mm

Order nr.	186740106		
Orig. nr.	TT6511R		
Aantal stuks	11		
Maten	mm	8 - 9 - 10 - 11 - 12 - 13 - 14 - 15 - 16 - 17 - 19	
Prijs	€	202,00	

SET VAN 12 RATEL-STEEKRINGSLEUTELS IN TED TRAY.

Kenmerken:

- Met omstelknop
- Met 72-tands ratel
- De ringkant heeft een hellingshoek van 15°



mm

Order nr.	238260103		
Orig. nr.	TED6512R		
Aantal stuks	12		
Ratel-steekringsleutels	mm	8 - 9 - 10 - 11 - 12 - 13 - 14 - 15 - 16 - 17 - 18 - 19	
Prijs	€	254,00	

DUBBELE RINGSLEUTEL 12-KANT RINGKANTEN.

Kenmerken:

- Uitvoering DIN 838
- Dubbele gebogen 15° hoek
- Chroom vanadium staal
- Matverchromd
- Verschillende maten aan beide uiteinden



mm

Order nr.	Orig. nr.	Maat mm	Lengte mm	Prijs €
111960100	630607	6x7	168	7,47
111960209	630809	8x9	183	8,16
111960308	631011	10x11	198	9,29
111960407	631213	12x13	217	9,41
111960506	631415	14x15	239	10,50
111960605	631617	16x17	260	10,50
111960704	631819	18x19	292	13,50
111960803	632022	20x22	318	16,50
111960902	632123	21x23	326	18,50
111961009	632427	24x27	329	21,50
704302528	IZ0430442528	25x28	350,5	20,50
111961108	633032	30x32	362	27,50
704303236	IZ0430443236	32x36	401	22,50
704303641	IZ0430443641	36x41	438,5	37,50
704304146	IZ0430444146	41x46	486	60,00
704304650	IZ0430444650	46x50	536	80,00

DUBBELE RINGSLEUTEL 12-KANT RINGKANTEN.

Kenmerken:

- Uitvoering DIN 838
- Dubbele gebogen 15° hoek
- Chroom vanadium staal
- Matverchromd
- Verschillende maten aan beide uiteinden



inch

Order nr.	Orig. nr.	Maat inch	Lengte mm	Prijs €
704319011	IZ0431440911	3/8x7/16	206	6,03
704311112	IZ0431441112	7/16x1/2	220,5	7,03
704311214	IZ0431441214	1/2x9/16	220,5	8,04
704311415	IZ0431441415	9/16x19/32	236	9,04
704311416	IZ0431441416	9/16x5/8	236	9,55
704311517	IZ0431441517	19/32x11/16	250,5	9,04
704311920	IZ0431441920	3/4x25/32	271	12,50
704312122	IZ0431442122	13/16x7/8	310,5	13,50
704312325	IZ0431442325	15/16x1	331	20,50
704312631	IZ0431442631	1 1/6x1 1/4	371	24,50
704312833	IZ0431442833	1 1/8x1 5/16	371	25,50
704313033	IZ0431443033	1 3/16x1 5/16	371	25,50

STARTERSLEUTELS.

Kenmerken:

- Chroom vanadium staal
- Matverchromd
- Verschillende maten aan beide uiteinden



mm

Order nr.	Orig. nr.	Maat mm	Lengte mm	Prijs €
705301113	IZ0530441113	11x13	150	10,50
705301315	IZ0530441315	13x15	185	12,50
705301317	IZ0530441317	13x17	185	13,50
705301417	IZ0530441417	14x17	185	13,50
705301517	IZ0530441517	15x17	185	14,50
705301922	IZ0530441922	19x22	230	17,50

DUBBELE RINGSLEUTELS.

Kenmerken:

- AF dubbele ringsleutels
- Verschillende maten aan beide uiteinden
- Hellingshoek 75° voor gemakkelijk gebruik bij platte oppervlaktes
- Chroom vanadium staal
- Hip-Grip systeem zorgt voor anti-slip
- DIN3110 en DIN3113A



INFO

Bekijk het volledige en up-to-date aanbod

Surf naar www.vynckier.biz/sleutels



inch

Order nr.	Orig. nr.	Maat inch	Lengte mm	Prijs €
122390612	673032	1/4" x 5/16"	171	9,00
122390614	673436	3/8 x 7/16	204	10,00
122390615	673840	7/19 x 1/2	226	10,50
122390617	674244	13/16 x 7/8	335	18,00
122390618	674648	15/16 x 1-1/16	343	22,00
122390620	675052	1 x 1-1/8	365	26,00
122390621	675456	1-1/8 x 1-1/4	362	27,50

EXTRA LANGE DUBBELE RINGSLEUTEL.

Kenmerken:

- Platte, dubbele ringsleutel
- Satijn afwerking
- Verschillende maten aan beide uiteinden
- 12-kant



mm

Order nr.	Orig. nr.	Maat mm	Lengte mm	Prijs €
151610102	630810FL	8x10	265	24,50
151610151	631113FL	12x14	328	31,50
151610201	631214FL	12x14	328	31,50
151610250	631618FL	16x18	408	39,50
151610300	631719FL	17x19	407	39,50
151610409	632224FL	22x24	430	51,50

STARTERSLEUTELS.

Kenmerken:

- Chroom vanadium staal
- Matverchromd
- Verschillende maten aan beide uiteinden



inch

Order nr.	Orig. nr.	Maat inch	Lengte mm	Prijs €
705311112	IZ0531441112	7/16x1/2	150	13,50
705311416	IZ0531441416	9/16x5/8	185	15,50

DUBBELE OPEN-RINGSLEUTELS.

Kenmerken:

- Chroom vanadium staal
- Matverchromd
- Verschillende maten aan beide uiteinden



		inch	
Order nr.		105840300	
Orig. nr.		661416	
Maat	inch	7/16 x 1/2	
Lengte	mm	158,8	
Hoogte	mm	11,9	
Prijs	€	8,50	

COMPACTE DUBBELE RINGSLEUTEL.

Kenmerken:

- Model Rigger Jigger
- Maat 10 x 13 mm
- Lengte 120 mm
- Teng Tools chroom vanadium staal
- Matverchromd



Order nr.		101660108	
Orig. nr.		601013	
Maat	mm	10 x 13	
Lengte	mm	120	
Prijs	€	8,50	

DUBBELE RATELSLEUTEL MET VERSCHILLENDE 12-KANT MATEN AAN ELK EINDE.

Kenmerken:

- Chrome vanadium
- Omkeerbare actie
- Satijn afwerking

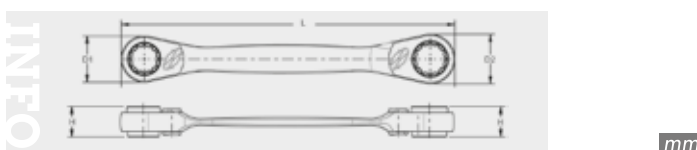

Order nr.	Orig. nr.	Omschrijving	H	L	D1	D2	Prijs
		mm	mm	mm	mm	mm	€
231410309	60050811RX	8x9 - 10x11	13,5	150	19,2	22	37,50
231410101	60051215RX	12x13 - 14x15	18,4	190	25,5	28	40,50
231410200	60051619RX	16x17 - 18x19	20,8	230	31,7	34	48,50

DUBBELE RATEL-RINGSLEUTELS.

Kenmerken:

- RORS-model
- Teng Tools chroom vanadium staal
- Matverchromd
- Verschillende maten aan beide uiteinden
- Met hendel voor wijziging van draairichting
- De ringkant heeft een hoekstand van 25°



Order nr.	Orig. nr.	Maat	Lengte	Ringkant hoogte	Prijs
		mm	mm	mm	€
116710104	680608	6x8	112	8	10,50
116710203	680709	7x9	133	8,4	13,50
116710302	681013	10x13	163	10,2	17,50
116710401	681214	12x14	172	10,2	17,50
116710500	681719	17x19	203	11	19,50
116710609	682122	21x22	235	11,4	21,50

DUBBELE OPEN-RINGSLEUTELS.

Kenmerken:

- Chroom vanadium staal
- Matverchromd
- Verschillende maten aan beide uiteinden



		mm			
Order nr.	Orig. nr.	Maat	Lengte	Hoogte	Prijs
		mm	mm	mm	€
105840102	641011	10x11	152,4	7,9	7,03
105840201	641213	12x13	178,6	10,0	7,94
105840227	641314	13x14	178,6	10,0	10,50
105840243	641617	16x17	196,0	11,6	11,50
105840268	641922	19x22	207,7	13,8	14,50

SLAGRINGSLEUTELS.

Kenmerken:

- Chroom vanadium staal
- Zwart verchromd



		mm		
Order nr.	Orig. nr.	Maat	Lengte	Prijs
		mm	mm	€
160750105	903024	24	162	25,50
160751905	903100	100	420	555,00
160751806	903095	95	395	471,00
160751707	903090	90	395	437,00
160751608	903085	85	355	356,00
160751509	903080	80	335	307,00
160751400	903075	75	330	144,00
160751301	903070	70	330	141,00
160751202	903065	65	298	104,00
160751103	903060	60	280	85,50
160751004	903055	55	266	76,50
160750907	903050	50	255	65,50
160750808	903046	46	240	61,50
160750709	903041	41	240	48,50
160750600	903038	38	229	45,50
160750501	903036	36	205	39,50
160750402	903032	32	190	34,50
160750303	903030	30	190	31,50

DUBBELE RINGSLEUTEL TX-E.

Kenmerken:

- Hellingshoek 25°
- Werking omkeerbaar
- Chroom vanadium



Order nr.	245340104	
Orig. nr.	680607E	
Maat TX	E6xE7	
Lengte	mm	112
Prijs	€	16,50

OPEN PIJPRINGSLEUTEL 12-KANT.

Kenmerken:

- Speciaal ontworpen voor het los- en vastdraaien van pijp- en slangkoppelingen
- Perfect voor kleine ruimtes zoals hydraulische inrichtingen
- De ratel gaat eenvoudig en ingenieus open voor een gemakkelijke toegang tot de moer in de koppeling



Order nr.	Orig. nr.	Maat	L	D	H1	H2	Prijs
		mm	mm	mm	mm	mm	€
186790101	600813	13	141	27.5	7.2	8	33,50
186790200	600814	14	191	35.7	10	9	31,50
186790309	600816	16	191	35.7	10	9	31,50
186790317	600817	17	191	35.7	10	9	31,50
186790325	600819	19	191	35.7	10	9	32,50
186790408	600822	22	233	40.7	13	12	38,50
186790507	600824	24	235	43.2	13	12	43,50
186790606	600827	27	325	54.2	14.1	14.4	59,50
186790655	600830	30	325	56.4	15.9	14.4	59,50
186790705	600832	32	325	58.5	15.9	14.4	63,50

SET VAN 8 DUBBELE RINGSLEUTELS GAANDE VAN 6 TOT 22MM.

Geleverd in een rollas.



Order nr.	151640109						
Orig. nr.	6308MM						
Aantal stuks	8						
Ringsleutels	mm	6x7 - 8x9 - 10x11 - 12x13 - 14x15 - 16x17 - 18x19 - 20x22					
Prijs	€	69,50					

SET VAN 3 DUBBELE RATELSLEUTELS MET VERSCHILLENDE 12-KANT MATEN AAN ELK EINDE.

Kenmerken:

- Omkeerbare actie
- Chroom vanadium
- Satijn afwerking
- 8x9-10x11-12x13-14x15-16x17-18x19 mm



Bevat:

- 60050811RX
- 60051215RX
- 60051619RX

Geleverd in een handig etui voor bevestiging aan een riem



Order nr.	231411000						
Orig. nr.	6503RX						
Maat	mm	8x9 - 10x11 - 12x13 - 14x15 - 16x17 - 18x19					
Prijs	€	84,50					

SET VAN 11 DUBBELE RINGSLEUTELS GAANDE VAN 6 TOT 32MM IN TTX TRAY.



Order nr.	68910157						
Orig. nr.	TTX6311						
Aantal stuks	11						
Ringsleutels	mm	6x7 - 8x9 - 10x11 - 12x13 - 14x15 - 16x17 - 18x19 - 20x22 - 21x23 - 24x27 - 30x32					
Prijs	€	119,00					

RINGSLEUTELSET MET 8 STUKS.

Kenmerken:

- Uitvoering DIN 838
- 12-kant ringkant
- Dubbele gebogen 15° hoek
- Chroom vanadium staal
- Matverchroomd

Geleverd in een kartonnen doos.



Order nr.	Orig. nr.	Aantal stuks	Ringsleutels	Prijs
			mm	€
185820107	6308	8	6x7 - 8x9 - 10x11 - 12x13 - 14x15 - 16x17 - 18x19 - 20x22	64,50
185820206	6311	11	6x7 - 8x9 - 10x11 - 12x13 - 14x15 - 16x17 - 18x19 - 20x22 - 21x23 - 24x27 - 30x32	112,00

SET RINGSLEUTELS.

Geleverd in een karton doos.

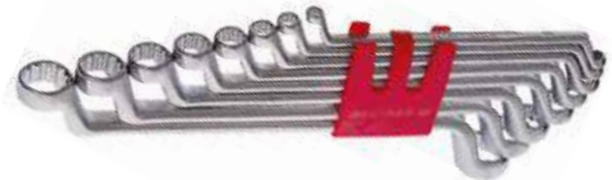

Order nr.	Orig. nr.	Aantal stuks	Ringsleutels	Prijs
			inch	€
704312108	I20431442108	8	1/4x5/16 - 5/16x3/8 - 7/16x1/2 - 9/16x5/8 - 19/32x11/16 - 3/4x25/32 - 1 3/16x7/8 - 1 5/16x1	46,50
704312112	I20431442112	12	1/4x5/16 - 5/16x3/8 - 3/8x7/16 - 7/16x1/2 - 9/16x5/8 - 19/32x11/16 - 3/4x25/32 - 13/16x7/8 - 15/16x1 - 1 1/16x1 1/4 - 1 1/8x1 5/16 - 1 3/16x1 5/16	89,50

SET VAN 7 DUBBELE RINGSLEUTELS GAANDE VAN 1/4" TOT 1-1/4".

Kenmerken:

- Chroom vanadium staal
- Geleverd in kunststof rollas



Order nr.	122390600			
Orig. nr.	6707AF			
Maat	inch	1/4"x5/16" - 3/8"x7/16" - 7/16"x1/2" - 13/16"x7/8" - 15/16"x1-1/16" - 1"x1-1/8" - 1-1/8"x1-1/4"		
Prijs	€	87,50		

RINGSLEUTELSET 7-DELIG.

Kenmerken:

- 1/4" - 1-1/4"
- TC-tray



Order nr.	122390580			
Orig. nr.	TTX6707			
Aantal stuks	7			
Maat	inch	1/4"-5/16", 3/8"-7/16", 7/16"-1/2", 13/16"-7/8", 15/16"-1-1/16", 1"-1-1/8", 1-1/8"-1-1/4"		
Gewicht	kg	2776,00		
Afmetingen (l x b x h)	mm	63x120x580		
Prijs	€	96,50		

DUBBELE FLEX-RINGSLEUTELS 12-KANT.

Kenmerken:

- Chroom vanadium staal
- Matverchroomd
- Verschillende maten aan beide uiteinden



inch
mm

Order nr.	Orig. nr.	Lengte mm	Maat mm	Prijs €
72920200	650809	192	8x9	17,50
72920309	651011	200	10x11	18,50
72920358	651013	213	10x13	19,50
72920408	651213	218	12x13	19,50
72920507	651415	238	14x15	23,50
72920606	651617	264	16x17	25,50
72920705	651819	285	18x19	29,50
72921000	611214	200	3/8'x7/16'	19,50
72921109	611618	218	1/2'x9/16'	21,50
72921208	612022	264	5/8'x11/16'	29,50

PIJPSLEUTELSET MET WRINGSTAAF.



Order nr.	Orig. nr.	Aantal	Maat mm	Prijs €
718002110	IZ1800342110	10	6x7 - 8x9 - 10x11 - 12x13 - 14x15 - 16x17 - 18x19 - 20x22 - 21x23 - 24x26	87,50

MONTAGE RATEL-PIN SLEUTELS.

Kenmerken:

- Gesmeed staal
- Chroom vanadium (PGW)



Order nr.	Orig. nr.	Maat mm	Lengte mm	Breedte ring mm	Hoogte ring mm	Prijs €
245200100	PGW1719	17x19	500	45	50	45,00
245200209	PGW1922	19x22	500	42	50	45,00
122390622	PGW1924	19x24	315	42	50	45,00
245200217	PGW2124	21x24	315	42	50	45,00
122390624	PGW2430	24x30	366	65	63	60,00
245200308	PGW2730	27x30	500	65	63	65,00

HAAKPINSLEUTELS DIN 1804.

Kenmerken:

- Verstelbaar met vaste haak
- Teng Tools chroom vanadium staal
- Matverchroomd



Order nr.	Orig. nr.	Voor diameter mm	Lengte mm	Prijs €
112020102	HP101	19-50	145	24,50
112020201	HP102	32-75	178	35,50
112020300	HP103	50-120	247	44,50

BI-FLEX SLEUTEL MET 1/4" HEX-KANT VOOR BITSSEN EN 1/4" VIERKANT VOOR 1/4" DOPPEN.

Kenmerken:

- Chroom vanadium staal
- Matverchroomd
- Geregistreerd product



Order nr.	15580103
Orig. nr.	691406
Lengte mm	200
Prijs €	20,50

MONTAGE RINGSLEUTEL.

Kenmerken:

- Gesmeed staal
- Zwart gefosfateerd



Order nr.	Orig. nr.	Maat mm	Lengte mm	Breedte ring mm	Hoogte ring mm	Prijs €
721401700	ASHRNKP17	17	320	26	9	14,50
721401900	ASHRNKP19	19	320	30	10	16,50
721402200	ASHRNKP22	22	335	34	12	18,50
721402400	ASHRNKP24	24	355	38	12	22,50
721402700	ASHRNKP27	27	370	42	14	24,50
721402900	ASHRNKP29	29	380	43	14	27,50
721403000	ASHRNKP30	30	390	46	14	30,50
721403200	ASHRNKP32	32	405	50	15	33,50
721403600	ASHRNKP36	36	440	56	16	39,50
721404100	ASHRNKP41	41	475	64	18	49,50

MONTAGE RATEL-PIN SLEUTELS.

Kenmerken:

- Gesmeed staal
- Zwart gefosfateerd (ASHRNKC)



Order nr.	Orig. nr.	Maat mm	Breedte ring mm	Hoogte ring mm	Prijs €
721391013	ASHRNKC1013	10x13	36	27	52,50
721391719	ASHRNKC1719	17x19	48	39	52,50
721391922	ASHRNKC1922	19x22	51	48	59,50
721392224	ASHRNKC2224	22x24	57	50	82,50
721392430	ASHRNKC2430	24x30	67	57	104,00
721392730	ASHRNKC2730	27x30	67	57	104,00
721393236	ASHRNKC3236	32x36	67	57	134,00

HAAKPINSLEUTELS DIN 1816, MET VERVANGBARE PIN.

Kenmerken:

- Teng Tools chroom vanadium staal
- Matverchroomd



Order nr.	Orig. nr.	Voor diameter mm	Lengte mm	Pin diameter mm	Prijs €
112030101	HP2014	19-50	145	4	32,50
112030200	HP2015	19-50	145	5	32,50
112030309	HP2025	32-75	178	5	45,00
112030408	HP2026	32-75	178	6	45,00
112030507	HP2036	50-120	247	6	52,50
112030606	HP2038	50-120	247	8	52,50

LICHTE BUIZENTANGEN.

Kenmerken:

- Robuust aluminium uitvoering
- Licht gewicht



Order nr.	Orig. nr.	Capaciteit	Maximum pijpdiameter	Lengte	Gewicht	Prijs
		mm	inch	mm	kg	€
151810108	PW12A	39	1 9/16	300	0,71	29,90
151810207	PW14A	47	1 7/8	350	0,95	34,70
151810306	PW18A	63	2 1/2	450	1,60	49,00
151810405	PW24A	76	3	600	2,45	71,50
151810504	PW36A	127	5	900	4,46	170,00

SCHROEFSLEUTELS.

Kenmerken:

- Teng Tools chroom vanadium staal
- Zwart-gefosfateerd
- Met maat-aanduiding aan de sleutelkant



Order nr.	Orig. nr.	Capaciteit	Lengte	Prijs
		mm	mm	€
105870059	4001	17	100	19,50
105870109	4002	24	150	20,50
105870208	4003	28	200	25,50
105870307	4004	33	250	31,50
105870406	4005	38	300	39,50
105870505	4006	50	375	69,50
105870604	4007	60	450	116,00
105870703	4008	70	600	166,00

COMPACTE EN HANDIGE SCHROEFSLEUTELS - MET GROOT BEREIK.

Kenmerken:

- Voorzien van een schaalverdeling
- Met het nieuwe soft-+GRIP handvat voor een perfecte grip in de hand



Order nr.	Orig. nr.	Maximum opening	Lengte	H	W	Prijs
		mm	mm	mm	mm	€
160380051	4002WT	34	172	30,0	63,5	32,50
160380101	4003WT	38	221	34,1	72,1	37,50
160380200	4004WT	50	274.6	41.0	92.1	48,50
160380309	4005WT	60	316.5	55.7	110.5	55,50

4-DELIGE SCHROEFSLEUTELSET IN TC TRAY.

Kenmerk:

- Met schaalverdeling



Order nr.	166730101					
Orig. nr.	TTADJ04					
Capaciteit	mm	24 - 28 - 33 - 38				
Schroefsleutels	mm	150 - 200 (2x) - 250				
Prijs	€	91,50				

8-DELIGE HAAK- EN PINSLEUTELSET IN TC TRAY.

Bestaande uit:

- 3 haakpinsleutels met 3 pin adaptors
- 2 extra pinnen van 6 en 8mm



Order nr.	102120102		
Orig. nr.	TTHP08		
Haakpinsleutels voor diameter	mm	19 - 50, 30 - 75, 50 - 120	
Pin adapters met pin diameter	mm	4 - 5 - 6	
Extra pinnen diameter	mm	6 - 8	
Prijs	€	106,00	

INDUSTRIËLE SCHROEFSLEUTELS.

Kenmerken:

- Chroom vanadium
- Twee componenten handvat
- Met schaalverdeling
- Gefosfateerde afwerking
- Dankzij de 15° gebogen bek kan de sleutel in beperkte ruimtes gebruikt worden met een draaiing van 30°



Order nr.	Orig. nr.	Capaciteit	Lengte	Prijs
		mm	mm	€
178180105	4002IQ	24	157	23,50
178180204	4003IQ	28	206	28,50
178180303	4004IQ	33	255	34,50
178180402	4005IQ	38	305	42,50
178180501	4006IQ	50	380	73,50

SCHROEFSLEUTEL MET EXTRA GROTE OPENING

Kenmerken:

- Chroom vanadium staal
- Hoek 15°
- Volgens standaarden ISO 6787, ASME B.107.8, BS6333, DIN3117, JIS B4604



Order nr.	199650102			
Orig. nr.	4003J			
Capaciteit	mm	32		
Lengte	mm	202		
Prijs	€	37,50		

4-DELIGE SCHROEFSLEUTELSET IN TED TRAY.

Kenmerken:

- Twee componenten handgreep
- 15° bekenhoek
- Voorzien van schaal



Order nr.	238310106		
Orig. nr.	TEDADJ4		
Schroefsleutels	mm	150 - 200(2x) - 250	
Prijs	€	107,00	

SET VAN 7 STIFTSLEUTELS MET T-HENDEL GAANDE VAN 2,5 TOT 8 MM IN TC TRAY.

Kenmerk:

- Met bolkop aan de lange kant van de sleutel



mm

Order nr.	68930106 ⓘ		
Orig. nr.	TTHEX7		
Aantal stuks	7		
Sleutels	mm	2,5 - 3 - 4 - 5 - 6 - 7 - 8	
Prijs	€	42,50	

SET VAN 7 STIFTSLEUTELS MET T-HENDEL GAANDE VAN 3/32" TOT 5/16" IN TC TRAY.

Kenmerk:

- Met bolkop aan de lange kant van de sleutel



inch

Order nr.	68930205 ⓘ		
Orig. nr.	TTHEX7AF		
Aantal stuks	7		
Maat	inch	3/32 - 1/8 - 5/32 - 3/16 - 7/32 - 1/4 - 5/16	
Prijs	€	42,50	

SET VAN 42 HEX EN TX SLEUTELS IN TED TRAY.



inch
mm

Order nr.	238330104 ⓘ		
Orig. nr.	TEDHT42		
Maat	mm	1,5 - 2 - 2,5 - 3 - 4 - 5 - 6 - 7 - 8 - 10	
Maat	inch	5/64 - 3/32 - 1/8 - 5/32 - 3/16 - 7/32 - 1/4 - 5/16 - 3/8	
TX sleutel		Mini : 6 - 7 - 8 - 9 - 10 - 15 - 8 - 9 - 10 - 15 - 20 - 25 - 27 - 30 - 40	
PH sleutel		2	
Platte sleutel	mm	5,5	
PZ sleutel		2	
Prijs	€	88,50	

SET VAN 7 STIFTSLEUTELS MET T-HENDEL, GAANDE VAN 3/32" TOT 5/16".

Kenmerk:

- Met bolkop aan de lange kant van de sleutel, voor een 30° draaiing

Geleverd op een wandrek. Voor montage op een muur of wandpaneel.



inch

Order nr.	128260205 ⓘ		
Orig. nr.	WRHEX07AF		
Aantal stuks	7		
Sleutels	inch	3/32 - 1/8 - 5/32 - 3/16 - 7/32 - 1/4 - 5/16	
Prijs	€	44,50	

28-DELIGE STIFTSLEUTELSET MM, AF EN TX IN TC TRAY.

Kenmerk:

- Geleverd in 3 handige sets



inch
mm

Order nr.	128250107 ⓘ		
Orig. nr.	TTHT28		
Maat TX		8 - 9 - 10 - 15 - 20 - 25 - 27 - 30 - 40	
Maat Hex	mm	1,5 - 2 - 2,5 - 3 - 4 - 5 - 6 - 8 - 10	
Maat Hex	Inch	5/64 - 3/32 - 1/8 - 5/32 - 3/16 - 7/32 - 1/4 - 5/16 - 3/8	
Stiftsleutels met bolkop	mm	7	
Prijs	€	54,50	

SET VAN 7 SLEUTELS TX/TPX MET T-HENDEL IN TC TRAY.

Kenmerk:

- Met TPX aan de korte kant van de sleutel



Order nr.	68920107 ⓘ		
Orig. nr.	TTTX7		
Aantal stuks	7		
Torxsleutels	TX	10 - 15 - 20 - 25 - 27 - 30 - 40	
Prijs	€	41,50	

SET VAN 7 STIFTSLEUTELS MET T-HENDEL, GAANDE VAN 2,5 TOT 8 MM.

Kenmerk:

- Met bolkop aan de lange kant van de sleutel, voor een 30° draaiing

Geleverd op een wandrek. Voor montage op een muur of wandpaneel.



mm

Order nr.	128260106 ⓘ		
Orig. nr.	WRHEX07		
Aantal stuks	7		
Sleutels	mm	2,5 - 3 - 4 - 5 - 6 - 7 - 8	
Prijs	€	46,50	

SET VAN 7 SLEUTELS TX/TPX MET T-HENDEL.

Kenmerken:

- Gaande van TX10 tot TX40
- Met TPX aan de korte kant van de sleutel

Geleverd met een wandrek voor montage op een muur of wandpaneel.



Order nr.	128270105 ⓘ		
Orig. nr.	WRTX07		
Sleutels	TX-TPX	10 - 15 - 20 - 25 - 27 - 30 - 40	
Prijs	€	39,50	

L-VORMIGE STIFTSLEUTEL.

Kenmerken:

- Chroom vanadium staal
- Zwart gefosfateerd



Order nr.	Orig. nr.	Maat mm	Lengte korte arm		Lengte lange arm		Prijs €
			mm	mm	mm	mm	
116560103	3105007	0,7	8	35	0,56		
116560202	3105009	0,9	10	38	0,45		
116560301	3105013	1,3	12	41	0,45		
116560400	3105015	1,5	14	45	0,45		
116560509	310502	2	16	50	0,45		
116560608	3105025	2,5	18	56	0,45		
116560707	310503	3	20	63	0,45		
116560806	310504	4	25	70	0,80		
116560905	3105045	4,5	26	75	0,91		
116561002	310505	5	28	80	1,36		
116561101	3105055	5,5	30	85	1,36		
116561200	310506	6	32	90	1,36		
116561309	310507	7	34	95	1,70		
116561408	310508	8	36	100	2,04		
116561507	310509	9	38	106	2,16		
116561606	310510	10	40	112	2,94		
116561705	310512	12	45	125	5,55		
116561804	310514	14	56	140	8,16		
116561903	310517	17	63	160	12,50		
116562000	310519	19	70	180	19,50		
116562109	310522	22	80	200	18,50		
116562208	310527	27	100	250	29,50		
116562307	310532	32	125	315	57,50		
116562406	310536	36	140	355	87,50		

L-VORMIGE STIFTSLEUTEL.

Kenmerken:

- Chroom vanadium staal
- Zwart gefosfateerd



Order nr.	Orig. nr.	Maat inch	Lengte korte arm		Lengte lange arm		Prijs €
			mm	mm	mm	mm	
116570102	310102	1/16	14	44	0,45		
116570201	3101025	5/64	15	48	0,45		
116570300	310103	3/32	17	51	0,45		
116570409	3101035	7/64	18	54	0,45		
116570508	310104	1/8	19	57	0,45		
116570607	3101045	9/64	20	60	0,45		
116570706	310105	5/32	21	64	0,80		
116570805	310106	3/16	24	70	1,02		
116570904	310107	7/32	26	76	1,13		
116571001	310108	1/4	28	83	1,47		
116571100	310110	5/16	32	95	1,92		
116571209	310112	3/8	35	108	2,72		
116571308	310114	7/16	38	121	4,87		
116571407	310116	1/2	41	133	6,23		

L-VORMIGE STIFTSLEUTEL, LANGE UITVOERING.

Kenmerken:

- Chroom vanadium staal
- Zwart gefosfateerd
- Met bolkop aan het lange uiteinde

Deze bolkop-uitvoering geeft u de mogelijkheid onder een hoek van 30° te werken.

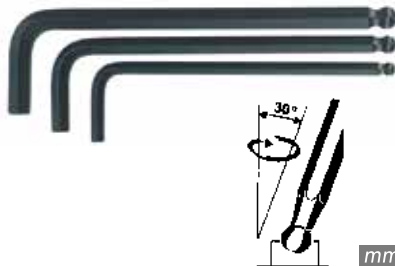

Order nr.	Orig. nr.	Maat mm	Lengte korte arm		Lengte lange arm		Prijs €
			mm	mm	mm	mm	
122690100	3105015BL	1,5	14	77	2,50		
122690209	310502BL	2	16	83	2,50		
122690308	3105025BL	2,5	18	90	2,50		
122690407	310503BL	3	20	98	2,61		
122690506	310504BL	4	24	106	2,94		
122690605	310505BL	5	28	118	3,28		
122690704	310506BL	6	32	136	3,63		
122690753	310507BL	7	34	147	4,30		
122690803	310508BL	8	36	154	4,99		
122690902	310510BL	10	40	172	6,69		

L-VORMIGE STIFTSLEUTEL, LANGE UITVOERING.

Kenmerken:

- Chroom vanadium staal
- Zwart gefosfateerd
- Met bolkop aan het lange uiteinde

Deze bolkop-uitvoering geeft u de mogelijkheid onder een hoek van 30° te werken.

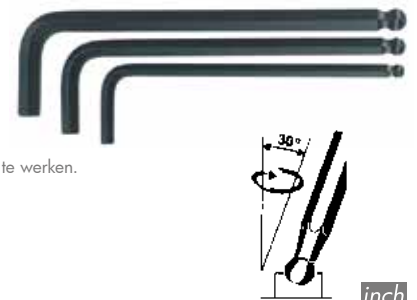

Order nr.	Orig. nr.	Maat inch	Maat mm	Lengte korte arm		Lengte lange arm		Prijs €
				mm	mm	mm	mm	
177660107	3101025BL	5/64	2,0	15	82	2,27		
177660206	310103BL	3/32	2,4	17	88	2,72		
177660305	310104BL	1/8	3,2	19	96	2,83		
177660404	310105BL	5/32	4,0	21	105	2,94		
177660503	310106BL	3/16	4,8	24	114	3,06		
177660602	310107BL	7/32	5,6	26	124	3,28		
177660701	310108BL	1/4	6,4	28	135	3,74		
177660800	310110BL	5/16	8,0	32	151	4,87		
177660909	310112BL	3/8	9,5	35	170	6,23		

EXTRA KRACHTIGE STIFTSLEUTEL MET BOLKOP.

Kenmerken:

- Chroom molybdenum staal
- Maat op de sleutel gemarkeerd
- **Met bolkop aan het uiteinde van de lange been, om te kunnen draaien tot een hoek van 30°**



Order nr.	Orig. nr.	Maat mm	Lengte korte arm		Lengte lange arm		Prijs €
			mm	mm	mm	mm	
231750100	3905015BL	1,5	14	77	2,61		
231750209	390502BL	2	16	83	2,61		
231750308	3905025BL	2,5	18	90	2,83		
231750407	390503BL	3	20	98	3,06		
231750506	390504BL	4	25	106	3,17		
231750605	390505BL	5	28	118	3,52		
231750704	390506BL	6	32	137	4,19		
231750803	390508BL	8	36	156	5,10		
231750902	390510BL	10	40	170	7,03		

EXTRA KRACHTIGE STIFTSLEUTEL MET BOLKOP.

Kenmerken:

- Chroom molybdenum staal
- Maat op de sleutel gemarkeerd
- **Met bolkop aan het uiteinde van de lange been, om te kunnen draaien tot een hoek van 30°**



Order nr.	Orig. nr.	Maat inch	Maat mm	Lengte korte arm		Lengte lange arm		Prijs €
				mm	mm	mm	mm	
231790106	3901025BL	5/64	15	82	2,61			
231790205	390103BL	3/32	17	88	2,83			
231790304	390104BL	1/8	19	96	3,40			
231790403	390105BL	5/32	21	105	3,40			
231790502	390106BL	3/16	24	114	3,63			
231790601	390107BL	7/32	26	124	3,74			
231790700	390108BL	1/4	28	135	4,08			
231790809	390110BL	5/16	32	151	4,99			
231790908	390112BL	3/8	35	170	6,23			

EXTRA LANGE STIFTSLEUTEL.

Kenmerken:

- Chroom vanadium staal
- Maat op elke sleutel gemarkeerd



Order nr.	Orig. nr.	Maat mm	Lengte korte arm mm	Lengte lange arm mm	Prijs €
231730102	3205015	1,5	14	90	0,80
231730201	320502	2	16	100	0,80
231730300	3205025	2,5	18	112	1,13
231730409	320503	3	20	126	1,25
231730508	320504	4	25	140	1,47
231730607	320505	5	28	160	1,70
231730706	320506	6	32	180	2,04
231730805	320508	8	36	200	3,40
231730904	320510	10	40	224	4,87

STIFTSLEUTEL MET T-HANDVAT EN BOLKOP VOOR EEN DRAAIING TOT 30°.

Kenmerken:

- Chroom vanadium staal
- Zwart gefosfateerd
- Met bolkop aan het lange uiteinde



Order nr.	Orig. nr.	Maat mm	Lengte lange arm mm	Prijs €
101790053	510502	2	100	7,03
101790103	5105025	2,5	100	7,36
101790202	510503	3	100	7,36
101790301	510504	4	100	7,70
101790400	510505	5	150	8,95
101790509	510506	6	150	9,52
101790608	510507	7	150	11,50
101790707	510508	8	190	11,50
101790806	510510	10	200	18,50
101790905	510512	12	200	21,50

TORX SLEUTEL MET BOLKOP VOOR EEN DRAAIING TOT 20°.

Kenmerken:

- Chroom vanadium staal
- Zwart gefosfateerd
- Met bolkop aan het lange uiteinde



Order nr.	Orig. nr.	Maat TX	Lengte mm	Prijs €
166980102	3200BL TX8	8	16x80	4,99
166980201	3200BL TX9	9	16x83	4,99
166980300	3200BL TX10	10	17x86	4,99
166980409	3200BL TX15	15	18x90	4,99
166980508	3200BL TX20	20	19x95	5,10
166980607	3200BL TX25	25	20x100	5,10
166980706	3200BL TX27	27	22x105	5,10
166980805	3200BL TX30	30	24x114	5,22
166980904	3200BL TX40	40	26x124	5,44
166981001	3200BL TX45	45	29x133	6,80
166981100	3200BL TX50	50	32x152	7,70

SCHROEVENDRAAIER TYPE HEX.

Kenmerken:

- Ronde schacht uit TT-MV PLUS staal
- Ergonomisch twee-componenten handvat met ophanggat



Order nr.	Orig. nr.	Hex intern mm	Lemmetlengte mm	Prijs €
177810108	MD7020HBN	2	100	5,33
177810207	MD7025HBN	2,5	100	5,33
177810306	MD7030HBN	3	100	5,44

STIFTSLEUTEL MET T-HANDVAT EN BOLKOP VOOR EEN DRAAIING TOT 30°.

Kenmerken:

- Chroom vanadium staal
- Zwart gefosfateerd
- Met bolkop aan het lange uiteinde



Order nr.	Orig. nr.	Maat inch	Lengte lange arm mm	Prijs €
101792000	510103	3/32	100	7,14
101792109	510104	1/8	100	7,36
101792208	510105	5/32	100	7,94
101792307	510106	3/16	150	8,61
101792406	510107	7/32	150	9,52
101792505	510108	1/4	150	11,50
101792604	510110	5/16	190	12,50

EXTRA KRACHTIGE TORXSLEUTELS MET BOLKOP VOOR EEN DRAAIING TOT 30°.

Kenmerken:

- Chroom molybdenum staal
- Maat op de sleutel gemarkeerd
- Met bolkop aan het uiteinde van de lange been, om te kunnen draaien tot een hoek van 20°



Order nr.	Orig. nr.	Maat TX	Lengte lange arm mm	Prijs €
231800103	390908BL	8	80	5,55
231800202	390909BL	9	83	5,67
231800301	390910BL	10	86	5,67
231800400	390915BL	15	90	5,67
231800509	390920BL	20	95	5,78
231800608	390925BL	25	100	5,78
231800707	390927BL	27	105	5,89
231800806	390930BL	30	114	6,00
231800905	390940BL	40	124	6,23

SCHROEVENDRAAIER TYPE HEX MET BOLKOP VOOR EEN DRAAIING TOT 30°.

Kenmerken:

- Ronde schacht uit TT-MV PLUS staal
- Ergonomisch twee-componenten handvat met ophanggat



Order nr.	Orig. nr.	Maat Hex mm	Lemmetlengte mm	Prijs €
177820107	MD7020HBN	2	100	5,44
177820206	MD7025HBN	2,5	100	5,44
177820305	MD7030HBN	3	150	6,11
177820404	MD7040HBN	4	150	6,69
177820503	MD7050HBN	5	150	8,05
177820602	MD7060HBN	6	150	10,50
177820701	MD7080HBN	8	150	14,50

TORX SLEUTELS.

Kenmerken:

- Chroom vanadium staal
- Zwart gefosfateerd
- Beide kanten gefreesd



Order nr.	Orig. nr.	Maat TX	Lengte mm	Prijs €
172830101	320008	8	16x80	3,52
172830200	320009	9	16x83	3,52
172830309	320010	10	17x86	3,74
172830408	320015	15	18x90	3,85
172830507	320020	20	19x95	3,97
172830606	320025	25	20x100	4,30
172830705	320027	27	22x105	4,53
172830804	320030	30	24x114	4,99
172830903	320040	40	26x124	5,44
172831000	320045	45	29x133	6,46
172831109	320050	50	32x152	7,36

TORX-TPX SLEUTEL MET T-HANDVAT.

Kenmerken:

- Chroom vanadium staal
- Zwart gefosfateerd
- Met TPX-maten aan de korte kant van de sleutel



Order nr.	Orig. nr.	Maat TX/TPX	Lengte mm	Prijs €
101800050	520009	9	12x100	6,58
101800100	520010	10	12x100	6,58
101800209	520015	15	12x100	6,58
101800308	520020	20	12x100	6,58
101800407	520025	25	15x150	7,47
101800506	520027	27	15x150	7,70
101800605	520030	30	15x150	8,50
101800704	520040	40	18x190	9,52
101800803	520045	45	20x200	9,86
101800902	520050	50	20x200	13,50
101801009	520055	55	20x200	16,50

SET VAN 10 STIFTSLEUTELS GAANDE VAN 1,5 TOT 10 MM.

- Kenmerken:**
- Chroom vanadium staal
 - Zwart gefosfateerd

Geleverd met een ringhouder.



					mm
Order nr.	105820104				
Orig. nr.	1425				
Sleutels	mm	1,5 - 2 - 2,5 - 3 - 4 - 5 - 6 - 7 - 8 - 10			
Prijs	€	9,17			

SET VAN 10 STIFTSLEUTELS GAANDE VAN 1/16" TOT 3/8".

- Kenmerken:**
- Chroom vanadium staal
 - Zwart gefosfateerd

Geleverd met een ringhouder.



					mm
Order nr.	105820203				
Orig. nr.	1424				
Sleutels	mm	1/16 - 5/64 - 3/32 - 1/8 - 5/32 - 3/16 - 7/32 - 1/4 - 5/16 - 3/8			
Prijs	€	8,61			

SET VAN 7 TORX-SLEUTELS GAANDE VAN TX8 TOT TX40.

- Kenmerken:**
- Chroom vanadium staal
 - Zwart gefosfateerd

Geleverd met een ringhouder.



Order nr.	105830103				
Orig. nr.	1487				
Torxsleutels	TX	10 - 15 - 20 - 25 - 27 - 30 - 40			
Bolkop	Nee				
Prijs	€	17,50			

7-DELIGE STIFTSLEUTELSET IN BOEKVORM.

- Kenmerken:**
- Chroom vanadium staal
 - Zwart gefosfateerd
 - Aluminium houder



					mm
Order nr.	151470101	231810300			
Orig. nr.	1476NMM	1476NMM1			
Maat	mm	1,5 - 2 - 2,5 - 3 - 4 - 5 - 6	2,5 - 3 - 4 - 5 - 6 - 8 - 10		
Prijs	€	16,50			

7-DELIGE AF STIFTSLEUTELSET IN BOEKVORM.

- Kenmerken:**
- Chroom vanadium staal
 - Zwart gefosfateerd
 - In aluminium houder



					inch
Order nr.	151470200				
Orig. nr.	1476NAF				
Maat	inch	1/16 - 5/64 - 3/32 - 1/8 - 5/32 - 3/16 - 7/32			
Prijs	€	16,50			

8-DELIGE TORX-SLEUTELS IN BOEKVORM GAANDE VAN TX9 TOT TX40.

- Kenmerken:**
- Chroom vanadium staal
 - Zwart gefosfateerd
 - In aluminium houder



Order nr.	151480100				
Orig. nr.	1476NTX				
Torxsleutels	TX	9 - 10 - 15 - 20 - 25 - 27 - 30 - 40			
Bolkop	Nee				
Prijs	€	22,50			

8-DELIGE TORX-SLEUTELS MET BOLKOP GAANDE VAN TX 9 TOT TX 40.

- Kenmerken:**
- Chroom vanadium staal
 - Zwart gefosfateerd
 - In aluminium houder



Order nr.	162650105				
Orig. nr.	1476NTX1				
Torxsleutels	TX	9 - 10 - 15 - 20 - 25 - 27 - 30 - 40			
Bolkop	Ja				
Prijs	€	32,50			

7-DELIGE STIFTSLEUTELSET IN BOEKVORM.

- Kenmerk:**
- Chroom vanadium staal



					mm
Order nr.	231810102	231810201			
Orig. nr.	1471MM	1471MMA			
Maat	mm	1,5 - 2 - 2,5 - 3 - 4 - 5 - 6	2,5 - 3 - 4 - 5 - 6 - 8 - 10		
Prijs	€	9,29			

AF STIFTSLEUTELSET IN BOEKVORM.

- Kenmerk:**
- Chroom vanadium staal



					inch
Order nr.	231810409	231810508			
Orig. nr.	1471AF	1471AFA			
Aantal sleutels	7				
Maat	inch	1/16 - 5/64 - 3/32 - 1/8 - 5/32 - 3/16 - 7/32	1/8 - 5/32 - 3/16 - 1/4 - 5/16 - 3/8		
Prijs	€	9,29			

8-DELIGE TORX SLEUTELSET EXTRA KRACHTIGE IN BOEKVORM.

- Kenmerken:**
- Chroom molybdenum staal
 - Maat op elke sleutel gemarkeerd



Order nr.	231810607				
Orig. nr.	1476NTX2				
Maat TX		9 - 10 - 15 - 20 - 25 - 27 - 30 - 40			
Bolkop	Nee				
Prijs	€	23,50			

SET VAN 8 SLEUTELS IN BOEKVORM PLAT, HEX EN TORX.

- Kenmerken:**
- Chroom vanadium staal
 - Zwart gefosfateerd



Order nr.	162670103				
Orig. nr.	1477NX				
Aantal sleutels	8				
Hex sleutel	mm	4 - 5 - 6			
TX sleutel	25 - 30				
PH sleutel	1				
Platte sleutel	mm	5,5			
PZ sleutel	2				
Prijs	€	28,50			

11-DELIGE FIETSSLEUTELSET.

- Kenmerken:**
- Chroom vanadium
 - In aluminium behuizing



Order nr.	162640106				
Orig. nr.	1473				
Hex sleutel	mm	2 - 2,5 - 3 - 4 - 5 - 6			
TX sleutel	25				
PH sleutel	2				
Platte sleutel	mm	1.0x5.5			
Individuele accessoires	Bandenlichter · Ketting tool				
Prijs	€	28,50			

SET VAN 7 STIFTSLEUTELS MET BOLKOP GAANDE VAN 2,5 TOT 10 MM.

- Kenmerken:**
- Chroom vanadium staal
 - Zwart gefosfateerd



	mm
Order nr.	109550103
Orig. nr.	1475
Sleutels	mm 2,5 - 3 - 4 - 5 - 6 - 8 - 10
Prijs	€ 18,50

SET VAN 7 STIFTSLEUTELS AF MET BOLKOP GAANDE VAN 1/8" TOT 3/8".

- Kenmerken:**
- Chroom vanadium staal
 - Zwart gefosfateerd



	inch
Order nr.	109550202
Orig. nr.	1474
Sleutels	inch 1/8 - 5/32 - 3/16 - 7/32 - 1/4 - 5/16 - 3/8
Prijs	€ 18,50

9-DELIGE STIFTSLEUTELSET MET BOLKOP GAANDE VAN 1,5 - 10 MM.

- Kenmerken:**
- Chroom vanadium staal
 - Zwart gefosfateerd



	mm
Order nr.	112260104
Orig. nr.	1479MM
Maat	mm 1,5 - 2 - 2,5 - 3 - 4 - 5 - 6 - 8 - 10
Prijs	€ 25,50

9-DELIGE STIFTSLEUTELSET AF MET BOLKOP GAANDE VAN 5/64" TOT 3/8".

- Kenmerken:**
- Chroom vanadium staal
 - Zwart gefosfateerd



	inch
Order nr.	112260203
Orig. nr.	1479AF
Maat	inch 5/64 - 3/32 - 1/8 - 5/32 - 3/16 - 7/32 - 1/4 - 5/16 - 3/8
Prijs	€ 25,50

9-DELIGE STIFTSLEUTELSET EXTRA KRACHTIGE MET BOLKOP, GAANDE VAN 1,5 TOT 10 MM.

- Kenmerken:**
- Chroom molybdenum staal
 - Maat op elke sleutel gemarkeerd



	mm
Order nr.	231760109
Orig. nr.	1499MM
Maat	mm 1,5 - 2 - 2,5 - 3 - 4 - 5 - 6 - 8 - 10
Prijs	€ 27,50

9 DELIGE STIFTSLEUTELSET EXTRAKRACHTIGE MET BOLKOP, GAANDE VAN 5/64" TOT 3/8".

- Kenmerken:**
- Chroom molybdenum staal
 - Maat op elke sleutel gemarkeerd



	inch
Order nr.	231770108
Orig. nr.	1499AF
Maat	inch 5/64 - 3/32 - 1/8 - 5/32 - 3/16 - 7/32 - 1/4 - 5/16 - 3/8
Prijs	€ 27,50

SET VAN 9 EXTRA LANGE STIFTSLEUTELS.

- Kenmerken:**
- Uit chroom vanadium staal
 - Maat op elke sleutel gemarkeerd



	mm
Order nr.	231740101
Orig. nr.	1479MMRL
Maat	mm 1,5 - 2 - 2,5 - 3 - 4 - 5 - 6 - 8 - 10
Prijs	€ 19,50

14 STIFTSLEUTELS IN SETVORM, HOOGWAARDIGE PROFESSIONELE KWALITEIT.

- Bestaande uit:**
- 7 extra-lange stiftsleutels van 3 tot 14 mm
 - 7 stiftsleutels van 1,5 tot 6mm in boekvorm

- Kenmerken:**
- Chroom molybdeen
 - Zwart gefosfateerd



Order nr.	205630106
Orig. nr.	205630106
Sleutels extra lang	mm 3 - 4 - 5 - 6 - 8 - 10 - 14
Sleutels in boekvorm	mm 1,5 - 2 - 2,5 - 3 - 4 - 5 - 6
Prijs	€ 86,50

9 DELIGE TORX-SLEUTELSET EXTRA KRACHTIGE MET BOLKOP VOOR EEN DRAAIING TOT 20°.

- Kenmerken:**
- Chroom molybdenum staal
 - Maat op elke sleutel gemarkeerd



Order nr.	231780107
Orig. nr.	1499TX
Maat TX	8 - 9 - 10 - 15 - 20 - 25 - 27 - 30 - 40
Bolkop	Ja
Prijs	€ 42,50

9-DELIGE TORX-SLEUTELSSET MET BOLKOP VAN TX8 TOT TX40.

- Kenmerken:**
- Chroom vanadium staal
 - Zwart gefosfateerd



Order nr.	116600107
Orig. nr.	1479TX
Torxsleutels	TX 8 - 9 - 10 - 15 - 20 - 25 - 27 - 30 - 40
Bolkop	Nee
Prijs	€ 31,50

9-DELIGE TORX-SLEUTELSSET EXTRA KRACHTIGE MET BOLKOP VAN TX8 TOT TX40.

- Kenmerken:**
- Chroom molybdenum staal
 - Zwart gefosfateerd
 - Met bolkop aan het uiteinde om te kunnen draaien tot 30°



Order nr.	161610100
Orig. nr.	1479TX1
Torxsleutels	TX 8 - 9 - 10 - 15 - 20 - 25 - 27 - 30 - 40
Bolkop	Ja
Prijs	€ 39,50

INFO Bekijk het volledige en up-to-date aanbod



Surf naar www.vynckier.biz/sleutels



STAP 1 Kies het handvat



SNELHEID

Dankzij het kleinere type handgreep kunt u sneller werken, omdat er minder kracht op de schroevendraaier vereist is.

Type B

Smal handvat om snel te werken.



Type C

Lang en smal handvat om sneller te werken.



KRACHT

Met het grotere type handgreep kunt u meer vermogen en kracht op de schroevendraaier zetten.

Type A

Kort en dik handvat om in kleine ruimtes te werken.



Type D

Dik handvat om met kracht te werken.



Type E

Lang en dik handvat om met meer kracht te werken.



STAP 2 Kies de schacht

● RONDE SCHACHT VOOR EXTRA SNELHEID

De ronde schacht is handig voor een snelle handbeweging.

☞ HEX SCHACHT VOOR EXTRA KRACHT

Een sleutel kan gebruikt worden op een hex schacht om extra kracht te geven.

Schacht van staallegering, **TT-MV Plus**, geeft 20% meer capaciteit dan standaard schroevendraaiers



De schacht van de geïsoleerde schroevendraaiers is bedekt met 2 verschillende kleuren, om snel op te merken dat de isolatie beschadigd is.

SCHROEVENDRAAIER MET RONDE TT-MV PLUS STALEN SCHACHT.

Kenmerken:

- Zwarte tip
- Uitlopende punten
- Ergonomisch twee-componenten handvat met ophanggat



Order nr.	177761400		
Orig. nr.	MD928N		
Handvat type	A		
Lemmetlengte	mm	38	
Maat plat	mm	1,2x6,5	
Prijs	€	6,69	

SCHROEVENDRAAIER MET RONDE OF HEX TT-MV PLUS STALEN SCHACHT.

Kenmerken:

- Zwarte tip
- Uitlopende punten
- Ergonomisch twee-componenten handvat met ophanggat



Order nr.	Orig. nr.	Handvat type	Maat plat mm	Lemmetlengte mm	Lemmet	Prijs €
177761152	MD922N	C	1.0x5.5	75	Rond	7,47
177761202	MD923N	C	1.0x5.5	150	Rond	8,05
177761301	MD923N1	C	1.0x5.5	200	Rond	8,95
177761558	MD928N4	C	1.2x6.5	100	Rond	8,95
177761657	MD928N5	C	1.2x6.5	150	Rond	9,52
177761756	MD928N6	C	1.2x6.5	200	Rond	10,50
177762259	MD928N7	C	1.2x6.5	400	Rond	16,50

SCHROEVENDRAAIER MET RONDE OF HEX TT-MV PLUS STALEN SCHACHT.

Kenmerken:

- Zwarte tip
- De punten tot 0,8 mm zijn parallel, de grotere zijn uitlopend
- Ergonomisch twee-componenten handvat met ophanggat



Order nr.	Orig. nr.	Maat plat mm	Handvat type	Lengte handvat mm	Lemmet	Prijs €
177761806	MD930N	1.6x10	E	125	Rond	16,50
177762309	MD934N	1.2x8.0	E	125	Hex	13,50
177762408	MD935N	1.6x10.0	E	125	Hex	17,50

SCHROEVENDRAAIER TYPE PLAT.

Kenmerken:

- Zwarte tip
- Ronde TT-MV PLUS stalen schacht
- Parallele punten
- Ergonomisch twee-componenten handvat met ophanggat



Order nr.	Orig. nr.	Maat plat mm	Handvat type	Lemmetlengte mm	Lemmet	Prijs €
177760105	MD914N	0.4x2.5	B	50	Rond	4,99
177760204	MD915N	0.4x2.5	B	75	Rond	4,99
177760303	MD915N1	0.5x2.5	B	200	Rond	6,23
177760402	MD920N	0.5x3.0	B	75	Rond	5,44
177760501	MD920N1	0.5x3.0	B	100	Rond	5,89
177760600	MD916N	0.6x3.5	B	75	Rond	5,44
177760709	MD916N1	0.6x3.5	B	100	Rond	5,89
177760808	MD916N2	0.6x3.5	B	150	Rond	6,46
177760907	MD917N	0.8x4.0	B	100	Rond	5,89
177761004	MD917N1	0.8x4.0	B	400	Rond	9,17
177761103	MD917N2	0.8x4.0	B	150	Rond	6,58

SCHROEVENDRAAIER MET RONDE OF HEX TT-MV PLUS STALEN SCHACHT.

Kenmerken:

- Zwarte tip
- Uitlopende punten
- Ergonomisch twee-componenten handvat met ophanggat



Order nr.	Orig. nr.	Maat plat mm	Handvat type	Lemmetlengte mm	Lemmet	Prijs €
177761509	MD928N1	1.2x6.5	D	100	Rond	9,17
177761608	MD928N2	1.2x6.5	D	150	Rond	9,74
177761707	MD928N3	1.2x6.5	D	200	Rond	10,50
177761905	MD931N	1.0x5.5	C	125	Hex	8,95
177762002	MD932N	1.2x6.5	D	100	Hex	9,41
177762101	MD932N1	1.2x6.5	D	150	Hex	10,50
177762200	MD932N2	1.2x6.5	D	400	Hex	25,50

SLAGSCHROEVENDRAAIER TYPE PLAT.

Kenmerken:

- Een TT-MV PLUS stalen doorlopende schacht E
- Een stalen dop op handvat
- Zeskant lemmet (laat het gebruik van een sleutel toe om deze goed vast te houden)
- Ergonomisch twee-componenten handvat met ophanggat



Order nr.	Orig. nr.	Maat plat mm	Handvat type	Lemmetlengte mm	Lemmet	Prijs €
177840105	MDT932N	1.2x6.5	D	100	Hex	10,50
177840204	MDT934N	1.2x8	E	150	Hex	16,50
177840303	MDT935N	1.6x10	E	200	Hex	17,50

SCHROEVENDRAAIER PHILIPS.

Kenmerken:

- Ronde lemmet uit TT-MV PLUS staal
- Zwarte tip
- Ergonomisch twee-componenten handvat met ophanggat
- DIN 5260



Order nr.	177770302	177770609
Orig. nr.	MD947N	MD948N
Lemmetlengte	mm 38	38
Tip	PH1	PH2
Prijs	€ 6,69	6,69

SCHROEVENDRAAIER PHILIPS.

Kenmerken:

- Zwarte tip
- Lemmet uit TT-MV PLUS staal
- Ergonomisch twee-componenten handvat met ophanggat



Order nr.	Orig. nr.	Maat PH	Handvat type	Lemmetlengte	Lemmet	Prijs
				mm		€
177770401	MD947N1	1	C	75	Rond	7,36
177770500	MD947N2	1	C	150	Rond	8,05
177770757	MD948N4	2	C	100	Rond	8,95
177770856	MD948N5	2	C	200	Rond	10,50
177770831	MD948N8	2	C	300	Rond	12,50
177770955	MD948N6	2	C	400	Rond	16,50

SCHROEVENDRAAIER PHILIPS.

Kenmerken:

- Zwarte tip
- Lemmet uit TT-MV PLUS staal
- Ergonomisch twee-componenten handvat met ophanggat



Order nr.	Orig. nr.	Maat PH	Handvat type	Lemmetlengte	Lemmet	Prijs
				mm		€
177771003	MD949N	3	E	150	Rond	13,50
177771102	MD950N	4	E	200	Rond	16,50
177771409	MD953N	3	E	150	Hex	13,50
177771508	MD954N	4	E	200	Hex	17,50

MAGNETISEER EN DEMAGNETISEER GEREEDSCHAP VOOR SCHROEVENDRAAIERTIPS.



Order nr.	60600103
Orig. nr.	MR500
Afmetingen (l x b x h)	mm 60x30x20
Prijs	€ 8,61

SCHROEVENDRAAIER PHILIPS.

Kenmerken:

- Zwarte tip
- Lemmet uit TT-MV PLUS staal
- Ergonomisch twee-componenten handvat met ophanggat



Order nr.	177770104	177770203
Orig. nr.	MD940N	MD940N1
Maat PH	0	0
Handvat type	B	B
Lemmetlengte	mm 75	300
Lemmet	Rond	Rond
Prijs	€ 5,44	8,05

SCHROEVENDRAAIER PHILIPS.

Kenmerken:

- Zwarte tip
- Lemmet uit TT-MV PLUS staal
- Ergonomisch twee-componenten handvat met ophanggat



Order nr.	Orig. nr.	Maat PH	Handvat type	Lemmetlengte	Lemmet	Prijs
				mm		€
177770708	MD948N1	2	D	100	Rond	9,17
177770807	MD948N2	2	D	200	Rond	10,50
177770906	MD948N3	2	D	400	Rond	16,50
177771201	MD952N	2	D	100	Hex	9,63
177771300	MD952N1	2	D	400	Hex	25,50

SLAGSCHROEVENDRAAIER PHILIPS.

Kenmerken:

- Een TT-MV PLUS stalen doorlopende schacht
- Een stalen dop op handvat
- De zeskant lemmet laat het gebruik van een sleutel toe om deze goed vast te houden
- Ergonomisch twee-componenten handvat met ophanggat



Order nr.	177840402	177840501
Orig. nr.	MDT952N	MDT953N
Maat PH	2	3
Handvat type	D	E
Lemmetlengte	mm 100	150
Lemmet	Hex	Hex
Prijs	€ 10,50	16,50

SCHROEVENDRAAIER POZIDRIV.

Kenmerken:

- Ronde lemmet uit TT-MV PLUS staal
- Ergonomisch twee-componenten handvat met ophanggat



Order nr.	177780400	177780806
Orig. nr.	MD961N2	MD962N3
Lemmetlengte	mm 38	38
Tip	PZ1	PZ2
Prijs	€ 7,14	6,69

SCHROEVENDRAAIER POZIDRIV.

Kenmerken:

- Met lemmet uit TT-MV PLUS staal
- Ergonomisch twee-componenten handvat met ophanggat



Order nr.	Orig. nr.	Maat PZ	Handvat type	Lemmetlengte	Lemmet	Prijs
177780202	MD961N	1	C	75	Rond	7,36
177780301	MD961N1	1	C	250	Rond	9,41
177780459	MD962N4	2	C	100	Rond	9,06
177780475	MD962N5	2	C	150	Rond	9,52
177780467	MD962N4A	2	C	200	Rond	10,50
177780483	MD962N4C	2	C	300	Rond	12,50
177780491	MD962N4D	2	C	400	Rond	16,50

SCHROEVENDRAAIER POZIDRIV.

Kenmerken:

- Met lemmet uit TT-MV PLUS staal
- Ergonomisch twee-componenten handvat met ophanggat



Order nr.	177780103
Orig. nr.	MD960N
Maat PZ	0
Handvat type	B
Lemmetlengte	mm 75
Lemmet	Rond
Prijs	€ 5,44

SCHROEVENDRAAIER POZIDRIV.

Kenmerken:

- Met lemmet uit TT-MV PLUS staal
- Ergonomisch twee-componenten handvat met ophanggat



Order nr.	Orig. nr.	Maat PZ	Handvat type	Lemmetlengte	Lemmet	Prijs
177780509	MD962N	2	D	100	Rond	9,17
177780608	MD962N1	2	D	150	Rond	9,63
177780707	MD962N2	2	D	100	Hex	9,41

SCHROEVENDRAAIER POZIDRIV.

Kenmerken:

- Met lemmet uit TT-MV PLUS staal
- Ergonomisch twee-componenten handvat met ophanggat



Order nr.	177780905	177781002
Orig. nr.	MD963N	MD964N
Maat PZ	3	4
Handvat type	E	E
Lemmetlengte	mm 150	200
Lemmet	Hex	Hex
Prijs	€ 13,50	13,50

INFO

Bekijk het volledige en up-to-date aanbod



Surf naar www.vynckier.biz/schroevendraaiers

SCHROEVENDRAAIER TORX.

Kenmerken:

- Ronde lemmet uit TT-MV PLUS staal
- Ergonomisch twee-componenten handvat met ophanggat



Order nr.	Orig. nr.	Maat TX	Handvat type	Lemmellengte mm	Prijs €
177790102	MD906TN	6	B	75	6,00
177790201	MD907TN	7	B	75	6,00
177790300	MD908TN	8	B	75	6,00
177790409	MD909TN	9	B	75	6,00

SCHROEVENDRAAIER TORX.

Kenmerken:

- Ronde lemmet uit TT-MV PLUS staal
- Ergonomisch twee-componenten handvat met ophanggat



Order nr.	Orig. nr.	Maat TX	Handvat type	Lemmellengte mm	Prijs €
177790805	MD925TN	25	D	100	9,52
177790904	MD927TN	27	D	100	9,52
177791001	MD930TN	30	D	100	9,52
177791100	MD940TN	40	D	100	9,52

SCHROEVENDRAAIER TORX TPX.

Kenmerken:

- Ronde lemmet uit TT-MV PLUS staal
- Ergonomisch twee-componenten handvat met ophanggat



Order nr.	Orig. nr.	Maat TPX	Handvat type	Lemmellengte mm	Prijs €
177800109	MD610TPN	10	C	100	8,27
177800208	MD615TPN	15	C	100	8,27
177800307	MD620TPN	20	C	100	8,27

SCHROEVENDRAAIER ROBERTSON

Kenmerken:

- Met een ronde lemmet uit TT-MV PLUS staal
- Zwarte tip
- Ergonomisch twee-componenten handvat met ophanggat



Order nr.	Orig. nr.	Maat Rob	Handvat type	Lemmellengte mm	Prijs €
177830106	MD801N	1	D	100	9,06
177830205	MD802N	2	D	100	9,06
177830304	MD803N	3	D	100	9,06

SCHROEVENDRAAIER TORX.

Kenmerken:

- Ronde lemmet uit TT-MV PLUS staal
- Ergonomisch twee-componenten handvat met ophanggat



Order nr.	Orig. nr.	Maat TX	Handvat type	Lemmellengte mm	Prijs €
177790508	MD910TN	10	C	100	7,81
177790607	MD915TN	15	C	100	7,81
177790706	MD920TN	20	C	100	7,81

SCHROEVENDRAAIER TORX.

Kenmerken:

- Ronde lemmet uit TT-MV PLUS staal
- Ergonomisch twee-componenten handvat met ophanggat



Order nr.	Orig. nr.	Maat TX	Handvat type	Lemmellengte mm	Prijs €
177791209	MD945TN	45	E	125	13,50

SCHROEVENDRAAIER TORX TPX.

Kenmerken:

- Ronde lemmet uit TT-MV PLUS staal
- Ergonomisch twee-componenten handvat met ophanggat



Order nr.	Orig. nr.	Maat TPX	Handvat type	Lemmellengte mm	Prijs €
177800406	MD625TPN	25	D	100	9,86
177800505	MD627TPN	27	D	100	9,86
177800604	MD630TPN	30	D	100	8,83
177800703	MD640TPN	40	D	100	10,50

MINI-SCHROEVENDAAIER.



Order nr.	68940139	68940162
Orig. nr.	MDM711	MDM712
Maat Hex	mm 2	2,5
Prijs	€ 5,44	5,44

MINI-SCHROEVENDAAIER.



Order nr.	Orig. nr.	Maat PH	Prijs
68940501	MDM716	00	€ 5,44
68940600	MDM717	0	5,44
68940709	MDM718	1	5,44

SET VAN 6 MINI-SCHROEVENDRAAIERS PLAT EN PH.

Kenmerken:

- Zwarte tip
- Schacht uit TT-MV staal
- Geleverd met een rekje voor wandmontage



Order nr.	68940105
Orig. nr.	MDM706
Schroevendraaiers Plat	mm 2x40 - 2,4x40 - 3x40
Schroevendraaiers Phillips	PH 00 - 0 - 1
Afmetingen (l x b x h)	mm 28x120x158
Prijs	€ 14,50

6 DELIGE SCHROEVENDRAAIERSSET TX MET T-HENDEL.

Geleverd met houder voor wandmontage.



Order nr.	237730106
Orig. nr.	MDM706TXT
Schroevendraaiers Torx	TX 6 - 7 - 8 - 9 - 10 - 15
Prijs	€ 17,50

MINI-SCHROEVENDAAIER.



Order nr.	Orig. nr.	Plat	Prijs
68940204	MDM713	mm 2	€ 5,44
68940303	MDM714	2,4	5,44
68940402	MDM715	3	5,44

MINI-SCHROEVENDAAIER.



Order nr.	Orig. nr.	Maat TX	Prijs
102151008	MDM806	6	€ 5,44
102151107	MDM807	7	5,44
102151206	MDM808	8	5,44
102151305	MDM809	9	5,44
102151404	MDM810	10	5,44
102151503	MDM815	15	5,44

SET VAN 6 MINI-SCHROEVENDRAAIERS TORX.

Kenmerken:

- TT-MV staal
- Zwarte tip
- Geleverd met een rekje voor wandmontage



Order nr.	102150109
Orig. nr.	MDM706TX
Schroevendraaiers Torx	TX 6 - 7 - 8 - 9 - 10 - 15
Prijs	€ 22,50

8-DELIGE LANGE BITSEN SET.

Kenmerken:

- Een bitshandvat
- 7 lange bitsen 120 mm 1/4" plat, PH en TX
- 2-zijdig bruikbaar bitsen
- Geleverd in een handige mini-Teng box



Order nr.	172280109
Orig. nr.	TM708
Schroevendraaiers Plat	mm 2 - 3 - 4
Schroevendraaiers Phillips	PH 0 - 1
Schroevendraaiers Pozidriv	PZ 0 - 1
Schroevendraaiers Torx	TX 5 - 6 - 7 - 8 - 9 - 10
Prijs	€ 21,50

12-DELIGE SCHROEVENDRAAIERSSET PLAT, PHILIPS EN POZIDRIV.

Bestaat uit:

- Schroevendraaier plat 2.5 x 75 mm
- Schroevendraaier plat 3.5 x 100 mm
- Schroevendraaier plat 4.0 x 150 mm
- Schroevendraaier plat 5.5 x 150 mm
- Schroevendraaier plat 6.5 x 150 mm
- Schroevendraaier plat 10 x 200 mm
- Schroevendraaier PH0 x 75 mm
- Schroevendraaier PH1 x 75 mm
- Schroevendraaier PH2 x 100 mm
- Schroevendraaier PH2 x 200 mm
- Schroevendraaier PZ1 x 75 mm
- Schroevendraaier PZ2 x 100 mm

Kenmerken:

- Ergonomisch zwart-rood twee componenten handvat
- Geleverd in een kunstof tray



Order nr.	178210100
Orig. nr.	MD912N
Afmetingen (l x b x h)	mm 265x142x50
Prijs	€ 55,50

6-DELIGE SCHROEVENDRAAIERS PLAT, POZIDRIV EN PHILIPS.

Bestaat uit:

- Schroevendraaier plat 3.5 x 75 mm
- Schroevendraaier plat 5.5 x 150 mm
- Schroevendraaier PH1 x 75 mm
- Schroevendraaier PH2 x 100 mm
- Schroevendraaier PZ1 x 75 mm
- Schroevendraaier PZ2 x 100 mm

Kenmerken:

- Ergonomisch zwart-rood twee componenten handvat
- Geleverd in een kunstof tray



Order nr.	178200101
Orig. nr.	MD906N
Afmetingen (l x b x h)	mm 300x146x50
Prijs	€ 30,50

SET VAN 6 MEGA DRIVE SCHROEVENDRAAIERS PLAT EN PHILIPS.

Bestaat uit:

- Plat schroevendraaier 3 x 75 mm
- Plat schroevendraaier 4 x 100 mm
- Plat schroevendraaier 5.5 x 75 mm
- Plat schroevendraaier 6.5 x 100 mm
- Philips schroevendraaier PH1 x 75 mm
- Philips schroevendraaier PH2 x 100 mm

Kenmerken:

- Ergonomisch zwart-rood twee componenten handvat
- Geleverd in kunstof tray



Order nr.	185900107
Orig. nr.	MD906N3
Afmetingen (l x b x h)	mm 300x146x50
Prijs	€ 25,50

12-DELIGE SCHROEVENDRAAIERSSET PLAT, PHILLIPS, POZIDRIV, TORX EN VDE SCHROEVENDRAAIERS.

Inhoud:

- 3 schroevendraaiers plat
- 2 schroevendraaiers Phillips
- 1 schroevendraaier Pozidriv
- 3 schroevendraaiers Torx
- 2 schroevendraaiers VDE plat
- 1 schroevendraaier VDE Phillips

Kenmerken:

- Ergonomisch zwart-rood twee componenten handvat
- Geleverd in een kunstof tray



Order nr.	178210209
Orig. nr.	MD912N1
Afmetingen (l x b x h)	mm 297x356x40
Prijs	€ 54,50

6-DELIGE SCHROEVENDRAAIERSSET POZIDRIV EN TORX.

Bestaat uit:

- Schroevendraaier PZ1 x 75 mm
- Schroevendraaier PZ2 x 100 mm
- Schroevendraaier TX10 x 100 mm
- Schroevendraaier TX15 x 100 mm
- Schroevendraaier TX20 x 100 mm
- Schroevendraaier TX25 x 100 mm

Kenmerken:

- Ergonomisch zwart-rood twee componenten handvat
- Geleverd in een kunstof tray



Order nr.	185890100
Orig. nr.	MD906N2
Afmetingen (l x b x h)	mm 300x146x50
Prijs	€ 28,50

SET VAN 6 SCHROEVENDRAAIERS PLAT EN POZIDRIV.

Bestaat uit:

- Schroevendraaier plat 3 x 75 mm
- Schroevendraaier plat 4 x 100 mm
- Schroevendraaier plat 5.5 x 75 mm
- Schroevendraaier plat 6.5 x 100 mm
- Schroevendraaier PZ1 x 75 mm
- Schroevendraaier PZ2 x 100 mm

Kenmerken:

- Ergonomisch zwart-rood twee componenten handvat
- Geleverd in een kunstof tray



Order nr.	185910106
Orig. nr.	MD906N4
Afmetingen (l x b x h)	mm 300x146x50
Prijs	€ 25,50

53-DELIGE SUPER MEGA DRIVE SET.

Kenmerken:

- 19 schroevendraaiers plat, PH en PZ
- 1 bitsratel
- 33 bitsen
- Ergonomisch zwart-rood twee componenten handvat
- Geleverd in een handige afsluitbare kunstof koffer



Order nr.	144310109		
Orig. nr.	MD9053N		
Aantal stuks	53		
Schroevendraaiers Plat	mm	10x200 - 8x150 - 6,5x150 - 6,5x100 - 5,5x150 - 5,5x75 - 4x100 - 3x100 - 3x75 - 6x38 (stubby)	
Schroevendraaiers Phillips	PH	1x75 - 2x100 - 2x38 - 3x150	
Schroevendraaiers Pozidriv	PZ	0x75 - 1x75 - 2x100 - 2x38 - 3x150	
Bitsen PH		1 - 2	
Bitsen PZ		0 - 1 - 2	
Bitsen TX		6 - 7 - 8 - 9 - 10 - 15 (x2) - 20 (x2) - 27 - 30 - 40	
Bitsen TPX		20 - 25 - 30	
Bitsen SQ		1 - 2 - 3	
Bitsen Hex	mm	2 - 3 - 4 - 5 - 6 - 8	
Gewicht	kg	1,83	
Afmetingen (l x b x h)	mm	470x320x65	
Prijs	€	122,00	

11-DELIGE SCHROEVENDRAAIERSET.

Kenmerken:

- 11 schroevendraaiers plat, PH en PZ
- TT-MV plus staal
- Ergonomisch twee delig handvat voor een optimale grip



Order nr.	269950101		
Orig. nr.	MD911N		
Schroevendraaiers Plat	mm	3x100 - 5,5x75 - 5,5x150 - 6,5x38	
Schroevendraaiers Phillips	PH	0x75 - 1x75 - 2x100 - 2x38	
Schroevendraaiers Pozidriv	PZ	1x75 - 2x100	
Prijs	€	59,50	

12-DELIGE LANGE BITS EN HANDVAT SET IN TC TRAY.

Kenmerken:

- 11 lange dubbelzijdige bitsen Plat, PH en PZ
- Een ergonomisch handvat



Order nr.	128650108		
Orig. nr.	TTMD12D		
Schroevendraaiers Plat	mm	4 - 5,5 - 6,5	
Schroevendraaiers Phillips	PH	1 - 2 - 3	
Schroevendraaiers Pozidriv	PZ	1 - 2	
Schroevendraaiers Torx	TX	10 - 15 - 20 - 25 - 30 - 40	
Schroevendraaiers Hex	mm	3 - 4 - 5 - 6	
Afmetingen (l x b x h)	mm	265x142x50	
Prijs	€	42,50	

10-DELIGE SCHROEVENDRAAIERSSET PLAT, PZ EN PH.

Kenmerken:

- Met een ergonomisch zwart-rood twee componenten handvat
- Geleverd in een kunstof afsluitbare koffer



Order nr.	185880101		
Orig. nr.	MD910N		
Schroevendraaiers Plat	mm	3,0x100 - 5,5x75 - 5,5x150 - 6,5x150	
Schroevendraaiers Phillips	PH	0x75 - 1x75 - 2x100	
Schroevendraaiers Pozidriv	PZ	1x75 - 2x100	
Schroevendraaiers Plat 1000 volt	mm	3,0x100	
Prijs	€	52,50	

SET VAN 5 SLAGSCHROEVENDRAAIERS MET DOORGAANDE SCHACHT UIT TT-MV PLUS STAAL.

Geleverd met een wandrek voor opknoping op een paneel of muur.



Order nr.	185970100		
Orig. nr.	WRMDT05N		
MDT932N plat	mm	1,2x6,5x100	
MDT934N plat	mm	1,2x8x150	
MDT935N plat	mm	1,6x10x200	
MDT952N PH	mm	2x100	
MDT953N PH	mm	3x150	
Prijs	€	43,50	

5-DELIGE SLAGSCHROEVENDRAAIERSET PLAT EN PH MET ZESKANT SCHACHT IN TTX TRAY.

Kenmerk:

- Schacht uit TT-MV Plus staal



Order nr.	174490102		
Orig. nr.	TTXMDTN		
Schroevendraaiers Plat	mm	1,2x6,5x100 - 1,2x8,0x150 - 1,6x10x200	
Schroevendraaiers Phillips	PH	2x100 - 3x150	
Prijs	€	49,50	

GEÏSOLEERDE SCHROEVENDRAAIER TYPE PLAT.

Kenmerken:

- Zwarte tip
- Met ophangtip



Order nr.	Orig. nr.	Maat plat mm	Lemmet-lengte mm	Handvat type	Prijs €
177870102	MDV820N	0,4x2,5	75	B	7,25
177870201	MDV822N	0,5x3,0	100	B	7,25
177870250	MDV823N	0,6x3,5	100	B	7,25
177870300	MDV824N	0,8x4,0	100	C	8,61
177870409	MDV826N	1,0x5,5	125	C	9,74
177870508	MDV828N	1,2x6,5	150	D	12,50

GEÏSOLEERDE SCHROEVENDRAAIER MET VERKLEINDE SCHACHT DIAMETER TYPE PLAT.

Kenmerken:

- Smalle, zwarte tip voor eenvoudigere toegang tot verzonken schroeven
- Ergonomische handvat
- Met ophanggat
- DIN899
- Geproduceerd en getest volgens de EN60900 standaard



Order nr.	245590104	245590203
Orig. nr.	MDV724N	MDV726N
Maat plat mm	0,8x4,0	1,0x5,5
Lemmetlengte mm	100	125
Handvat type	M	M
Prijs €	7,81	8,72

GEÏSOLEERDE SCHROEVENDRAAIER MET VERKLEINDE SCHACHT PHILIPS.

Kenmerken:

- Smalle, zwarte tip voor eenvoudigere toegang tot verzonken schroeven
- Ergonomisch handvat
- Met ophanggat
- DIN899
- Geproduceerd en getest volgens de EN60900 standaard



Order nr.	245600101	245600200
Orig. nr.	MDV742N	MDV744N
Maat PH	1	2
Lemmetlengte mm	80	100
Handvat type	M	L
Prijs €	8,50	10,50

GEÏSOLEERDE SCHROEVENDRAAIER PHILIPS.

Kenmerken:

- Zwarte tip
- Ergonomisch twee-componenten handvat met ophanggat



Order nr.	Orig. nr.	Maat PH	Lemmet-lengte mm	Handvat type	Prijs €
177880101	MDV840N	0	60	B	7,25
177880200	MDV842N	1	80	C	9,17
177880309	MDV844N	2	100	D	11,50
177880408	MDV846N	3	150	E	16,50

GEÏSOLEERDE SCHROEVENDRAAIER VOOR PLUS-MIN SCHROEVEN.

Kenmerken:

- Met geïsoleerde handgreep en schacht
- Conform EN 60900
- Voor werk onder voltage tot 1000 V



Order nr.	186590204	186590303
Orig. nr.	MDV844NF	MDV864NF
Maat	Sleuf/PH2	Sleuf/PZ2
Handvat type	D	D
Lemmetlengte mm	100	100
Prijs €	11,50	11,50

GEÏSOLEERDE SPANNINGSTESTER VOOR 100-250V.



Order nr.	186610101
Orig. nr.	MDV9855
Lemmetlengte mm	70
Lengte handvat mm	75
Prijs €	6,46

GEÏSOLEERDE SCHROEVENDRAAIER POZIDRIV.

Kenmerken:

- Zwarte tip
- Ergonomisch twee-componenten handvat met ophanggat



Order nr.	Orig. nr.	Maat PZ	Lemmet-lengte mm	Handvat type	Prijs €
177890100	MDV860N	0	60	B	8,27
177890209	MDV862N	1	80	C	9,17
177890308	MDV864N	2	100	D	11,50
177890407	MDV866N	3	150	E	17,50

GEÏSOLEERDE SCHROEVENDRAAIER ROBERTSON.

Kenmerken:

- Geïsoleerde handgreep en schacht 1000 V
- Conform EN 60900



Order nr.	186590105
Orig. nr.	MDV802N
Maat Rob	2
Handvat type	D
Lemmetlengte mm	100
Prijs €	10,50

INFO

Bekijk het volledige en up-to-date aanbod



Surf naar www.vynckier.biz/schroevendraaiers

SCHROEVENDRAAIER HANDVAT.

Kenmerken:

- Handgreep voor een geïsoleerde verwisselbare lemmet
- Geïsoleerd tot 1000 V

Varianten:

- Smal handvat zorgt voor extra snelheid - MDV710
- Groot handvat zorgt voor extra kracht - MDV700



Order nr.	Orig. nr.	Afmetingen (l x b x h) mm	Prijs €
122390634	MDV710	45x23x150	9,00
122390632	MDV700	37x45x172	9,50

GEÏSOLEERDE 1000V SCHROEVENDRAAIER LEMMET POZIDRIV.

Geschikt voor:

- Handvat MDV700
- Handvat MDV710



Order nr.	Orig. nr.	Maat PZ	Lemmetlengte mm	Prijs €
122390644	MDV771	1	80	5,50
122390645	MDV772	2	100	6,50

5-DELIGE SCHROEVENDRAAIERSSET 1000V OP MUURREK.

Inhoud:

- 2 geïsoleerde schroevendraaiers plat
- 2 geïsoleerde schroevendraaiers Phillips
- 1 geïsoleerde schroevendraaier Pozidriv



Order nr.	Orig. nr.	Prijs €
174520106	WRMDV05N	37,50
VDE-Schroevendraaiers 1000V plat	mm	3x100 - 5,5x75
VDE-Schroevendraaiers 1000V Philips	PH	1x80 - 2x100
VDE-Schroevendraaiers 1000V Pozidriv	PZ	2x100
Afmetingen (l x b x h)	mm	40x175x328
Prijs	€	37,50

6-DELIGE PLATTE EN PHILIPS SCHROEVENDRAAIERSSET.

Kenmerken:

- Met geïsoleerde handgreep en schacht
- Conform EN 60900
- Voor werk onder voltage tot 1000V (door gekwalificeerde elektriciens)



Order nr.	Orig. nr.	Prijs €
178200309	MDV906N	30,50
Aantal stuks		6
VDE-Schroevendraaiers 1000V plat	mm	2,5x75 - 3x100 - 4x100 - 5,5x125
VDE-Schroevendraaiers 1000V Philips	PH	1x80 - 2x100
Afmetingen (l x b x h)	mm	297x148x40
Prijs	€	30,50

GEÏSOLEERDE 1000V SCHROEVENDRAAIER LEMMET PLAT.

Geschikt voor:

- Handvat MDV700
- Handvat MDV710

▶ NEW



Order nr.	Orig. nr.	Maat plat mm	Lemmetlengte mm	Prijs €
122390635	MDV731	3	60	4,20
122390637	MDV732	4	100	5,25
122390638	MDV733	5,5	60	6,25
122390640	MDV734	6,5	100	6,50

GEÏSOLEERDE 1000V SCHROEVENDRAAIER LEMMET PHILLIPS.

Geschikt voor:

- Handvat MDV700
- Handvat MDV710

▶ NEW



Order nr.	Orig. nr.	Maat PH	Lemmetlengte mm	Prijs €
122390641	MDV751	1	80	5,50
122390642	MDV752	2	100	6,50

7-DELIGE SCHROEVENDRAAIERSSET 1000V OP MUURREK.

Inhoud:

- Spanningstester 250 V
- 4 geïsoleerde schroevendraaiers plat
- 3 geïsoleerde schroevendraaiers Phillips



Order nr.	Orig. nr.	Prijs €
174520205	WRMDV07N	40,50
VDE-Schroevendraaiers 1000V plat	mm	2,5x75 - 3x100 - 4x100 - 5,5x125
VDE-Schroevendraaiers 1000V Philips	PH	1x80 - 2x100
Afmetingen (l x b x h)	mm	40x180x250
Prijs	€	40,50

18-DELIGE 1000V - GEREEDSCHAPSSET.

Inhoud:

- 13 VDE schroevendraaiers plat, Philips, Pozidriv
- 5 VDE tangen

Kenmerken:

- Conform EN 60900
- Geleverd in een kunststof doos met klikslot



Order nr.	Orig. nr.	Prijs €
178700100	TV18N	214,00
Aantal stuks		18
VDE-Schroevendraaiers 1000V plat	mm	2,5x75 - 3x100 - 4x100 - 5,5x125 - 6,5x150
VDE-Schroevendraaiers 1000V Philips	PH	0x60 - 1x80 - 2x100 - 3x150
VDE-Schroevendraaiers 1000V Pozidriv	PZ	0x60 - 1x80 - 2x100 - 3x150
VDE-combinatietang 1000V	mm	200
VDE-lange bektang 1000V	mm	200
VDE-ontmanteltang 1000V	mm	175
VDE-zijkniptang 1000V	mm	150 - 200
Gewicht	kg	4,70
Afmetingen (l x b x h)	mm	466x258x103
Prijs	€	214,00

COMPACTE BITSEN SCHROEVENDRAAIER VOOR 1/4" BITSEN, MET MAGNEET DIE ZOWEL DE BITS ALS DE SCHROEF VASTHOUDT.

Kenmerk:

- Twee componenten handvat met ophanggat



Order nr.	185840105
Orig. nr.	MDBH
Prijs	€ 8,84

FLEXIBELE MAGNETISCHE BITSHOUDER 1/4".

Kenmerk:

- Stang 560 mm



Order nr.	263030108
Orig. nr.	MD907FL
Aansluiting	inch 1/4
Prijs	€ 18,50

MINI BITSRATEL 1/4" MET AAN DE ANDERE SLEUTELZIJDE EEN 8 MM RINGOPNAME.

Kenmerken:

- Chroom-vanadium
- Verchroomde uitvoering



Order nr.	118340108
Orig. nr.	1400B
Lengte	mm 90
Prijs	€ 31,50

COMPACTE BITSEN SCHROEVENDRAAIER MET 8 BITSEN 1/4 HEX, L-25 MM.



Order nr.	185920105
Orig. nr.	MD908N
Bitsen plat	mm 6.5 - 8.0
Bitsen PH	1 - 2
Bitsen PZ	1 - 2
Bitsen Hex	mm 4 - 5
Prijs	€ 20,90



Order nr.	231600107
Orig. nr.	MDR915
Bitsen plat	mm 4 - 6
Bitsen PH	0 - 1 - 2 - 3
Bitsen PZ	0 - 1 - 2 - 3
Bitsen TX	10 - 15 - 20 - 25
Prijs	€ 29,50

7-DELIG SET TX BITSEN.



Order nr.	73690109
Orig. nr.	1486
Bitsen TX/TPX	10 - 15 - 20 - 25 - 30 - 40
Prijs	€ 12,50

DOPBITSEN SCHROEVENDRAAIER MET RATEL.

Kenmerken:

- Aansluiting 1/4" met magneet om de bits en de schroef vast te houden
- Twee componenten handvat met ophanggat
- Met 6 bits en adapters in het handvat opgeslagen

Kan in een hoek van 60° gedraaid worden



Order nr.	237710108
Orig. nr.	MDRT908
Lengte	mm 172
Bitsen 1/4" plat	mm 5-7
Bitsen 1/4" Philips	PH PH1-PH2
Bitsen 1/4" Pozidriv	PZ PZ1-PZ2
Adaptor	inch 1/4x1/4
Prijs	€ 52,00

INFO

Bekijk het volledige en up-to-date aanbod



Surf naar www.vynckier.biz/bitsen

ADAPTOR MET 1/4" HEX EN VIERKANT - AANSLUITINGEN. LENGTE 50 MM.

Kenmerken:

- Voor gebruik met standaard slagdoppen
- Voor gebruik met machines met 1/4" hex-aandrijving



Order nr.	100240100	
Orig. nr.	MD900	
Lemmetlengte	mm	100
Lengte handvat	mm	120
Prijs	€	15,00

SCHROEVENDRAAIER MET 1/4"-OPNAMEDOP.

Kenmerken:

- Met ingebouwde magneet die zowel de bits als de schroef vasthoudt
- Kunststof handvat met opbergruimte voor bitsen
- Geleverd met 6 torx bitsen



Order nr.	101910107	
Orig. nr.	MD907TX	
Lemmetlengte	mm	100
Lengte handvat	mm	120
Bitsen TX	10 - 15 - 20 - 25 - 27 - 30	
Prijs	€	19,00

MEGA DRIVE SCHROEVENDRAAIERS OP DOP 6-KANT.

Kenmerken:

- Ergonomisch zwart-rood twee componenten handvat



Order nr.	Orig. nr.	Maat	Lemmetlengte	Lengte handvat	Prijs
		mm	mm	mm	€
112680103	MDN405	5	125	120	12,50
112680202	MDN4055	5,5	125	120	13,50
112680301	MDN406	6	125	120	12,50
112680400	MDN407	7	125	120	14,50
112680509	MDN408	8	125	120	13,50
112680608	MDN410	10	125	120	13,50
112680707	MDN411	11	125	120	14,50
112680806	MDN412	12	125	120	16,50
112680905	MDN413	13	125	120	16,50

9-DELIGE SCHROEVENDRAAIERSSET OP DOP 6-KANT VAN 5 TOT 13MM IN TTX TRAY.



Order nr.	114590102	
Orig. nr.	TTXMDN	
Maten	mm	5 - 5,5 - 6 - 7 - 8 - 10 - 11 - 12 - 13
Prijs	€	87,50

SLEUTEL MET T-HANDVAT MET LANGE DOP 6-KANT.

Kenmerken:

- Teng Tools chroom vanadium staal
- Matverchroomd
- Ergonomisch zwart-rood twee componenten handvat
- Lengte 288 mm



Order nr.	Orig. nr.	Maat	Gewicht	Afmetingen (l x b x h)	Prijs
		mm	kg	mm	€
132180100	MDNT405	5	0,11	27x95x288	13,50
132180209	MDNT4055	5,5	0,14	27x95x288	13,50
132180308	MDNT406	6	0,14	27x95x288	13,50
132180407	MDNT407	7	0,15	27x95x288	14,50
132180506	MDNT408	8	0,15	27x95x288	16,50
132180605	MDNT409	9	0,15	27x95x288	16,50
132180704	MDNT410	10	0,16	27x95x288	17,50
132180803	MDNT411	11	0,19	27x95x288	17,50
132180902	MDNT412	12	0,20	27x95x288	18,50
132181009	MDNT413	13	0,20	27x95x288	18,50
132181108	MDNT414	14	0,21	27x95x288	21,50

8-DELIGE LANGE BITSEN SET.

Kenmerken:

- Een bitshandvat
- 7 lange bitsen 120 mm 1/4" plat, PH en TX
- 2-zijdig bruikbaar bitsen
- Geleverd in een handige mini-Teng box



Order nr.	172280109		
Orig. nr.	TM708		
Schroevendraaiers Plat	mm	2 - 3 - 4	
Schroevendraaiers Phillips	PH	0 - 1	
Schroevendraaiers Pozidriv	PZ	0 - 1	
Schroevendraaiers Torx	TX	5 - 6 - 7 - 8 - 9 - 10	
Prijs	€	21,50	

29-DELIGE MINI BITSSET 1/4".



Order nr.	167360106		
Orig. nr.	TM029		
Aantal stuks	29		
Bitsen plat	mm	4,5 - 5,5 - 6,5	
Bitsen PH		1 - 2 - 3	
Bitsen PZ		1 - 2 - 3	
Bitsen TX		10 - 15 - 20 - 25 - 30 - 40	
Bitsen TPX		20 - 25 - 30	
Bitsen Rob		1 - 2 - 3	
Bitsen Hex	mm	4 - 5 - 6	
Bitsen GR		2 (x2)	
Accessoires 1/4" aansluiting	bitshouder 50mm - bitsratel 8mm - hex adaptor M/F		
Prijs	€	41,50	

DOPPENSET 1/4" 19-DELIG.

Inhoud:

- 6 doppen 8 - 13 mm
- 10 Bits plat, PH, PZ, Hex
- Bits ratel 1/4"
- Magnetische bitshouder 50 mm
- Adaptor 1/4" M x 1/4" Hex

Tip: Te combineren met 3 andere TJ dozen, om in de TC-tray TTTJ04 op te bergen



Order nr.	122390588		
Orig. nr.	TJ1419		
Aantal stuks	19		
Doppen 1/4"	mm	8 - 9 - 10 - 11 - 12 - 13	
Bitshouder magnetisch		50 mm	
Adaptor	1/4" M x 1/4" Hex		
Ratel-bitsschroevendraaier		1/4"	
Bits 1/4" L 25 mm Plat	mm	0,6x4,5 - 0,8x5,5 - 1,2x6,5	
Bits 1/4" L 25 mm PH		1 - 2	
Bits 1/4" L 25 mm PZ		1 - 2	
Bits 1/4" L 25 mm HEX	mm	4 - 5 - 6	
Prijs	€	33,50	

28-DELIGE MINI BITSSET 1/4".



Order nr.	172390106		
Orig. nr.	TM028		
Aantal stuks	28		
Bitsen 1/4" plat	mm	0,6x4 - 0,8x5,5 - 1x6,5	
Bitsen 1/4" Philips	PH	1 - 2 - 3	
Bitsen 1/4" Pozidriv	PZ	1 - 2 - 3	
Bitsen 1/4" Torx	TX	10 - 15 - 20 - 25 - 30 - 40	
Bitsen 1/4" Robertson		1 - 2 - 3	
Bitsen 1/4" Hex	mm	4 - 5 - 6	
Bitsen 1/4" GR		2 (x2)	
Bitsen 1/4" Torx TPX	TPX	20 - 25 - 30	
Adaptor Hex 1/4"	inch	1/4	
Prijs	€	22,50	

BITSSET 1/4" 29-DELIG.

Inhoud:

- 27 bits plat, PH, PZ, TX, TPX, Hex en Robx
- Bitsratel 1/4"
- Magnetische bitshouder 50 mm

Tip: Te combineren met 3 andere TJ dozen, om in de TC-tray TTTJ04 op te bergen



Order nr.	122390592		
Orig. nr.	TJ1429		
Aantal stuks	29		
Ratels	inch	1/4	
Bitshouder magnetisch		50 mm	
Bits 1/4" L 25 mm Plat	mm	0,6x3,5 - 1,0x5,5 - 1,6x8,0	
Bits 1/4" L 25 mm PH		1 - 2 - 3	
Bits 1/4" L 25 mm PZ		1 - 2 - 3	
Bits 1/4" L 25 mm HEX	mm	2 - 3 - 4 - 5 - 6 - 8	
Bits 1/4" L 25 mm TX		15 - 20 - 25 - 30 - 40	
Bits 1/4" L 25 mm TPX		20 - 25 - 30	
Bits 1/4" L 25 mm ROB		1 - 2 - 3	
Prijs	€	35,50	

DOPPEN- EN BITSSET 1/4" 20-DELIG.

Inhoud:

- 7 doppen 5,5 - 13 mm
- 10 Bitsen plat, PH, PZ, TX
- Bits ratel 1/4"
- Magnetische bitshouder 50 mm
- Adaptor 1/4" M x 1/4" Hex

Tip: Te combineren met 3 andere TJ dozen, om in de TC-tray TTTJ04 op te bergen



Order nr.	122390590		
Orig. nr.	TJ1420		
Aantal stuks	20		
Doppen 1/4"	mm	5,5 - 6 - 7 - 8 - 9 - 10 - 13	
Ratels	inch	1/4	
Bitshouder magnetisch		50 mm	
Adaptor		1/4"	
Bits 1/4" L 25 mm Plat	mm	0,6x4,5 - 0,8x5,5 - 1,2x6,5	
Bits 1/4" L 25 mm PH		1 - 2	
Bits 1/4" L 25 mm PZ		1 - 2	
Bits 1/4" L 25 mm TX		10 - 15 - 20	
Prijs	€	34,50	

74-DELIGE BITSSET MET RATEL IN TC TRAY.

Kenmerken:

- Ratel bit schroevendraaier
- Flexibel verlengstuk 150 mm
- Verlengstuk 100 mm
- 1/4" x 1/4" hex mannelijk adaptor
- 1/4" x 1/4" hex vrouwelijk adaptor
- 69 bitsen



Order nr.	144030103		
Orig. nr.	TTMD74		
Bitsen 1/4" plat	mm	0,6x3,5 - 0,6x4,5 - 0,8x5,5 - 1x5,5 - 1,2x5 - 1,2x6,5 - 1,4x7 - 1,6x8	
Bitsen 1/4" Philips	PH	1(x4) - 2(x7) - 3	
Bitsen 1/4" Pozidriv	PZ	1(x4) - 2(x7) - 3	
Bitsen 1/4" Torx	TX	6 - 7 - 8 - 9 - 10 - 15 - 20(x3) - 27 - 30 - 40	
Bitsen 1/4" Hex	mm	2 - 3 - 4 - 5 - 6 - 8	
Bitsen 1/4" GR		2(x3)	
Bitsen 1/4" Torx TPX	TPX	10 - 15 - 20(x2) - 25(x2) - 27 - 30 - 40	
Bitsen 1/4" Square		1 - 2 - 3	
Gewicht	kg	0,45	
Afmetingen (l x b x h)	mm	265x142x50	
Prijs	€	49,50	

12-DELIGE LANGE BITS EN HANDVAT SET IN TC TRAY.

Kenmerken:

- 11 lange dubbelzijdige bitsen Plat, PH en PZ
- Een ergonomisch handvat



Order nr.	128650108		
Orig. nr.	TTMD12D		
Maat PZ		1 - 2	
Lemmet TX		10x15 - 20x25 - 30x40	
Maat Hex	mm	3 met bolkop, 4 met bolkop, 5 met bolkop, 6 met bolkop	
Maat TX		10 - 15 - 20 - 25 - 30 - 40	
Prijs	€	42,50	

41-DELIGE FLEXIBEL HANDGRIEP SET MET 1/4" AANSLUITING IN TTX TRAY.

Kenmerken:

- Flexibel schroevendraaier 1/4"
- Flexibel magnetische bitshouder 1/4"
- 12 doppen 1/4" 4 - 13 mm
- Bitsen plat, PH, PZ, TX, en Hex



Order nr.	263040107		
Orig. nr.	TTXMD41N		
Aantal stuks		41	
Doppen 1/4"	mm	4 - 4,5 - 5 - 5,5 - 6 - 7 - 8 - 9 - 10 - 11 - 12 - 13	
Bitsen 1/4" plat	mm	0,8x4,0 - 1,0x5,5 - 1,6x8,0	
Bitsen 1/4" PH		0 - 1 - 2 - 3 - 4	
Bitsen 1/4" PZ		0 - 1 - 2 - 3	
Bitsen 1/4" Hex	mm	3 - 4 - 5 - 6 - 8 - 10	
Bitsen 1/4" Torx	TX	8 - 10 - 15 - 20 - 25 - 27 - 30 - 40	
Aansluiting	inch	1/4	
Bitshouder magnetisch		1/4	
Prijs	€	61,50	

64-DELIGE 1/4" RATEL BIT SCHROEVENDRAAIERSET IN TC TRAY.

Kenmerken:

- Ratel bit schroevendraaier met plooibaar handvat
- 11 doppen 1/4"
- 52 bitsen



Order nr.	237720107		
Orig. nr.	TTMDRT64		
Aantal stuks		64	
Bitsen 1/4" plat	mm	0,6x3,5 - 0,6x4,5 - 0,8x4,0 - 0,8x5,0 - 0,8x5,5 - 1,0x5,5 - 1,2x6,5 - 1,2x7,0 - 1,6x8,0	
Bitsen 1/4" Philips	PH	PH1(x4) - PH2(x4) - PH3(x2)	
Bitsen 1/4" Pozidriv	PZ	PZ1 - PZ2x3 - PZ3x2	
Bitsen 1/4" Torx	TX	TX6 - TX7 - TX8 - TX9 - TX10 - TX15 - TX20(x3) - TX25(x3) - TX27 - TX30 - TX40	
Bitsen 1/4" Robertson		S1 - S2 - S3	
Bitsen 1/4" Hex		2 - 3 - 4(x3) - 5 - 6 - 8	
Doppen 1/4"	mm	4 - 5 - 5,5 - 6 - 7 - 8 - 9 - 10 - 11 - 12 - 13	
Adaptor		1/4	
Prijs	€	53,50	

95 DELIGE BITSET MET IMPACT- EN MOMENTSCHROEVENDRAAIER IN TED TRAY.

Kenmerken:

- 3/8" ratel bit schroevendraaier
- 1/4" momentschroevendraaier 1-5 Nm
- 63 bitsen 1/4" L. 25 mm
- Adaptor voor momentschroevendraaier
- 1/2" slagschroevendraaier
- 18 bitsen 5/16" L. 36 mm
- Adaptor 1/2" - 5/16"
- Verlengstuk T-bar en 1 flexibel verlengstuk



Order nr.	238350102		
Orig. nr.	TEDSD95		
Bitsen 1/4" plat	mm	0,6x3,5 - 0,6x4,5 - 0,8x4 - 0,8x5,5 - 1x5,5 - 1,2x5 - 1,2x6,5 - 1,4x7 - 1,6x8	
Bitsen 1/4" Philips	PH	PH1 (x3) - PH2 (x6) - PH3	
Bitsen 1/4" Pozidriv	PZ	PZ1 (x3) - PZ2 (x6) - PZ3	
Bitsen 1/4" Torx	TX	6 - 7 - 8 - 9 - 10 - 15 - 20 (x3) - 25 (x3) - 27 - 30 - 40	
Bitsen 1/4" Hex	mm	2 - 3 - 4 - 5 - 6 - 8	
Bitsen 1/4" GR		2 (x3)	
Bitsen 1/4" Torx TPX	TPX	10 - 15 - 20 (x2) - 25 (x2) - 27 - 30 - 40	
Bitsen 1/4" Square		1 - 2 - 3	
Bitsen 5/16" plat	mm	1,4x6 - 1,4x8 - 2,2x10 - 1,8x12	
Bitsen 5/16" Philips	PH	PH1 - PH2 - PH3 - PH4	
Bitsen 5/16" Hex	mm	4 - 5 - 6 - 8	
Bitsen 5/16" Torx	TX	TX30 - TX40 - TX45 - TX50 - TX55	
Verlengstuk	mm	105	
Flexibel verlengstuk	mm	150	
Afmetingen (l x b x h)	mm	265x285x50	
Prijs	€	185,00	



KIES UW... MOMENTSLEUTEL



Order nr.	Orig. nr.	"	1 Nm	2 Nm	3 Nm	5 Nm	6 Nm	10 Nm	15 Nm	20 Nm	25 Nm	30 Nm	40 Nm	50 Nm	60 Nm	70 Nm	90 Nm	100 Nm	110 Nm	120 Nm	140 Nm	200 Nm	210 Nm	320 Nm	350 Nm	450 Nm	500 Nm	700 Nm	980 Nm	1000 Nm
-----------	-----------	---	------	------	------	------	------	-------	-------	-------	-------	-------	-------	-------	-------	-------	-------	--------	--------	--------	--------	--------	--------	--------	--------	--------	--------	--------	--------	---------

► TYPE STANDARD

WERKING RECHTS



73190035	1492AG-E	1/4				5					25																			
73190050	3892AG-E1	3/8				5					25																			
73190076	3892AG-E3	3/8								20										110										
73190191	1292AG-EP	1/2											40									210								
73190209	1292AG-E4	1/2													70								350							
73190274	3492AG-E	3/4														90								450						
73190308	3492AG-E1	3/4																			140							700		
73190407	3492AG-E2	3/4																			140								980	

► TYPE STANDARD

WERKING BI-DIRECTIONEEL



73190175	1292AG-ER	1/2											40								200									
73190258	1292AG-E4R	1/2													70									350						
73190282	3492AG-ER	3/4														90									450					

► D-TYPE DIGITAL

DIGITAAL, WERKING RECHTS, 9 VAST INSTELBARE MOMENTEN, INSTELBARE TOLERANTIE 0-9%



161810056	3892D100	3/8								10											100									
161810106	1292D200	1/2									20												200							

► TYPE ANALOG

ANALOG DISPLAY, WERKING BI-DIRECTIONEEL



237700109	3892PO60	3/8								12											60									
237700208	3892P100	3/8									20											100								
237700307	1292P100	1/2									20											100								
237700406	1292P200	1/2												40									200							
237700505	1292P320	1/2													60									320						
237700604	3492P500	3/4																				100						500		



MOMENTSLEUTELS – DE PLUS SERIE

Compact, licht en betrouwbaar

De momentsleutels van Teng Tools zijn in korte tijd uitgegroeid tot een van de populairste merken in de autoindustrie. Deze serie Plus momentsleutels van industriële kwaliteit wordt geleverd met een volledig traceerbaar kalibratiecertificaat vanaf de datum van productie. Met hun 72 tanden zorgen ze ook in krappe ruimtes voor een goede toegankelijkheid en met een nauwkeurigheid van $\pm 4\%$ voldoen ze aan de internationale normen.



Vooruit / achterrit

Snelsluitmechanisme

Vensterschaal in Nm

Ergonomisch ontworpen handgreep met twee componenten voor meer comfort

Veiligheidsknop voor betrouwbare vergrendeling van de koppelinstelling

Ophanghaak

MOMENTSLEUTEL MET RECHTSE WERKING.

Kenmerken:

- Ratelfunctie, zodat de momentsleutel zowel voor aandraaien als finaal aanspannen kan worden gebruikt
- Richting omkeerbaar door middel van een hendel, maar enkel rechtshandig voor instellen moment
- Hoekinstelling-schaal voor na het aanspannen
- Aanduiding in Nm en Lbs
- Vergrendelbare instelling
- Nauwkeurigheid van +/- 4%
- Gesatineerde afwerking met rode coating
- Conform DIN3122



Order nr.	Orig. nr.	Aansluiting inch	Bereik ISO Nm	Bereik lbs.in	Lengte mm	Prijs €
73190035	1492AGE	1/4	5-25	4-18	277	66,50
73190050	3892AG-E1	3/8	5-25	4-18	277	73,50
73190076	3892AG-E3	3/8	19-110	14-81	368	83,50
73190191	1292AG-EP	1/2	40-210	30-160	465	92,50
73190209	1292AG-E4	1/2	70-350	50-250	632	141,00
73190274	3492AG-E	3/4	90-450	67-340	850	220,00
73190308	3492AG-E1	3/4	140-700	100-500	1065	575,00
73190407	3492AG-E2	3/4	140-980	100-700	1213	609,00

MOMENTSLEUTEL MET BI-DIRECTIONELE WERKING.

Kenmerken:

- Geschikt voor linkse en rechtse werking dmv een push-through aandrijving
- Ratelfunctie
- Richting omkeerbaar dmv een hendel
- Hoekinstelling-schaal voor na het aanspannen
- Aanduiding in Nm en Lbs
- Vergrendelbare instelling
- Nauwkeurigheid van +/- 4%
- Gesatineerde afwerking met rode coating
- Conform DIN3122



Order nr.	Orig. nr.	Aansluiting inch	Bereik ISO Nm	Bereik lbs.in	Lengte mm	Prijs €
73190175	1292AG-ER	1/2	40-200	30-160	465	92,50
73190258	1292AG-E4R	1/2	70-350	50-250	632	127,00
73190282	3492AG-ER	3/4	65-450	45-300	850	199,00

DIGITALE MOMENTSLEUTEL MET RECHTSE WERKING.

Kenmerken:

- Gemakkelijk in gebruik
- Mogelijkheid tot 9 vast ingestelde momenten
- De tolerantie (%) kan ingesteld worden door de gebruiker (van 0 tot 9%)
- Audiovisuele verwittiging wanneer het moment bereikt wordt: oranje licht vóór het bereiken van het moment, groen licht op het moment, rood licht over het moment
- Met digitale display
- Met heroproepbaar geheugen van de laatste 9 waarden
- 3x standaard AA batterijen (niet meegeleverd)
- ISO 06789:2003



Geleverd met calibratie certificaat van fabriek.

Order nr.	Orig. nr.	Aansluiting inch	Bereik ISO Nm	Bereik lbs.in	Lengte mm	Prijs €
161810056	3892D100	3/8	10-100	7-75	457	368,00
161810106	1292D200	1/2	20-200	15-150	548	424,00

IQ PLUS MOMENTSLEUTEL MET BI-DIRECTIONELE WERKING.

Kenmerken:

- Industriële kwaliteit ontworpen voor de professionele gebruiker
- Een laag eigengewicht en een 'slanke' uitvoering laat de gebruiker toe om de momentsleutel te gebruiken in kleine beperkte ruimtes
- Ratelfunctie zodat de momentsleutel zowel voor het aandraaien als voor het finaal spannen kan worden gebruikt
- Er is een draaiknop in de ratelkop voorzien om de draairichting te wijzigen
- Eenvoudige instelling van het gewenste moment dankzij de vastzetfunctie op het handvat uiteinde
- Quick release: eenvoudig verwijderen van de dopsleutel
- Met analog display, eenvoudig maataanduiding in Nm
- Twee richting werkend
- Nauwkeurigheid van +/- 4% conform aan alle internationale industriële momentsleutel standaards



Order nr.	Orig. nr.	Aansluiting inch	Bereik ISO Nm	Lengte mm	Prijs €
237700109	3892P060	3/8	12-60	380	145,00
237700208	3892P100	3/8	20-100	420	160,00
237700307	1292P100	1/2	20-100	410	160,00
237700406	1292P200	1/2	40-200	490	170,00
237700505	1292P320	1/2	60-320	560	220,00
237700604	3492P500	3/4	100-500	790	400,00

Geleverd in een rode doos met het kalibratiecertificaat van de fabriek

KRACHTVERMEERDERAAR.

Kenmerken:

- Precisie-instrument voor het losmaken en vastzetten van bouten en moeren
- Te gebruiken met momentsleutel en slagdoppen
- Met ratio 1:3



Order nr.	Orig. nr.	Inkomende aansluiting inch	Uitgaande aansluiting inch	Versterking	Maximum bereik lbs.ft	Maximum bereik Nm	Gewicht kg	Afmetingen (l x b x h) mm	Prijs €
122070105	MP1400	1/2	3/4	1:3	1000	1400	2,28	84x72x420	382,00
122070204	MP2700	3/4	1	1:3	2000	2700	4,78	104x92x500	442,00

MOMENTSCHROEVENDRAAIER 1/4", 1-5 NM.



Order nr.	122060106	
Orig. nr.	1492SD	
Bereik ISO	Nm	1-5
Nauwkeurigheid	mm	+/-6%
Afmetingen (l x b x h)	mm	241x75x54
Prijs	€	85,50

39-DELIGE 1/4" SCHROEVENDRAAIER EN BITSSET IN TC TRAY.

Kenmerken:

- 1 moment schroevendraaier 1/4" (nauwkeurigheid +/- 6%)
- 1 verlengstuk L. 100mm en 1 bitshouder 1/4"
- 36 verschillende bitsen



1/4"

Order nr.	122500101	
Orig. nr.	TTSD39	
Prijs	€	116,00

22-DELIGE MOMENTSLEUTELSET MET ACCESSOIRES IN TTX TRAY.

Kenmerken:

- 1 momentsleutel met rechtse werking en aansluiting 3/8"
- 10 opsteeksleutels
- 8 bitsen TX en 1 bitshouder
- 2 verlengstukken L. 75 en 125 mm



3/8"

Order nr.	102110104	
Orig. nr.	TTX3892	
Aansluiting	inch	3/8
Bitsen TX		8 · 10 · 15 · 20 · 25 · 27 · 30 · 40
Verlengstukken 3/8"	mm	75 · 125
Opsteeksleutels	mm	10 · 11 · 12 · 13 · 14 · 15 · 16 · 17 · 18 · 19
Bereik	Nm	20-100
Prijs	€	132,00

KRACHTVERMEERDERAAR.

Geschikt voor:

- Precisie-instrument voor het losmaken en vastzetten van bouten en moeren
- Te gebruiken met momentsleutel en slagdoppen



Order nr.	174650101	
Orig. nr.	MP91500	
Inkomende aansluiting	inch	1/2
Uitgaande aansluiting	inch	3/4
Versterking		1:9
Maximum bereik	lbs.ft	1100
Maximum bereik	Nm	1500
Prijs	€	397,00

GRADENCIRKEL MOMENTSLEUTEL VOOR DE CONTROLE BIJ HET AANDRAAIEN VAN BOUTEN/SCHROEVEN.

Kenmerken:

- Met statisch afleespunt
- Aflezen mogelijk onder elke hoek dankzij dubbele hoekschaal
- Afneembare magneet voor het aansluiten van 1/2" doppen



Order nr.	231590100	
Orig. nr.	TQAG	
Aansluiting	inch	1/2
Afmetingen (l x b x h)	mm	420x80x66
Prijs	€	48,50

2-DELIGE MOMENTSLEUTEL EN KRACHTVERMEERDERAARSET IN TTX TRAY.

Kenmerken:

- 1 momentsleutel 1/2"
- 1 krachtvermeerderaar 1/2"-3/4"



Order nr.	128220100	
Orig. nr.	TTXMP12	
Momentsleutel 1/2"	Nm	40-200
Krachtvermeerderaar	Nm	1400 (max. 200x3 met momentsleutel in deze set)
Versterking		3
Inkomende aansluiting	inch	1/2
Uitgaande aansluiting	inch	3/4
Prijs	€	452,00

VOORAF INGESTELDE MOMENTSLEUTELSET. VOOR O.A. MESSING KOPPELINGEN IN AIRCONDITIONERS. ACCURAAUWHEID +/- 4%.



Order nr.	186380101	
Orig. nr.	ACD01	
Vooraf ingestelde koppel	Nm	18 · 42 · 55 · 65
Maat steeksleutel	mm	17 · 22 · 26 · 29
Prijs	€	296,00

DIGITAAL CALIBREERTOESTEL VOOR MOMENTSLEUTELS.

Kenmerken:

- Precisie is +1% van de gemeten waarde
- Geleverd met calibratiecertificaat (klokgewijs)



Order nr.	Orig. nr.	Aansluiting	Bereik	Bereik	Afmetingen (l x b x h)	Prijs
		inch	lb.ft	Nm	mm	€
186540209	TORQ02	1/4, 3/8	1.10-22.0	1.5-30	205x155x76	885,00
186540308	TORQ03	1/4, 3/8	5.5-110	7.5-150	205x155x76	885,00
186540407	TORQ04	3/8, 1/2	18-370	25-500	205x155x76	865,00
186540506	TORQ05	1/2, 3/4	36-740	50-1000	205x155x76	929,00

ZIJKNIPTANG VOOR MIDDELHARDE EN HARDE DRAAD.

Kenmerken:

- Zweeds model
- Met vinyl-bekleed handvat



Order nr.	74210154	74210105
Orig. nr.	MB441-5	MB441-6
Lengte	mm 135	155
Capaciteit pianodraad	mm 1,5	1,6
Capaciteit staaldraad	mm 1,8	2,0
Capaciteit ijzerdraad	mm 2,3	2,5
Capaciteit koperdraad	mm 4,0	4,0
Prijs	€ 17,50	19,50

EXTRA-ZWARE ZIJKNIPTANG VOOR HARDE STAALDRAAD.

Kenmerken:

- Amerikaans model
- Ergonomisch twee-componenten TPR-handvat



Order nr.	109750109	109750208
Orig. nr.	MB442-6T	MB442-8T
Lengte	mm 160	200
Capaciteit pianodraad	mm 2	2,5
Capaciteit staaldraad	mm 2,5	3,0
Capaciteit ijzerdraad	mm 3,8	4,0
Prijs	€ 23,50	27,50

EXTRA-ZWARE ZIJKNIPTANG VOOR HARDE STAALDRAAD.

Kenmerken:

- Met gebogen kop 15°
- 80° snijhoek
- Chroom molybdeen staal



Order nr.	109750307
Orig. nr.	MB442B-8T
Lengte	mm 200
Capaciteit pianodraad	mm 2,5
Capaciteit staaldraad	mm 3
Capaciteit ijzerdraad	mm 4,0
Prijs	€ 25,50

MINI-ZIJKNIPTANG MET SPRINGVEER.

Kenmerken:

- 68° snijhoek
- Chroom molybdeen staal
- Handvatten met vinyl coating



Order nr.	99960106
Orig. nr.	MBM441
Lengte	mm 110
Prijs	€ 19,50

ZIJKNIPTANG VOOR MIDDELHARDE EN HARDE DRAAD.

Kenmerken:

- Zweeds model
- Met vinyl-bekleed handvat



Order nr.	Orig. nr.	Lengte	Capaciteit pianodraad	Capaciteit staaldraad	Capaciteit ijzerdraad	Capaciteit koperdraad	Prijs
		mm	mm	mm	mm	mm	€
74210147	MB442-5	140	1,6	2,0	4,0	4,0	21,50
74210170	MB442-6	160	2,0	2,5	2,5	4,0	19,50
74210196	MB442-7	180	2,0	2,5	4,0	4,2	27,50
74210204	MB442-8	200	2,5	4,0	4,0	4,2	24,50

ZIJKNIPTANG MET TERUGHAALVEER.

Kenmerken:

- Chroom molybdenum staal
- Vinyl beklede handvatten
- DIN 5749
- 80° snijhoek



Order nr.	178390100
Orig. nr.	MB442-7S
Lengte	mm 180
Capaciteit pianodraad	mm 2,0
Capaciteit staaldraad	mm 2,5
Capaciteit ijzerdraad	mm 4,0
Capaciteit koperdraad	mm 4,2
Prijs	€ 29,50

SNIJKNIPTANG VOOR KUNSTSTOF EN ZACHT MATERIAAL ZOALS LOOD EN TIN.

Kenmerken:

- Gepolijste afwerking
- Met terughaalveer
- Vinyl bekleed handvat



Order nr.	Orig. nr.	Lengte	Prijs
		mm	€
177940103	MB541-5	125	27,50
177940202	MB541-6	150	29,50
177940301	MB541-7	180	31,50

ZIJKNIPTANG VOOR MIDDELHARDE EN HARDE DRAAD.

Kenmerken:

- Zweeds model
- Ergonomisch twee-componenten TPR-handvat



Order nr.	109740100	109740209
Orig. nr.	MB441-5T	MB441-6T
Lengte	mm 135	155
Capaciteit pianodraad	mm 1,5	1,6
Capaciteit staaldraad	mm 1,8	2,0
Prijs	€ 19,50	22,50

KABELKNIPTANG VOOR KOPEREN EN ALUMINIUM KABELS.

Kenmerken:

- Chrom molybdenum staal
- Twee snijposities



Order nr.	Orig. nr.	Lengte mm	Capaciteit koperdraad mm ²	Prijs €
116760059	MB444-6	160	22	27,50
116760158	MB444-8	200	38	32,50
116760208	MB444-10	250	60	42,50

EXTRA ZWARE KABELKNIPTANG VOOR KOPEREN EN ALUMINIUM ELEKTRISCHE KABELS.

Kenmerken:

- Kan met een hand gebruikt worden
- Vinyl bekleed handvat
- Chrom molybdeen staal



Order nr.	116760307
Orig. nr.	MB445-10
Lengte	mm 250
Koperen draad	mm ² 60
Prijs	€ 45,50

STAALDRAADSCHAAR MET TERUGSPRINGVEER.

Kenmerken:

- Voor staaldraad
- Speciaal snijrand voor vlakkesnede
- Terug spring mechanisme



Order nr.	86970100
Orig. nr.	498-7
Lengte	mm 190
Capaciteit pianodraad	mm 2,5
Capaciteit staaldraad	mm 7
Prijs	€ 35,50

BOUTENSCHAREN.

Kenmerken:

- Geharde snijkanten (HRC55-60)
- Snijhoek 30°
- Zelfcenterende instelling van de messen dankzij de centerbout
- Robuuste uitvoering met 2 buisvormige hendels met rubber handgreep



Order nr.	Orig. nr.	Lengte mm	Capaciteit	Prijs €
101900108	BC414	350	7mm (HRC15) of 4mm (HRC40)	32,50
101900306	BC424	600	10mm (HRC15) of 6mm (HRC40)	49,50
101900405	BC430	750	13mm (HRC15) of 7mm (HRC40)	66,50
101900504	BC436	900	16mm (HRC15) of 8mm (HRC40)	82,50

KABELKNIPTANG VOOR KOPER- EN ALUMINIUMKABELS.

Kenmerken:

- Professionele kwaliteit
- Met titanium gecoate scharnier



Order nr.	109760108
Orig. nr.	MB444-8T
Lengte	mm 200
Capaciteit koperdraad	mm 38
Prijs	€ 28,50

KABELKNIPPER.

Kenmerken:

- Matrijsgesmeed
- Knijpt koper en aluminium elektrische kabels tot 2AWG (14 mm²) diameter HRC 60-62



Order nr.	144050101
Orig. nr.	496
Lengte	mm 250
Snijcapaciteit	mm 12
Maximum kabelgrootte	mm ² 14 (2AWG)
Prijs	€ 28,50

BOUTENSCHAAR MINI.

Kenmerken:

- Geharde snijkanten (>HRC58)
- Snijhoek 80°
- Terugspringveer en sluitfunctie
- Rubberen handvaten



Order nr.	238190102
Orig. nr.	BC408
Lengte	mm 200
Capaciteit pianodraad	mm 3.6
Capaciteit staaldraad	mm 4.0
Capaciteit ijzerdraad	mm 5.2
Prijs	€ 42,50

BOUTENSCHAAR MINI.

Kenmerken:

- Geharde snijkanten (>HRC58)
- Snijhoek 80°
- Terugspringveer en sluitfunctie
- Ergonomisch 2-componenten handvat



Order nr.	238190201
Orig. nr.	BC408T
Lengte	mm 200
Capaciteit pianodraad	mm 3.6
Capaciteit staaldraad	mm 4
Capaciteit ijzerdraad	mm 5.2
Prijs	€ 43,50

ZWARE COMBINATIETANG MET GEKARTELD GRIP OPPERVLAK.

Kenmerken:

- Chroom molybdenum staal
- Vinyl beklede handvatten
- DIN 5746
- 80° snijhoek



Order nr.	Orig. nr.	Lengte mm	Capaciteit pianodraad mm	Capaciteit staaldraad mm	Capaciteit ijzerdraad mm	Prijs €
74190026	MB452-6	160	1,6	1,8	3,4	22,50
74190059	MB452-7	180	1,8	2,0	3,8	23,50
74190109	MB452-8	200	2,0	2,2	4,0	27,50
74190307	MB452-9	225	2,0	2,2	4,0	34,50

ZWARE COMBINATIETANG MET GEKARTELD GRIP OPPERVLAK.

Kenmerken:

- Ergonomisch twee-componenten TPR-handvat
- DIN5746
- 80° snijhoek
- Chroom molybdeen staal



Order nr.	Orig. nr.	Lengte mm	Capaciteit pianodraad mm	Capaciteit staaldraad mm	Capaciteit ijzerdraad mm	Prijs €
109770107	MB452-6T	160	1,6	1,8	3,4	23,50
109770206	MB452-7T	180	1,8	2,0	3,8	27,50
109770305	MB452-8T	200	2	2,2	4,0	29,50

LANGE RECHTE BEKTANG MET GEKARTELD GRIP OPPERVLAK.

Kenmerken:

- Met vinyl-bekleed handvat
- DIN5746



Order nr.	Orig. nr.	Lengte mm	Capaciteit pianodraad mm	Capaciteit staaldraad mm	Capaciteit ijzerdraad mm	Neus- lengte mm	Prijs €
74230038	MB461-5	140	1,0	1,5	2,5	50	19,50
74230053	MB461-6	160	1,0	1,5	2,5	55	21,50
74230103	MB461-8	200	1,8	1,5	2,8	65	25,90

LANGE RECHTE BEKTANG MET GEKARTELD GRIP OPPERVLAK.

Kenmerken:

- Ergonomisch twee-componenten TPR-handvat
- DIN5746



Order nr.	109780106	109780205
Orig. nr.	MB461-6T	MB461-8T
Lengte	mm 170	200
Capaciteit pianodraad	mm 1,0	1,5
Capaciteit staaldraad	mm 1,5	1,8
Capaciteit ijzerdraad	mm 2,5	2,8
Neuslengte	mm 55	65
Prijs	€ 21,50	25,50

LANGE RECHTE BEKTANG MET GEKARTELD GRIP OPPERVLAK.

Kenmerken:

- Met vinyl-bekleed handvat
- DIN5746



Order nr.	Orig. nr.	Lengte mm	Capaciteit pianodraad mm	Capaciteit staaldraad mm	Capaciteit ijzerdraad mm	Neus- lengte mm	Prijs €
74230152	MB463-5	140	1	1,5	2,5	50	21,50
74230178	MB463-6	160	1	1,5	2,5	55	24,50
74230202	MB463-8	200	1,5	1,8	2,8	65	24,50

LANGE GEBOGEN BEKTANG.

Kenmerken:

- Bek, 45° hoek
- Ergonomisch twee-componenten TPR-handvat
- DIN5746
- Chroom molybdeen staal



Order nr.	109790105
Orig. nr.	MB463-8T
Lengte	mm 200
Capaciteit pianodraad	mm 1,5
Capaciteit staaldraad	mm 1,8
Capaciteit ijzerdraad	mm 2,8
Neuslengte	mm 65
Prijs	€ 27,50

TELEFOONTANG.

Kenmerken:

- Chroom molybdenum staal
- Gepolijste kop
- Gekartelde gripoppervlak
- Vinyl-bekleed handvat
- DIN 5745



Order nr.	116770158
Orig. nr.	MB464-6
Lengte	mm 165
Beklengte	mm 55
Prijs	€ 20,50

TELEFOONTANG.

Kenmerken:

- Lang recht bekken
- Chroom molybdenum staal
- Gekartelde gripoppervlak
- Ergonomisch twee-componenten TPR-handvat



Order nr.	109800102
Orig. nr.	MB464-6T
Lengte	mm 165
Neuslengte	mm 55
Prijs	€ 19,50

COMBINATIETANG MET GEKARTELD GRIP OPPERVLAK.

- Kenmerken:**
- Vnyl-bekleed handvat
 - 80° snijhoek



Order nr.	74190075	74190083
Orig. nr.	MB451-7	MB451-8
Lengte	mm 175	200
Capaciteit pianodraad	mm 1,8	2
Capaciteit staaldraad	mm 2	2,2
Prijs	€ 20,50	24,50

NAALD BEKTANG.

- Kenmerken:**
- Staal met hoog koolstofgehalte
 - Handvatten met veer
 - Vinyl beklede handvatten



Order nr.	177950201	177950300
Orig. nr.	MBM468	MBM469
Lengte	mm 150	150
Neuslengte	mm 40	35
Prijs	€ 31,20	31,20

MINI LANGE BEKTANG.

- Kenmerk:**
- Handvatten met vinyl coating



Order nr.	99960304
Orig. nr.	MBM461
Lengte	mm 125
Prijs	€ 27,00

EXTRA LANGE BEKTANG VOOR DIEPE, MOEILIJKE BEREIKBARE PLAATSEN MET RECHT OF GEBOGEN PUNT.

- Kenmerken:**
- Lengte 275 mm
 - Hardheid lichaam HRC43-48
 - Hardheid tips HRC34



Order nr.	144080108	144080207
Orig. nr.	AT096	AT097
Type	Recht	45° gebogen
Prijs	€ 23,50	25,50

LANGE RONDE BEKTANG MET TERUGHAALVEER.

- Kenmerken:**
- Chrom molybdenum staal
 - Gepolijste afwerking met gladde tips
 - Vinyl bekleed handvat



Order nr.	177950052
Orig. nr.	MB465-6
Lengte	mm 150
Beklengte	mm 45
Prijs	€ 28,50

RONDE BEKTANG GESCHIKT VOOR ELECTRONICA.

- Kenmerken:**
- Staal met hoog koolstofgehalte
 - Handvatten met veer
 - Vinyl beklede handvatten

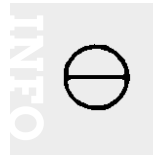

Order nr.	177950102
Orig. nr.	MBM467
Lengte	mm 125
Neuslengte	mm 18
Prijs	€ 31,20

MINI PLATTE BEKTANG.

- Kenmerk:**
- Handvatten met vinyl coating



Order nr.	99960502
Orig. nr.	MBM464
Lengte	mm 125
Prijs	€ 27,00

ZELFSLUITENDE TANG.

- Kenmerken:**
- Speciaal roestvrij staal
 - Warm gesmeed
 - Matte afwerking
 - 3 stappen vergrendeling
 - Gegroefd



Order nr.	Orig. nr.	Lengte mm	Type	Prijs €
177930104	SLP1160	160	recht	45,00
177930203	SLP2180	180	recht	47,00
177930302	SLP3160	160	gebogen	43,00
177930401	SLP3180	180	gebogen	50,00

ZWARE ZIJKNIPTANG 1000V - EN/DIN 60 900.

Kenmerken:

- Amerikaans model
- Ergonomisch twee-componenten TPR-handvat
- Voor harde staaldraad



Order nr.	117580100	
Orig. nr.	MBV441-6	
Lengte	mm	150
Capaciteit pianodraad	mm	1,6
Capaciteit staaldraad	mm	2,0
Capaciteit ijzerdraad	mm	2,5
Prijs	€	27,50

EXTRA-ZWARE ZIJKNIPTANG 1000V.

Kenmerken:

- EN/DIN 60 900
- Amerikaans model
- Ergonomisch twee-componenten TPR-handvat
- Voor harde staaldraad



Order nr.	117590109	
Orig. nr.	MBV442-8	
Lengte	mm	200
Capaciteit pianodraad	mm	2,5
Capaciteit staaldraad	mm	3,0
Capaciteit ijzerdraad	mm	4,0
Prijs	€	35,50

COMBINATIETANG 1000V.

Kenmerken:

- EN/DIN 60 900
- Ergonomisch twee-componenten TPR-handvat



Order nr.	117610105	117610204
Orig. nr.	MBV451-7	MBV451-8
Lengte	mm	200
Capaciteit pianodraad	mm	1,8
Capaciteit staaldraad	mm	2,0
Capaciteit ijzerdraad	mm	3,8
Prijs	€	31,50
		35,50

LANGE RECHTE BEKTANG 1000V.

Kenmerken:

- EN/DIN 60 900
- Ergonomisch twee-componenten TPR-handvat
- 80° snijhoek



Order nr.	117620104	
Orig. nr.	MBV461-8	
Lengte	mm	200
Neuslengte	mm	65
Capaciteit pianodraad	mm	1,5
Capaciteit staaldraad	mm	1,8
Capaciteit ijzerdraad	mm	2,8
Prijs	€	29,50

ONTMANTELTANG 1000V.

Kenmerken:

- EN/DIN 60 900
- Met veer en vastzetschroef
- Ergonomisch twee-componenten TPR-handvat
- Voor draad met capaciteit van 0.2 tot 4.5 mm



Order nr.	117630103	
Orig. nr.	MBV499-7	
Lengte	mm	155
Voor draaddiameter	mm	0,2-4,5
Prijs	€	30,50

SET VAN 4 GEÏSOLEERDE TANGEN.

Bestaande uit:

- 2 zijknijptangen
- Combinatietang
- lange neus tang

Kenmerken:

- Met twee componenten handvat
- Elke tang wordt individueel getest en goedgekeurd
- Vervaardigd en getest volgens de norm IEC 60900 voor werken onder spanning tot 1000 volt



Geleverd met wandrek.

Order nr.	174530105	
Orig. nr.	WRMBV04	
Prijs	€	93,50

SET VAN 4 GEÏSOLEERDE 1000V TANGEN KLASSE EN 60900 IN TC TRAY.

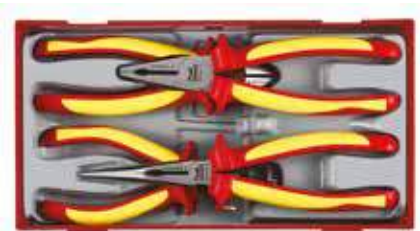

Order nr.	117490102	
Orig. nr.	TTV440	
Lange bektang	mm	200
Zijknijptang	mm	150
Combinatie tang	mm	175
Ontmanteltang	mm	175
Prijs	€	84,50

SET VAN 4 GEÏSOLEERDE 1000 V TANGEN KLASSE EN 60900 IN TED TRAY.

Kenmerken:

- 1 zijknijptang
- 1 lange bektang
- 1 kabelstriptang
- 1 combinatietang
- Geïsoleerde kunststof handgrepen



Order nr.	238390108	
Orig. nr.	TEDV440	
Zijknijptang	mm	150
Combinatie tang	mm	200
Lange bektang	mm	200
Ontmanteltang	mm	175
Prijs	€	97,50

UNIVERSELE WATERPOMPTANG.

Kenmerken:

- DIN 8976 Type C
- Met 7 verstelposities
- Chroom vanadium staal



Order nr.	74170051	74170101
Orig. nr.	MB481-7	MB481-10
Lengte	mm 180	250
Capaciteit	mm 3-25	45
Prijs	€ 22,50	25,50

WATERPOMPTANG MET HANDIG KLIKSISTEEM.

Kenmerken:

- Chroom vanadium staal
- Met vinyl-bekleed handvat



Order nr.	186230108
Orig. nr.	MB481-10Q
Lengte	mm 250
Capaciteit	mm 3-38
Prijs	€ 38,50

WATERPOMPTANG MET SPECIALE HARDE TANDEN (HRC60).

Kenmerken:

- Knop voorzien om de opening van de bek precies in te stellen en stevig vast te kunnen zetten
- Gemaakt uit chroom vanadium staal



Order nr.	246120109
Orig. nr.	MB482-10Q
Lengte	mm 252
Capaciteit	mm 0-50
Prijs	€ 27,50

SET VAN 4 MEGA BITE TANGEN MET KUNSTOF ZWART-RODE HANDGREPEN.

Bestaande uit:

- 1 waterpomptang 250 mm
- 1 zijknijptang 150 mm
- 1 lange bektang 200 mm
- 1 combinatietang 175 mm

Geleverd met een wandrek voor montage op een muur of wandpaneel.



Order nr.	128330107
Orig. nr.	WRMB04
Gewicht	kg 1,27
Afmetingen (l x b x h)	mm 40x175x328
Prijs	€ 77,50

UNIVERSELE WATERPOMPTANG.

Kenmerken:

- DIN 8976 Type C
- Met 7 verstelposities
- Met vinyl-bekleed handvat



Order nr.	109420109	109420208
Orig. nr.	MB481-7T	MB481-10T
Lengte	mm 180	250
Capaciteit	mm 3-25	3-38
Prijs	€ 23,50	28,50

WATERPOMPTANG MET HANDIG KLIKSISTEEM.

Kenmerken:

- Chroom vanadium staal
- Met vinyl-bekleed handvat



Order nr.	186230207
Orig. nr.	MB481-10TQ
Lengte	mm 250
Capaciteit	mm 3-38
Prijs	€ 34,50

UNIVERSELE WATERPOMPTANG.

Kenmerken:

- DIN 8976 Type A
- Zware uitvoering
- Met verstelbaar scharnier met groeven
- Met vinyl-bekleed handvat



Order nr.	Orig. nr.	Lengte	Capaciteit	Prijs
		mm	mm	€
105930051	MB410	250	45	23,50
105930077	MB412	300	60	35,50
105930101	MB416	400	90	55,50

SET VAN 4 MEGA BITE TANGEN MET ERGONOMISCH HANDVAT IN TC TRAY.



Order nr.	109820101
Orig. nr.	TT440-T
Zijknijptang	mm 150
Combinatie tang	mm 175
Lange bektang	mm 200
Waterpomptang	mm 250
Gewicht	kg 1,01
Afmetingen (l x b x h)	mm 265x142x50
Prijs	€ 71,50

ONTMANTELTANG.

Kenmerken:

- Met veer en vastzetschroef
- Voor draad met capaciteit van 0,2 tot 4,5 mm
- Ergonomisch twee-componenten TPR-handvat



Order nr.	08700106 ⓘ		
Orig. nr.	MB499-7T		
Lengte	mm	155	
Voor draaddiameter	mm	0,2 - 4,5	
Prijs	€	23,50	

KOPKNIPTANG.

Kenmerken:

- Meer hefboomkracht
- DIN5748



Order nr.	99960155 ⓘ	99960171 ⓘ
Orig. nr.	MB448-6	MB448-8
Lengte	mm	200
Capaciteit staaldraad	mm	1,6
Capaciteit ijzerdraad	mm	1,8
Capaciteit koperdraad	mm	3,4
Prijs	€	35,50

MOENIERTANG-BETONIJZERTANG.

Kenmerken:

- DIN ISO 9242
- Chroom vanadium staal
- Zwart gefosfateerd met vinyl-bekleed handvaten
- Inductief nageharde bekken



Order nr.	Orig. nr.	Lengte	Capaciteit staaldraad	Capaciteit ijzerdraad	Capaciteit koperdraad	Prijs
		mm	mm	mm	mm	€
177960101 ⓘ	MB449-9	220	1,8	2,0	3,4	28,50
177960200 ⓘ	MB449-10	250	2,0	2,2	3,8	29,50
177960309 ⓘ	MB449-11	280	2,5	3,0	4,0	32,50

BUIZENTANG 85°.

Kenmerken:

- Hoek van de bek 85°
- Inductie geharde bek
- Chroom vanadium staal
- Rood gepoederlakt



Order nr.	Orig. nr.	Lengte	Capaciteit	Maximum pijpdiameter	Gewicht	Prijs
		mm	mm	inch	kg	€
722011000 ⓘ	I22201240010	325	40	1	0,88	27,50
722011500 ⓘ	I22201240015	430	60	1 1/2	1,75	39,50
722012000 ⓘ	I22201240020	585	70	2	2,70	59,50
722013000 ⓘ	I22201240030	690	100	3	4,20	85,50

DRAADVERGRENDLTANG OM MOREN OF SLUITRINGEN TE VERGRENDELEN MET BEHULP VAN DRAAD.

Kenmerken:

- De kleine knop zorgt voor een goede bereikbaarheid
- De tang grijpt de draad waarbij achterste knop rond de draad draait



Order nr.	131490105 ⓘ		
Orig. nr.	AT605		
Gewicht	kg	0,25	
Afmetingen (l x b x h)	mm	11x41x150	
Prijs	€	33,50	

NIJPTANG MET SNIJHOEK 85°.

Kenmerken:

- 85° snijhoek
- Vinyl bekleed handvat



Order nr.	185930104 ⓘ	185930203 ⓘ
Orig. nr.	MB489-7	MB489-8
Lengte	mm	200
Capaciteit in staal	mm	1,6
Capaciteit in ijzer	mm	2,0
Prijs	€	32,50

LICHTE BUIZENTANGEN.

Kenmerken:

- Robuuste aluminium uitvoering
- Licht gewicht
- Capaciteit 43 mm
- Lengte 310 mm



Order nr.	Orig. nr.	Lengte	Capaciteit	Maximum pijpdiameter	Prijs
		mm	mm	inch	€
112390121 ⓘ	PWC12	310	43	12	25,50
112390122 ⓘ	PWC14	320	50	14	32,50
112390123 ⓘ	PWC18	370	60	18	44,50
112390124 ⓘ	PWC24	390	76	24	66,50
112390125 ⓘ	PWC36	560	102	36	113,00

INFO

Bekijk het volledige en up-to-date aanbod



Surf naar www.vynckier.biz/tangen

GEBOGEN CIRCLIPSTANG VOOR UITWENDIGE CIRCLIPSEN.

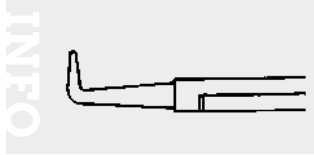

Order nr.	Orig. nr.	Lengte mm	Type mm	Voor circlips SgH mm	Prijs €
35020171	MB473-5	125	gebogen	10-25	17,50
35020205	MB473-7	175	gebogen	19-60	18,50
35020304	MB473-9	225	gebogen	40-100	30,50

RECHTE CIRCLIPSTANG VOOR INWENDIGE CIRCLIPSEN.

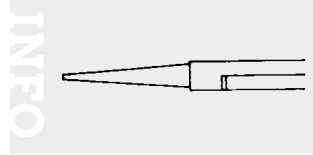

Order nr.	Orig. nr.	Lengte mm	Type mm	Voor circlips SgH mm	Prijs €
34960054	MB470-5	125	recht	10-25	17,50
34960104	MB470-7	175	recht	19-60	20,50
34960153	MB470-9	225	recht	40-100	30,50

GEBOGEN CIRCLIPSTANG VOOR INWENDIGE CIRCLIPSEN.

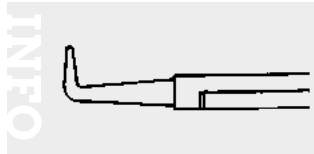

Order nr.	Orig. nr.	Lengte mm	Type mm	Voor circlips SgH mm	Prijs €
34960179	MB471-5	125	gebogen	10-25	17,50
34960203	MB471-7	175	gebogen	19-60	18,50
34960302	MB471-9	225	gebogen	40-100	30,50

RECHTE CIRCLIPSTANG VOOR UITWENDIGE CIRCLIPSEN.

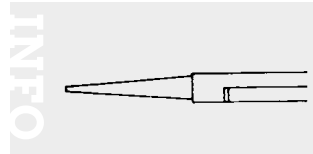

Order nr.	Orig. nr.	Lengte mm	Type mm	Voor circlips SgH mm	Prijs €
35020056	MB472-5	125	recht	10-25	17,50
35020106	MB472-7	175	recht	10-40	18,50
35020155	MB472-9	225	recht	32-80	30,50

UNIVERSELE CIRCLIPSTANG MET 4 VERWISSELBARE KOPPEN DIE 8 VERSCHILLENDE COMBINATIES MOGELIJK MAKEN.

Geschikt voor:

- Zowel voor inwendige als uitwendige circlipsen

Kenmerken:

- De tips zijn licht magnetisch
- Met terugkeerveer
- Met vinyl-bekleed handvat



Order nr.	74150103
Orig. nr.	480
Lengte	mm 150
Voor circlips	mm 10-50
Prijs	€ 19,50

RECHTE CIRCLIPSTANG VOOR INWENDIGE CIRCLIPSEN.

Kenmerken:

- Onzichtbare veerspring
- Stalen punten voor zware toepassingen
- Antislip punthoek zorgt ervoor dat de ring veilig aan de punt blijft kleven bij samendrukken of uitzetten
- Vinyl handgrepen



Order nr.	Orig. nr.	Lengte mm	Type mm	Voor circlips SgH mm	Prijs €
245630108	MBE470-7	185	Recht	19 - 60	29,50
245630207	MBE471-7	170	Gebogen	19 - 60	29,50
245640107	MBE472-7	170	Recht	19 - 60	29,50
245640206	MBE473-7	170	Gebogen	19 - 60	29,50

SET VAN 4 CIRCLIPSTANGEN, LENGTE 125 MM IN TC TRAY.



Order nr.	112520101
Orig. nr.	TT474-5
Prijs	€ 53,50

SET VAN 4 CIRCLIPSTANGEN, LENGTE 180 MM IN TC TRAY.

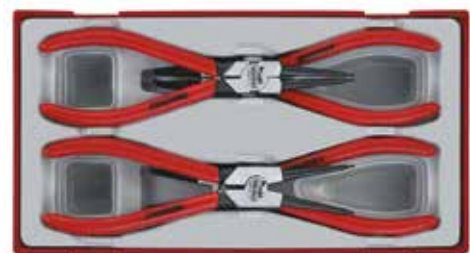

Order nr.	04030102
Orig. nr.	TT474-7
Prijs	€ 60,50

KLASSIEKE GRIPTANG MET GEKARTELDE GEBOGEN BEKKEN.

Kenmerken:

- Met knipfunctie
- Zelfsluitend en éénhandsmechanisme voor eenvoudige bediening
- De moer op de instelknop vergemakkelijkt herhalingsstaken
- Chroom vanadium staal



Order nr.	Orig. nr.	Lengte mm	Capaciteit mm	Prijs €
74250036	401-4	100	25	13,50
74250044	401-5	125	28	17,50
74250051	401-7	175	38	19,50
74250101	401-10	250	47	20,50
74250200	40112	300	50	29,50

GRIPTANG MET LANGE DUNNE BEKKEN.

Kenmerken:

- Met knipfunctie
- Zelfsluitend en éénhandsmechanisme voor eenvoudige bediening
- De moer op de instelknop vergemakkelijkt herhalingsstaken
- Chrome vanadium staal



Order nr.	Orig. nr.	Lengte mm	Bekbreedte mm	Capaciteit mm	Prijs €
74270059	404-4	100	2	35	14,50
74270109	404-6	160	6	35	17,50
74270208	404-9	230	9	70	19,50

MULTIFUNCTIONELE TANG MET EEN VERSTELBARE OPENING VAN 53 TOT 118 MM.

Kenmerken:

- Chroom vanadium staal
- Geharde, vernikkelde en gesmede klauwen
- Zelfsluitend met snelontkoppeling



Order nr.	117780106
Orig. nr.	409
Aanpasbare hoogte mm	53-118
Prijs €	29,50

SET VAN 5 GRIPTANGEN IN TC TRAY.

Kenmerken:

- 3 griptangen met ronde bek
- 2 griptangen met lange bek



Order nr.	122480106
Orig. nr.	TTVG05
Klassieke griptangen mm	100 - 175 - 250
Griptangen lange dunne bekken mm	100 - 152
Gewicht kg	1,21
Afmetingen (l x b x h) mm	265x142x50
Prijs €	65,50

KLASSIEKE GRIPTANG.

Kenmerken:

- Gekartelde plat bekken
- Zelfsluitend en éénhandsmechanisme voor eenvoudige bediening
- De moer op de instelknop vergemakkelijkt herhalingsstaken
- Chroom vanadium staal



Order nr.	101920106	101920205
Orig. nr.	401-10F	401-12F
Lengte mm	250	300
Capaciteit mm	45	52
Prijs €	23,50	29,50

GRIPTANG LANGE BEK.

Kenmerken:

- Met extra smalle kaken en pijpgrip
- Zelfsluitend en éénhandsmechanisme voor eenvoudige bediening
- De moer op de instelknop vergemakkelijkt herhalingsstaken
- Vernikkeld
- Chrome vanadium staal



Order nr.	186640306
Orig. nr.	404-6S
Lengte mm	160
Bekbreedte mm	6
Beklengte mm	35
Prijs €	16,50

SET VAN 2 GRIPTANGEN.

Kenmerken:

- De klassieke griptang 401-10
- De griptang 404-6 met lang dun bekken
- Beide met knipfunctie
- Zelfsluitend en éénhandsmechanisme voor eenvoudige bediening
- De moer op de instelknop vergemakkelijkt herhalingsstaken
- Chroom vanadium staal



Order nr.	116780107
Orig. nr.	402
Prijs €	37,50

11-DELIGE GRIPTANGENSET IN TTE.

Kenmerken:

- 9 universele griptangen
- 2 griptangen voor lassen
- TTE past in een volledige standaard lade

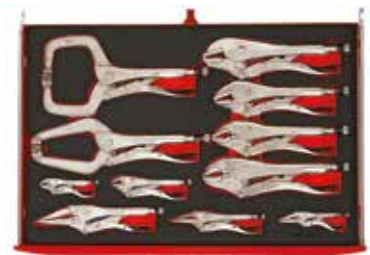

Order nr.	161760103
Orig. nr.	TTEVG11
Universele griptangen 401 mm	100 - 125 - 250 - 300
Griptangen voor het lassen 406P mm	280
Universele griptangen 401F mm	250 - 300
Universele griptangen 404 mm	100 - 155 - 230
Griptangen voor het lassen 409P mm	300
Gewicht kg	4,92
Afmetingen (l x b x h) mm	568x374x32
Prijs €	259,00

GRIPTANG MET C-VORMIGE BEKKEN.

Kenmerken:

- Zelfsluitend en éénhandsmechanisme voor eenvoudige bediening
- De moer op de instelknop vergemakkelijkt herhalingstaken
- Chrome vanadium staal



Order nr.	101930105 ⓘ	
Orig. nr.	406	
Lengte	mm	250
Diepte uitlading	mm	70
Hoogte uitlading	mm	100
Capaciteit	mm	80
Prijs	€	30,50

GRIPTANG 50 MM C-TYPE.

Kenmerken:

- Zelfsluitend en éénhandsmechanisme voor eenvoudige bediening
- De moer op de instelknop vergemakkelijkt herhalingstaken
- Vernikkeld
- Chroom vanadium staal



Order nr.	186650206 ⓘ	
Orig. nr.	406-6	
Lengte	mm	172
Diepte uitlading	mm	40
Hoogte uitlading	mm	60
Capaciteit	mm	0-50
Prijs	€	18,50

GRIPTANG MET C-VORMIG BEKKEN.

Kenmerken:

- Zelfsluitend en éénhandsmechanisme voor eenvoudige bediening
- De moer op de instelknop vergemakkelijkt herhalingstaken
- Vernikkeld
- Chroom vanadium staal



Order nr.	186650404 ⓘ	186650503 ⓘ
Orig. nr.	406-6S	406S
Lengte	mm	172
Diepte uitlading	mm	40
Hoogte uitlading	mm	60
Capaciteit	mm	0-50
Prijs	€	18,50

GRIPTANG C-TYPE MET LANGE BEKKEN.

Kenmerken:

- Zelfsluitend en éénhandsmechanisme voor eenvoudige bediening
- Nauwkeurigheid afgewerkte bek
- De moer op de instelknop vergemakkelijkt herhalingstaken
- Klemkracht af te stellen en schroef
- Hendel voor snelle ontgrendeling
- Chroom vanadium staal



Order nr.	186650362 ⓘ	
Orig. nr.	418S	
Lengte	mm	460
Capaciteit	mm	0-230
Diepte uitlading	mm	250
Hoogte uitlading	mm	100
Prijs	€	45,50

GRIPTANG MET C-VORMIG BEKKEN MET BEWEEGBARE BEKKENTIPS.

Kenmerken:

- Zelfsluitend en éénhandsmechanisme voor eenvoudige bediening
- De moer op de instelknop vergemakkelijkt herhalingstaken
- Vernikkeld
- Chroom vanadium staal



Order nr.	186650305 ⓘ	186650602 ⓘ
Orig. nr.	406-6SP	406SP
Lengte	mm	172
Diepte uitlading	mm	40
Hoogte uitlading	mm	60
Capaciteit	mm	50
Prijs	€	21,50

GRIPTANG MET C-VORMIG BEKKEN.

Kenmerken:

- Bekken met beweegbare bekkentips
- Zelfsluitend en éénhandsmechanisme voor eenvoudige bediening
- De moer op de instelknop vergemakkelijkt herhalingstaken
- Chroom vanadium staal



Order nr.	128300100 ⓘ	
Orig. nr.	406P	
Lengte	mm	275
Bekbreedte	mm	80
Prijs	€	35,50

GRIPTANG MET C-VORMIG BEKKEN.

Kenmerken:

- Met beweegbare bekkentips
- Chroom vanadium staal



Order nr.	186650107 ⓘ	
Orig. nr.	406-6P	
Lengte	mm	172
Bekwijdte	mm	0-50
Diepte uitlading	mm	40
Hoogte uitlading	mm	60
Prijs	€	21,50

GRIPTANG C-TYPE MET LANGE KANTELBARE BEKKEN.

Kenmerken:

- Zelfsluitend en éénhandsmechanisme voor eenvoudige bediening
- Nauwkeurigheid afgewerkte bek
- De moer op de instelknop vergemakkelijkt herhalingstaken
- Klemkracht af te stellen en schroef
- Hendel voor snelle ontgrendeling
- Chroom vanadium staal



Order nr.	186650363 ⓘ	
Orig. nr.	418SP	
Lengte	mm	460
Capaciteit	mm	0 - 230
Diepte uitlading	mm	240
Hoogte uitlading	mm	100
Prijs	€	46,50

GRIPTANG MET 2 STEVIGE WIJDE PLATTE BEKKEN.

Kenmerken:

- Zelfsluitend en éénhandsmechanisme voor eenvoudige bediening
- De moer op de instelknop vergemakkelijkt herhalingsstaken
- Chroom vanadium staal



Order nr.	101950103
Orig. nr.	408
Lengte	mm 230
Capaciteit	mm 65
Prijs	€ 21,50

GRIPTANG MET LANGE C-VORMIG BEKKEN MET BEWEEGBARE BEKKENTIPS.

Kenmerken:

- Zelfsluitend en éénhandsmechanisme voor eenvoudige bediening
- De moer op de instelknop vergemakkelijkt herhalingsstaken
- Chroom vanadium staal



Order nr.	128310109
Orig. nr.	409P
Lengte	mm 300
Capaciteit	mm 65
Prijs	€ 33,50

GRIPTANG C-TYPE 88 MM.

Kenmerken:

- Met beweegbare bekkentips
- Zelfsluitend en éénhandsmechanisme voor eenvoudige bediening
- De moer op de instelknop vergemakkelijkt herhalingsstaken
- Vernikkeld
- Chroom vanadium staal



Order nr.	186640207
Orig. nr.	409SP
Lengte	mm 300
Capaciteit	mm 88
Prijs	€ 32,50

TAFEL-GRIPTANG.

Kenmerken:

- Aanpasbare tip
- Montage op de klemtafel gebeurt door vastzetten van de tang op de tafel door bvb gleufbouten. (niet meegeleverd)
- Chroom vanadium staal



Order nr.	128320108
Orig. nr.	410P
Lengte	mm 320
Capaciteit	mm 65
Prijs	€ 37,50

GRIPTANG MET TSLLOT.

Kenmerken:

- Zelfsluitend en éénhandsmechanisme voor eenvoudige bediening
- De moer op de instelknop vergemakkelijkt herhalingsstaken
- Vernikkeld
- Chroom vanadium staal



Order nr.	186640108
Orig. nr.	410SP
Lengte	mm 230
Diepte uitlading	mm 4.0
Hoogte uitlading	mm 65
Prijs	€ 34,50

SET VAN 4 GRIPTANGEN IN TC TRAY.

Kenmerken:

- 1 C-bek 250mm
- 1 platte bek 200mm
- 1 gebogen bek 225mm

1 lange bek type 160mm



Order nr.	106230105
Orig. nr.	TTPSPG
Gewicht	kg 2,32
Afmetingen (l x b x h)	mm 570x262x73
Prijs	€ 66,50

GRIPTANG VOOR DE LASSER.

Kenmerken:

- Met dubbele bekkem
- Zelfsluitend en éénhandsmechanisme voor eenvoudige bediening
- De moer op de instelknop vergemakkelijkt herhalingsstaken
- Chroom vanadium staal



Order nr.	101940104
Orig. nr.	407
Lengte	mm 225
Capaciteit	mm 65
Prijs	€ 28,50

GRIPTANG 270 MM VOOR LASSEN.

Kenmerken:

- Zelfsluitend en éénhandsmechanisme voor eenvoudige bediening
- De moer op de instelknop vergemakkelijkt herhalingsstaken
- Vernikkeld
- Chroom vanadium staal



Order nr.	186640405
Orig. nr.	407AS
Lengte	mm 270
Bekbreedte	mm 85
Capaciteit	mm 90
Prijs	€ 32,50

EENHANDSSPANKLEM MET SNELSPANAANSLUITING.

Kenmerken:

- De vaste klauw is omkeerbaar voor inwendige klemming
- Krachtige hendel om een grote klemkracht recht uit te oefenen
- Snel te verwijderen dankzij de ontgrendelknop
- Spanstukken bekleed met kunststof plaatjes



Order nr.	Orig. nr.	Klemwijdte mm	Diepte uitlading mm	Klemkracht N	Prijs €
231490103	CMQ150	150	85	1580	19,50
231490202	CMQ300	300	85	1580	21,50
231490301	CMQ450	450	85	1580	24,50
231490400	CMQ600	600	85	1580	28,50

SPANVIJS.

Kenmerken:

- L-vorm in een stuk
- Snelspanhendel voor krachtige en snelle klemming
- De ratel voorkomt overbelasting en weerstaat trillingen
- Trillingsbestendig



Order nr.	Orig. nr.	Afmetingen rail mm	Klemwijdte mm	Diepte uitlading mm	Max. klemkracht N	Prijs €
722161600	EHG16L	16x7,5	160	80	2963	49,50
231450107	CMFQ20	19,5x9,5	200	100	3432	66,50
231450206	CMFQ25	22x10,5	250	120	3933	76,50
231450305	CMFQ30	25x12	300	140	4903	90,50
231450404	CMFQ40	25x12	400	120	3593	96,50

SPANVIJS MET 90° KNIKBARE HENDEL.

Kenmerken:

- Volledig in gehard staal
- L-vorm in 1 stuk
- Ergonomische handgreep



Order nr.	Orig. nr.	Maat mm	Klemkracht kg	Merk	Afmetingen rail mm	Prijs €
128370103	CMF16T	160x80	250	Teng tools	16,5x7,5	30,50
128370202	CMF20T	200x100	400	Teng tools	19,5x9,5	37,50
128370301	CMF25T	250x120	550	Teng tools	22x10,5	44,50
128370400	CMF30T	300x140	650	Teng tools	25,0x12,0	55,50
128370509	CMF35T	300x100	400	Teng tools	25,0x12,0	55,50

EENHANDSSPANKLEM MET KLEMKRACHT 1780 N.

Kenmerken:

- Krachtige hendel om een grote klemkracht recht uit te oefenen
- De hendel aan het uiteinde zorgt voor een snelle en comfortabele klemming
- Snel te verwijderen dankzij de ontgrendelknop
- Bekken met kunststof plaatjes om de oppervlakken te beschermen



Order nr.	231500109	231500208	231500307
Orig. nr.	CMQL150	CMQL300	CMQL450
Klemwijdte mm	150	300	450
Diepte uitlading mm	80	80	80
Klemkracht N	1780	1780	1780
Prijs €	27,50	30,50	33,50

SPANVIJS MET VERSTERKTE GIETIJZEREN ARMEN.

Kenmerken:

- Hoge kwaliteit geprofileerde rail
- Drukplaat met 2 componenten kunstof handvat
- Spanstukken bekleed met kunststof bekleding



Order nr.	Orig. nr.	Afmetingen rail mm	Klemwijdte mm	Diepte uitlading mm	Prijs €
231440108	CMD12	20,5x5	120	60	14,50
231440207	CMD16	25x6	160	80	16,50
231440306	CMD20	27x7	200	100	25,50
231440405	CMD25	29x9	250	120	25,50
231440504	CMD30	29x9	300	120	30,50
231440603	CMD30A	32x10	300	140	35,50
231440702	CMD40	32x10	400	140	35,50
231440801	CMD40A	32x10	400	175	40,50
231440900	CMD50	29x9	500	120	31,50
231441106	CMD80	29x9	800	120	39,50

SPANVIJS MET T-VORMIGE HENDEL.

Kenmerken:

- Volledig in gehard staal
- L-vorm in 1 stuk



Order nr.	Orig. nr.	Maat mm	Klemkracht kg	Afmetingen rail mm	Prijs €
128360104	CMF16	160x80	250	16,5x7,5	25,50
128360203	CMF20	200x100	400	19,5x9,5	37,50
128360302	CMF25	250x120	550	22x10,5	40,50
128360401	CMF30	300x140	650	25x12	51,50
128360500	CMF35	300x120	750	25x12	51,50
722174000	EHG40CS	400x175	700	27x13	71,50
722175000	EHG50CS	500x120	750	27x13	62,50
722176000	EHG60CS	600x175	700	27x13	76,50

UNIVERSELE ONTMANTEL- EN KRIMPTANG.

Kenmerken:

- Met knipfunctie
- Met vinyl-bekleed handvat
- Voor geïsoleerde en niet-geïsoleerde kabelschoentjes



Order nr.	100071090 ⓘ		
Orig. nr.	VES1090		
Lengte	mm	225	
Capaciteit	mm	0,5 - 0,75 - 1 - 1,5 - 2,5 - 4 - 6	
Prijs	€	11,50	

UNIVERSELE ONTMANTEL- EN KRIMPTANG.

Kenmerk:

- Geschikt voor geïsoleerde en niet-geïsoleerde kabelschoentjes



Order nr.	58340308 ⓘ		
Orig. nr.	CP51		
Lengte	mm	225	
Ontmantelrand voor geleidingsdraad	mm ²	0,75 - 1 - 1,5 - 2,5 - 4 - 6	
Voor snijden van bouten	mm	2,5 - 3 - 3,5 - 4 - 5	
Voor geïsoleerde kabelschoenen	mm	0,75 - 6	
Voor niet geïsoleerde kabelschoenen	mm	0,5 - 1,5 - 2,5	
Prijs	€	19,50	

AUTOMATISCHE KRIMPTANG MET KABELSTRIP -EN KNIPFUNCTIE.

Kenmerk:

- Met terugveer en sluihandel



Order nr.	186820106 ⓘ		
Orig. nr.	CP53		
Capaciteit	AWG	20-8	
Lengte	mm	180	
Capaciteit knipfunctie CU/AL	mm ²	1.0	
Capaciteit	mm	0.8 1 1.3 1.4 2 2.6 3.2	
Prijs	€	23,50	

AUTOMATISCHE KRIMPTANG.

Kenmerken:

- Voor geïsoleerde en niet-geïsoleerde kabelschoenen
- Kabelstrip en -knipfunctie, instelknop voor kabels
- Capaciteit AWG



Order nr.	186680104 ⓘ		
Orig. nr.	CP60		
Voor niet-geïsoleerde kabelschoenen	mm	0.5-6	
Capaciteit	AWG	8-30	
Capaciteit geïsoleerde kabelschoenen	AWG	10-24	
Capaciteit niet-geïsoleerde kabelschoenen	AWG	10-24	
Lengte	mm	210	
Prijs	€	28,50	

UNIVERSELE ONTMANTEL- EN KRIMPTANG.

Kenmerk:

- Geschikt voor geïsoleerde en niet-geïsoleerde kabelschoentjes



Order nr.	58340209 ⓘ		
Orig. nr.	CP50		
Lengte	mm	225	
Ontmantelrand voor geleidingsdraad	mm ²	0,75 - 1 - 1,5 - 2,5 - 4 - 6	
Voor snijden van bouten	mm	2,5 - 3 - 3,5 - 4 - 5	
Voor geïsoleerde kabelschoenen	mm	0,75 - 6	
Voor niet geïsoleerde kabelschoenen	mm	1,5 - 2,5 - 4 - 6	
Prijs	€	19,50	

ONTMANTELTANG.

Kenmerken:

- Snel en eenvoudig ontmantelen van kabels van 0,2 tot 6 mm²
- Snijdt kabels tot 2 mm



Order nr.	186240107 ⓘ		
Orig. nr.	CP55		
Voor kabels	mm ²	0,2 - 6	
Lengte aanslag	mm	20	
Prijs	€	25,50	

PRECISIE KRIMPTANG.

Kenmerken:

- Met krachtoverbrengingsmechanisme (30% minder kracht uit te oefenen)
- Comfortabel ergonomisch handvat



Order nr.	186670105 ⓘ		
Orig. nr.	CP58		
Capaciteit	AWG	22-10	
Lengte	mm	250	
Capaciteit	mm ²	0.75-6.0	
Prijs	€	48,50	

INFO

Bekijk het volledige en up-to-date aanbod



Surf naar www.vynckier.biz/tangen

AUTOMATISCHE KABELSCHOENKRIMPTANG VOOR GEÏSOLEERDE KABELSCHOENEN.

Kenmerk:

- Met kunststof bekleed handvat



Order nr.	100072188		
Orig. nr.	VES1000		
Lengte	mm	245	
Capaciteit	AWG	22-18 - 16-14 - 12-10	
Capaciteit DIN	mm ²	0,5-1,0 - 1,5-2,5 - 4-6	
Prijs	€	38,50	

AUTOMATISCHE KABELSCHOENKRIMPTANG.

Kenmerken:

- Voor geïsoleerde en niet-geïsoleerde ADENER-hulzen 12-22 mm
- Met kunststof bekleed handvat



Order nr.	100071200		
Orig. nr.	VES1200		
Lengte	mm	200	
Capaciteit ADENER	AWG	22 - 20 - 18 - 16 - 14 - 12	
Capaciteit DIN	mm ²	0,5 - 0,75 - 1 - 1,5 - 2,5 - 4	
Prijs	€	38,50	

AUTOMATISCHE KRIMPTANG VOOR COAX-LEIDINGEN.

Kenmerk:

- Met kunststof bekleed handvat



Order nr.	100071500		
Orig. nr.	VES1500		
Lengte	mm	240	
Capaciteit Hex		1,72 - 2,5 - 5,4 - 6,48 - 8,23	
Prijs	€	38,50	

VERVANGKOP VOOR KABELSCHOENTANG CP52 VOOR GEÏSOLEERDE KABELSCHOENEN

Kenmerk:

- 22-10 AWG (0,324 mm² - 5,261 mm²)



Order nr.	122470206		
Orig. nr.	CP04RK1		
Prijs	€	21,50	

AUTOMATISCHE KABELSCHOENKRIMPTANG VOOR NIET-GEÏSOLEERDE KABELSCHOENEN.

Kenmerk:

- Met kunststof bekleed handvat



Order nr.	100071100		
Orig. nr.	VES1100		
Lengte	mm	260	
Capaciteit	AWG	20-18 - 16-14 - 12-10 - 8	
Capaciteit DIN	mm ²	1,5 - 2,5 - 6 - 10	
Prijs	€	35,50	

AUTOMATISCHE KABELSCHOENKRIMPTANG.

Kenmerken:

- Voor geïsoleerde en niet-geïsoleerde ADENER-hulzen 6-10 mm
- Met kunststof bekleed handvat.



Order nr.	100071300		
Orig. nr.	VES1300		
Lengte	mm	200	
Capaciteit ADENER	AWG	10 - 8 - 6	
Capaciteit DIN	mm ²	6 - 10 - 16	
Prijs	€	38,50	

PROFESSIELE AUTOMATISCHE ONTMANTEL- EN KRIMPTANG.

Kenmerken:

- Voor geïsoleerde kabelschoenen van 1.5 tot 6 mm
- Voor niet-geïsoleerde kabelschoenen van 1.5 tot 2.5 mm



Order nr.	128390101		
Orig. nr.	CP52		
Prijs	€	60,50	

VERVANGKOP VOOR KABELSCHOENTANG CP52 VOOR NIET-GEÏSOLEERDE ADENER HULZEN, COMMERCIEEL TYPE.

Kenmerk:

- 22-12 AWG (0,324 mm² - 3,31 mm²)



Order nr.	122470305		
Orig. nr.	CP04RK2		
Prijs	€	21,50	

AUTOMATISCHE KRIMPTANG VOOR D-SUB EN V3.5 FICHES.

Kenmerken:

- Stalen tang met kwalitatieve krimpklauwen in AISI 4140 materiaal
- Gehard HRC 38-45
- Beide handvaten van de tang zijn in een 2-component materie PP+TPR voor een aangename en goeie grip



Order nr.		100071550
Orig. nr.		VES1550
Capaciteit	AWG	14 - 22 - 8
Capaciteit DIN	mm ²	2,5 - 0,5 - 8-10
Lengte krimptang	mm	220
Prijs	€	38,50

KABELSTRIPTANG.



Order nr.		109070058
Orig. nr.		VES0058
Capaciteit	f	RG58/59/62/3C/4C
Prijs	€	11,90

KRIMTANGENSET.

Kenmerken:

- Krimptang met een universele snelkoppeling
- Met 6 verwisselbare klauwensets



Order nr.		100071907
Orig. nr.		VES1907
Lengte krimptang	mm	220
Capaciteit geïsoleerde kabelschoenen	AWG	22-18 - 16-14 - 12-10
Capaciteit niet-geïsoleerde kabelschoenen	AWG	20-18 - 16-14 - 12-10 - 8
Capaciteit kleine ADENER-hulzen	AWG	22-20-18-16-14-12
Capaciteit grote ADENER-hulzen	AWG	10-8-6
Capaciteit coaxiale (BNC) koppelingen	mm	6,48-5,41-2,50-1,72-0,823
Prijs	€	99,50

AUTOMATISCHE KABELSCHOENKRIMPTANG.

Kenmerken:

- Voor niet-geïsoleerde en interlocking kabelschoenen
- Met kunststof bekleed handvat



Order nr.		100071600
Orig. nr.		VES1600
Lengte	mm	228
Capaciteit	AWG	20-18 - 16-14 - 12-10
Prijs	€	38,50

299-DELIGE KABELSCHOENENSET IN TTD TRAY.

Kenmerk:

- Assortiment van de meest gangbare geïsoleerde kabelschoenen



Order nr.		161800310
Orig. nr.		TTD02T299
Prijs	€	34,50

121-DELIGE KABELSCHOENTANG EN KABELSCHOENTJES SET IN TC TRAY.

Kenmerken:

- 1 kabelschoentang CP50
- Assortiment van 120 kabelschoenen



Order nr.		110380102
Orig. nr.		TTCP121
Afmetingen (l x b x h)	mm	265x142x50
Prijs	€	33,50

4-DELIGE KABELSCHOENTANGSET IN TC TRAY.

Kenmerk:

- 1 automatische kabelschoentang met 3 klauwen



Order nr.		122470107
Orig. nr.		TTCP04
Voor geïsoleerde kabelschoenen	mm	22-10 AWG (0,324 mm ² - 5,261 mm ²)
Voor niet-geïsoleerde ADENER-hulzen	mm	22-12 AWG (0,324 mm ² - 3,31 mm ²)
Voor niet-geïsoleerde kabelschoenen	mm	22-8 AWG (0,3 mm ² - 8 mm ²)
Afmetingen (l x b x h)	mm	265x142x50
Prijs	€	80,50



Het team werd opgericht in 2018 met 1 rijder in de EMX125 klasse. Maar het verhaal begon daarvoor al. De bezieler en oprichter van het team Tom Steensels was zelf actief als motorcrosser. Het was een logische stap om het team op te richten.

Sinds 2019 is het team vertegenwoordigd in de EMX klassen. In 2021 zal ons team uitkomen met 3 rijders in de EMX250 klasse. Dit met Rick Elzinga(NL), Twan Van Essen(NL) en Meico Vettik(EST). De ambitie is om met deze rijders podiumplaatsen en hopelijk ook een titel in de EMX250 te behalen. Het uiteindelijke doel is verder uit te groeien tot een team van GP niveau.

Zowel in de werkplaats als op de wedstrijden worden de Teng Tools gereedschapskisten gebruikt voor het onderhoud en herstelling van de motoren.

NETJES GEORDEND GEREEDSCHAP VAN TOPKWALITEIT HELPT OM ONS DOEL TE BEREIKEN



Het TBS Racing team



KLASSIEKE RIVETEERTANG VOOR BLINDKLINKNAGELS.

Kenmerken:

- Capaciteit 2,4 tot 4,8 mm
- Aluminium lichaam met stalen handgreep
- Geleverd met 4 kopstukken 2,4, 3,2, 4,0 en 4,8mm



Order nr.	727817020 ⓘ		
Orig. nr.	RITC711		
Capaciteit blindklinknagels in aluminium	mm	2,4 - 3,2 - 4,0 - 4,8	
Prijs	€	17,50	

RIVETEERTANG MET 360° DRAAIBARE KOP VOOR BLINDKLINKNAGELS.

Kenmerken:

- Gebreveteerd model
- Bereikt alle onbereikbare hoekjes
- Capaciteit 2,4 tot 4,8 mm voor alle materialen
- 4 kopstukken 2,4, 3,2, 4,0 en 4,8 mm



Order nr.	727819010 ⓘ		
Orig. nr.	RITC901KN		
Draaibare kop	Ja		
Capaciteit blindklinknagels in aluminium	mm	2,4 - 3,2 - 4,0 - 4,8	
Prijs	€	30,50	

COMBINATIE RIVETEERTANG 3 IN 1 MET 360° DRAAIBARE KOP.

Geschikt voor:

- Voor blindklinknagels 2,4 tot 4,8 mm
- Voor blindklinkmoeren M4, M5 en M6
- Voor blindklinkbouten M4, M5 en M6

Kenmerken:

- Met 360° draaibare kop om alle onbereikbare hoekjes te bereiken
- Gebreveteerd model
- Aluminium lichaam met stalen handgreep

Geleverd in een handige kunststof opbergkoffer.



Order nr.	727819090 ⓘ		
Orig. nr.	RITC909G		
Capaciteit blindklinknagels in aluminium	mm	2,4 - 3,2 - 4,0 - 4,8	
Capaciteit blindklinkmoeren in aluminium	M	4 - 5 - 6	
Capaciteit blindklinkbouten in aluminium	M	4 - 5 - 6	
Prijs	€	55,50	

COMBINATIE RIVETEERTANG 2 IN 1.

Geschikt voor:

- Voor blindklinkmoeren M4, M5 en M6
- Voor blindklinkbouten M4, M5 en M6

Kenmerk:

- Aluminium lichaam met stalen handgreep

Geleverd in een handige kunststof opbergkoffer.



Order nr.	727817100 ⓘ		
Orig. nr.	RITC920		
Capaciteit blindklinkmoeren in aluminium	M	4 - 5 - 6	
Capaciteit blindklinkbouten in aluminium	M	4 - 5 - 6	
Prijs	€	53,50	

ACCORDEON-TYPE RIVETEERTANG VOOR BLINDKLINKNAGELS.

Kenmerken:

- Het accordeon-systeem garandeert een soepele krachtoverbrenging
- Aluminium lichaam met stalen handgreep met stalen onderdelen
- Voor klinknagels van 3,2 - 4,0 - 4,8 - 6,4 mm voor alle materialen

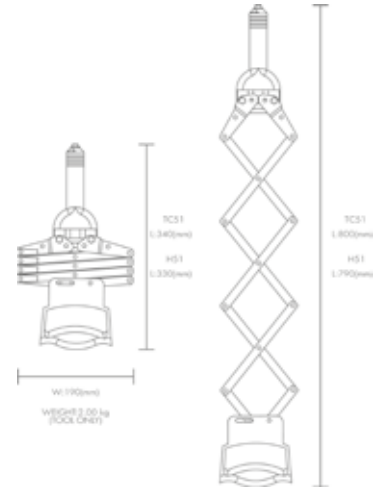

Order nr.	727815010
Orig. nr.	RITC501
Capaciteit blindklinknagels in aluminium	mm 3,2 - 4,0 - 4,8 - 6,4
Prijs	€ 52,50

COMBINATIE RIVETEERTANG 3 IN 1.

Kenmerken:

- Voor klinknagels 3.2 tot 6,4 mm
- Voor blindklinkmoeren M4, M5, M6, M8 en M10
- Voor blindklinkbouten M4, M5, M6 en M8
- Met 360° draaibare kop
- Gebreveteerd model
- Met 2 extra lange hendels voor een prima krachtoverbrenging

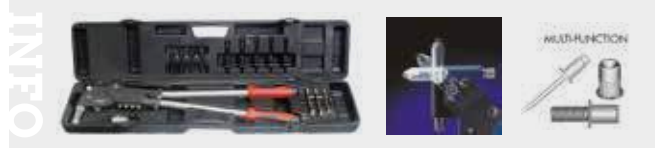

Order nr.	727819700
Orig. nr.	RITC970
Capaciteit blindklinknagels in aluminium	mm 3,2 - 4,0 - 4,8 - 6,4
Capaciteit blindklinkmoeren in aluminium	M 4 - 5 - 6 - 8 - 10
Capaciteit blindklinkbouten in aluminium	M 4 - 5 - 6 - 8
Prijs	€ 113,00

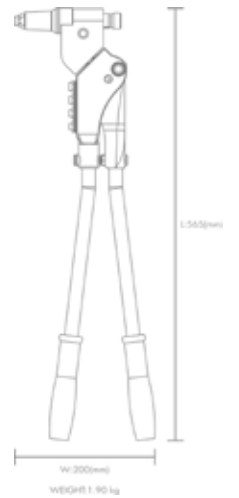

EXTRA ZWARE COMBINATIE RIVETEERTANG 3 IN 1.

Geschild voor:

- Blindklinknagels 3,2 tot 6,4 mm
- Blindklinkmoeren M4, M5, M6, M8, M10 en M12
- Blindklinkbouten M4, M5, M6 en M8

Kenmerken:

- De openklapbare hendels garanderen een perfecte krachtoverbrenging en eveneens een compacte opbergmogelijkheid eenmaal ingeklapt
- Gebreveteerd model
- Aluminium lichaam met stalen handgreep

Geleverd in een handige kunststof opbergkoffer.

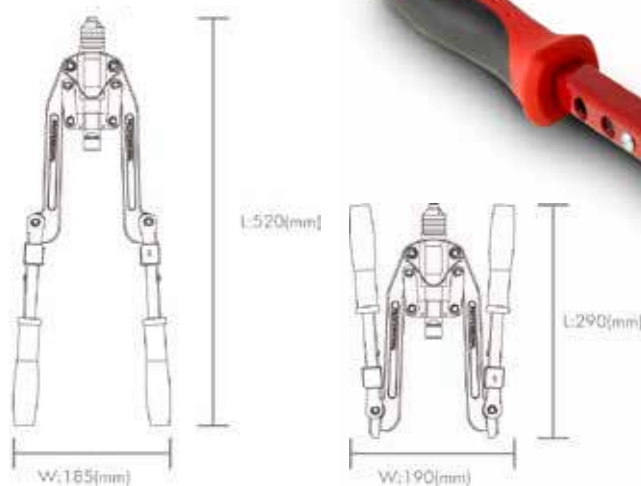

Order nr.	727819500
Orig. nr.	RITC950
Capaciteit blindklinknagels in aluminium	mm 3,2 - 4,0 - 4,8 - 6,4
Capaciteit blindklinkmoeren in aluminium	M 4 - 5 - 6 - 8 - 10 - 12
Capaciteit blindklinkbouten in aluminium	M 4 - 5 - 6 - 8
Prijs	€ 110,00



INFO Bekijk het volledige en up-to-date aanbod
Surf naar www.vynckier.biz/riveteertangen



PNEUMATISCHE RIVETEERTANG VOOR BLINDKLINKNAGELS.

Kenmerken:

- Cap. 3,2 tot 6,4 mm
- Een professioneel toestel

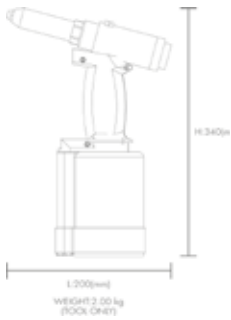

Order nr.	727816400	
Orig. nr.	RITC640	
Luchtverbruik/klinknagel	l	0,9
Werkdruk	bar	6-8
Koers	mm	19
Capaciteit blindklinknagels in aluminium	mm	3,2 - 4,0 - 4,8 - 6,4
Geschikt voor blindklinknagels		Ja
Prijs	€	229,00

PNEUMATISCHE RIVETEERTANG VOOR BLINDKLINKNAGELS.

Kenmerk:

- Cap. 2,4 tot 4,8 mm

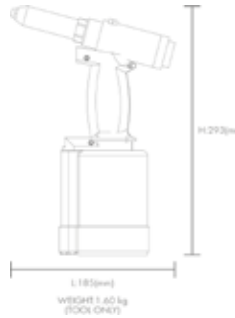

Order nr.	727814800	
Orig. nr.	RITC480	
Luchtverbruik/klinknagel	l	0,8
Werkdruk	bar	5,5-7
Koers	mm	16
Capaciteit blindklinknagels in aluminium	mm	2,4 - 3,2 - 4,0 - 4,8
Geschikt voor blindklinknagels		Ja
Prijs	€	177,00

PNEUMATISCHE RIVETEERTANG VOOR BLINDKLINKNAGELS MET 360° DRAAIENDE KOP.

Geschikt voor:

- Seriematig werk

Kenmerken:

- Basismodel
- Cap. 2,4 tot 4,8 mm

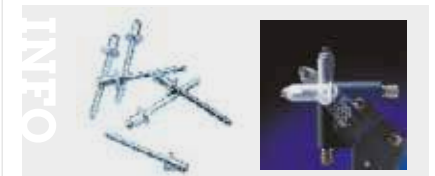
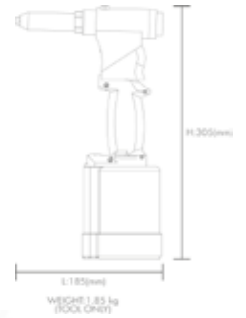

Order nr.	727814810	
Orig. nr.	RITC480S	
Werkdruk	bar	6-8
Luchtverbruik/klinknagel	l	0,8
Capaciteit blindklinknagels in aluminium	mm	2,4 - 3,2 - 4,0 - 4,8
Koers	mm	16
Draaibare kop		Ja
Geschikt voor blindklinknagels		Ja
Kracht	kN	9,6
Prijs	€	282,00

VERZINKTE BLINDKLINKMOEREN VOOR UNIVERSEEL GEBRUIK.

Kenmerken:

- Materiaalsterkte : 8.8
- Kunnen bevestigd worden met onze tangen uit het gamma NCG
- 100 stuks per doos



Order nr.	Maat	Diameter mm	Boor mm	Plaatdikte mm	Prijs €
747801004	M4	5,9	6	0,5-3,0	25,50
747801005	M5	6,9	7	0,3-3,0	30,50
747801006	M6	8,9	9	0,3-3,0	30,50
747801008	M8	10,9	11	0,5-3,0	20,50
747801010	M10	11,9	12	0,5-3,0	25,50

VERZINKTE STALEN BLINDKLINKBOUTEN VOOR UNIVERSEEL GEBRUIK.

Kenmerken:

- Materiaalsterkte : 8.8
- 25 stuks per doos



Order nr.	Type	Maat	Boor	Plaatdikte	Draadlengte	Prijs €
747802050	BKB	M5	6,6	0,5-2,0	15	27,50
747802060	BKB	M6	7,8	0,5-2,5	20	30,50
747802080	BKB	M8	9,9	1,0-3,0	20	50,50

MULTIGRIP BLINDKLINKNAGELS ALUMINIUM.

Kenmerken:

- Deze nagels hebben een breder klembereik, waardoor de voorboring minder exact dient te zijn
- Een bijkomend voordeel van het breder klembereik is de betere afdichting



Order nr.	Maat	Verpakkingseenheid (VE)	Prijs/VE €
747809320	3,2x10	200	12,50
747809408	4,0x8	200	13,50
747809410	4,0x10	200	15,50
747809412	4,0x12	200	8,04
747809481	4,8x10	200	10,50
747809482	4,8x12	200	15,50

BLINDKLINKNAGELS & -MOEREN, Nu moeiteloos met uw battery tool



OPZETSTUK VOOR BLINDKLINKNAGELS OM TE MONTEREN OP EEN BOORMACHINE.

Voordeel:

- Moeiteloos blindklinknagels bevestigen

Geschikt voor:

- Aluminium blindklinknagels 3,2 tot 6,4 mm
- Inox blindklinknagels 3,2 tot 4,8 mm



Order nr.	727819720	
Orig. nr.	DAF01R	
Capaciteit blindklinknagels in aluminium	mm	3,2 - 6,4
Capaciteit blindklinknagels RVS	mm	3,2 - 4,8
Prijs	€	71,50

OPZETSTUK VOOR BLINDKLINKMOEREN OM TE MONTEREN OP EEN BOORMACHINE.

Voordeel:

- Moeiteloos blindklinkmoeren bevestigen

Geschikt voor:

- Aluminium blindklinkmoeren M4 - M10
- Inox blindklinkmoeren M4 - M6



Order nr.	727819731	
Orig. nr.	DAF02B	
Capaciteit blindklinkmoeren in aluminium	M	M4 - M10
Capaciteit blindklinkmoeren RVS	M	M4 - M6
Prijs	€	88,50

OPZETSTUK 2 IN 1 VOOR BLINDKLINKNAGELS- EN MOEREN OM TE MONTEREN OP EEN BOORMACHINE.

Voordeel:

- Moeiteloos blindklinknagels- en moeren bevestigen

Geschikt voor:

- Aluminium blindklinknagels 3,2 tot 6,4 mm
- Inox blindklinknagels 3,2 tot 4,8 mm
- Aluminium blindklinkmoeren M4 - M10
- Inox blindklinkmoeren M4 - M6

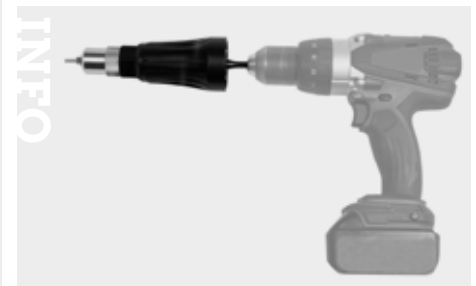

Order nr.	727819742	
Orig. nr.	DAF03RB	
Capaciteit blindklinknagels in aluminium	mm	3,2 - 6,4
Capaciteit blindklinkmoeren in aluminium	M	M4 - M10
Capaciteit blindklinkmoeren RVS	M	M4 - M6
Capaciteit blindklinknagels RVS	mm	3,2 - 4,8
Prijs	€	99,50

ASSORTIMENT BLINDNIETMOEREN EN/OF -BOUTEN IN EEN HANDIGE NAVULBARE KUNSTSTOF KOFFER.

RISET400 - assortiment 400 blindnietmoeren

- 100 st M4, M5, M6
- 50 st M8, M10

RISET500 - assortiment 400 blindnietmoeren en 100 blindnietbouten

- 100 st M4, M5, M6
- 50 st M8, M10
- 25 st. M4, M5, M6, M8 (blindsnietbouten)



Order nr.	747804001	747805001
Orig. nr.	RISET400	RISET500
Aantal blindklinkmoeren M4	100	100
Aantal blindklinkmoeren M5	100	100
Aantal blindklinkmoeren M6	100	100
Aantal blindklinkmoeren M8	50	50
Aantal blindklinkmoeren M10	50	50
Aantal blindklinkbouten M4	0	25
Aantal blindklinkbouten M5	0	25
Aantal blindklinkbouten M6	0	25
Aantal blindklinkbouten M8	0	25
Prijs	€ 84,50	€ 151,00

ASSORTIMENT BLINDKLINKNAGELS IN EEN HANDIGE NAVULBARE KUNSTSTOF KOFFER.

RISET900

- assortiment 900 mul-grip blindklinknagels
- 200 st 3,2x10 mm
- 200 st 4,0x8 mm
- 200 st 4,0x10 mm
- 100 st 4,0x12 mm
- 100 st 4,8x10 mm
- 100 st 4,8x12 mm



Order nr.	747809001	
Orig. nr.	RISET900	
Aantal blindklinknagels 3,2 x 10mm	200	
Aantal blindklinknagels 4,0 x 8mm	200	
Aantal blindklinknagels 4,0 x 10mm	200	
Aantal blindklinknagels 4,0 x 12mm	100	
Aantal blindklinknagels 4,8 x 10mm	100	
Aantal blindklinknagels 4,8 x 12mm	100	
Prijs	€	62,50

FILTERSLEUTEL VOOR HET AAN- EN AFSCHROEVEN VAN OLIEFILTERS.

Kenmerken:

- Tot diameter 230 mm
- Met chroom vanadium handvat



Order nr.	112310305
Orig. nr.	9123
Opening	mm 160
Prijs	€ 40,50

VERVANGBAND VOOR FILTERSLEUTEL 9123.



Order nr.	112310404
Orig. nr.	9123RK
Prijs	€ 15,00

FILTERSLEUTEL VOOR HET AAN- EN AFSCHROEVEN VAN OLIEFILTERS.

Kenmerken:

- Tot diameter 130 mm
- Met nylon band
- 1/2" vierkant aansluiting



1/2"

Order nr.	112310107
Orig. nr.	9110
Aansluiting	inch 1/2
Opening	mm 130
Prijs	€ 8,72

NYLON VERVANGBAND VOOR FILTERSLEUTEL 9110.



Order nr.	112310156
Orig. nr.	9110RK
Prijs	€ 4,00

FILTERSLEUTEL VOOR HET AAN- EN AFSCHROEVEN VAN OLIEFILTERS.

Kenmerken:

- Tot diameter 120 mm
- Met ketting
- 1/2" vierkant aansluiting



1/2"

Order nr.	112310206
Orig. nr.	9120
Aansluiting	inch 1/2
Opening	mm 120
Prijs	€ 9,86

VERVANGKETTING VOOR FILTERSLEUTEL 9120.



Order nr.	112310255
Orig. nr.	9120RK
Prijs	€ 6,00

FILTERSLEUTEL VOOR HET AAN- EN AFSCHROEVEN VAN OLIEFILTERS.

Kenmerken:

- Tot diameter 120 mm
- Met ketting
- 1/2" vierkant aansluiting



1/2"

Order nr.	231720103
Orig. nr.	9120HD
Aansluiting	inch 1/2
Opening	mm 150
Gewicht	kg 0,57
Afmetingen (l x b x h)	mm 68x36x520
Prijs	€ 28,50

KETTINGSLEUTEL VOOR BUIZEN.

Kenmerken:

- Voor het vastzetten en losmaken van buizen
- Grip breedte 4"



Order nr.	173230103
Orig. nr.	9124
Capaciteit, buizen	inch 4
Prijs	€ 30,50

MULTIFUNCTIONELE TANG MET EEN VERSTELBARE OPENING VAN 53 TOT 118 MM.

Kenmerken:

- Chroom vanadium staal
- Geharde, vernikkelde en gesmede klauwen
- Zelfsluitend met snelontkoppeling



Order nr.	117780106		
Orig. nr.	409		
Aanpasbare hoogte	mm	53-118	
Prijs	€	29,50	

AZONDERLIJKE CARTERPLUG-DOPPEN MET VERSCHILLENDE TYPES EN MATEN GESCHIKT VOOR CARTERPLUGGEN IN DE MOTOR EN VERSNELLINGSBAK.



Order nr.	Orig. nr.	Maat	Prijs
62571005	DP0810	hex 8mm x 10mm hex	7,18
62571104	DP0812	vierkant 8mm x 3/8" vierkant	7,18
62571203	DP1012	hex 5/16" x 3/8" hex	7,18
62571302	DP1112	vierkant 11mm x 12mm hex	7,18
62571401	DP1314	vierkant 13mm x 14mm hex	7,18
62571500	DP1716	hex 17mm x 1/2" hex	7,18

SPECIAAL ONTWERPEN KLEMTANGEN MET BEKKEN DIE DE SAMENGEGERSTE FLEXIBEL NIET BESCHADIGEN.

Kenmerken:

- Lichtgewicht
- Gemaakt in product-neutraal materiaal
- 3 maten toepasbaar voor de meest gangbare leidingen



Order nr.	Orig. nr.	Voor slang diameter	Prijs
117730101	AT080	mm 10	11,50
117730200	AT085	mm 15	12,50
117730309	AT090	mm 30	17,50

DUBBELE OPEN-RINGSLEUTELS.

Kenmerken:

- Chroom vanadium staal
- Matverchroomd
- Verschillende maten aan beide uiteinden



Order nr.	Orig. nr.	Maat	Lengte	Afmetingen (l x b x h)	Prijs
105840102	641011	10x11	152,4	10x45x193	7,03
105840201	641213	12x13	178,6	12x45x219	7,94
105840227	641314	13x14	178,6	15x45x219	10,50
105840243	641617	16x17	196,0	17x45x236	11,50
105840268	641922	19x22	207,7	19x45x248	14,50

16-DELIGE UNIVERSELE OLIESERVICESET IN TC TRAY.

Kenmerken:

- 6 dubbele carterdoppen: 5/16" hex x 3/8" hex - 11 mm vierkant x 12 mm hex - 17 mm hex x 1/2" hex - 8 mm vierkant x 3/8" vierkant - 13 mm vierkant x 14 mm hex - 8 mm hex x 10 mm hex
- 2 bougiedoppen 3/8" (16 - 21)
- 2 verlengstukken 3/8" L. 75 mm en 250 mm
- 1 oliefiltersleutel
- 1 adaptor 1/2"-3/8"
- 1 dop 3/8" 21 mm
- 1 telescopische inspectiespiegel
- Een set voelermaten 21 bladen (0,05 - 1,00 mm)

INFO Bekijk het volledige en up-to-date aanbod

Surf naar www.vynckier.biz/slaggereedschap-autotools



3/8"

Order nr.	03960101		
Orig. nr.	TTOS16		
Aantal stuks	16		
Bougiedoppen 3/8"	mm	16 - 21	
Verlengstukken 3/8"	mm	75 - 250	
Voelermaten, 21 bladen	mm	0,05 - 1,00	
Prijs	€	76,50	

SET VAN 3 KLEMTANGEN IN TC TRAY.

Kenmerken:

- Speciaal ontworpen om de bekleding van de interne slangen niet te beschadigen
- Licht model, gemakkelijk te hanteren
- Niet-geleidend



Order nr.	118420108		
Orig. nr.	TTHC03		
Aantal stuks	3		
Voor slang diameter	mm	10 - 15 - 30	
Prijs	€	34,50	

DUBBELE OPEN-RINGSLEUTELS.

Kenmerken:

- Chroom vanadium staal
- Matverchroomd
- Verschillende maten aan beide uiteinden



Order nr.	105840300		
Orig. nr.	661416		
Lengte	mm	158,8	
Maat	inch	7/16 x 1/2	
Afmetingen (l x b x h)	mm	12x25x159	
Prijs	€	8,50	

SPECIALE AUTOMOTIVE DOP 1/2", 29 MM.

- Kenmerken:**
- Chroom vanadium staal
 - Gesatineerd



1/2"

Order nr.	128670106
Orig. nr.	AT350
Maat	29 mm
Aansluiting	inch 1/2"
Omschrijving	lambda-sonde
Prijs	€ 37,50

SPECIALE AUTOMOTIVE DOP 1/2", 27 MM.

- Kenmerken:**
- Chroom vanadium staal
 - Gesatineerd



1/2"

Order nr.	128680105
Orig. nr.	AT360
Aansluiting	inch 1/2"
Maat	27 mm
Omschrijving	verstuivers van dieselmotoren
Prijs	€ 28,50

SPECIALE AUTOMOTIVE DOP 1/2", 7/8".

- Kenmerken:**
- Chroom vanadium staal
 - Gesatineerd



1/2"

Order nr.	128710100
Orig. nr.	AT375
Aansluiting	inch 1/2"
Maat	7/8"
Omschrijving	lambda-sonde
Prijs	€ 29,50

SPECIALE AUTOMOTIVE DOP 3/8", 7/8".

- Kenmerken:**
- Chroom vanadium staal
 - Gesatineerd



3/8"

Order nr.	128720109
Orig. nr.	AT380
Aansluiting	inch 3/8"
Maat	7/8"
Omschrijving	lambda-sonde
Prijs	€ 29,50

SPECIALE AUTOMOTIVE DOP 3/8", 7/8".

- Kenmerken:**
- Chroom vanadium staal
 - Gesatineerd



3/8"

Order nr.	128690104
Orig. nr.	AT365
Aansluiting	inch 3/8"
Maat	7/8"
Omschrijving	lambda-sonde
Prijs	€ 25,50

BOUGIEDOPPEN 3/8" EN 1/2" 6-KANT.

- Kenmerken:**
- Met rubber-inzet
 - Met uitwendige 24 mm zeskant-aansluiting op het uiteinde van de dop voor aanspannen met een sleutel
 - Chroom vanadium



3/8" 1/2"

Order nr.	Orig. nr.	Maat	Lengte	Aansluiting	Prijs
		mm	mm	inch	€
39820055	M380039-C	14	64	3/8	8,95
39820105	M380040	16	64	3/8	6,11
39820154	M380042	18	70	3/8	8,27
39820204	M380046	21	70	3/8	8,50
69790103	M120040	16	70	1/2	8,61
69790202	M120042	18	70	1/2	10,50
69790301	M120046	21	70	1/2	11,50

SPECIALE AUTOMOTIVE DOP 3/8", 22 MM.

- Kenmerken:**
- Chroom vanadium staal
 - Gesatineerd



3/8"

Order nr.	128670205
Orig. nr.	AT355
Aansluiting	inch 3/8"
Maat	22 mm
Omschrijving	lambda-sonde
Prijs	€ 23,50

SPECIALE AUTOMOTIVE DOP 3/8", 1 1/16".

- Kenmerken:**
- Chroom vanadium staal
 - Gesatineerd



3/8"

Order nr.	128700101
Orig. nr.	AT370
Aansluiting	inch 3/8"
Maat	1 1/16"
Omschrijving	oliedrukregelaar
Prijs	€ 21,50

BOUGIEDOPPEN 3/8" EN 1/2" 6-KANT.

- Kenmerken:**
- Met rubber-inzet
 - Met uitwendige 24 mm zeskant-aansluiting op het uiteinde van de dop voor aanspannen met een sleutel
 - Chroom vanadium



3/8" 1/2"

Order nr.	39820121	39820303
Orig. nr.	M380041	M380047
Maat	mm 16	21
Lengte	mm 85	91
Aansluiting	inch 3/8"	3/8"
Prijs	€ 17,50	20,50

5-DELIGE EXTRACTORSET MET LINKSE SPIRAAL.

Kenmerken:

- Extractie van gebroken schroeven en bouten
- Geleverd in een plastieken doos



Order nr.	116930108		
Orig. nr.	SE05		
Voor schroef	M6 - M20		
Voor slagbit	mm	2,8, 3,5, 4,0, 6,35, 7,5	
Prijs	€	9,95	

SET DRAADEINDUITHALERS "OUT-YOU-COME" N°1-N°6, VOOR HET VERWIJDEREN VAN BOUTEN EN SCHROEVEN.

Kenmerken:

- Linkse draad
- Spiraalvormig en fijne spoed
- Nummers 1 tot 6, met een bereik van M3 tot M24
- Hoog carbon staal



Order nr.	748529000		
Orig. nr.	DEU16		
Prijs	€	10,50	

IMPACT BITSHOUDERSET 1/4 VOOR HET VERWIJDEREN VAN HARDNEKKIGE BEVESTIGINGEN.

Inhoud:

- Impact bitshouder 1/4" links- rechts
- Draadeinduithalers set 1 - 2 - 3
- 3 impact bitsen 50mm



1/4"

Order nr.	112390112		
Orig. nr.	IDSE7		
Impact bitshouder	inch	1/4	
Impactbits Plat	mm	5	
Impactbits Phillips	PH	PH1 - PH2	
Prijs	€	14,50	

APARTE SCHROEF EXTRACTORS.

Kenmerken:

- Extractie van schroeven, bouten, tapeinden
- Glad vierkant einde
- Gehard tot HRC 50-52



Order nr.	Orig. nr.	Voor boorgaten mm	Prijs €
151460102	SELO1S	3 (1/8")	4,08
151460201	SELO2S	4 (3/16")	4,42
151460300	SELO3S	5 (15/64")	6,46
151460409	SELO4S	7 (5/16")	7,47
151460508	SELO5S	9 (3/8")	8,50

5-DELIGE EXTRACTORSET VOOR SCHROEVEN, BOUTEN, TAPEINDEN.

Kenmerken:

- Glad vierkant einde
- HRC 50-52



Order nr.	172270100		
Orig. nr.	TMSE05S		
Voor boorgaten	mm	3 - 4 - 5 - 7 - 9	
Prijs	€	18,50	

SET VAN TWEE MOERSPLIJTERS.

Geslacht voor: Gemakkelijk splijten van gebroken of geroeste moeren zonder het beschadigen van de bout of draad



Order nr.	116950106		
Orig. nr.	NS02		
Opening	mm	5-20, 14-27	
Voor noten	M	M2,5-12, 8-18	
Prijs	€	22,50	

11-DELIGE HERSTELSET IN TC TRAY.

Kenmerken:

- 5 linkse tappen
- 4 moeren-extractors
- 2 moersplijters



Order nr.	69340107		
Orig. nr.	TTSN11		
Linkse tappen	inch	7/64 - 9/64 - 5/32 - 1/4 - 19/64	
Moeren-extractors	mm	6 - 8 - 10 - 12	
Moersplijters	mm	5-20, 14-27	
Prijs	€	80,50	

STANGUITTREKKER VOOR HET IN- EN UITDRAAIEN VAN STANGEN.

Kenmerken:

- De stang wordt excentrisch geklemd door het aanspannen van het gekarteld wiel
- Aansluiting 1/2"



Order nr.	116970104		
Orig. nr.	2300		
Voor schroef diameter	mm	5,5-19	
Prijs	€	25,50	

BUIZENKLEMTANG SPECIAAL GESCHIKT VOOR MOEILIK BEREIKBARE PLAATSEN.

Kenmerken:

- Met een telescopische as in chroom
- Regelbaar in 4 standen



Order nr.	173030107		
Orig. nr.	BWT406		
Capaciteit	mm	32-48	
Maximum lengte	mm	400	
Prijs	€	29,50	

REMVEERTANG 2-IN-1, VERWIJDEERT EN BEVESTIGT VEERRINGEN VAN REMSCHOENEN.

Geschikt voor: Grote en kleine remschoenreinigers

Kenmerk:

- Groot venster voor betere zichtbaarheid



Order nr.	245250105
Orig. nr.	AT160
Gewicht	kg 1,00
Prijs	€ 17,50

HOONAPPARAAT.

Kenmerken:

- Diameter van 20 tot 68 mm
- Hoonstenen korrel 220

AT180-S : set van 3 reservehoonstenen



Order nr.	245270103	245270202
Orig. nr.	AT180	AT180-S
Voor diameter	mm 20-68	
Prijs	€ 13,50	7,03

MAGNEET VOOR HET VASTHOUDEN VAN PLAT OF ROND STAAL BIJ HET LASSEN OF MONTEREN.

Kenmerken:

- Met 90° en 45° hoek
- Niet geschikt om te gebruiken vlakbij het te verlassen gedeelte (Magnetisme kan de lasroom beïnvloeden)



Order nr.	37300100	37300209
Orig. nr.	MH75	MH90
Breedte	mm 120	160
Hoogte	mm 82	100
Magnetische draagkracht	ca N 27	27
Prijs	€ 10,50	19,50

VEERSPANNER 3-DELIG MET VEILIGHEIDSHAKEN.



Order nr.	245300108
Orig. nr.	AT200
Capaciteit	mm 250
Prijs	€ 51,50

PENUITDRIJVER 5,5 MM VOOR REMSCHIJVEN.



Order nr.	245260104
Orig. nr.	AT170
Lengte	mm 165
Prijs	€ 10,50

REMBLOK TREKKER 5 MM.



Order nr.	245310107
Orig. nr.	AT330
Voor diameter	mm 5
Lengte	mm 175265
Prijs	€ 29,50

KOGELGEWRICHTTREKKER



Order nr.	245280102	245280201	245280300	245280409
Orig. nr.	AT186	AT191	AT192	AT194
Capaciteit	mm 18	29	40	46
Aanpasbare hoogte	mm 38	60	80	100
Prijs	€ 37,50	70,50	86,50	98,50

BESCHERMINGSMAT UIT KUNSTSTOF MET MAGNETISCHE STRIPS.

Gebruikt ter bescherming van het koetswerk bij het herstellen van de wagen.



Order nr.	109480103
Orig. nr.	FC01
Afmetingen (l x b x h)	mm 1070x25x400
Prijs	€ 54,50

HANDBORSTEL MET 4-RIJIGE STAALDRAAD EN KUNSTSTOF HANDGREEP.

Kenmerken:

- Borstellengte 140 mm
- Totale lengte 245 mm

Verkrijgbaar per stuk of in een display.



Order nr.	724581040	724581050
Orig. nr.	HA4521343008	HA452134D24
Gewicht	kg 0,12	0,10
Verpakkingseenheid (VE)	1	24
Prijs/VE	€ 4,02	50,50

HANDBORSTEL MET 1-RIJIGE POLYPROBLEEN DRAAD EN KUNSTSTOF HANDGREEP.

Kenmerken:

- Borstellengte 140 mm
- Totale lengte 245 mm

Verkrijgbaar per stuk of in een display.



Order nr.	724581120	724581130
Orig. nr.	HA4628913008	HA462891D24
Gewicht	kg 0,10	0,10
Verpakkingseenheid (VE)	1	24
Prijs/VE	€ 3,30	37,50

ZUIGNAP VOOR HET EENVOUDIG OPTILLEN VAN GLADDE VLAKKE MATERIALEN, ZOALS GLAS, MARMER, ENZ.



Order nr.	237760103	237760202	237760301
Orig. nr.	SL01	SL02	SL03
Maximale belasting	kg 30	60	120
Diameter	mm 118	118	118
Afmetingen (l x b x h)	mm 118x118x110	118x330x75	330x330x75
Prijs	€ 41,50	48,50	72,50

MONTAGESTOEL.

Kenmerken:

- 4 draaibare wielen
- Verstelbaar in de hoogte 420 tot 500 mm
- Diameter zitvlak 360 mm
- Handig opbergvak



Order nr.	186250205
Orig. nr.	TCA06
Minimum hoogte	mm 420
Maximum hoogte	mm 500
Diameter zitje	mm 360
Prijs	€ 112,00

HANDBORSTEL MET 4-RIJIGE ROESTVRIJSTAAL DRAAD 0,30 MM EN KUNSTSTOF HANDGREEP.

Geschikt voor ontlakken, ontroesten, reinigen

Kenmerken:

- Borstellengte 100 mm
- Totale lengte 280 mm

Verkrijgbaar per stuk of in een display.



Order nr.	724581075	724581076
Orig. nr.	HA4523348008	HA45334D24
Gewicht	kg 0,12	5,00
Verpakkingseenheid (VE)	1	24
Prijs/VE	€ 5,87	95,50

HANDBORSTEL MET 1-RIJIGE ROESTVRIJSTAAL DRAAD EN KUNSTSTOF HANDGREEP.

Kenmerken:

- Borstellengte 140 mm
- Totale lengte 245 mm

Verkrijgbaar per stuk of in een display.



Order nr.	724581100	724581110
Orig. nr.	HA4623913008	HA462391D24
Gewicht	kg 0,11	0,10
Verpakkingseenheid (VE)	1	24
Prijs/VE	€ 7,52	70,50

STABIELE EN COMFORTABLE MONTAGELIGBED.

Kenmerken:

- Stevige wielen
- Uitsparingen in het frame voor de ellebogen



Order nr.	231350109
Orig. nr.	TCA07
Gewicht	kg 8,50
Afmetingen (l x b x h)	mm 1050x500x155
Prijs	€ 144,00

KOM UIT PVC MET EEN STERKE MAGNEET VOOR BEVESTIGING AAN GEREEDSCHAPSWAGENS, GEREEDSCHAPSPANEEL ...



Order nr.	174610204		
Orig. nr.	580R		
Diameter	mm	150	
Afmetingen (l x b x h)	mm	160x150x130	
Prijs	€	20,50	

MAGNETISCHE ROESTVRIJE STALEN SCHOTEL.

Kenmerken:

- De magneet onder de schotel is met kunststof bedekt om de verf niet te beschadigen
- Om schroeven, moeren, bouten, ... te houden
- Kan zowel op de zijkant als ondersteboven worden geplaatst

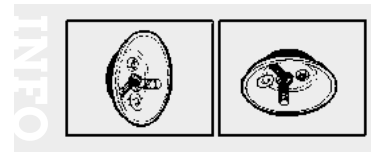

580

Order nr.	15610108		
Orig. nr.	580		
Diameter	mm	150	
Afmetingen (l x b x h)	mm	150x150x60	
Prijs	€	17,50	

MAGNETISCHE ROESTVRIJE STALEN SCHOTEL.

Kenmerken:

- De 2 magneten onder de schotel zijn met kunststof bedekt om de verf niet te beschadigen
- Om schroeven, moeren, bouten, ... te houden
- Kan zowel op de zijkant als ondersteboven worden geplaatst



580A

Order nr.	118470103		
Orig. nr.	580A		
Afmetingen (l x b x h)	mm	325x150x70	
Prijs	€	35,50	

GROTE MAGNETISCHE ROESTVRIJ STALEN SCHOTEL.

Kenmerken:

- De 4 magneten onder de schotel zijn met kunststof bedekt om de verf niet te beschadigen
- Om schroeven, moeren, bouten, ... te houden
- Kan zowel op de zijkant als ondersteboven worden geplaatst



580S

Order nr.	186870101		
Orig. nr.	580S		
Afmetingen (l x b x h)	mm	295x270x42	
Prijs	€	51,50	

MAGNETISEER EN DEMAGNETISEER GEREEDSCHAP VOOR SCHROEVENDRAAIERTIPS.



Order nr.	60600103		
Orig. nr.	MR500		
Afmetingen (l x b x h)	mm	60x30x20	
Prijs	€	8,61	

TELESCOPISCHE MAGNETISCHE PICK-UP MET EEN KRACHTIGE MAGNEET.

Kenmerken:

- Neemt magnetische componenten op in moeilijk te bereiken plaatsen
- Plastieken handvat



Order nr.	116790106		
Orig. nr.	SD501		
Diameter magneet	mm	7	
Lengte ingetrokken-uitgetrokken	mm	160 / 550	
Prijs	€	8,05	

MAGNETISCHE PICK-UP PEN MET SCHRIJFPEN AAN HET ANDERE UITEINDE.

Kenmerken:

- Kan tot 540 mm lengte worden uitgeschoven
- Ideaal om metalen componenten op te picken
- Met pocket-clip



Order nr.	04200101	801100166
Orig. nr.	585MP	585OMP
Diameter magneet	mm	6
Lengte minimum/maximum	mm	135 - 540
Sets in display		50
Prijs	€	14,50

TELESCOPISCHE CONTROLE-SPIEGEL.

Kenmerken:

- Met pocket-clip
- Met een krachtige magneet en pen



Order nr.	35680107		
Orig. nr.	582MI		
Diameter magneet	mm	6	
Diameter spiegel	mm	32	
Lengte minimum/maximum	mm	230 - 570	
Prijs	€	21,50	

TELESCOPISCHE INSPECTIESPIEGEL.

Troeven:

- Handvat in rode anti-slip materie
- Met kogelkop en pocket-clip



Order nr.	112280102 ⓘ	
Orig. nr.	581TMI	
Lengte	mm	250 - 850
Diameter spiegel	mm	57
Prijs	€	20,50

VERGROOTGLAS MET HANDGREP OF OP MAGNETISCHE VOET.

Troeven:

- Met 14 LED's geplaatst in het frame rond het vergrootglas
- Optionele adapter 230V verkrijgbaar
- 3 x vergrotend

Geleverd zonder batterijen (2 x AAA)



Order nr.	172850109 ⓘ	
Orig. nr.	587H	
Uitvergroting x	3	
Glas diameter	mm	100
LED vermogen	W	1,3
Lichtsterkte	lm	72
Afmetingen (l x b x h)	mm	49x132x295
Prijs	€	70,50

FLEXIBELE WERKLAMP.

Kenmerken:

- Met lang flexibel handvat
- Magnetisch
- Te gebruiken met batterijen 2 x R6
- Voor mobiel gebruik in gesloten ruimte

Batterijen niet meegeleverd.



Order nr.	69060101 ⓘ	
Orig. nr.	586	
Lader	Nee	
Gewicht	kg	0,10
Afmetingen (l x b x h)	mm	20x45x595
Prijs	€	56,50

3-DELIGE INSPECTIESET MET TELESCOPISCHE WERKTUIGEN IN TC TRAY.

Kenmerken:

- 1 inspectiespiegel
- 1 vergrootglas
- 1 magneet



Order nr.	109460105 ⓘ	
Orig. nr.	TTTM03	
Diameter magneet	mm	12
Diameter vergrootglas/spiegel	mm	55
Prijs	€	49,50

TELESCOPISCHE PICK-UP MAGNEET MET POCKET-CLIP.

Kenmerken:

- Geschikt om magnetisch-metalen voorwerpen op moeilijke plaatsen te bereiken
- Handvat in rode anti-slip materie



Order nr.	112290101 ⓘ	
Orig. nr.	581TMP	
Diameter magneet	mm	12
Lengte ingetrokken-uitgetrokken	mm	180 - 850
Prijs	€	21,50

FLEXIBELE KLAUW-PICK UP.

Bestaat uit:

- Een flexibele draad met (niet-) magnetische tang, regelbaar vanaf het handvat

Geschikt voor:

- Voor het vasthouden en het opnemen van kleine voorwerpen zoals schroeven en bouten in moeilijk te bereiken plaatsen



Order nr.	117760108 ⓘ	186660106 ⓘ
Orig. nr.	AT135	AT135M
Type	Niet magnetisch	Magnetisch
Lengte	mm	600
Prijs	€	16,50

FLEXIBELE LED LAMP MET MAGNEET.

Kenmerk:

- Met 3 LEDs

3 x LR44 niet meegeleverd.



Order nr.	167910108 ⓘ	
Orig. nr.	587M	
Lichtsterkte	lm	76,5
Gewicht	kg	0,07
Afmetingen (l x b x h)	mm	25x25x370
Prijs	€	18,50

8-DELIGE INSPECTIESET IN TC TRAY.

Kenmerken:

- 2 Telescopische pick-up werktuigen
- 1 inspectiespiegel
- 1 vergrootglas
- 1 LED lamp model 585
- Geleverd met 2 batterijen



Order nr.	144370103 ⓘ	
Orig. nr.	TTTM08	
Lengte flexibele pickup	mm	310
Lengte telescopische pickup	mm	160-480
Prijs	€	65,50

BANKHAMER DIN 1040.

Kenmerk:

- Kunststof steel



Order nr.	Orig. nr.	Lengte mm	Gewicht van de kop g	Prijs €
117030106	HMEG300	300	300	17,50
117030205	HMEG500	320	500	20,50
117030304	HMEG800	350	800	25,50

BANKHAMER VAN 2 KG.

Kenmerken:

- Steel in hickory
- DIN 1040



Order nr.	709000032
Orig. nr.	IZ5823
Lengte	mm 400
Gewicht van de kop	g 2000
Prijs	€ 52,50

KLAUWHAMER IN KOOLSTOFVEZEL.

Kenmerken:

- Voor 25% meer flexibiliteit dan glasvezel
- Ophanggat aan het uiteinde van het handvat, om de val van de hamer te voorkomen bij werken op hoogte



Order nr.	231850207
Orig. nr.	HMCHC16
Gewicht van de kop	g 454
Totale lengte	mm 327
Diameter baan	mm 28
Prijs	€ 35,50

KLAUWHAMER MET RONDE BAAN EN ACHTHOEKIGE KOP.

Kenmerken:

- Chroom, ovaal stalen handvat met grip uit geperforeerde rubber
- Ophanggat aan het uiteinde van het handvat, om de val van de hamer te voorkomen bij werken op hoogte



Order nr.	Orig. nr.	Gewicht van de kop g	Totale lengte mm	Prijs €
231840109	HMCH08A	227	290	24,50
231840208	HMCH13A	368	335	26,50
231840307	HMCH16A	370	312	25,50
231840406	HMCH20A	567	340	32,50

MAGNETISCHE KLAUWHAMER.

Kenmerken:

- Met ronde baan en achthoekige kop
- Chroom, ovaal stalen handvat met grip uit geperforeerde rubber
- Gesmeed kop met magnetische spijkerhouder
- Ophanggat aan het uiteinde van het handvat, om de val van de hamer te voorkomen bij werken op hoogte



Order nr.	231840505
Orig. nr.	HMCH16M
Gewicht van de kop	g 454
Totale lengte	mm 341
Diameter baan	mm 27,5
Prijs	€ 32,50

METSELHAMER.

Kenmerken:

- Ideaal voor het snijden van bakstenen, steen of metselwerk
- Ophanggat aan het uiteinde van het handvat, om de val van de hamer te voorkomen bij werken op hoogte



Order nr.	231850108
Orig. nr.	HMBH16
Gewicht van de kop	g 454
Totale lengte	mm 291
Diameter baan	mm 23
Prijs	€ 34,50

BANKHAMER DIN 1040.

Kenmerk:

- Steel in hickory



Order nr.	709000029
Orig. nr.	IZ5820
Lengte	mm 300
Gewicht van de kop	g 200
Prijs	€ 15,50

SCHOKDEMPENDE KLAUWHAMER.

Kenmerken:

- Stalen hamer in een stuk gesmeed, met schokdempend handvat
- Gesmeed kop met magnetische spijkerhouder
- Ophanggat aan het uiteinde van het handvat, om de val van de hamer te voorkomen bij werken op hoogte



Order nr.	237920103
Orig. nr.	HMCHM16
Gewicht van de kop	g 454
Totale lengte	mm 333
Diameter baan	mm 29
Prijs	€ 52,50

INFO

Bekijk het volledige en up-to-date aanbod



Surf naar www.vynckier.biz/slaggereedschap

HAMER MET NYLON KOP EN RUBBER KOP.

Kenmerk:

- Ronde, stalen steel met geperforeerd rubber handvat

Info: kop apart beschikbaar HMSFRK



Order nr.	105810105 ⓘ	
Orig. nr.	HMSF	
Gewicht van de kop	g	22
Gewicht	kg	0,67
Prijs	€	33,50

TERUGSLAGVRIJE HAMER.

Kenmerken:

- Zwarte uitvoering
- Kop gevuld met staaldeeltjes om terugkaatsing te vermijden



Order nr.	Orig. nr.	Gewicht van de kop	Prijs
		g	€
117870105 ⓘ	HMDH35	35	24,50
186360103 ⓘ	HMDH45	45	29,50
117870204 ⓘ	HMDH55	55	40,50
186360202 ⓘ	HMDH65	65	52,50

HAMER VOLRUBBER KOP.

Kenmerken:

- Ronde stalen steel
- Met geperforeerd rubber handvat



Order nr.	758704000 ⓘ	
Orig. nr.	IZ5870000400	
Gewicht van de kop	g	104
Prijs	€	31,50

MOKERHAMER UIT CARBON.

Kenmerk:

- Ophanggat aan het uiteinde van het handvat, om de val van de hamer te voorkomen bij werken op hoogte



Order nr.	231870106 ⓘ	
Orig. nr.	HMS1250	
Gewicht van de kop	g	1250
Totale lengte	mm	296
Prijs	€	43,50

BOLKOPHAMER.

Kenmerken:

- Engels model
- Steel in kunststof



Order nr.	Orig. nr.	Gewicht van de kop	Prijs
		g	€
105880058 ⓘ	HMBP12	380	19,50
105880108 ⓘ	HMBP16	540	22,50
105880207 ⓘ	HMBP24	775	30,50
105880306 ⓘ	HMBP32	1010	38,50

UITDEUKHAMER MET BOLLE PUNTVORMIGE KOP.

Kenmerk:

- Prima kwaliteit met hickory-houten handvat



Order nr.	117900100 ⓘ	
Orig. nr.	HMBH01	
Lengte	mm	325
Gewicht	kg	0,43
Prijs	€	40,00

UITDEUKHAMER MET PUNTVORMIGE KOP.

Kenmerk:

- Prima kwaliteit met hickory-houten handvat



Order nr.	117900209 ⓘ	
Orig. nr.	HMBH02	
Lengte	mm	325
Gewicht	kg	0,41
Prijs	€	39,90

UITDEUKHAMER.

Kenmerk:

- Prima kwaliteit met hickory-houten handvat



Order nr.	117900308 ⓘ	
Orig. nr.	HMBH03	
Lengte	mm	325
Gewicht	kg	0,44
Prijs	€	40,50

5-DELIGE HAMERSET.

Kenmerken:

- 2 terugslagvrije hamers
- 3 uitdeukhamers met bolle puntvormige kop, puntvormige kop, platte kop



Order nr.	122440100 ⓘ	
Orig. nr.	TTPSAD	
Diameter kop van terugslagvrije hamers	mm	35 - 55
Plaatwerkhamer	Met rechte pin - Met ronde puntige kop - Met vierkante kop	
Prijs	€	138,00

PLATTE KOUDBEITEL.

Kenmerk:

- Speciaal staal verchroomd en inductiegehard



Order nr.	Orig. nr.	Totale lengte mm	Breedte top mm	Prijs €
117020909	CC150F	150	19	12,50
117021006	CC200F	200	25	17,50
117021154	CC240F	240	26	21,50
117021105	CC250F	250	25	21,50

HOUTBEITEL MET SCHOKBESTENDIG HANDVAT.

Kenmerken:

- Transparante lak coating
- Kunststof beschermhoes



Order nr.	Orig. nr.	Breedte blad mm	Totale lengte mm	Prijs €
231860107	WCC06	6	275,6	16,50
231860206	WCC08	8	275,6	16,50
231860305	WCC10	10	275,6	16,50
231860404	WCC12	12	275,6	16,50
231860503	WCC14	14	275,6	16,50
231860602	WCC16	16	275,6	16,50
231860701	WCC18	18	275,6	17,50
231860800	WCC20	20	275,6	17,50
231860909	WCC22	22	275,6	17,50
231861006	WCC25	25	280,5	17,50
231861105	WCC32	32	290,5	19,50
231861204	WCC38	38	304,5	20,50

PLATTE KOUDBEITEL DIN 6453.

Kenmerk:

- Speciaal staal verchroomd



Order nr.	Orig. nr.	Totale lengte mm	Breedte top mm	Prijs €
755002000	IZ5500400200	200	26	8,94
755002500	IZ5500400250	250	29	12,50
755003000	IZ5500400300	300	29	15,50

CILINDRISCHE DOORSLAGEN.

Kenmerken:

- Speciaal staal
- Inductiegehard HRC 52 +/-2
- Verchroomd
- Met speciaal geharde kop HRC 40 +/-50



Order nr.	Orig. nr.	Maat mm	Lengte mm	Prijs €
117020107	PP03	3	150	6,00
117020206	PP04	4	150	6,00
117020305	PP05	5	150	6,00
117020404	PP06	6	150	6,00
117020503	PP07	7	150	7,47
117020602	PP08	8	150	7,47

KOUDBEITEL MET VEILIGHEIDSHANDVAT.

Kenmerken:

- Speciaal staal
- Verchroomd
- DIN6453



Order nr.	Orig. nr.	Totale lengte mm	Breedte top mm	Prijs €
755009250	IZ5500470250	250	29	24,50
755009300	IZ5500470300	300	29	25,50

CENTERPUNT.

Kenmerken:

- Speciaal staal verchroomd
- Inductiegehard HRC 52 +/-2
- Met speciaal geharde kop HRC 40 +/-5



Order nr.	Orig. nr.	Maat mm	Lengte mm	Prijs €
117021170	CP04	4	150	7,36
117021204	CP05	5	150	7,14
117021303	CP08	8	150	8,05

INFO

Bekijk het volledige en up-to-date aanbod

Surf naar www.vynckier.biz/slaggereedschap

AUTOMATISCH CENTERPUNT 135 MM MET POCKET CLIP.

Kenmerk:

- Diameter tip 1 mm



Order nr.	122260102
Orig. nr.	SCP01
Lengte	mm 135
Prijs	€ 18,50

5 DELIGE SET CENTERPUNTEN EN BEITEL UIT GEHARD SPECIAAL STAAL.

Kenmerken:

- Cilindrisch
- Met schokbestendige kop en achthoekige schacht

Geleverd in een kunststof houder.



Order nr.	237860101
Orig. nr.	PCX05
Centerpunten	mm 3x150 - 4x150- 2x 5x150
Platte beitel	mm 18x150
Prijs	€ 25,50

HOLPIJPEN DIN 7200.

Kenmerk:

- Chroom vanadium



Order nr.	Orig. nr.	Maat	Lengte mm	Prijs €
757003030	IZ5703	3	105	7,03
757004040	IZ5704	4	105	7,64
757005050	IZ5705	5	110	8,44
757006060	IZ5706	6	110	8,94
757008080	IZ5708	8	115	11,50
757009090	IZ5709	9	120	11,50
757001010	IZ5710	10	120	13,50
757001111	IZ5711	11	125	12,50
757001212	IZ5712	12	125	16,50
757001313	IZ5713	13	130	18,50
757001414	IZ5714	14	130	19,50
757001515	IZ5715	15	135	17,50
757001616	IZ5716	16	135	20,50
757001717	IZ5717	17	140	19,50
757001818	IZ5718	18	140	25,50
757001919	IZ5719	19	145	24,50
757002020	IZ5720	20	145	29,50
757002121	IZ5721	21	150	26,50
757002222	IZ5722	22	150	27,50
757002323	IZ5723	23	160	28,50
757002424	IZ5724	24	160	31,50
757002525	IZ5725	25	170	37,50
757002626	IZ5726	26	170	34,50
757002727	IZ5727	27	180	35,00
757002828	IZ5728	28	180	37,00
757002929	IZ5700240029	29	180	39,00

7 DELIGE HOUTBEITELSET OP MUURREK.

Kenmerken:

- Met transparante lak coating voor bescherming tegen corrosie
- Schokbestendig soft grip handvat
- Elk blad voorzien van een kunststof beschermhoes



Order nr.	231861501			
Orig. nr.	WRWC07			
Maat	mm	6 · 10 · 12 · 16 · 18 · 20		
Prijs	€	82,50		

SET HOLPIJPEN.

Kenmerken:

- DIN 7200
- Chroom vanadium



Order nr.	757002110	757002112
Orig. nr.	IZ57110	IZ57112
Aantal stuks	10	12
Holpijpen	mm 3-4-5-6-7-8-9-10-11-12	mm 3-4-5-6-7-8-9-10-11-12-13-14
Prijs	€ 50,50	€ 66,50

9-DELIGE BEITEL- EN DOORSLAGENSET IN TC TRAY.

Kenmerken:

- 2 beitels lengte 150 en 200 mm
- 6 doorslagen
- 1 centerpunt lengte 150 mm



Order nr.	69220101		
Orig. nr.	TTPC09		
Top diameter doorslagen	mm	3 · 4 · 5 · 6 · 7 · 8	
Breedte beitels	mm	19 · 25	
Punt diameter centerdoorslag	mm	5	
Prijs	€	54,50	

4 DELIGE HOUTBEITELSET IN EEN KOFFER.

Kenmerken:

- Met transparante lak coating voor bescherming tegen corrosie
- Schokbestendig soft grip handvat
- Elk blad voorzien van een kunststof beschermhoes



Order nr.	231861303		
Orig. nr.	WCS04L		
Breedte top	mm	6-12-18-25	
Prijs	€	39,50	

SET VAN 6 DOORSLAGEN VAN 3 TOT 8 MM.

Kenmerken:

- Koolstofstaal
- Inductiegehard HRC 52 +/-2
- Met speciaal geharde kop HRC40 +/-5

Geleverd in handige kunststof houder.



Order nr.	69110104		
Orig. nr.	PPS06		
Lengte	mm	150	
Diameter top	mm	3 · 4 · 5 · 6 · 7 · 8	
Prijs	€	29,00	

10-DELIG BEITEL EN DOORSLAGENSET.

Bestaande uit:

- Doorslagen 3,4,5,6,7,8 mm
- Koudbeitels 18x150, 25x200, 25x250
- Centerpunt 5 mm
- Wandrek



Order nr.	199810102		
Orig. nr.	WRPC10		
Top diameter doorslagen	mm	3 · 4 · 5 · 6 · 7 · 8	
Breedte beitels	mm	18 · 25	
Punt diameter centerdoorslag	mm	5	
Prijs	€	71,50	

4 DELIGE HOUTBEITELSET IN EEN KOFFER.

Kenmerken:

- Met transparante lak coating voor bescherming tegen corrosie
- Schokbestendig soft grip handvat
- Elk blad voorzien van een kunststof beschermhoes



Order nr.	231861402		
Orig. nr.	WCS04S		
Breedte top	mm	10-16-18-20	
Prijs	€	39,50	

EXTRA ZWARE PLATTE PRIEM - KOEVOET.

Kenmerken:

- Met zware chroom vanadium schacht
- Kunststof handvat
- Met platte gespleten v-top



Order nr.	118110105 ⓘ		
Orig. nr.	PB12A		
Lengte	mm	300	
Prijs	€	13,50	

EXTRA ZWARE GEBOGEN PRIEM - KOEVOET MET ZWARE CHROOM VANADIUM SCHACHT.

Kenmerken:

- Kunststof handvat
- Met gebogen platte top
- Lengte 450 mm



Order nr.	118110204 ⓘ		
Orig. nr.	PB18A		
Lengte	mm	450	
Prijs	€	19,50	

EXTRA ZWARE PLATTE PRIEM - KOEVOET.

Kenmerken:

- Met zware chroomvanadium schacht
- Kunststof handvat
- Met platte top



Order nr.	118110303 ⓘ		
Orig. nr.	PB22A		
Lengte	mm	550	
Prijs	€	23,50	

3 IN 1 SLAGGEREEDSCHAP: HEFFEN, BREKEN EN UITHALEN VAN NAGELS.

Kenmerken:

- Gemaakt uit één stuk staal voor meer robuustheid
- De smalle contactoppervlaktes en gepolijste randen zorgen voor eenvoudig gebruik in kleine ruimtes



Order nr.	102140201 ⓘ	270060106 ⓘ
Orig. nr.	PF190	PF380
Lengte	mm	190
Prijs	€	13,50
		23,00

KOEVOET IN GEHARD STAAL.



Order nr.	212140206 ⓘ		
Orig. nr.	212140206		
Lengte	mm	750	
Prijs	€	20,50	

KOEVOET VOOR HET OPENBREKEN VAN KISTEN.

Kenmerken:

- Vierkante kop
- Achthoekige greep



Order nr.	212240105 ⓘ	212240204 ⓘ
Orig. nr.	212240105	212240204
Lengte	mm	1200
Prijs	€	54,50
		62,50

KOEVOET MET EEN RONDE, SPITSE PUNT AAN HET ENE EINDE EN EEN VLAkke RONDE HAAK AAN HET ANDERE EINDE.

Kenmerken:

- Speciaal gehard staal
- Matverchromd



Order nr.	Orig. nr.	Lengte	Prijs
		mm	€
116980103 ⓘ	PB12	300	19,50
116980202 ⓘ	PB16	400	25,50
116980301 ⓘ	PB20	500	41,50

SET VAN 3 KOEVOETEN IN TTX TRAY.

Kenmerk:

- Met een spitse punt aan het ene einde en een vlakke haak aan het andere einde



Order nr.	100690106 ⓘ		
Orig. nr.	TTXPB3		
Lengte	mm	300 - 400 - 500	
Prijs	€	60,50	

SET VAN 3 PRIEMEN IN TTX TRAY.

Kenmerken:

- Stevig en ergonomisch handvat
- Universeel toepasbaar



Order nr.	117860106 ⓘ		
Orig. nr.	TTXPB3A		
Lengte	mm	300 - 450 - 550	
Prijs	€	46,50	

BANDENLICHTER IN MEDIUM CARBON STAAL.

- Kenmerk:**
- HRC 40 ±2°



Order nr.	Orig. nr.	Lengte mm	Prijs €
151540101	AT20512	304	16,50
151540200	AT20516	406	27,50
151540309	AT20520	508	31,50
151540408	AT20524	609	28,50

BANDENLICHTER PLAT MODEL.



Order nr.	Orig. nr.	Lengte mm	Prijs €
763504000	IZ6350400400	400	18,50
763505000	IZ6350400500	500	24,50
763506000	IZ6350400600	600	27,50

BANDENLICHTER PLAT MODEL MET GEBOGEN TOP.



Order nr.	763606000
Orig. nr.	IZ6360400600
Lengte mm	600
Prijs €	31,50

PRIEM MET RECHTE CHROOM VANADIUM SCHACHT.

- Kenmerken:**
- Ergonomisch handvat met ophangopening
 - Leverbaar met ronde of vierkant schacht
 - Lengte 220 mm



Order nr.	63090104	63090203
Orig. nr.	MDA-R	MDA-SQ
Ontwerp schacht	rond	vierkant
Lemmetlengte mm	100	100
Prijs €	7,70	6,69

PRIEM MET GEBOGEN SCHACHT.

- Kenmerken:**
- Chroom vanadium schacht
 - Ergonomisch handvat met ophangopening



Order nr.	117690206
Orig. nr.	MDHL
Lengte mm	245
Prijs €	7,70

PRIEM MET 90° HAAKSE TOP.

- Kenmerken:**
- Rond-haakse top met chroom vanadium schacht
 - Ergonomisch handvat met ophangopening



Order nr.	117690305
Orig. nr.	MDH-S
Lengte mm	205
Prijs €	7,81

SCHRAPER.

- Kenmerken:**
- Rechte schacht
 - 22 mm brede platte bek
 - Ergonomisch handvat met ophangopening



Order nr.	03130101
Orig. nr.	MD-SCR
Lengte mm	295
Breedte mm	22
Prijs €	13,50

PRIEM MET 90° HAAKSE TOP.

- Kenmerken:**
- Met rond-haakse top met chroom vanadium schacht
 - Zwart-grijs ergonomisch twee componenten handvat met ophangopening



Order nr.	112390126
Orig. nr.	MDA180
Lengte mm	165
Prijs €	5,00

PRIEM MET 35° HAAKSE TOP.

- Kenmerken:**
- Met chroom vanadium schacht
 - Ergonomische handvat met ophangopening



Order nr.	112390128
Orig. nr.	MDP35
Lengte mm	165
Prijs €	5,00

PRIEM MET 90° HAAKSE TOP.

- Kenmerken:**
- Met chroom vanadium schacht
 - Ergonomische handvat met ophangopening



Order nr.	112390129
Orig. nr.	MDP90
Lengte mm	165
Prijs €	5,00

PRIEM MET 125° HAAKSE TOP.

- Kenmerken:**
- Met chroom vanadium schacht
 - Ergonomische handvat met ophangopening



Order nr.	112390127
Orig. nr.	MDP125
Lengte mm	165
Prijs €	5,00

SET PRIEMEN IN KOFFERTJE.

- Kenmerken:**
- 4 haken
 - Pinnen met een aluminium handvat



Order nr.	172260101
Orig. nr.	TM149
Prijs €	17,50

01 MACHINES

02 AUTO

03 WORKSHOP

04 EQUIPMENT

05 TOOLS

POULIETREKKER 2-ARMIG, STANDAARD MODEL.

Kenmerken:

- Vervaardigd uit chroom vanadium staal
- Verzinkt
- Geharde armen
- Inductie geharde spindel



Order nr.	Orig. nr.	Capaciteit mm	Maximum diameter mm	Prijs €
770308080	IZ7030320808	08x08	80	35,50
770301212	IZ7030321212	12x12	120	49,50
770301616	IZ7030321616	16x16	160	75,50

UNIVERSELE POULIETREKKER 2-ARMIG, ZOWEL BINNEN- ALS BUITENTREKKER.

Kenmerken:

- Chroom vanadium staal
- Inductiegeharde spindel
- Matverchromd

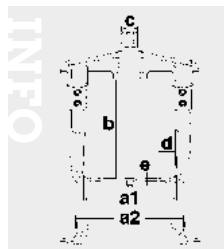

Order nr.	Orig. nr.	Diepte klemming (b) mm	Interne klemming (a1) mm	Externe klemming (a2) mm	Prijs €
143930105	SP1410	97	90	133	71,50
143930204	SP1810	97	130	170	75,50
143930303	SP2215	150	158	209	118,00
143930402	SP2615	150	200	256	134,00
143930501	SP3320	205	250	325	233,00

POULIETREKKER 2-ARMIG 'MASTER' MODEL.

Kenmerken:

- Vervaardigd uit chroom vanadium staal
- Verzinkt
- Geharde armen
- Inductie geharde spindel



Order nr.	Orig. nr.	Capaciteit mm	Maximum diameter mm	Prijs €
770108010	IZ70100810	08x10	80	59,50
770101210	IZ70101210	12x10	120	62,50
770101615	IZ70101615	16x15	160	106,00
770102015	IZ70102015	20x15	200	111,00
770102520	IZ70102520	25x20	250	241,00
770105220	IZ70105220	52x20	520	505,00

POULIETREKKER 3-ARMIG, STANDAARD MODEL.

Kenmerken:

- Vervaardigd uit chroom vanadium staal
- Verzinkt
- Geharde armen
- Inductie geharde spindel



Order nr.	Orig. nr.	Capaciteit mm	Maximum diameter mm	Prijs €
770408080	IZ7040320808	08x08	80	46,50
770401212	IZ7040321212	12x12	120	65,50
770401616	IZ7040321616	16x16	160	99,50
770402320	IZ7040322320	23x20	160	130,00

UNIVERSELE POULIETREKKER 2-ARMIG MET QUICK-ACTION AANPASSING, ZOWEL BINNEN- ALS BUITENTREKKER.

Kenmerken:

- Quick action op de benen voor vlugge afstelling
- Chroom vanadium staal
- Inductiegeharde spindel
- Matverchromd

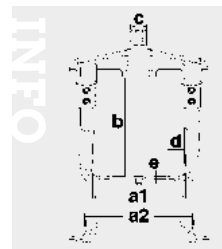

Order nr.	Orig. nr.	Diepte klemming (b) mm	Interne klemming (a1) mm	Externe klemming (a2) mm	Prijs €
178760104	SP1410Q	97	90	133	94,50
178760203	SP1810Q	97	130	170	101,00
178760302	SP2215Q	150	158	209	155,00
178760401	SP2615Q	150	200	256	171,00
178760500	SP3320Q	205	250	325	249,00

DISPLAY VAN 5 POULIETREKKERS MASTER MODEL (IZ701 TYPE).



Order nr.	770106105
Orig. nr.	IZ7010006105
Poulietrekkers	8x10 - 12x10 - 16x15 - 20x15 - 25x20
Prijs	€ 565,00

POULIETREKKER 2-ARMIG, "BATTERY" MODEL MET T-VORMIG HENDEL.

Kenmerken:

- Vervaardigd uit chroom vanadium staal
- Verzinkt
- Geharde armen
- Inductie geharde spindel



Order nr.	770506060 ⓘ	770508080 ⓘ
Orig. nr.	IZ7050320606	IZ7050320808
Breedte	mm 60	80
Hoogte	mm 60	80
Prijs	€ 36,50	38,50

POULIETREKKER 2-ARMIG MET S-VORMING HENDEL.

Kenmerken:

- Vervaardigd uit chroom vanadium staal
- Verzinkt
- Geharde armen
- Inductie geharde spindel



Order nr.	770702013 ⓘ
Orig. nr.	IZ7070322013
Capaciteit	mm 20x13
Maximum diameter	mm 200
Prijs	€ 70,50

UNIVERSELE POULIETREKKER 2-ARMIG.

Kenmerken:

- Vervaardigd uit chroom vanadium staal
- Verzinkt
- Geharde armen
- Inductie geharde spindel



Order nr.	770902222 ⓘ
Orig. nr.	IZ7090322222
Capaciteit	mm 22x22
Maximum diameter	mm 220
Prijs	€ 85,50

POULIETREKKER 3-ARMIG, "BATTERY" MODEL MET T-VORMIG HENDEL.

Kenmerken:

- Vervaardigd uit chroom vanadium staal
- Verzinkt
- Geharde armen
- Inductie geharde spindel



Order nr.	Orig. nr.	Capaciteit	Maximum diameter	Prijs
		mm	mm	€
770604060 ⓘ	IZ7060320406	06x04	60	31,50
770606060 ⓘ	IZ7060320606	06x06	60	36,50
770608080 ⓘ	IZ7060320808	08x08	80	39,00

POULIETREKKER 3-ARMIG, S-VORMIG MODEL.

Kenmerken:

- Vervaardigd uit chroom vanadium staal
- Verzinkt
- Geharde armen
- Inductie geharde spindel



Order nr.	770802013 ⓘ
Orig. nr.	IZ7080322013
Capaciteit	mm 20x13
Maximum diameter	mm 200
Prijs	€ 99,50

UNIVERSELE POULIETREKKER 3-ARMIG.

Kenmerken:

- Vervaardigd uit chroom vanadium staal
- Verzinkt
- Geharde armen
- Inductie geharde spindel



Order nr.	771002222 ⓘ
Orig. nr.	IZ7100322222
Capaciteit	mm 22x22
Maximum diameter	mm 220
Prijs	€ 110,00

POULIETREKKER 3-ARMIG, COMBI-MODEL.

Mogelijk om met 2 of met 3 armen te werken.

Kenmerken:

- Chroom vanadium staal
- Gesmeed en gehard
- Inductiegeharde spindel



Order nr.		131910101	128420106
Orig. nr.		SP11	SP22
Reikwijdte	mm	76-102	78-178
Prijs	€	69,50	155,00

UNIVERSELE POULIETREKKER 3-ARMIG, ZOWEL BINNEN- ALS BUITENTREKKER.

Kenmerken:

- Chroom vanadium staal
- Inductiegeharde spindel
- Matverchromd

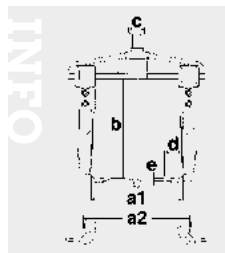

Order nr.	Orig. nr.	Diepte klemming (b) mm	Interne klemming (a1) mm	Externe klemming (a2) mm	Prijs €
178770103	SP31410	97	90	133	116,00
178770202	SP31810	97	130	170	122,00
178770301	SP32215	150	160	211	171,00
178770400	SP32615	150	205	261	181,00
178770509	SP33320	205	252	327	270,00

5-DELIGE SET POULIETREKKERS VAN SP MODEL.

SP model: universele poulietrekker 3-armig, zowel binnen- als buitentrekker.

Kenmerken:

- Chroom vanadium staal
- Inductiegeharde spindel
- Matverchromd



Order nr.		144740107
Orig. nr.		DIS-SP05
Poulietrekkers		SP1410 - SP1810 - SP2215 - SP2615 - SP3320
Prijs	€	665,00

4-DELIGE POULIETREKKER SET IN TC TRAY.

Kenmerken:

- 1 poulietrekker met 3 armen
- Mogelijkheid om de poulietrekker zowel als 2-armig of als 3-armig toestel te gebruiken
- Met omkeerbare armen voor intern en extern trekken



Order nr.		03980109
Orig. nr.		TT804
Vastklemdiepte	mm	100
Vastklembreedte	mm	130
Prijs	€	49,50

UNIVERSELE POULIETREKKER 2-ARMIG MET QUICK-ACTION AANPASSING, ZOWEL BINNEN- ALS BUITENTREKKER.

Quick action op de benen voor vlugge afstelling.

Kenmerken:

- Chroom vanadium staal
- Inductiegeharde spindel
- Matverchromd

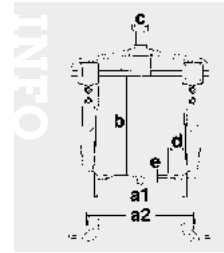

Order nr.	Orig. nr.	Diepte klemming (b) mm	Interne klemming (a1) mm	Externe klemming (a2) mm	Prijs €
178780102	SP31410Q	97	90	133	135,00
178780201	SP31810Q	97	130	170	140,00
178780300	SP32215Q	150	160	211	192,00
178780409	SP32615Q	150	205	261	242,00
178780607	SP33320Q	205	252	327	295,00

5-DELIGE SET POULIETREKKERS VAN SP-Q MODEL.

SP-Q model: Universele poulietrekker 2-armig met **quick-action** aanpassing, zowel binnen- als buitentrekker. Quick action op de benen voor vlugge afstelling.

Kenmerken:

- Chroom vanadium staal
- Inductiegeharde spindel
- Matverchromd



Order nr.		178761003
Orig. nr.		DIS-SP05Q
Poulietrekkers		SP1410Q - SP1810Q - SP2215Q - SP2615Q - SP3320Q
Prijs	€	599,00

INDUSTRIËLE BANKSCHROEVEN MET PIJPKLEMBEKKEN EN DRAAITAFEL.

Troeven:

- Industriële kwaliteit
- Geproduceerd uit onbreekbaar smeedijzer
- Verwisselbare bekken voorzien van gleuven in rastermotief
- Verstelbare geleider zorgt voor parallel klemmen
- Optimale bescherming van de geleider tegen beschadiging en vervuiling
- 360° draaibare voet met vergrendeling

Geschikt voor:

- Kleinere richtwerkzaamheden en compressiewerkzaamheden



Order nr.	Orig. nr.	Bekbreedte mm	Klemwijdte mm	Diameter pijpbekken mm	Gewicht kg	Prijs €
909061000	BAP100	100	102	13	8,30	82,50
909061250	BAP125	125	125	16	12,40	109,00
909061500	BAP150	150	153	16	18,40	149,00
909061750	BAP175	175	180	16	27,40	204,00

PAAR VERVANGBEKKEN VOOR BANKSCHROEF BAP.



Order nr.	Orig. nr.	Voor type	Gewicht kg	Prijs €
909075151	BAP100-J	BAP100	0,35	19,50
909075152	BAP125-J	BAP125	0,39	19,50
909075153	BAP150-J	BAP150	0,39	19,50
909075154	BAP175-J	BAP200	0,50	19,50

PROFESSIELE BANKSCHROEVEN MET PIJPKLEMBEKKEN EN DRAAITAFEL.

Troeven:

- Professionele kwaliteit
- Geproduceerd uit gietijzer
- Verwisselbare bekken voorzien van gleuven in rastermotief
- Verstelbare geleider zorgt voor parallel klemmen
- 360° draaibare voet met vergrendeling

Geschikt voor:

- Kleinere richtwerkzaamheden en compressiewerkzaamheden



Order nr.	Orig. nr.	Bekbreedte mm	Klemwijdte mm	Gewicht kg	Prijs €
909070750	BAGSY3	75	85	6,80	71,50
909071000	BAGSY4	100	110	7,50	77,50
909071250	BAGSY5	125	135	11,00	93,50
909071500	BAGSY6	150	160	14,50	109,00
909072000	BAGSY8	200	210	21,20	160,00
909072500	BAGSY10	250	260	29,00	204,00

PAAR VERVANGBEKKEN VOOR BANKSCHROEF BAGSY.



Order nr.	Orig. nr.	Voor type	Prijs €
909075142	BAGSY3J	BAGSY3	19,50
909075143	BAGSY4J	BAGSY4	19,50
909075144	BAGSY5J	BAGSY5	20,50
909075145	BAGSY6J	BAGSY6	22,50
909075146	BAGSY8J	BAGSY8	24,50
909075147	BAGSY10J	BAGSY10	25,50

PAAR ALUMINIUM BESCHERMBEKKEN.

Kenmerken:

- Aluminium behuizing
- Met magnetische strip voor het vasthechten op bekken
- Kunstof beschermplaat om krassen te voorkomen

Geschikt voor:

- Alle bankschroeven tot 150 mm

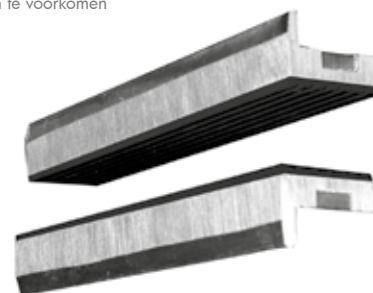

Order nr.	Orig. nr.	Lengte mm	Prijs €
909079150	MGNALU150	150 mm	13,50

INFO

Bekijk het volledige en up-to-date aanbod



Surf naar www.vynckier.biz/poulietrekkers

ZAAGHOUDER IN KUNSTOF MET ANTI-SLIP HANDVAT.

Kenmerken:

- 300 mm zaagbladen
- Kan gebruikt worden als sleutelgat-zaag



Order nr.	118250109
Orig. nr.	704
Bladlengte	variabel
Prijs	€ 10,50

METAAL BEUGELZAAG.

Kenmerken:

- Lengte 300 mm
- In giet-aluminium frame
- In het frame is een opbergruimte verwerkt voor een extra zaagblad
- Geleverd met bi-metaal zaagblad



Order nr.	74350109
Orig. nr.	701
Afmetingen frame	mm 25x12
Lengte zaagblad	mm 300
Frame diepte	mm 390
Prijs	€ 30,50

ALUMINIUM BEUGELZAAG VOOR METAAL.

Kenmerken:

- HSS 24 tanden zaagblad
- 45/90 graden snijhoek
- Met ergonomisch rubberen handgreep



Order nr.	186910204
Orig. nr.	701N1
Bladlengte	mm 300
Maximum lengte	mm 395
Prijs	€ 35,50

ALUMINIUM BEUGELZAAG VOOR METAAL.

Kenmerken:

- HSS 24 tanden zaagblad
- 45/90 graden snijhoek
- Met ergonomisch rubberen handgreep



Order nr.	186910105
Orig. nr.	701N
Bladlengte	mm 300
Maximum lengte	mm 395
Prijs	€ 34,50

JUNIOR BEUGELZAAG VOOR HOUT, METAAL, PLASTIEK, ENZ...

Kenmerken:

- Het blad kan worden vastgezet in 6 verschillende posities
- Geleverd met 3 zaagbladen



Order nr.	69360105
Orig. nr.	705
Bladlengte	mm 150
Frame diepte	mm 50
Prijs	€ 11,50

MINI ALUMINIUM BEUGELZAAG GESCHIKT VOOR HOUT EN METAAL.

Kenmerken:

- 1 zaagblad met 24 tanden voor metaal
- 1 zaagblad met 16 tanden voor hout
- Ergonomisch rubberen handgreep



Order nr.	245690102
Orig. nr.	705A
Afmetingen frame	mm 280
Bladlengte	mm 150
Prijs	€ 16,50

SCHROBZAAG MET VERVANGZAAGBLAD VOOR HOUT EN METAAL.

Kenmerken:

- Het zaagblad kan vastgezet worden in 4 verschillende posities
- Geleverd met 2 zaagbladen - 1 voor hout en 1 voor metaal



Order nr.	20090106
Orig. nr.	703
Maximum lengte	mm 330
Prijs	€ 25,50

HANDZAAGBLADEN VOOR METAAL.

Kenmerken:

- Geleverd met 2 zaagbladen - 1 voor hout en 1 voor metaal



Order nr.	74350208	69360204
Orig. nr.	702	705-5
Lengte zaagblad	mm 300	150
Aantal	2	5
Prijs	€ 9,97	5,44

ZAAGBLAD VOOR SCHROBZAAG 703.

Kenmerken:

- Geleverd met 2 zaagbladen - 1 voor hout en 1 voor metaal



Order nr.	20090205	20090304
Orig. nr.	703-10	703-24
Toepassing	hout	metaal
Prijs	€ 7,14	7,14

UNIVERSEEL MES MET INTREKBAAR MES.

Geleverd met 2 mesjes.



Order nr.	105860100
Orig. nr.	710
Lengte	mm 160
Prijs	€ 7,70

UNIVERSEEL MES MET INTREKBAAR MES.

- Kenmerken:**
- Gebruiksvriendelijke rubbergrip
 - Geleverd met 2 mesjes



Order nr.	118260108
Orig. nr.	710N
Lengte	mm 180
Prijs	€ 14,50

ALUMINIUM MES.

- Kenmerken:**
- Safe auto-return
 - Geleverd met 6 mesjes



Order nr.	173220104
Orig. nr.	711
Lengte	mm 175
Prijs	€ 23,50

UNIVERSEEL MES.

- Kenmerken:**
- Plooibaar
 - Geleverd met 3 mesjes



Order nr.	173220203
Orig. nr.	712
Lengte	mm 178
Prijs	€ 25,50

PLOOIBAAR ALUMINIUM MES.

- Kenmerk:**
- Mini model 10 cm



Order nr.	173220302
Orig. nr.	P-UKF
Lengte	mm 98
Prijs	€ 9,52

BREEKMES MET MESBREKER EN ZAKCLIP.



Order nr.	Orig. nr.	Totale lengte	Breedte mes	Prijs
		mm	mm	€
177710100	710A	130	9	4,42
177710407	710C	160	18	4,42
177710209	710F	140	9	4,30
177710308	710G	180	18	9,06
186880100	710H	125	9	2,16

10 OF 100 VERVANGMESSEN VOOR SCHUIFMESSEN.



Order nr.	105861108	105861207
Orig. nr.	710-10	710-100
Aantal stuks	10	100
Lengte	mm 60	60
Prijs	€ 5,33	37,50

10 OF 100 HAAKSE VERVANGMESSEN VOOR SCHUIFMESSEN.



Order nr.	186890109	186890208
Orig. nr.	710-10H	710-100H
Aantal stuks	10	100
Lengte	mm 50	50
Prijs	€ 10,50	92,50

SET MET 5 BREEKMESSEN EN 35 VERVANGMESSEN IN TC TRAY.

- Kenmerken:**
- 2 universele breekmessen en 2 zakmessen
 - 1 plooibaar mini mes
 - 5 universele vervangmessen
 - 10 vervangmessen voor elk zakmes 9 en 18 mm
 - 10 mini vervangmessen voor plooibaar mini mes



Order nr.	174480103
Orig. nr.	TTK40
Prijs	€ 61,50

10 VERVANGMESSEN VOOR SCHUIFMESSEN.



710U-10



710A-10



710F-10

Order nr.	Orig. nr.	Breedte mes	Aantal stuks	Voor type	Prijs
		mm			€
177711009	710A-10	9	10	710A/F/H	3,40
177711207	710A-100	9	100	710A/F/H	27,50
177711108	710F-10	18	10	710C/G	4,42
177711306	710F-100	18	100	710C/G	39,50
105860308	710U-10		10	P-UKF	5,89

INFO

Bekijk het volledige en up-to-date aanbod



Surf naar www.vynckier.biz/slaggereedschap-autotools

HANDONTBRAMER MINI.

Kenmerken:

- Met vervangbaar HSS mesje
- Het mesblad past zich aan aan de vorm van het werkstuk
- Geschikt voor buizen, randen, gaten



Order nr.	173040205	
Orig. nr.	DET02	
Prijs	€	9,52

ONTBRAAMTOESTEL MET VERVANGBARE HSS MESSEN.

Kenmerken:

- Het mesblad past zich aan aan de vorm van het werkstuk
- Geschikt voor buizen, randen, gaten

Geleverd met 2 messen



Order nr.	173040106	
Orig. nr.	DET01	
Prijs	€	16,50

2 EXTRA MESSEN VOOR DET01.



Order nr.	173041005	
Orig. nr.	DET01RK	
Prijs	€	17,50

BOUTENSCHAREN.

Kenmerken:

- Geharde snijkanten (HRC55-60)
- Snijhoek 30°
- Zelfcenterende instelling van de messen dankzij de centerbout
- Robuuste uitvoering met 2 buisvormige hendels met rubber handgreep



Order nr.	Orig. nr.	Lengte mm	Lengte inch	Capaciteit	Prijs €
101900108	BC414	350	14	7mm (HRC15) of 4mm (HRC40)	32,50
101900207	BC418	450	18	8mm (HRC15) of 5mm (HRC40)	38,50
101900306	BC424	600	18	10mm (HRC15) of 6mm (HRC40)	49,50
101900405	BC430	750	30	13mm (HRC15) of 7mm (HRC40)	66,50
101900504	BC436	900	36	16mm (HRC15) of 8mm (HRC40)	82,50

INFO

Bekijk het volledige en up-to-date aanbod

Surf naar www.vynckier.biz/slaggereedschap-autotools

BUIZENSNIJDER VOOR KOPER EN BRONZEN BUIZEN.

Ideaal voor gebruik in smalle plaatsen.



Order nr.	Orig. nr.	Voor buisdiameter mm	Prijs €
173070103	TFA10	10	20,50
173070202	TFA12	12	21,50
173070301	TFA15	15	23,50
173070400	TFA22	22	25,50

5 EXTRA MESSEN VOOR TFA10-TFA12-TFA15-TFA22.



Order nr.	173071002	
Orig. nr.	TFA0252RK	
Prijs	€	33,50

6-DELIJ BUIZENSNIJDERSET IN TC TRAY.

Kenmerken:

- Buizensnijders voor koper en bronzen buizen
- Verstelbare buizensnijder
- Ontbraamtoestel



Order nr.	186400107	
Prijs	€	102,00

BUIZENSNIJDER VOOR KOPER EN BRONZEN BUIZEN.

Kenmerken:

- Dun snijwiel
- 2 begeleidingswielen
- Intrekbare ruimer



Order nr.	105910103	
Orig. nr.	TF30	
Prijs	€	27,50

BUIZENSNIJDER VOOR KOPER EN BRONZEN BUIZEN.

Kenmerken:

- Een dun snijwiel en 2 begeleidingswielen
- De snijder heeft een constante lengte
- Ideaal voor kleine werkomgevingen



Order nr.	107540106	
Orig. nr.	TF22	
Prijs	€	12,50

EXTRA SNIJWIELEN VOOR BUIZENSNIJDER TF30 EN TF22.



Order nr.	107540205	
Orig. nr.	TF2230RK	
Prijs	€	6,23

ALU BUIZENSNIJDER VOOR KOPER EN ALUMINIUM.



Order nr.	173250101	
Orig. nr.	TF76	
Voor buisdiameter	mm	6-76
Prijs	€	96,50

BUIZENSNIJDER VOOR PVC EN ZACHT PLASTIEK.



Order nr.	173410101	
Orig. nr.	TFP01	
Voor maximum buisdiameter	mm	42
Prijs	€	59,50

BUIZENSNIJDER VOOR PVC.



Order nr.	173410309	
Orig. nr.	TFP02	
Voor maximum buisdiameter	mm	42
Prijs	€	61,50

5 EXTRA MESSEN VOOR TF76.



Order nr.	173251006	
Orig. nr.	TF76RK	
Prijs	€	73,50

EXTRA MES VOOR TFP01.



Order nr.	173410200	
Orig. nr.	TFP01RK	
Prijs	€	24,50

EXTRA MES VOOR TFP02.



Order nr.	173410408	
Orig. nr.	TFP02RK	
Prijs	€	28,50

PVC BUIZENONTBRAMER.



Order nr.	173240300	
Orig. nr.	DBT41	
Voor buisdiameter	mm	3-41
Prijs	€	12,50

ALU BUIZENONTBRAMER.



Order nr.	173240102	173240201	
Orig. nr.	DBT35	DBT54	
Voor buisdiameter	mm	8-35	10-54
Prijs	€	66,50	82,50

BUIZENSNIJDER 19-83 MM.

Kenmerken:

- Om dunwandige roestvrij staal, koper en PVC-buizen te snijden tot dikte 1.5 mm
- Zelfsluitend en met éénhandsbediening
- 15 snijwielen



Order nr.	186770103	
Orig. nr.	TF300	
Buizensnijder	mm	19-83
Prijs	€	75,50

BOUTENSCHAAR MINI.

Kenmerken:

- Geharde snijkanten (>HRC58)
- Snijhoek 80°
- Terugspringveer en sluitfunctie
- Rubberen handvaten



Order nr.	238190102	
Orig. nr.	BC408	
Lengte	mm	200
Capaciteit pianodraad	mm	3.6
Capaciteit staaldraad	mm	4.0
Capaciteit ijzerdraad	mm	5.2
Prijs	€	42,50

BOUTENSCHAAR MINI.

Kenmerken:

- Geharde snijkanten (>HRC58)
- Snijhoek 80°
- Terugspringveer en sluitfunctie
- Ergonomisch 2-componenten handvat



Order nr.	238190201	
Orig. nr.	BC408T	
Lengte	mm	200
Capaciteit pianodraad	mm	3.6
Capaciteit staaldraad	mm	4
Capaciteit ijzerdraad	mm	5.2
Prijs	€	43,50

INFO Bekijk het volledige en up-to-date aanbod

Surf naar www.vynckier.biz/slaggeredschap-autotools

01 MACHINES

02 AUTO

03 WORKSHOP

04 EQUIPMENT

05 TOOLS

KABELKNIPPER.

Kenmerken:

- Matrijsgesmeed
- Knijpt koper en aluminium elektrische kabels tot 2AWG (14 mm²) diameter HRC 60-62



Order nr.		144050101
Orig. nr.		496
Lengte	mm	250
Snijcapaciteit	mm	12
Maximum kabelgrootte	mm²	14 (2AWG)
Prijs	€	28,50

KABEL KNIPPER.



Order nr.		160390100
Orig. nr.		495
Gerold staal	mm	250
Roestvrij staal	mm	570
Ontwerp		rechts
Prijs	€	27,50

METAALSCHAAR.

Kenmerken:

- Schaar uit geperst profiel met kunststof handgrepen
- De hoek tussen het mes en de hendel laat toe dat de hand boven het materiaal blijft bij het snijden
- Met veer en sluitingshendel
- Model voor ofwel rechts ofwel links knippen

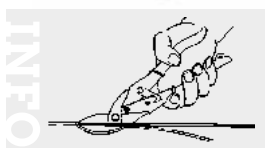

Order nr.		74160300	74160409
Orig. nr.		493	494
Lengte	mm	250	250
Snijcapaciteit in roestvrijstaal	mm	0,9	0,9
Snijcapaciteit plaatstaal	mm	1,5	1,5
Ontwerp		rechts	links
Prijs	€	34,50	39,50

PLAATSCHAAR, RECHT.

Geschikt voor:

- Maximaal 1,5 mm koudgewalst plaatstaal.

Kenmerken:

- Snijranden van molybdeen staal
- Inductie gehard tot HRC 60-62.
- Kunststof handgrepen.
- Met terugveer
- Vergrendeling met éénhandsbediening.



490W



491W



492W

Order nr.		186710109	186710208	186710307
Orig. nr.		490W	491W	492W
Lengte	mm	248	248	250
Snijdikte metalen platen	mm	1,5	1,5	1,5
Snijcapaciteit roestvrij plaatstaal	mm	0,9	0,9	0,9
Snijcapaciteit koper	mm	1,8	1,8	1,8
Snijcapaciteit koudgewalst plaatstaal	mm	1,5	1,5	1,5
Ontwerp		Recht	Recht/Rechts	Recht/Links
Prijs	€	28,50	27,50	28,50

METAALSCHAAR.

Kenmerken:

- Schaar uit geperst profiel met kunststof handgrepen
- De hoek tussen het mes en de hendel laat toe dat de hand boven het materiaal blijft bij het snijden
- Met veer en sluitingshendel
- Model voor recht en recht/links - recht/rechts knippen



Order nr.		74160052	74160102	74160201
Orig. nr.		490	491	492
Lengte	mm	250	250	250
Snijcapaciteit roestvrij metaal	mm	0,9	0,9	0,9
Snijcapaciteit plaatstaal	mm	1,5	1,5	1,5
Ontwerp		recht	recht/rechts	recht/links
Prijs	€	27,50	27,50	28,50

KORTE BLIKSCHAAR UIT GESMEED CHROOM-MOLYBDEEN STAAL.

Kenmerken:

- Gehard tot HRC 60-62
- Samengestelde werking
- Dankzij de hoek tussen de messen en het handgreep blijven de handen steeds boven het materiaal
- Twee componenten handgreep
- Met veer en vergrendelingshendel
- Heel handig in gebruik



494-7



493-7

Order nr.	74160011	74160037
Orig. nr.	494-7	493-7
Lengte	mm 185	185
Type	recht/links	recht/rechts
Snijcapaciteit roestvrij plaatstaal	mm 0,9	0,9
Snijcapaciteit plaatstaal	mm 1,5	1,5
Prijs	€ 32,50	32,50

SCHAAR VOOR HET SNIJDEN VAN ELEKTRONISCHE STUKKEN, PRINTPLATEN.

Kenmerken:

- Roestvrij speciaal staal
- Warm gesmeed
- Matte afwerking



SR1160



SR1180



SR2180



SR3160

Order nr.	177920105	177920204	177920303	177920402
Orig. nr.	SR1160	SR1180	SR2180	SR3160
Lengte	mm 160	180	180	160
Type punten	scherp recht	scherp recht	afgerond recht	scherp gebogen
Prijs	€ 27,50	30,50	30,50	28,50

KABELKNIPPER.

Kenmerken:

- Matrijsgesmeed
- Knijpt koper en aluminium elektrische kabels tot 2AWG (14 mm²) diameter HRC 60-62



Order nr.	144050101
Orig. nr.	496
Lengte	mm 250
Snijcapaciteit	mm 12
Maximum kabelgrootte	mm ² 14 (2AWG)
Prijs	€ 28,50

PROFESSIELE SCHAAR.

Kenmerken:

- Lengte 138 mm
- Blad in hoogwaardig roestvrij staal
- Nylon handvat met 30% glasvezel



Order nr.	144140100
Orig. nr.	497
Lengte	mm 138
Bladlengte	mm 42
Capaciteit zachte kabel	mm 22
Prijs	€ 33,50

ZELFSLUITENDE TANG.

Kenmerken:

- Speciaal roestvrij staal
- Warm gesmeed
- Matte afwerking
- 3 stappen vergrendeling
- Gegroefd



SLP1160/SLP2180



SLP3160/SLP3180

Order nr.	177930104	177930203	177930302	177930401
Orig. nr.	SLP1160	SLP2180	SLP3160	SLP3180
Lengte	mm 160	180	160	180
Type	recht	recht	gebogen	gebogen
Prijs	€ 45,00	47,00	43,00	50,00

PINCET.

Kenmerken:

- Roestvrij speciaal staal
- Warm gesmeed
- Matte afwerking



TW1160/TW1180



TW2125



TW2160



TW2180

Order nr.	Orig. nr.	Lengte mm	Type	Prijs €
177910205	TW1160	160	Recht gegroefd	16,50
177910304	TW1180	180	Recht gegroefd	17,50
177910403	TW2125	125	Gebogen, gegroefd	18,50
177910502	TW2160	160	Gebogen, glad	39,50
177910601	TW2180	170	Zvorm, naaldpunten	39,50

VIKANTE HANDVIJL.

Kenmerken:

- Middelgrof
- Lengte : 250 mm



Order nr.	128540101
Orig. nr.	FLSQ10
Prijs	€ 10,50

SET VAN 12 NAALDVIJLEN IN TC TRAY.

Kenmerken:

- Smooth cut
- Lengte van de vijlen 165 mm
- Type vijlen: rond, half rond, driehoek, vierkant, platte punt, mes type, barrette, kruis, ovaal, scherpe kant, rond plat



Order nr.	128430105
Orig. nr.	TTNF12
Prijs	€ 33,50

PLATTE HANDVIJL.

Kenmerken:

- Met twee vijlkanten, middel grof
- Lengte : 250 mm



Order nr.	128400108
Orig. nr.	FLFT10
Prijs	€ 14,00

HANDVIJL MET TWEE VIJLKANTEN (ROND EN PLAT).

Kenmerken:

- Middelgrof
- Lengte: 250 mm



Order nr.	128520103
Orig. nr.	FLHR10
Prijs	€ 13,50

DRIEHOEKIGE HANDVIJL.

Kenmerken:

- Middelgrof
- Lengte 250 mm



Order nr.	128550100
Orig. nr.	FLTR10
Prijs	€ 11,50

SET VAN 5 HANDVIJLEN IN TTX TRAY.

Kenmerken:

- 1 ronde vijl - Bastard, rasp-c
- 1 halfronde vijl - Bastard, double-cut
- 1 driehoekige vijl - Bastard, double-cut
- 1 platte vijl - Bastard, double-cut
- 1 platte vijl - Smooth, double-cut
- Lengte 250 mm



Order nr.	128440104
Orig. nr.	TTXF05
Prijs	€ 54,50

PLATTE HANDVIJL.

Kenmerken:

- Met twee vijlkanten, middelgrof
- Lengte : 250 mm



Order nr.	128490109
Orig. nr.	FLHF10
Prijs	€ 13,50

RONDE HANDVIJL.

Kenmerken:

- Middelgrof
- Lengte 250 mm



Order nr.	128530102
Orig. nr.	FLRD10
Prijs	€ 10,50

SET VAN 5 HANDVIJLEN L 250MM MIDDELGROF.

Bestaande uit:

- 1 ronde handvijl
- 1 halfronde handvijl
- 1 vierkante handvijl
- 1 driehoek handvijl
- 1 platte handvijl

Geleverd met een wandrek voor montage op een muur of wandpaneel.



Order nr.	128660107
Orig. nr.	WRFL05
Prijs	€ 44,50



FUN RACING TEAM

100% fun since 2003

Marnix D'hondt toont zich steeds weer als één van de snelsten in zijn categorie. Zijn eerste race mag dan wel al dateren uit 1994, hij laat de jongere rijders voortdurend achter zich. In deze sport heb je gereedschap nodig waarop je kunt vertrouwen. Dankzij de Teng Tools gereedschappen tillen we het team naar een hoger niveau.



**SNELSTE MAN
VAN HET CIRCIUT**



FUN-RACING
TEAM

**IF YOU THINK STREET
RACING IS TOO DANGEROUS,
GO HOME, CUT YOUR LAWN
AND LEAVE IT TO US.**

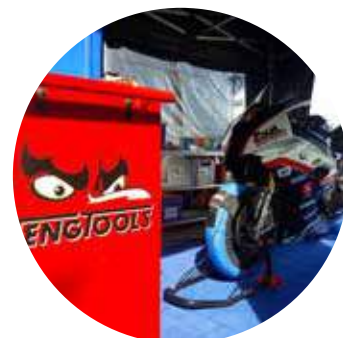

01 MACHINES

02 AUTO

03 WORKSHOP

04 EQUIPMENT

05 TOOLS

SLANGKLEMMEN

Van een superieure kwaliteit



Jubilee-slangklemmen waren de eerste ontworpen wormschroefslangklemmen en zijn na 70 jaar nog steeds de beste. Ze zijn voorzien van een keurmerk volgens BS 5315:1991, een norm waaraan Jubilee-slangklemmen niet alleen voldoen maar zelfs ruimschoots overschrijden. De fabriek L. Robinson & Co is verder BS- en ISO 9002-gecertificeerd. Jubilee heeft een belangrijke rol gespeeld bij de totstandkoming van de BS-norm. Gebruikers in de hele wereld kunnen getuigen dat door het consistent hoge kwaliteitsniveau en de grote betrouwbaarheid Jubilee-slangklemmen elk concurrentiemerk overtreffen.

Voor verdere verwerking worden alle toegepaste materialen nauwkeurig getoetst op de door Jubilee gestelde kwaliteitsvoorschriften.

Componenten

SCHROEFBOUT



De speciaal ontworpen 14TPI-schroefdraad zorgt voor een maximaal en spelingvrij contact met de groeven in de band waardoor de draaikracht wordt omgezet. De schroefbout heeft een zeskante kop sleutelwijdte 7 mm.

BAND



Vervaardigd van nauwkeurig op voorgeschreven trekvastheid 40 - 48 ton - inch² gecontroleerd staal. De groeven worden met nauwkeurig vervaardigde tanden in de band geperst. Hierdoor wordt een homogeen gevormde draad verkregen met extra hardheid en dus grotere slijtvastheid.

HUIS



Vijf verschillende grootten zorgen ervoor dat alle slangklemmen voorzien zijn van een goed aan het spanbereik aangepast huis. De unieke wijze waarop door Jubilee de schroef onverliesbaar in het huis wordt vastgekrompen, biedt voldoende steun aan de schroefkraag en voorkomt dat de schroef het huis kan binnendringen.

CONTACT

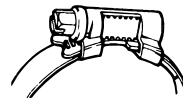

Het in elkaar zetten van de drie componenten is de basis voor het hoge kwaliteitsniveau van Jubilee-slangklemmen. Het strikte aanhouden voor voorgeschreven toleranties en de strenge kwaliteitscontrole tijdens de productie en van het eindproduct garanderen dat Jubilee slangklemmen een blijvende hoge prestatie leveren.

Prestatietest

Onderstaande grafiek toont aan dat Jubilee-slangklemmen (standaarduitvoering) een belangrijke en hogere aandraaikracht weerstaan dan volgens BS-norm vereist.

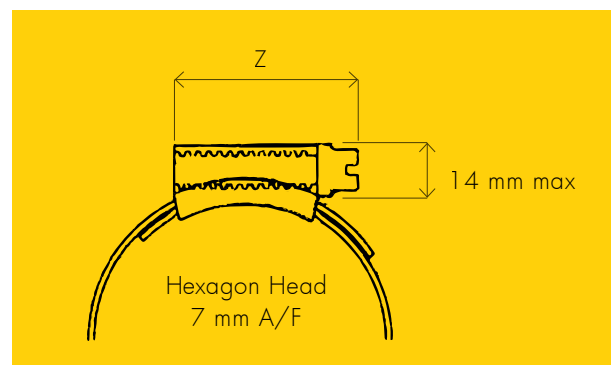
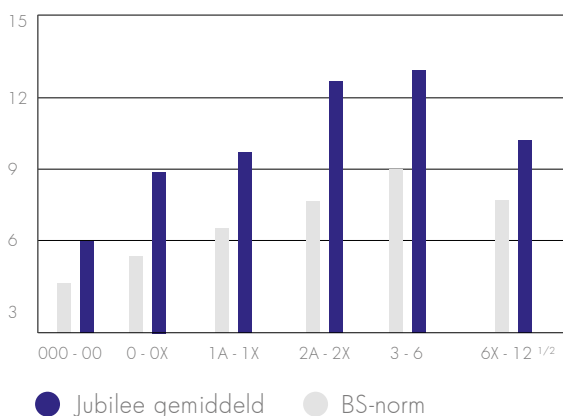

Afmetingen standaard slangklemmen



LIGHT RANGE STALEN SLANGKLEMMEN.

Troeven:

- Smalle band - toepassing waarbij ruimte of gewicht beperkt is
- Biedt weerstand tegen roestvorming - 240 uren NSS test

Kenmerken:

- Verzinkt staal
- Breedte 9,9 mm
- Banddikte 0,76 mm
- Conform DIN 3017 norm
- Schroefkopsluiting 7 mm A/F

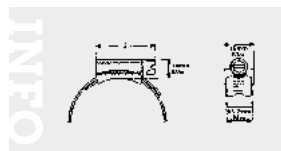

Order nr.	Orig. nr.	Capaciteit mm	Bandbreedte mm	Banddikte mm	Aanbevolen koppel		Maximum koppel Nm	Verpakkingseenheid (VE)	Prijs/VE €
					Nm	Nm			
745681102	JULV016	11 - 16	9,9	0,76	3,4	4,5	4,5	10	11,50
745681203	JULV020	13 - 20	9,9	0,76	3,4	4,5	4,5	10	21,50
745681304	JULV022	12 - 22	9,9	0,76	3,4	4,5	4,5	20	23,50
745681507	JULV027	16 - 27	9,9	0,76	3,4	4,5	4,5	20	24,50
745681607	JULV032	20 - 32	9,9	0,76	3,4	4,5	4,5	20	24,50
745681809	JULV040	25 - 40	9,9	0,76	4,5	6,0	6,0	20	26,50
745681910	JULV045	30 - 45	9,9	0,76	4,5	6,0	6,0	20	26,50
745682011	JULV050	32 - 50	9,9	0,76	4,5	6,0	6,0	20	29,50
745682213	JULV060	40 - 60	9,9	0,76	4,5	6,0	6,0	20	31,50
745682314	JULV070	50 - 70	9,9	0,76	4,5	6,0	6,0	20	32,50
745682516	JULV090	70 - 90	9,9	0,76	4,5	6,0	6,0	10	18,50
745682617	JULV100	80 - 100	9,9	0,76	4,5	6,0	6,0	10	22,50
745682819	JULV120	100 - 120	9,9	0,76	4,5	6,0	6,0	10	23,50
745682920	JULV130	110 - 130	9,9	0,76	4,5	6,0	6,0	10	24,50
745683021	JULV140	120 - 140	9,9	0,76	4,5	6,0	6,0	10	24,50
745683122	JULV150	130 - 150	9,9	0,76	4,5	6,0	6,0	10	25,50
745683223	JULV160	140 - 160	9,9	0,76	4,5	6,0	6,0	10	26,50

LIGHT RANGE ROESTVRIJSTALEN SLANGKLEMMEN.

Troeven:

- Smalle band - toepassing waarbij ruimte of gewicht beperkt is
- Biedt weerstand tegen roestvorming - 1000 uren NSS test

Kenmerken:

- Roestvrij staal - RVS 304
- Breedte 9,9 mm
- Banddikte 0,76 mm
- Conform DIN 3017 norm
- **Schroefkopsluiting 7 mm A/F**

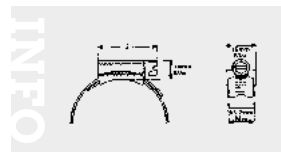

► RVS

Order nr.	Orig. nr.	Capaciteit mm	Bandbreedte mm	Banddikte mm	Aanbevolen koppel		Maximum koppel Nm	Verpakkingseenheid (VE)	Prijs/VE €
					Nm	Nm			
745671001	JULS012	9,5 - 12	9,9	0,76	3,4	4,5	4,5	10	29,50
745671102	JULS016	11 - 16	9,9	0,76	3,4	4,5	4,5	10	29,50
745671203	JULS020	13 - 20	9,9	0,76	3,4	4,5	4,5	10	30,50
745671304	JULS022	12 - 22	9,9	0,762	3,4	4,5	4,5	20	63,50
745671405	JULS025	16 - 27	9,9	0,762	3,4	4,5	4,5	20	63,50
745671607	JULS032	20 - 32	9,9	0,76	3,4	4,5	4,5	20	70,50
745671809	JULS040	25 - 40	9,9	0,762	4,5	6,0	6,0	20	75,50
745671910	JULS045	30 - 45	9,9	0,762	4,5	6,0	6,0	20	78,50
745672011	JULS050	32 - 50	9,9	0,762	4,5	6,0	6,0	20	82,50
745672213	JULS060	40 - 60	9,9	0,762	4,5	6,0	6,0	20	90,50
745672415	JULS080	60 - 80	9,9	0,762	4,5	6,0	6,0	10	50,50
745672516	JULS090	70 - 90	9,9	0,762	4,5	6,0	6,0	10	52,50
745672617	JULS100	80 - 100	9,9	0,762	4,5	6,0	6,0	10	56,50
745672718	JULS110	90 - 110	9,9	0,762	4,5	6,0	6,0	10	59,50
745672819	JULS120	100 - 120	9,9	0,762	4,5	6,0	6,0	10	60,50
745672920	JULS130	110 - 130	9,9	0,762	4,5	6,0	6,0	10	62,50
745673021	JULS140	120 - 140	9,9	0,762	4,5	6,0	6,0	10	64,50
745673122	JULS150	130 - 150	9,9	0,762	4,5	6,0	6,0	10	65,50
745673223	JULS160	140 - 160	9,9	0,762	4,5	6,0	6,0	10	71,50



ORIGINAL STALEN SLANGKLEMMEN.

Troeven:

- De dagelijkse oplossing voor het verbinden van slangen
- Biedt weerstand tegen roestvorming - 240 uren NSS test

Kenmerken:

- Verzinkt staal
- Breedte 13 mm (9,9 mm voor kleine maten)
- Conform DIN 3017
- Conform BS 5315:1991
- **Schroefkopsluiting 7mm A/F**



Order nr.	Orig. nr.	Capaciteit mm	Bandbreedte mm	Aanbevolen koppel Nm	Maximum koppel Nm	Banddikte mm	Verpakkingseenheid (VE)	Prijs/VE €
745731001	JUSV012	9,5 - 12	9,9	3,4	4,5	0,762	10	11,50
745731102	JUSV016	11 - 16	9,9	3,4	4,5	0,762	10	11,50
745731203	JUSV020	13 - 20	9,9	3,4	4,5	0,762	10	11,50
745731304	JUSV022	16 - 22	13,0	4,2	5,6	0,914	10	15,50
745731405	JUSV025	18 - 25	13,0	4,2	5,6	0,914	10	15,50
745731506	JUSV030	22 - 30	13,0	5,1	6,8	0,914	10	16,50
745731607	JUSV035	25 - 35	13,0	5,1	6,8	0,914	10	16,50
745731708	JUSV040	30 - 40	13,0	5,1	6,8	0,914	10	16,50
745731809	JUSV045	32 - 45	13,0	5,1	6,8	0,914	10	16,50
745731910	JUSV050	35 - 50	13,0	5,9	7,9	0,914	10	18,50
745732011	JUSV055	40 - 55	13,0	5,9	7,9	0,914	10	18,50
745732112	JUSV060	45 - 60	13,0	5,9	7,9	0,914	10	19,50
745732213	JUSV070	55 - 70	13,0	6,7	9	0,914	10	20,50
745732314	JUSV080	60 - 80	13,0	6,7	9	0,914	10	22,50
745732415	JUSV090	70 - 90	13,0	6,7	9	0,914	10	22,50
745732516	JUSV100	85 - 100	13,0	6,7	9	0,914	10	24,50
745732617	JUSV120	90 - 120	13,0	6,7	9	0,914	10	25,50
745732718	JUSV140	110 - 140	13,0	6,7	9	0,914	5	14,50
745732819	JUSV150	120 - 150	13,0	5,9	7,9	0,914	5	14,50
745732920	JUSV165	135 - 165	13,0	5,9	7,9	0,914	5	14,50
745733021	JUSV190	158 - 190	13,0	5,9	7,9	0,914	5	17,50
745733122	JUSV216	184 - 216	13,0	5,9	7,9	0,914	5	20,50
745733223	JUSV242	210 - 242	13,0	5,9	7,9	0,914	5	23,50
745733324	JUSV267	235 - 267	13,0	5,9	7,9	0,914	5	25,50
745733425	JUSV292	260 - 292	13,0	5,9	7,9	0,914	5	27,50
745733526	JUSV318	286 - 318	13,0	5,9	7,9	0,914	5	28,50

SET MET 100 ORIGINAL VERZINKTE STALEN SLANGKLEMMEN.

Bestaande uit:

- 1 display van 10 verschillende dozen
- Dozen: JUSV012 - JUSV016 - JUSV020 - JUSV022 - JUSV025 - JUSV030 - JUSV035 - JUSV040 - JUSV45 - JUSV050

Kenmerken:

- Verzinkte uitvoering
- Conform DIN 3017
- Conform BS 5313:1991
- Schroefkopsluiting 7 mm A/F



Order nr.	745661020
Orig. nr.	JUHP100
Prijs	€ 68.50

ORIGINAL ROESTVRIJSTALEN SLANGKLEMMEN.

Troeven:

- De dagelijkse oplossing voor het verbinden van slangen
- Biedt weerstand tegen roestvorming - 1000 uren NSS test

Kenmerken:

- Roestvrij staal - RVS 304
- Breedte 13 mm (9,9 mm voor kleine maten)
- Conform DIN 3017
- Conform BS 5315:1991
- **Schroefkopsluiting 7 mm A/F**

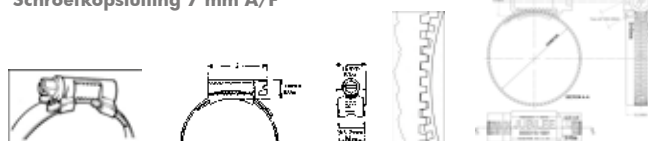

► RVS



Order nr.	Orig. nr.	Capaciteit mm	Bandbreedte mm	Banddikte mm	Aanbevolen koppel Nm	Maximum koppel Nm	Verpakkingseenheid (VE)	Prijs/VE €
745721001	JUSS012	9,5 - 12	9,9	0,762	3,4	4,5	10	33,50
745721102	JUSS016	11 - 16	9,9	0,762	3,4	4,5	10	33,50
745721203	JUSS020	13 - 20	9,9	0,762	3,4	4,5	10	33,50
745721304	JUSS022	16 - 22	13,0	0,914	4,2	5,6	10	37,50
745721405	JUSS025	18 - 25	13,0	0,914	4,2	5,6	10	38,50
745721506	JUSS030	22 - 30	13,0	0,914	5,1	6,8	10	40,50
745721607	JUSS035	25 - 35	13,0	0,914	5,1	6,8	10	44,50
745721708	JUSS040	30 - 40	13,0	0,914	5,1	6,8	10	44,50
745721809	JUSS045	32 - 45	13,0	0,914	5,1	6,8	10	48,50
745721910	JUSS050	35 - 50	13,0	0,914	5,9	7,9	10	50,50
745722011	JUSS055	40 - 55	13,0	0,914	5,9	7,9	10	52,50
745722112	JUSS060	45 - 60	13,0	0,914	5,9	7,9	10	54,50
745722213	JUSS070	55 - 70	13,0	0,914	6,7	9	10	59,50
745722314	JUSS080	60 - 80	13,0	0,914	6,7	9	10	60,50
745722415	JUSS090	70 - 90	13,0	0,914	6,7	9	10	63,50
745722516	JUSS100	85 - 100	13,0	0,914	6,7	9	10	67,50
745722617	JUSS120	90 - 120	13,0	0,914	6,7	9	10	68,50
745722718	JUSS140	110-140	13	0,914	6,7	9	5	36,50
745722819	JUSS150	120-150	13,0	0,914	5,9	7,9	5	40,50
745722920	JUSS165	135-165	13,0	0,914	5,9	7,9	5	41,50
745723021	JUSS190	158 - 90	13,0	0,914	5,9	7,9	5	46,50
745723122	JUSS216	184-216	13	0,914	5,9	7,9	5	52,50
745723223	JUSS242	210 - 242	13,0	0,914	5,9	7,9	5	57,50
745723324	JUSS267	235-267	13,0	0,914	5,9	7,9	5	63,50
745723425	JUSS292	260-292	13,0	0,914	5,9	7,9	5	67,50
745723526	JUSS318	286 - 318	13,0	0,914	5,9	7,9	5	71,50

SET MET 100 ORIGINAL ROESTVRIJSTALEN SLANGKLEMMEN.

Bestaande uit:

- 1 display van 10 verschillende dozen
- Dozen : JUSS012 - JUSS016 - JUSS020 - JUSS022 - JUSS025 - JUSS030 - JUSS035 - JUSS040 - JUSS045 - JUSS050

Kenmerken:

- Roestvrijstaal - RVS 304
- Conform DIN 3017
- Conform BS 5313:1991
- Schroefkopsluiting 7 mm A/F



Order nr.	745661025
Orig. nr.	JUHP100SS
Aantal stuks	100
Prijs	€ 210,00



HIGH TORQUE SLANGKLEMMEN IN ROESTVRIJSTAAL UITVOERING.

Geschikt voor:

- Zware toepassing met kunstof of versterkte slangen
- Hardnekkige lekkage
- Hoge vibratietoepassing

Troeven:

- Aanspankoppel is 2x groter dan bij de normale slangklem
- Biedt weerstand tegen roestvorming - 1000 uren NSS test

Kenmerken:

- Roestvrij staal - RVS 304
- Conform SAE J1508 type HD
- **Schroefkopsluiting 8 mm A/F**

► RVS



Order nr.	Orig. nr.	Capaciteit	Bandbreedte	Banddikte	Aanbevolen koppel	Maximum koppel	Verpakkingseenheid (VE)	Prijs/VE €
		mm	mm	mm	Nm	Nm		
745742035	JUHT35	20 - 35	16,0	0,7	11,9	17,0	10	68,50
745742540	JUHT40	25 - 40	16,0	0,7	11,9	17,0	10	68,50
745742545	JUHT45	25 - 45	16,0	0,7	11,9	17,0	10	68,50
745743050	JUHT50	30 - 50	16,0	0,7	11,9	17,0	10	68,50
745744070	JUHT70	40 - 70	16,0	0,7	11,9	17,0	10	72,50
745746080	JUHT80	60 - 80	16,0	0,7	11,90	17,0	10	80,50
745747095	JUHT95	70 - 95	16,0	0,7	11,90	17,0	10	82,50
745740100	JUHT100	80 - 100	16,0	0,7	11,90	17,0	10	85,50
745740120	JUHT120	90 - 120	16,0	0,7	11,90	17,0	5	42,50
745740140	JUHT140	110 - 140	16,0	0,7	11,90	17,0	5	47,50
745740160	JUHT160	130 - 160	16,0	0,7	11,90	17,0	5	47,50
745740180	JUHT180	150 - 180	16,0	0,7	11,90	17,0	5	49,50
745740200	JUHT200	170 - 200	16,0	0,7	11,90	17,0	5	52,50
745740220	JUHT220	190 - 220	16,0	0,7	11,90	17,0	5	55,50
745740240	JUHT240	210 - 240	16,0	0,7	11,90	17,0	5	57,50
745740260	JUHT260	230 - 260	16,0	0,7	11,90	17,0	5	59,50
745740280	JUHT280	250 - 280	16,0	0,7	11,90	17,0	5	61,50
745740300	JUHT300	270 - 300	16,0	0,7	11,90	17,0	5	62,50
745740320	JUHT320	290 - 320	16,0	0,7	11,90	17,0	5	63,50
745740340	JUHT340	310 - 340	16,0	0,7	11,90	17,0	5	63,50
745740360	JUHT360	330 - 360	16,0	0,7	11,90	17,0	5	68,50
745740380	JUHT380	350 - 380	16,0	0,7	11,90	17,0	5	63,50
745740400	JUHT400	370 - 400	16,0	0,7	11,90	17,0	5	68,50
745740420	JUHT420	390 - 420	16,0	0,7	11,90	17,0	5	73,50
745740440	JUHT440	410 - 440	16,0	0,7	11,90	17,0	5	72,50
745740460	JUHT460	430 - 460	16,0	0,7	11,90	17,0	5	73,50
745740480	JUHT480	450 - 480	16,0	0,7	11,90	17,0	5	78,50
745740500	JUHT500	470 - 500	16,0	0,7	11,90	17,0	5	78,50
745740520	JUHT520	490 - 520	16,0	0,7	11,90	17,0	5	82,50

SUPERCLAMPS SLANGKLEMMEN EXTRA-ZWARE UITVOERING.

Geschikt voor:

- Aanvoer- en aanzuigslangen die een zeer dichte afdichting vereisen

Troeven:

- Zelfaanspannende moeraansluiting garandeert optimale koppel
- Biedt weerstand tegen roestvorming - 168 uren NSS test

- Handmatige of automatische assemblage
- Brugstuk zorgt voor 360° afdichting
- Gladde band beschermt de slang

Kenmerken:

- Verzinkt staal (roestvrij staal op aanvraag)
- Chrom afwerking
- Conform DIN 3017
- **Conform SAE J1508 type TB**



Order nr.	Orig. nr.	Capaciteit	Bandbreedte	Banddikte	Aanbevolen koppel	Maximum koppel	Schroef	Verpakkingseenheid (VE)	Prijs/VE €
		mm	mm	mm	Nm	Nm			
745661720	JSC19	17 - 19	18,0	0,60	4,5	6,0	8	10	18,50
745662023	JSC22	20 - 22	18,0	0,60	4,5	6,0	8	10	18,50
745662325	JSC25	23 - 25	18,0	0,60	4,5	6,0	8	10	19,50
745662628	JSC28	26 - 28	18,0	0,60	4,50	6,0	8	10	20,50
745662931	JSC31	29 - 31	18,0	0,60	4,5	6,0	8	10	21,50
745663235	JSC35	32 - 35	182,0	0,60	6,0	8,0	10	5	13,50
745663639	JSC39	36 - 39	20,0	1,0	6,0	8,0	10	5	13,50
745664043	JSC43	40 - 43	202,0	1,0	6,0	8,0	10	5	13,90
745664447	JSC47	44 - 47	20,0	1,0	6,0	8,0	10	5	17,50
745664851	JSC51	48 - 51	20,0	1,0	6,0	8,0	10	5	17,50
745665255	JSC55	52 - 55	20,0	1,0	6,0	8,0	10	5	18,50
745665659	JSC59	56 - 59	20,0	1,0	6,0	8,0	10	5	18,50
745666063	JSC63	60 - 63	20,0	1,0	6,0	8,0	10	2	7,54
745666467	JSC67	64 - 67	25	1,5	18,50	25,0	13	2	10,50
745666873	JSC73	68 - 73	25,0	1,50	18,50	25,0	13	2	10,50
745667479	JSC79	74 - 79	25,0	1,50	18,50	25,0	13	2	11,50
745668085	JSC85	80 - 85	25,0	1,50	18,50	25,0	13	2	11,50
745668691	JSC91	86-91	25	1,50	18,50	25	13	2	12,50
745669297	JSC97	92 - 97	25,0	1,50	18,50	25,0	13	2	13,50
745660103	JSC103	98 - 103	25,0	1,50	18,50	25,0	13	2	14,50
745660112	JSC112	104 - 112	25,0	1,50	18,50	25,0	13	2	14,50
745660121	JSC121	113-121	25,0	1,50	18,50	25,0	13	2	11,50
745660130	JSC130	122 - 130	25,0	1,50	18,50	25,0	13	2	15,50
745660139	JSC139	131 - 139	25,0	1,50	18,50	25,0	13	2	15,50
745660148	JSC148	140 - 148	25,0	1,50	18,50	25,0	13	2	15,50
745660161	JSC161	149 - 161	25,0	1,80	18,50	25,0	13	2	16,50
745660174	JSC174	162 - 174	25,0	1,80	18,50	25,0	13	2	17,50
745660187	JSC187	175-187	25,0	1,80	18,50	25,0	13	2	14,50
745660200	JSC200	188-200	25,0	1,80	18,50	25,0	13	2	17,50
745660213	JSC213	201-213	25,0	1,80	18,50	25,0	13	2	18,50
745660226	JSC226	214-226	25,0	1,80	18,50	25,0	13	2	17,50
745660239	JSC239	227-239	25,0	1,80	18,50	25,0	13	2	19,50
745660240	JSC255	240 - 255	25,0	1,80	18,50	25,0	13	2	23,50
745660241	JSC265	253 - 265	25,0	1,80	18,50	25,0	13	2	24,50



MULTIBAND VERZINKT - MAAK UW EIGEN SLANGKLEM OP DE GEWENSTE DIAMETER.

Troeven:

- Snel, veelzijdig en handig
- Biedt weerstand tegen roestvorming - 240 uren NSS test

Kenmerken:

- Verzinkt staal
- Breedte 11 mm
- Lengte 10 meter
- 25 schroeven en dito schroefhuls
- **Schroefkopsluiting 7 mm A/F**



Order nr.	745651100	745747102	745747103
Orig. nr.	BZSET1025	BZ10	BZ30
Lengte	m 10	10	30
Aantal schroeven	25	0	0
Prijs	€ 82,50	52,50	128,00

MULTIBAND IN ROESTVRIJ STAAL - MAAK UW EIGEN SLANGKLEM OP DE GEWENSTE DIAMETER.

Troeven:

- Snel, veelzijdig en handig
- Biedt weerstand tegen roestvorming - 1000 uren NSS test

Kenmerken:

- Roestvrij staal - RVS 304
- Breedte 11 mm
- Lengte 10 meter
- 25 schroeven en dito schroefhuls
- **Schroefkopsluiting 7 mm A/F**



► RVS



Order nr.	745747101	745651101	745651102
Orig. nr.	BZSET1025SS	JUMB30	JUMB30S
Lengte	m 10	30	-
Aantal schroeven	25	0	100
Prijs	€ 155,00	205,00	58,50

WINGSPADE SLANGKLEMMEN MET KUNSTSTOF VLEUGELMOER.

Geschiedt voor:

- Frequent aan te spannen en te lossen op toepassingen met lage koppel
- Huishoudelijke toepassingen

Troeven:

- Handmatig sluiten d.m.v. vleugelmoer

- Biedt weerstand tegen roestvorming - 240 uren NSS test

Kenmerken:

- Verzinkt staal
- Breedte 9,9 mm
- **Conform DIN 3017**

Order nr.	Orig. nr.	Capaciteit mm	Bandbreedte mm	Banddikte mm	Aanbevolen koppel Nm	Maximum koppel Nm	Verpakkingseenheid (VE)	Prijs/VE €
745600812	JU00012	9,5 - 12	9,9	0,762	3,4	4,5	20	40,50
745601017	JUM00/16	11 - 16	9,9	0,762	3,4	4,5	20	40,50
745601220	JU00/20	13 - 20	9,9	0,762	3,4	4,5	20	40,50
745601625	JU0X/22	12 - 22	9,9	0,762	3,4	4,5	20	41,50
745602032	JU1A/32	20 - 32	9,9	0,762	3,4	4,5	20	43,50
745602540	JU1C/40	25 - 40	9,9	0,762	4,5	6,0	20	44,50
745603250	JU2A/50	32 - 50	9,9	0,762	4,5	6,0	20	45,50
745604060	JU2X/60	40 - 60	9,9	0,762	4,5	6,0	20	49,50
745605070	JU3/70	50 - 70	9,9	0,762	4,5	6,0	20	51,50



O CLIPS - SYSTEEM OETIKER - SLANGKLEMMEN.

Geschiedt voor:

- Slangbevestigingen in lage en middeldruk
- Onderhoud en OEM
- Lucht, vloeistof, gas, stoomleidingen

Troef:

- Geen schroef - handig op kleine slangen

Kenmerken:

- Verzinkt staal (RVS 304 op aanvraag)
- **Conform SAE J1508 type TE**

Order nr.	Orig. nr.	Capaciteit mm	Bandbreedte mm	Banddikte mm	Verpakkingseenheid (VE)	Prijs/VE €
745701203	JUO0305	3 - 5	5,0	0,7	50	18,50
745701304	JUO0507	5 - 7	6,0	0,7	50	18,50
745701405	JUO0709	7 - 9	7,0	1,0	50	20,50
745701607	JUO0911	9 - 11	7,0	1,0	50	21,50
745701708	JUO1113	11 - 13	7,0	1,0	50	22,50
745701809	JUO1315	13 - 15	7,5	1,0	50	24,50
745701910	JUO1417	14 - 17	8,0	1,2	50	24,50
745702011	JUO1518	15 - 18	8,0	1,2	50	25,50
745702213	JUO1720	17 - 20	8,5	1,2	50	27,50
745702415	JUO2023	20 - 23	9,0	1,5	50	40,50
745702516	JUO2225	22 - 25	10,0	1,5	25	22,50
745702617	JUO2327	23 - 27	10,0	1,5	25	22,50
745702718	JUO2528	25 - 28	10,0	1,5	25	23,50
745702920	JUO2831	28 - 31	10,0	1,5	25	24,50
745703021	JUO3134	31 - 34	10,0	1,5	25	25,50
745703122	JUO3437	34 - 37	10,0	1,5	25	26,50
745703223	JUO3740	37 - 40	10,0	1,5	25	27,50
745703324	JUO4043	40 - 43	10,0	1,5	25	29,50
745703425	JUO4346	43 - 46	10,0	1,5	25	30,50





JUNIOR SLANGKLEMMEN IN STAALVERZINKTE UITVOERING.

Geschikt voor:

- Slangen met kleine doorlaat met lage druk
- Kleine brandstofleidingen

Troef:

- Biedt weerstand tegen roestvorming - 72 uren NSS test

Kenmerken:

- Verzinkt staal (roestvrij staal 304 op aanvraag)
- Breedte 9,1 mm
- Conform SAE J1508 type D
- **Schroefkopsluiting 7 mm A/F**



Order nr.	Orig. nr.	Capaciteit mm	Bandbreedte mm	Banddikte mm	Aanbevolen koppel Nm	Maximum koppel Nm	Verpakkingseenheid (VE)	Prijs/VE €
745691001	JUNB0709	7 - 9	9,1	0,6	1,5	2,0	50	25,50
745691102	JUNB0810	8 - 10	9,1	0,6	1,5	2,0	50	26,50
745691203	JUNB0911	9 - 11	9,1	0,6	1,5	2,0	50	26,50
745691304	JUNB1012	10 - 12	9,1	0,6	1,5	2,0	50	26,50
745691405	JUNB1113	11 - 13	9,1	0,6	1,5	2,0	50	27,50
745691506	JUNB1214	12 - 14	9,1	0,6	1,5	2,0	50	27,50
745691607	JUNB1315	13 - 15	9,1	0,6	1,5	2,0	50	28,50
745691708	JUNB1416	14 - 16	9,1	0,6	1,5	2,0	50	28,50
745691809	JUNB1517	15 - 17	9,1	0,6	1,5	2,0	50	29,50
745691910	JUNB1618	16 - 18	9,1	0,6	1,5	2,0	50	29,50
745691920	JUNB1820	18 - 20	9,1	0,6	1,5	2,0	50	32,50

SCHROEVENDRAAIER VOOR SLANGKLEMMEN MET AANSLUITING 6 EN 7 MM.

Kenmerken:

- Met flexibele schacht voor een goede toegankelijkheid
- Met omwisselbare dop van 6 en 7 mm
- Totale lengte 275 mm



Order nr.	199910100
Orig. nr.	MD503N
Capaciteit	mm 6 - 7
Lengte	mm 275
Prijs	€ 17,50

SCHROEVENDRAAIER VOOR SLANGKLEMMEN MET AANSLUITING 7 MM.

Kenmerken:

- Met flexibele schacht voor een goede toegankelijkheid
- Met dop van 7 mm



Order nr.	199910209
Orig. nr.	MD503NA
Capaciteit	mm 7
Lengte	mm 275
Prijs	€ 13,50

SCHROEVENDRAAIER VOOR SLANGKLEMMEN MET AANSLUITING 8 MM.

Kenmerken:

- Met flexibele schacht voor een goede toegankelijkheid
- Met dop van 8 mm
- Totale lengte 275 mm



Order nr.	199640103
Orig. nr.	MD503ND
Capaciteit	mm 8
Lengte	mm 275
Prijs	€ 13,50

BI-VERVANGDOP 6 EN 7 MM VOOR MD503.



Order nr.	61180207
Orig. nr.	MD503RK
Prijs	€ 3,50

SCHROEVENDRAAIER VOOR SLANGKLEMMEN MET AANSLUITING 7 MM.

Troeven:

- Snelle en gemakkelijke instelling van de Jubilee slangklemmen
- Hoog kwaliteitsproduct
- Flexibele schacht vergemakkelijkt het werk in ontoegankelijke hoekjes



Order nr.	745661010
Orig. nr.	JUFD100
Aansluiting	mm 7
Lengte	mm 280
Prijs	€ 23,50

TANG VOOR O-CLIPS SLANGKLEMMEN.



Order nr.	745747107
Orig. nr.	JUCLPS
Sluiting	Zijsluiting: voor moeilijk bereikbare klemmen
Prijs	€ 58,50



54-DELIGE SET JUNIOR VERZINKTE STALEN SLANGKLEMMEN IN STEVIGE ABS-KOFFER.

Bestaande uit:

- 6 slangklemmen JUNB0709 - capaciteit 7 - 9 mm
- 6 slangklemmen JUNB0810 - capaciteit 8 - 10 mm
- 6 slangklemmen JUNB0911 - capaciteit 9 - 11 mm
- 8 slangklemmen JUNB1012 - capaciteit 10 - 12 mm
- 10 slangklemmen JUNB1113 - capaciteit 11 - 13 mm
- 6 slangklemmen JUNB1315 - capaciteit 13 - 15 mm
- 8 slangklemmen JUNB1214 - capaciteit 12 - 14 mm
- 4 slangklemmen JUNB1416 - capaciteit 14 - 16 mm



Order nr.	745661433
Orig. nr.	JUBOX054
Aantal stuks	54
Schroef	mm 7
Materie	Verzinkt staal
Prijs	€ 25,50

54-DELIGE SET JUNIOR ROESTVRIJSTALEN SLANGKLEMMEN IN STEVIGE ABS-KOFFER.

Bestaande uit:

- 6 slangklemmen met capaciteit 7 - 9 mm
- 6 slangklemmen met capaciteit 8 - 10 mm
- 6 slangklemmen met capaciteit 9 - 11 mm
- 8 slangklemmen met capaciteit 10 - 12 mm
- 10 slangklemmen met capaciteit 11 - 13 mm
- 6 slangklemmen met capaciteit 13 - 15 mm
- 8 slangklemmen met capaciteit 12 - 14 mm
- 4 slangklemmen met capaciteit 14 - 16 mm



Order nr.	745661442
Orig. nr.	JUBOX054SS
Aantal stuks	54
Schroef	mm 7
Materie	304 roestvrij staal
Prijs	€ 72,50

165-DELIGE SET JUNIOR VERZINKTE STALEN SLANGKLEMMEN IN STEVIGE ABS-KOFFER.

Bestaande uit:

- 25 slangklemmen JUNB0709 - capaciteit 7 - 9 mm
- 25 slangklemmen JUNB0810 - capaciteit 8 - 10 mm
- 25 slangklemmen JUNB0911 - capaciteit 9 - 11 mm
- 30 slangklemmen JUNB1012 - capaciteit 10 - 12 mm
- 30 slangklemmen JUNB1113 - capaciteit 11 - 13 mm
- 30 slangklemmen JUNB1214 - capaciteit 12 - 14 mm



Order nr.	745661650
Orig. nr.	JUBOX165
Aantal stuks	165
Schroef	mm 7
Materie	Verzinkt staal
Prijs	€ 80,50

165-DELIGE SET JUNIOR ROESTVRIJSTALEN SLANGKLEMMEN IN STEVIGE ABS-KOFFER.

Bestaande uit:

- 25 slangklemmen met capaciteit 7 - 9 mm
- 25 slangklemmen met capaciteit 8 - 10 mm
- 25 slangklemmen met capaciteit 9 - 11 mm
- 30 slangklemmen met capaciteit 10 - 12 mm
- 30 slangklemmen met capaciteit 11 - 13 mm
- 30 slangklemmen met capaciteit 12 - 14 mm



Order nr.	745661438
Orig. nr.	JUBOX165SS
Aantal stuks	165
Schroef	mm 7
Materie	304 roestvrij staal
Prijs	€ 195,00

► RVS

175-DELIGE SET O CLIPS VERZINKTE STALEN SLANGKLEMMEN IN STEVIGE ABS-KOFFER.

Bestaande uit:

- 20 slangklemmen JUO0507 - capaciteit 5 - 7 mm
- 25 slangklemmen JUO0709 - capaciteit 7 - 9 mm
- 20 slangklemmen JUO0911 - capaciteit 9 - 11 mm
- 20 slangklemmen JUO1113 - capaciteit 11 - 13 mm
- 25 slangklemmen JUO1315 - capaciteit 13 - 15 mm
- 20 slangklemmen JUO1417 - capaciteit 14 - 17 mm
- 20 slangklemmen JUO1518 - capaciteit 15 - 18 mm
- 20 slangklemmen JUO1720 - capaciteit 17 - 20 mm

Kenmerken:

- Verzinkt staal
- Conform SAE J1508 type TE



Order nr.	745661750
Orig. nr.	JUBOX175
Aantal stuks	175
Materie	Verzinkt staal
Prijs	€ 72,50

175-DELIGE SET O CLIPS ROESTVRIJSTALEN SLANGKLEMMEN IN STEVIGE ABS-KOFFER.

Bestaand uit:

- 20 slangklemmen met capaciteit 5 - 7 mm
- 25 slangklemmen met capaciteit 7 - 9 mm
- 20 slangklemmen met capaciteit 9 - 11 mm
- 20 slangklemmen met capaciteit 11 - 13 mm
- 25 slangklemmen met capaciteit 13 - 15 mm
- 20 slangklemmen met capaciteit 14 - 17 mm
- 20 slangklemmen met capaciteit 15 - 18 mm
- 20 slangklemmen met capaciteit 17 - 20 mm

Kenmerken:

- Roestvrij staal - RVS 304
- Conform SAE J1508 type TE



Order nr.	745661440
Orig. nr.	JUBOX175SS
Aantal stuks	175
Materie	304 roestvrij staal
Prijs	€ 191,00

► RVS



143-DELIGE SET VAN ORIGINAL VERZINKTE STALEN SLANGKLEMMEN IN STEVIGE ABS-KOFFER.

Bestaande uit:

- 24 slangklemmen JUSV012 - capaciteit 9,5 - 12 mm
- 32 slangklemmen JUSV016 - capaciteit 11 - 16 mm
- 28 slangklemmen JUSV020 - capaciteit 13 - 20 mm
- 13 slangklemmen JUSV022 - capaciteit 16 - 22 mm
- 13 slangklemmen JUSV025 - capaciteit 18 - 25 mm
- 14 slangklemmen JUSV030 - capaciteit 22 - 30 mm
- 12 slangklemmen JUSV035 - capaciteit 25 - 35 mm
- 7 slangklemmen JUSV040 - capaciteit 30 - 40 mm

Kenmerken:

- Verzinkt staal
- Conform DIN 3017
- Conform BS 5315:1991
- Schroefkopsluiting 7 mm A/F



Order nr.	745661430
Orig. nr.	JUBOX143
Aantal stuks	143
Schroef	mm 7
Materie	Verzinkt staal
Prijs	€ 123,00

143-DELIGE SET VAN ORIGINAL ROESTVRIJSTALEN SLANGKLEMMEN IN STEVIGE ABS-KOFFER.

Bestaande uit:

- 24 slangklemmen JUSS012 - capaciteit 9,5 - 12 mm
- 32 slangklemmen JUSS016 - capaciteit 11 - 16 mm
- 28 slangklemmen JUSS020 - capaciteit 13 - 20 mm
- 13 slangklemmen JUSS022 - capaciteit 16 - 22 mm
- 13 slangklemmen JUSS025 - capaciteit 18 - 25 mm
- 14 slangklemmen JUSS030 - capaciteit 22 - 30 mm
- 12 slangklemmen JUSS035 - capaciteit 25 - 35 mm
- 7 slangklemmen JUSS040 - capaciteit 30 - 40 mm

Kenmerken:

- Roestvrij staal - RVS 304
- Conform DIN 3017
- Conform BS 5315:1991
- Schroefkopsluiting 7 mm A/F

► RVS



Order nr.	745661435
Orig. nr.	JUBOX143SS
Aantal stuks	143
Schroef	mm 7
Materie	304 roestvrij staal
Prijs	€ 283,00

143-DELIGE SET VAN ORIGINAL ROESTVRIJSTALEN - RVS 316 - SLANGKLEMMEN IN STEVIGE ABS-KOFFER.

Bestaande uit:

- 24 slangklemmen met capaciteit 9,5 - 12 mm
- 32 slangklemmen met capaciteit 11 - 16 mm
- 28 slangklemmen met capaciteit 13 - 20 mm
- 13 slangklemmen met capaciteit 16 - 22 mm
- 13 slangklemmen met capaciteit 18 - 25 mm
- 14 slangklemmen met capaciteit 22 - 30 mm
- 12 slangklemmen met capaciteit 25 - 35 mm
- 7 slangklemmen met capaciteit 30 - 40 mm

Kenmerken:

- Roestvrij staal - RVS 316
- Conform DIN 3017
- Conform BS 5315:1991
- Schroefkopsluiting 7 mm A/F

► RVS



Order nr.	745661437
Orig. nr.	JUBOX143SS316
Aantal stuks	143
Schroef	mm 7
Materie	316 roestvrij staal
Prijs	€ 489,00

32-DELIGE SET VAN ORIGINAL VERZINKTE STALEN SLANGKLEMMEN IN STEVIGE ABS-KOFFER.

Bestaande uit:

- 6 slangklemmen JUSV012 - capaciteit 9,5 - 12 mm
- 6 slangklemmen JUSV016 - capaciteit 11 - 16 mm
- 6 slangklemmen JUSV020 - capaciteit 13 - 20 mm
- 4 slangklemmen JUSV022 - capaciteit 16 - 22 mm
- 4 slangklemmen JUSV025 - capaciteit 18 - 25 mm
- 2 slangklemmen JUSV030 - capaciteit 22 - 30 mm
- 2 slangklemmen JUSV035 - capaciteit 25 - 35 mm
- 2 slangklemmen JUSV040 - capaciteit 30 - 40 mm

Kenmerken:

- Verzinkt staal
- Conform DIN 3017
- Conform BS 5315:1991
- Schroefkopsluiting 7 mm A/F



Order nr.	745661432
Orig. nr.	JUBOX032
Aantal stuks	32
Schroef	mm 7
Materie	Verzinkt staal
Prijs	€ 30,50

32-DELIGE SET VAN ORIGINAL ROESTVRIJSTALEN SLANGKLEMMEN IN STEVIGE ABS-KOFFER.

Bestaande uit:

- 6 slangklemmen JUSS012 - capaciteit 9,5 - 12 mm
- 6 slangklemmen JUSS016 - capaciteit 11 - 16 mm
- 6 slangklemmen JUSS020 - capaciteit 13 - 20 mm
- 4 slangklemmen JUSS022 - capaciteit 16 - 22 mm
- 4 slangklemmen JUSS025 - capaciteit 18 - 25 mm
- 2 slangklemmen JUSS030 - capaciteit 22 - 30 mm
- 2 slangklemmen JUSS035 - capaciteit 25 - 35 mm
- 2 slangklemmen JUSS040 - capaciteit 30 - 40 mm

Kenmerken:

- Roestvrij staal - RVS 304
- Conform DIN 3017
- Conform BS 5315:1991
- Schroefkopsluiting 7 mm A/F

► RVS



Order nr.	745661441
Orig. nr.	JUBOX032SS
Aantal stuks	32
Schroef	mm 7
Materie	Roestvrij staal
Prijs	€ 72,50

INFO

Bekijk het volledige en up-to-date aanbod



Surf naar www.vynckier.biz/slangklemmen

LED ZAKLAMP.

Voordelen:

- Compact en krachtig
- Handig in krappe ruimtes en kasten
- Oplaadbare lithiumbatterij
- Kan worden bevestigd via de magneet

Kenmerken:

- Stevige aluminium behuizing
- 100 lumen
- Oplaadbaar via micro-USB 2.0 type B laadpoort (lader niet inbegrepen)
- Magneet aan de clip en aan de voet

Geleverd in een display per 12 stuks.

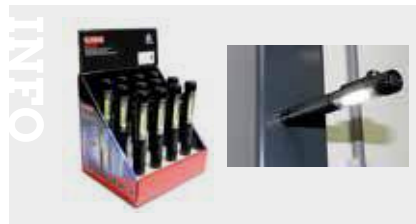

Order nr.		801106065
Orig. nr.		WLP100
Lichtsterkte	lm	100
LED vermogen	W	1
Batterijen		750mAh Li-ion
Autonomie	u	3,5
Oplaaftijd	uur	2
Afmetingen (l x b x h)	mm	20x20x165
Verpakkingseenheid (VE)		12
Prijs/VE	€	20,50

LED ZAKLAMP MET MAGNETISCHE VOET.

Voordelen:

- Voorzien van een krachtige lamp vooraan en van een lamp bovenaan
- Lichtbundel gelijk aan daglicht
- Sterke magnetische basis met instelbare hoek
- Oplaadbare lamp met een levensduur van 30.000 uur

Kenmerken:

- SMD LED 500 lumen vooraan
- SMD LED 170 lumen bovenaan
- Herlaadbare batterij Li-ion 2200 mAh - 3,7 V
- Met 230V lader en USB lader
- LED laadindicator rood/groen
- Riemclip en draaibare ophanghaak
- Bijna onbreekbare polycarbonaat behuizing

Verkocht per 10 stuks in een display.



Order nr.		801106010
Orig. nr.		WL0010S
Autonomie	u	3,5
Lichtsterkte	lm	500+170
Levensduur	u	30000
Oplaaftijd	uur	4
Afmetingen (l x b x h)	mm	60x35x205
Verpakkingseenheid (VE)		10
Prijs/VE	€	34,50

INSPECTIELAMP MET SCHARNIERKOP.

Voordelen:

- Dubbele scharnierkop, 270° draaibaar
- Smalle en lange hals om diep te verlichten in smalle openingen zonder storende schaduwen
- Magnetisch basis en stalen ophanghaak
- In dichtgeklapte stand is de lamp handig als zaklamp

Kenmerken:

- Quasi onbreekbare polycarbonaat lens
- Frontale LED strip 500 lm, regelbaar in 2 niveaus 100% en 50%
- Halslengte 17 x 9 x 130 mm
- Toplicht 80 lumen
- Oplaadbare batterij Li-ion 2500 mAh - 3,7 V
- 230 V lader en micro USB lader
- LED laadindicator

Verkocht per 10 stuks in een display.



Order nr.		801106024
Orig. nr.		WL0016F
Lichtsterkte	lm	500 + 80
LED vermogen	W	5 + 1
Batterijcapaciteit	mAh	2500
Autonomie	u	3
Oplaaftijd	uur	4
Kleurtemperatuur	K	5000
Afmetingen (l x b x h)	mm	45x35x320
Verpakkingseenheid (VE)		12
Prijs/VE	€	31,50

HANDLAMP MET KLEURRECHTHEID EN UV-INSPECTIELAMP.

Geschikt voor:

- Fotografie, pers, verfsector, signalisatie, garage, carrosserie
- Lekdetectie in airco's en koelssystemen
- Compatibel met de meeste kleurvloeistoffen

Voordelen:

- Kleurweergave gelijk aan daglicht
- Kantelbare magnetische basis, de lamp kan in elke positie blijven staan of hangen
- Oplaadbaar met levensduur van 30.000 uur

Kenmerken:

- Hoge CRI 95 (kleurweergave index)
- UV inspectielicht bovenaan
- Krachtige lichtopbrengst van 1000 lumen, instelbaar in 3 niveaus 100, 50 en 10%
- Bijna onbreekbare polycarbonaat lens
- Oplaadbare batterij Li-ion 5000 mAh - 3,7 V
- Met 230 V lader, micro USB lader en laadstation
- LED laadindicator
- Draaibare aluminium ophanghaak

Verkocht per 12 stuks in een display



Order nr.		801106022
Orig. nr.		WL0020CUV
Autonomie	u	3
Lichtsterkte	lm	1000
Levensduur	u	30000
Oplaaftijd	uur	5
Lader		Ja
Afmetingen (l x b x h)	mm	58x45x218
Verpakkingseenheid (VE)		12
Prijs/VE	€	48,50

HANDLAMP MET POWERBANK FUNCTIE.

Voordelen:

- 180° draaibare basis voorzien van een krachtige magneet
- Riemclip en draaibare haak
- Eenvoudige hantering dankzij zacht rubber

Kenmerken:

- Krachtige lamp
- Ingebouwde powerbank met USB aansluiting
- Herlaadbare 3,7 V 1800 mAh Lithium batterij met micro-USB 2.0 type B laadpoort (lader niet inbegrepen)

Geleverd in een display per 12 stuks.



Order nr.	801106070	
Orig. nr.	WL220	
Autonomie	u	3
Lichtsterkte	lm	220
Opladtid	uur	3
Afmetingen (l x b x h)	mm	65x35x125
Verpakkingseenheid (VE)	12	
Prijs/VE	€	20,50



HERLAADBARE HOOFDLAMP.

Voordelen:

- Sensor voor handenvrij in- en uitschakelen
- 3 lichtstanden: 100%, 50%, knipperend
- Verlichtingsbereik van 15 meter
- 180° instelbare lichtbundel

Kenmerken:

- Krachtige en brede lichtbundel van 300 lumen
- 2000 mAh lithium batterij met hoge prestatie
- IP44 waterdicht

Geleverd met:

- Micro USB poort en 1 m USB kabel
- Comfortabele hoofdband

Geleverd in een display van 10 stuks.



Order nr.	801106028	
Orig. nr.	HL300	
Autonomie	u	3
Lichtsterkte	lm	300 - 150
Opladtid	uur	4.5
Afmetingen (l x b x h)	mm	80x30x50
Verpakkingseenheid (VE)	10	
Prijs/VE	€	19,50



MAGNETISCHE LED STRIPLAMP.

Ideale verlichting voor bestelwagens, koffers, vrachtwagens, enz.

Voordelen:

- Krachtige lichtopbrengst van 2000 lumen
- Slank en laag profiel, discreet ontwerp
- Kan direct op het verlichtingscircuit worden aangesloten

Kenmerken:

- 12 of 230 volt
- Geleverd met 2 magnetische aansluitingen
- IP20

Optie: Power Bank die het mogelijk maakt om deze striplampen tot 4 uur autonoom te gebruiken, met USB. Perfect voor mobiele toepassingen zoals gereedschapswagens, bouwerven, tijdelijke werkplaats, enz.

Order nr.	801106048	801106055
Orig. nr.	LL20012	LL200230
Spanning	V	230
Lichtsterkte	lm	2.000
Kleurtemperatuur	K	4.000
Lengte	mm	1.000
Lengte kabel	mm	500
Afmetingen (l x b x h)	mm	1000x30x30
Prijs	€	46,50

INFO Bekijk het volledige en up-to-date aanbod

Surf naar www.vynckier.biz/verlichtingsmateriaal

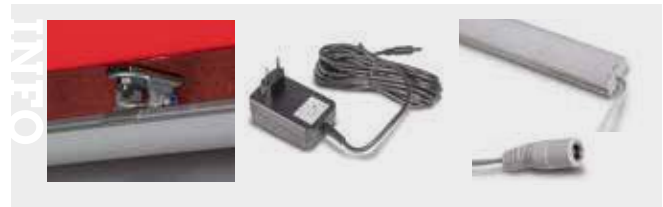
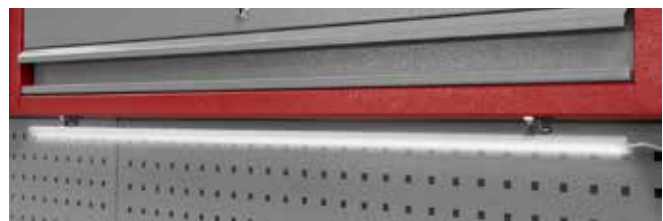

ROBUUSE EN MULTIFUNCTIONELE LED LAMP.

Drie manieren om de lamp te plaatsen:

- Inklapbare stalen voet en 90° kantelbare lamp, voor het verlichten in alle richtingen.
- 4 sterke rugmagneten
- Draag- en ophanggreep

Kenmerken:

- Valsbestendige polycarbonaat lens
- Aangename lichtkleur 5000 K
- Gemaakt van polyethyleen en aluminium
- 5 m kabel van 3 x 1,5 mm² + 1 m aansluitkabel met afsluitbare stekker
- Industriële rubberkabel type H07RNF
- 2 vastklikpunten om de kabel mooi opgerold te houden
- IP54 stof- en spatwaterdicht



Order nr.	105270682	
Orig. nr.	WCAB50	
LED vermogen	W	50
Lichtsterkte	lm	5000
Kleurtemperatuur	K	5000
IP		54
Lengte kabel	m	5 + 1
Kabel type		H07RNF
Gewicht	kg	2,50
Afmetingen (l x b x h)	mm	340x80x340
Prijs	€	86,50

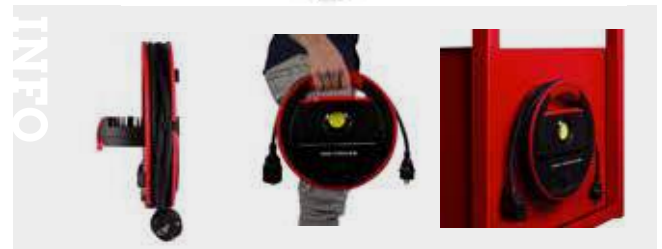

FLOOD BOUWLAMP.

De matte bescherming en het grote verlichtingsoppervlak maken deze lamp ideaal voor pleister- en schilderwerken binnenshuis.

Voordelen:

- Groot verlichtingsoppervlak van 25 x 25 cm
- Niet-verblindende lichtbundel

Kenmerken:

- 4000 lumen lichtopbrengst
- Matte polycarbonaat bescherming
- 230 V stopcontact op de rug, met een maximaal vermogen van 3 kW
- IP54 spatwaterdicht
- Lichtgewicht kunststofbehuizing
- 2,5 m neopreen rubber kabel met stekker
- Lichtkleur van 5000 K



Order nr.	105270705	
Orig. nr.	WFO50	
LED vermogen	W	50
Lichtsterkte	lm	4000
Kleurtemperatuur	K	5000
Spanning	V	230
IP		54
Lengte kabel	m	2,5
Kabel type		H07RNF
Gewicht	kg	1,00
Afmetingen (l x b x h)	mm	320x100x305
Prijs	€	55,50



FLOOD BOUWLAMP OP STATIEF, IDEEAAL VOOR PLEISTER- EN SCHILDERWERKEN BINNENHUIS.

Beschikbaar met één of twee lampen om een grotere oppervlakte te verlichten.

Order nr.	105270706	105270707	
Orig. nr.	WFO50S	WFO2X50S	
LED vermogen	W	50	2x50
Lichtsterkte	lm	4000	2x4000
Kleurtemperatuur	K	5000	5000
Spanning	V	230	230
IP		54	54
Lengte kabel	m	2,5	2,5
Afmetingen (l x b x h)	mm	600x600x1800	600x600x1800
Prijs	€	84,50	146,00



DRAADLOZE FLOW WERFLAMP MET 30 OF 50 WATT LED.

Helder en krachtige werklamp voor de garage, werkplaats of op bouwwerf, voor gebruik met de batterij of op het stroomnet (kabel meegeleverd).

Voordelen:

- Steunvoet met krachtige magneet en draaibare voet
- Rand die als haak dient voor het ophangen van de lamp (aan een ladder, tafel, plaatrand, enz.)
- Lichtopbrengst van 2800 lumen en lichtkleur van 5000 kelvin
- Werkt met batterij of op het stroomnet

Lichtopbrengst:

- 100% - 2800 lumen
- 50% - 1400 lumen

Lichtkleur:

- De lichtkleur bedraagt 5000 K, gelijk aan het daglicht. Het straalt het hele lightspectrum uit en geeft een evenwichtige en natuurlijke kleurweergave.
- De lichtkleur maakt het mogelijk om in dit licht langdurig te werken, zonder vermoeidheid en zonder gevaar voor de gezondheid of concentratie.

Batterij (LI versie):

- De lithiumbatterij van 8800 mAh kan worden opgeladen met de 230 V lader, voorzien van een 5 meter lange kabel
- LED laadindicator
- Oplaadtijd van 3 uur
- Via de standaard USB-uitgang kan de batterij worden gebruikt als een powerbank voor smartphones, enz.

Kenmerken:

- Valbestendige aluminium behuizing
- Hoogwaardige polycarbonaat lens
- De COB LED lamp heeft een levensduur van 30.000 uren en een heldere kleur van 5000 K
- 5 m rubber neopreen kabel en stekker
- IP54 spatwaterdichtheid
- Veiligheidsklasse II



Order nr.	105270686	105270687	105270688	105270689
Orig. nr.	WFL30	WFL50	WFL30LI	WFL50LI
LED vermogen	W	30	50	30
Batterijen			4400Ah	8800Ah
Autonomie	u		2-4	3-6
Lichtsterkte	lm	2800	4500	2800
Spanning	V	230	230	230
Kleurtemperatuur	K	5000	5000	5000
Levensduur	u	30000	30000	30000
IP		54	54	54
Batterijcapaciteit	mAh		8800	8800
Oplaadtijd	uur		3	3
Gewicht	kg	2,00	2,00	2,00
Afmetingen (l x b x h)	mm	250x130x260	290x160x280	250x130x260
Prijs	€	55,50	71,50	101,00

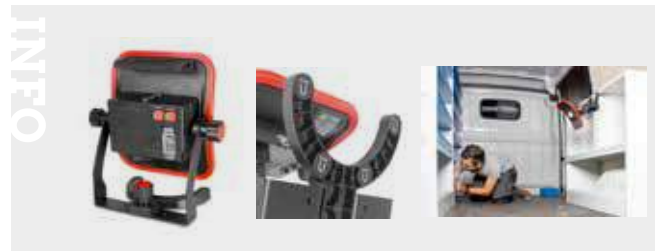

FLOW WERFLAMP OP STATIEF MET 30 OF 50 WATTS LED.

Helder en krachtige werklamp voor de garage, werkplaats of op bouwwerf, voor gebruik met de batterij of op het stroomnet (kabel meegeleverd).

Voordelen:

- Steunvoet met krachtige magneet en draaibare voet
- Rand die als haak dient voor het ophangen van de lamp (aan een ladder, tafel, plaatrand, enz.)
- Lichtopbrengst van 2800 lumen en lichtkleur van 5000 kelvin
- Werkt met batterij of op stroomnet

Lichtopbrengst:

- 100% - 2800 lumen (3 uur autonomie)
- 50% - 1400 lumen (6 uur autonomie)

Lichtkleur:

- De lichtkleur bedraagt 5000 K, gelijk aan het daglicht. Het straalt het hele lightspectrum uit en geeft een evenwichtige en natuurlijke kleurweergave.
- De lichtkleur maakt het mogelijk om in dit licht langdurig te werken, zonder vermoeidheid en zonder gevaar voor de gezondheid of concentratie.

Batterij (LIS versie):

- De lithiumbatterij van 8800 mAh kan worden opgeladen met de 230 V lader, voorzien van een 5 meter lange kabel
- LED laadindicator
- Oplaadtijd van 3 uur
- Via de standaard USB-uitgang kan de batterij worden gebruikt als een powerbank voor smartphones, enz.

Kenmerken:

- Valbestendige aluminium behuizing
- Hoogwaardige polycarbonaat lens
- De COB LED lamp heeft een levensduur van 30.000 uren en een heldere kleur van 5000 K
- 5 m rubber neopreen kabel en stekker
- IP54 spatwaterdichtheid
- Veiligheidsklasse II
- Statief tot 1,8 meter

Order nr.	105270692	105270697	105270695	105270700
Orig. nr.	WFL50S	WFL2X50S	WFL50LIS	WFL2X50LIS
LED vermogen	W	50	2x50	50
Batterijen			8800Ah	2x8800Ah
Autonomie	u		3-6	3-6
Lichtsterkte	lm	4500	2x4500	4500
Kleurtemperatuur	K	5000	5000	5000
Spanning	V	230	230	230
Levensduur	u	30000	30000	30000
Oplaadtijd	uur		3	3
IP		54	54	54
Afmetingen (l x b x h)	mm	600x600x1800	600x600x1800	600x600x1800
Prijs	€	108,00	179,00	161,00



PLOOIBARE BOUWLAMP 50 WATT.

Voordelen:

- Licht en krachtig
- Ideaal voor binnenwerken, kleur gelijk aan daglicht
- Opklapbare voet voor plaatsbesparend transport

Kenmerken:

- Solide en duurzaam
- Aluminium behuizing en versterkt glas
- IP65 - geschikt voor zware toepassingen

Order nr.	105272010 ⓘ	
Orig. nr.	LCP50	
LED vermogen	W	50
Lichtsterkte	lm	4.500
Kleurtemperatuur	K	6.500
IP	65	
Lengte kabel	m	1,5
Gewicht	kg	1,40
Afmetingen (l x b x h)	mm	280x180x300
Prijs	€	38,50



▶ NEW



BOUWLAMP 30, 50 OF 80 WATT MET STABIELE VOET.

Voordelen:

- Perfect op bouwvelden met zijn stabiele voet en stevig onderstel
- Ideaal voor binnenwerk, kleurtemperatuur gelijk aan de daglicht
- De lamp draait op zijn horizontale as

P modellen:

- 2 stopcontacten aan de achterzijde voor het aansluiten van andere apparaten

Kenmerken:

- Solide en duurzaam
- Aluminium behuizing en versterkt glas
- Kantelbare lamp
- IP65 - Geschikt voor zware werken

Optie:

- 1,8 meter statief met lamphouder - 105272062



▶ NEW



Order nr.		105272021 ⓘ	105272032 ⓘ	105272044 ⓘ	105272034 ⓘ	105272046 ⓘ
Orig. nr.		LCS30	LCS50	LCS80	LCS50P	LCS80P
LED vermogen	W	30	50	80	80	80
Lichtsterkte	lm	3.000	5.000	8.000	5.000	8.000
Kleurtemperatuur	K	6.500	6.500	6.500	6.500	6.500
IP		65	65	65	65	65
Lengte kabel	m	3	3	3	3	3
Gewicht	kg	2,40	2,80	4,60	3,40	5,30
Afmetingen (l x b x h)	mm	325x185x345	350x185x395	405x235x457	350x185x395	405x235x457
Prijs	€	44,50	71,50	116,00	82,50	138,00

STATIEF VOOR LCS LAMPEN.

Kenmerken:

- Geschikt voor 1 LCS lamp
- Hoogte tot 1,8 meter

▶ NEW



Order nr.	105272062 ⓘ	
Orig. nr.	LCSTRI	
Gewicht	kg	1,00
Afmetingen (l x b x h)	mm	600x600x1500
Prijs	€	42,50

INFO Bekijk het volledige en up-to-date aanbod

Surf naar www.vynckier.biz/ verlichtingsmateriaal

BUITENVERLICHTING OP STATIEF MET 360° LICHTVERSPREIDING

Betrouwbare verlichting met hoog statief en krachtige lichtopbrengst. Onmisbaar als algemene terreinverlichting voor werken, evenementen, bouwerven, etc.

Voordelen:

- Lichtopbrengst van 20.000 lumen
- 6 LED-modules die onder een hoek van 0 tot 60° kunnen worden gekanteld
- Opvouwbare statief en LED-modules voor eenvoudig transport

Kenmerken:

- 33,5 W LED-modules met slagvaste polycarbonaat lens
- 10 m rubber kabel H05RN-F
- Aangename natuurlijke lichtkleur 5000 K
- IP65 stof- en waterstraalbestendig
- Lichtbundel met 360° spreiding
- Stabiel statief van 1,6 tot 2,6 meter



01 MACHINES

02 AUTO

03 WORKSHOP

04 EQUIPMENT

05 TOOLS

Order nr.		105270708
Orig. nr.		WTA200S
LED vermogen	W	6x33,5
Lichtsterkte	lm	20000
Kleurtemperatuur	K	5000
Lader		Nee
Lengte kabel	m	10
Kabel type		H07 RNF
Gewicht	kg	10,00
Afmetingen (l x b x h)	mm	800x800x3000
Prijs	€	373,00



VEILIGHEIDSSCHOENEN

Al onze GAR veiligheidsschoenen worden vervaardigd in overeenstemming met de eisen voor persoonlijke beschermingsmaterialen (PBM).



Klasse	Olie en koolwaterstof bestendig	Antistatische eigenschappen	Antiperforatie zool	Antislip zool	Neus bescherming	Waterafstotend
S1P						
S3						

VEILIGHEIDSSCHOENEN, LAAG MODEL, VOOR GROTE BOUWERKEN.

Voordelen:

- Stalen neus voor extra veiligheid
- Waterbestendig - beschermklasse S3
- Gewaxt leer
- Comfortabel - binnenzool met dubbele densiteit
- Degelijk en resistent design

Geschikt voor:

- Bouw
- Ateliers
- Magazijnen
- Transport
- Timmerwerken
- Electriciens

Kenmerken:

- Bovenlaag van gewaxt leer
- Slagvaste stalen neus 200 J
- Anti-perforatie zool van composietmateriaal
- Anti-slip zool
- Anti-statische buitenzool die bestand is tegen minerale oliën
- PU geïnjecteerd in de buitenzool



SHCROLO



SHCRONO

Order nr.	Orig. nr.	Maat	Prijs €
860002979	SHCROLO39	39	83,50
860002980	SHCROLO40	40	83,50
860002981	SHCROLO41	41	83,50
860002982	SHCROLO42	42	83,50
860002983	SHCROLO43	43	83,50
860002984	SHCROLO44	44	83,50
860002985	SHCROLO45	45	83,50
860002986	SHCROLO46	46	83,50
860002987	SHCROLO47	47	83,50
860002988	SHCROLO48	48	83,50
860002989	SHCROLO49	49	83,50

Order nr.	Orig. nr.	Maat	Prijs €
860002959	SHCRONO39	39	87,50
860002960	SHCRONO40	40	87,50
860002961	SHCRONO41	41	87,50
860002962	SHCRONO42	42	87,50
860002963	SHCRONO43	43	87,50
860002964	SHCRONO44	44	87,50
860002965	SHCRONO45	45	87,50
860002966	SHCRONO46	46	87,50
860002967	SHCRONO47	47	87,50
860002968	SHCRONO48	48	87,50
860002969	SHCRONO49	49	87,50

KING - VEILIGHEIDSSCHOENEN VOOR BINNENWERK.

Troeven:

- Ultra licht en soepel
- Glad om krassen te voorkomen - Geen stiksel op voorschoen
- Scheurvast (PE geïnjecteerd op de microvezel / nylon mesch)
- Comfortabel - inlegzolen met geheugenmateriaal

Geschikt voor:

- Elektricien
- Loodgieter
- Magazijnier
- Techniker

Types:

- S1P - Nylon mesh voorschoen (ultra licht) - zomerschoenen - SHKINGLNS
- S3 - Waterdicht microvezel - SHKINGLOS / SHKINGMIS

Kenmerken:

- Anti-perforatie composiet schacht
- Aluminium neus
- Gelijmde dubbele dichtheid PU zool
- Hoge slijtageweerstand - RPU-systeem
- Antislip - Zool SRC 20347



SHKINGLNS



SHKINGLOS



SHKINGMIS

Order nr.	Orig. nr.	Maat	Prijs €
860003339	SHKINGLNS139	39	112,00
860003340	SHKINGLNS140	40	112,00
860003341	SHKINGLNS141	41	112,00
860003342	SHKINGLNS142	42	112,00
860003343	SHKINGLNS143	43	112,00
860003344	SHKINGLNS144	44	112,00
860003345	SHKINGLNS145	45	112,00
860003346	SHKINGLNS146	46	112,00
860003347	SHKINGLNS147	47	112,00

Order nr.	Orig. nr.	Maat	Prijs €
860003439	SHKINGLOS339	39	115,00
860003440	SHKINGLOS340	40	115,00
860003441	SHKINGLOS341	41	115,00
860003442	SHKINGLOS342	42	115,00
860003443	SHKINGLOS343	43	115,00
860003444	SHKINGLOS344	44	115,00
860003445	SHKINGLOS345	45	115,00
860003446	SHKINGLOS346	46	115,00
860003447	SHKINGLOS347	47	115,00

Order nr.	Orig. nr.	Maat	Prijs €
860003539	SHKINGMIS339	39	118,00
860003540	SHKINGMIS340	40	118,00
860003541	SHKINGMIS341	41	118,00
860003542	SHKINGMIS342	42	118,00
860003543	SHKINGMIS343	43	118,00
860003544	SHKINGMIS344	44	118,00
860003545	SHKINGMIS345	45	118,00
860003546	SHKINGMIS346	46	118,00
860003547	SHKINGMIS347	47	118,00

IMOLA - VEILIGHEIDSSCHOENEN ANTI-STATISCH MET MICHELIN ANTIPERFORATIE ZOOL.

Voordelen:

- Zool uit rubber NITRIL, anti-slip en hittebestendig tot warmte HR 300°
- Waterafstotend
- Ademt
- Antistatisch
- Neus uit zeer lichte aluminium
- Verwijderbare en comfortabele binnenzool

Geschikt voor:

- Werkplaatsen
- Magazijn
- Logistiek
- Transport
- Timmerman
- Elektricien
- Loodgieter
- Bouwvakker

Kenmerken:

- Waterdichte bovenkant uit microvezel 1,9 mm of leder (bruin model)
- Aluminium neus met schokweerstand tot 200 J
- Aluminium neus met drukweerstand tot 1500 kg
- Anti-perforatie zool gemaakt uit flexibele, lichte en antibacteriële materialen
- Isolerende zool
- Anti slip zool
- Slijtvaste zool



SHIMOLON



SHIMOMIN



SHIMOMIM

Order nr.	Orig. nr.	Maat	Prijs €
860003559	SHIMOLON39	39	106,00
860003560	SHIMOLON40	40	106,00
860003561	SHIMOLON41	41	106,00
860003562	SHIMOLON42	42	106,00
860003563	SHIMOLON43	43	106,00
860003564	SHIMOLON44	44	106,00
860003565	SHIMOLON45	45	106,00
860003566	SHIMOLON46	46	106,00
860003567	SHIMOLON47	47	106,00

Order nr.	Orig. nr.	Maat	Prijs €
860003639	SHIMOMIN39	39	112,00
860003640	SHIMOMIN40	40	112,00
860003641	SHIMOMIN41	41	112,00
860003642	SHIMOMIN42	42	112,00
860003643	SHIMOMIN43	43	112,00
860003644	SHIMOMIN44	44	112,00
860003645	SHIMOMIN45	45	112,00
860003646	SHIMOMIN46	46	112,00
860003647	SHIMOMIN47	47	112,00

Order nr.	Orig. nr.	Maat	Prijs €
860003739	SHIMOMIM39	39	115,00
860003740	SHIMOMIM40	40	115,00
860003741	SHIMOMIM41	41	115,00
860003742	SHIMOMIM42	42	115,00
860003743	SHIMOMIM43	43	115,00
860003744	SHIMOMIM44	44	115,00
860003745	SHIMOMIM45	45	115,00
860003746	SHIMOMIM46	46	115,00
860003747	SHIMOMIM47	47	115,00

INFO Bekijk het volledige en up-to-date aanbod

Surf naar www.vynckier.biz/veiligheidsschoenen

**VEILIGHEIDSSCHOENEN, LAAG MODEL, VOOR GROTE BOUWERKEN.****Voordelen:**

- Stalen neus voor extra veiligheid
- Waterbestendig - beschermklasse S3
- Gewaxt leer
- Comfortabel - binnenzool met dubbele densiteit
- Degelijk en resistent design

Geschikt voor:

- Bouw
- Ateliers
- Magazijnen
- Transport
- Timmerwerken
- Electriciens

Kenmerken:

- Bovenlaag van gewaxt leer
- Slagvaste stalen neus 200 J
- Anti-perforatie zool van composietmateriaal
- Anti-slip zool
- Anti-statische buitenzool die bestand is tegen minerale oliën
- **PU geïnjecteerd in de buitenzool**



SHGIOL

Order nr.	Orig. nr.	Maat	Prijs €
860002979	SHCROLO39	39	83,50
860002980	SHCROLO40	40	83,50
860002981	SHCROLO41	41	83,50
860002982	SHCROLO42	42	83,50
860002983	SHCROLO43	43	83,50
860002984	SHCROLO44	44	83,50
860002985	SHCROLO45	45	83,50
860002986	SHCROLO46	46	83,50
860002987	SHCROLO47	47	83,50
860002988	SHCROLO48	48	83,50
860002989	SHCROLO49	49	83,50



SHMER

Order nr.	Orig. nr.	Maat	Prijs €
860002959	SHCRONO39	39	87,50
860002960	SHCRONO40	40	87,50
860002961	SHCRONO41	41	87,50
860002962	SHCRONO42	42	87,50
860002963	SHCRONO43	43	87,50
860002964	SHCRONO44	44	87,50
860002965	SHCRONO45	45	87,50
860002966	SHCRONO46	46	87,50
860002967	SHCRONO47	47	87,50
860002968	SHCRONO48	48	87,50
860002969	SHCRONO49	49	87,50



**POLACCO 2445 – MIDDELHOGE VEILIGHEIDSSCHOENEN LASSEN****Voordelen:**

- Zeer robuuste en resistente schoenen met bescherming bij lassen
- Comfortabele schoenen

Geschikt voor:

- Lasindustrie
- Logistiek
- Elektriciens
- Hydraulische sector

Kenmerken:

- Veiligheidsklasse: S3
- 200 J slagvaste composiet neus
- Anti-perforatie zool uit lichte materialen
- Zool uit PU met dubbele dichtheid
- Volnerfleder Burton



Order nr.	Orig. nr.	Maat	Prijs €
860000038	SHPOL38	38	46,50
860000039	SHPOL39	39	46,50
860000040	SHPOL40	40	46,50
860000041	SHPOL41	41	46,50
860000042	SHPOL42	42	46,50
860000043	SHPOL43	43	46,50
860000044	SHPOL44	44	46,50
860000045	SHPOL45	45	46,50
860000046	SHPOL46	46	46,50
860000047	SHPOL47	47	46,50

POLACCO 1664 – MIDDELHOGE LASSCHOENEN.**Voordelen:**

- Zeer robuuste en resistente schoenen met bescherming bij lassen
- Comfortabele schoenen

Geschikt voor:

- Lasindustrie
- Logistiek
- Elektriciens
- Hydraulische sector

Kenmerken:

- Veiligheidsklasse: S3
- 200 J slagvaste composiet neus
- Anti-perforatie zool uit lichte materialen
- Zool uit PU met dubbele dichtheid
- Volnerfleder Burton



Order nr.	Orig. nr.	Maat	Prijs €
860002138	SHPOL6438	38	65,50
860002139	SHPOL6439	39	65,50
860002140	SHPOL6440	40	65,50
860002141	SHPOL6441	41	65,50
860002142	SHPOL6442	42	65,50
860002143	SHPOL6443	43	65,50
860002144	SHPOL6444	44	65,50
860002145	SHPOL6445	45	65,50
860002146	SHPOL6446	46	65,50
860002147	SHPOL6447	47	65,50
860002148	SHPOL6448	48	65,50

ARIZONA - VEILIGHEIDSSCHOENEN VOOR DE VOEDINGSINDUSTRIE.**Voordelen:**

- Gemaakt uit waterstotend en ademend microfiber
- Lichtgewicht en antistatisch

Kenmerken:

- Veiligheidsklasse S2
- Buitenzool uit PU met enkele densiteit
- Uitteembare binnenzool
- Beschermende stalen neus 200 J
- Geen anti-perforatieblad



SHARW

Order nr.	Orig. nr.	Maat	Prijs €
860001035	SHARW35	35	48,50
860001036	SHARW36	36	48,50
860001037	SHARW37	37	48,50
860001038	SHARW38	38	48,50
860001039	SHARW39	39	48,50
860001040	SHARW40	40	48,50
860001041	SHARW41	41	48,50
860001042	SHARW42	42	48,50
860001043	SHARW43	43	48,50
860001044	SHARW44	44	48,50
860001045	SHARW45	45	48,50
860001046	SHARW46	46	48,50
860001047	SHARW47	47	48,50
860001048	SHARW48	48	48,50



SHARB

Order nr.	Orig. nr.	Maat	Prijs €
860001135	SHARB35	35	48,50
860001136	SHARB36	36	48,50
860001137	SHARB37	37	48,50
860001138	SHARB38	38	48,50
860001139	SHARB39	39	48,50
860001140	SHARB40	40	48,50
860001141	SHARB41	41	48,50
860001142	SHARB42	42	48,50
860001143	SHARB43	43	48,50
860001144	SHARB44	44	48,50
860001145	SHARB45	45	48,50
860001146	SHARB46	46	48,50
860001147	SHARB47	47	48,50
860001148	SHARB48	48	48,50

HANDPALMSIZE DIGITALE MULTIMETER.

Kenmerken:

- Voor het meten van:
 - Spanning - DC / AC voltage
 - Weerstand - Ohm
 - Frequentie - Hertz
 - Capaciteit
 - Arbeidscyclus
 - Temperatuur °C / °F
- Continuïteitstest; Diodetest
- NCV - contactloze spanningsdetectie
- Handmatige en automatische bereikinstelling met True RMS
- Automatische instelling
- Updatesnelheid 3 keer per seconde
- Opslaan van gegevens, auto / off

Geleverd met:

- Meetkabels, holster, steunklep, handleiding



Order nr.	195330000	
Orig. nr.	MWM100	
Capaciteit	F	9,9999n - 9,9999m
Weerstand	Ohm	99,99 - 99,99
DC spanning	mV- V	10 - 1000
AC spanning	mV- V	10 - 750
DC stroom	µA - A	100 - 10
AC stroom	µA - A	100 - 10
Gewicht	kg	0,75
Afmetingen (l x b x h)	mm	163x100x47
Prijs	€	33,50

SCHUIFMAAT RVS MONOLOCK.

Troeven:

- Meetlengte 150 mm
- Gehard en geslepen
- Met topspitsen en dieptemeter
- RVS inox
- Met momentversnelling
- Nonius 0,05 mm

Geleverd in:

- Een praktisch opbergzakje



Order nr.	855010010	
Orig. nr.	CAL150S	
Meetlengte	mm	0 - 150
Nauwkeurigheid	mm	0,05
Gewicht	kg	0,19
Prijs	€	29,50

EXTRA TESTKABELS VOOR MULTIMETERS. LENGTE 700 MM.



Order nr.	195330100	
Orig. nr.	ETCAB70	
Gewicht	kg	0,06
Afmetingen (l x b x h)	mm	700x0x30
Prijs	€	7,63

DIGITALE MULTIMETER.

Kenmerken:

- Voor het meten van:
 - Spanning - DC / AC voltage
 - Weerstand - Ohm
 - Frequentie - Hertz
 - Capaciteit
 - Arbeidscyclus
 - Temperatuur °C / °F
- Continuïteitstest; Diodetest
- NCV - contactloze spanningsdetectie
- Handmatige en automatische bereikinstelling met True RMS
- Automatische instelling
- Updatesnelheid 3 keer per seconde
- Automatische uitschakeling
- Opslaan van gegevens, auto / off

Geleverd met:

- Meetkabels, temperatuursonde, holster, steunklep, handleiding



Order nr.	195330001	
Orig. nr.	MWM200	
Capaciteit	F	9,999n - 9,999m
Weerstand	Ohm	199,99 - 199,99
DC spanning	mV- V	20 - 1000
AC spanning	mV- V	20 - 750
DC stroom	µA - A	200 - 20
AC stroom	µA - A	200 - 20
Gewicht	kg	0,75
Afmetingen (l x b x h)	mm	180x90x45
Prijs	€	49,50

MULTIMETERTANG.

Kenmerken:

- Voor het meten:
 - Spanning - DC / AC voltage
 - Weerstand - Ohm
 - Frequentie - Hertz
 - Capaciteit
 - Arbeidscyclus
 - Temperatuur °C / °F
- Continuïteitstest; Diodetest
- Handmatige en automatische bereikinstelling met True RMS
- Automatische instelling
- Updatesnelheid 3 keer per seconde
- Opslaan van gegevens, auto / off

Geleverd met:

- Holster, handleiding



Order nr.	195330004	
Orig. nr.	MWM1200	
Capaciteit	F	9,999n - 9,999m
Weerstand	Ohm	600 - 60
DC spanning	mV- V	600 - 1000
AC spanning	mV- V	600 - 750
DC stroom	µA - A	600-1200
AC stroom	µA - A	600 - 1200
Gewicht	kg	0,32
Afmetingen (l x b x h)	mm	240x90x45
Prijs	€	62,50

DIGITALE MULTIMETER - ZAKFORMAAT.

Troeven:

- Zakformaat, handig en compact
- **CAT II 600V, EN 61010-1 of EN 61326-1.**
- Roterende functieknop voor manuele instelling
- Diode test
- Continuïteitstest met zoemer
- Opslaan van gegevens
- Waarschuwing bij lage batterij
- Auto off na 15 minuten

Voor het meten van:

- Spanning - DC/AC voltage
- Weerstand - Ohm
- Frequentie - Hertz
- Capaciteit

Geschikt voor:

- Doe-het-zelver, modelbouw, thuiswerker

Standaard geleverd met:

- Testsnoeren of meetkabels
- Batterij 3V (CR2032)
- Met holster en steunklep
- Handleiding



Order nr.	198650103	
Orig. nr.	LIMIT210	
AC Voltage	ACV	4-40-400-600 V
AC Voltage: resolutie/nauwkeurigheid	mV	1mV +/- 1.2% + 3mV
DC Voltage	DCV	4-40-600
DC Voltage: resolutie/nauwkeurigheid	mV	0.1 mV -4-40-600 V DCV
Capaciteit	F	4-40-400 nF-4-40-200µF
Capaciteit: resolutie/nauwkeurigheid	pF	0.001 nF/ +/- 4% + 3 pF
Frequentie	Hz	10-100 KHz
Frequentie: resolutie/nauwkeurigheid	Hz	0.01 Hz +/-0.5% +3
Maximum display	3999	
Weerstand	Ohm	400 Ohm-4-40-40KOhm-4-40 M Ohm
Weerstand: resolutie/nauwkeurigheid	Ohm	0.1 +/-1% + 20
Duty Cycle	0.1 - 99.9%	
Frequentie: resolutie/nauwkeurigheid	+/- 0.5% + 3 digits	
Gewicht	kg	0,19
Afmetingen (l x b x h)	mm	110x58x11
Prijs	€	43,50

EXTRA TESTKABELS VOOR MULTIMETERS. LENGTE 700 MM.



Order nr.	195330100	
Orig. nr.	ETCAB70	
Gewicht	kg	0,06
Afmetingen (l x b x h)	mm	700x0x30
Prijs	€	7,63

DIGITALE MULTIMETER - HANDPALMFORMAAT.

Troeven:

- Handig en compact
- **CAT II 250V EN 61010**
- Roterende functieknop voor manuele instelling
- Diode test
- Continuïteitstest met zoemer
- Opslaan van gegevens
- Waarschuwing bij lage batterij
- Gefuseerd tot max 200 mA

Voor het meten van:

- Spanning - DC/AC voltage
- **Stroomsterkte - AC/DC Ampère**
- Weerstand - Ohm
- **Temperatuur**

Geschikt voor:

- Doe-het-zelver, modelbouw, thuiswerker

Standaard geleverd met:

- Testsnoeren of meetkabels
- **Temperatuursonde** tot max 260°C
- Rubberen hoes
- 2 batterijen 1,5V AAA
- Handleiding



Order nr.	128600111	
Orig. nr.	LIMIT310	
AC Voltage	ACV	250
DC Voltage	DCV	250
Maximum display	1999	
Temperatuur	°C	-40 / + 1000
Weerstand	Ohm	200 - 20 MOhm
Gewicht	kg	0,35
Afmetingen (l x b x h)	mm	170x106x40
Prijs	€	39,50

EXTRA TESTKABELS VOOR MULTIMETERS.

Troeven:

- Zowel haakse en rechte meetkabels
- CATII 600V
- Lengte 1 meter



Order nr.	128600202	
Orig. nr.	TCAB100	
Prijs	€	8,51

DIGITALE MULTIMETER.

Troeven:

- Handig en compact
- **CAT II 600V / CAT III 1000V EN 61010-1**
- Roterende functieknop voor manuele instelling
- Diode test
- **Transistorstest**
- Continuïteitstest met zoemer
- Opslaan van gegevens
- Waarschuwing bij lage batterij
- Gefuseerd tot max 20 A

Voor het meten van:

- Spanning - DC/AC voltage
- **Stroomsterkte - AC/DC Ampère**
- Weerstand - Ohm
- Frequentie - Hertz
- Capaciteit
- **Temperatuur**

Geschikt voor:

- Professional, scholen en opleidingcentra

Standaard geleverd met:

- Testsnoeren of meetkabels
- **Temperatuursonde** tot max 260°C
- Batterij 9V (6F22)
- Handleiding



Order nr.	190180109	
Orig. nr.	LIMIT400	
AC Stroomsterkte	ACA	2-200mA-20A
AC Stroomsterkte: resolutie/nauwkeurigheid	mA	1µA +/-1% +3
AC Voltage	ACV	2-20-200-750V
AC Voltage: resolutie/nauwkeurigheid	mV	1mV +/-0,8% +3
DC Stroomsterkte	DCA	2-200mA-20A
DC Stroomsterkte: resolutie/nauwkeurigheid	µA	0,01 µA +/-0,8% +1
DC Voltage	DCV	400 mV-4-40-300 V
DC Voltage: resolutie/nauwkeurigheid	mV	100 µV +/-0,5% +1
Capaciteit	F	2-200 nF-20µF
Capaciteit: resolutie/nauwkeurigheid	pF	0,01nF +/-4% +3
Dwell tachymeter: resolutie/nauwkeurigheid	-	
Frequentie	Hz	2-20KHz
Frequentie: resolutie/nauwkeurigheid	Hz	1 Hz +/-1,5% +5
Maximum display	1999	
Motor tachymeter: resolutie/nauwkeurigheid	-	
Temperatuur	°C	-40 +1000
Temperatuur: resolutie/nauwkeurigheid	°C	1°C +/-4% +4
Weerstand	Ohm	200 Ohm-2-20 K Ohm-2-20 M Ohm
Weerstand: resolutie/nauwkeurigheid	Ohm	0,1 Ohm / +/-0,8% +1
Duty Cycle	-	
Gewicht	kg	0,54
Afmetingen (l x b x h)	mm	172x83x38
Prijs	€	76,50

TEMPERATUURSONDE TYPE K.

Troeven:

- Temperaturen -50°C tot +260°C
- Lengte kabel 900 mm



Geschikt voor:

- Multimeters met temperatuurmeting

Order nr.	128600301	
Orig. nr.	LIM300SENS	
Prijs	€	13,50

DIGITALE MULTIMETER VOOR DE AUTOMOTIVE.

Troeven:

- Groot display dat zelfs de juiste kabelaansluiting en het geselecteerde meetbereik toewijst
- **CAT II 1000V / CAT III 600V EN 61010-1**
- Roterende functieknop voor manuele instelling
- Diode test
- Continuïteitstest met zoemer
- Opslaan van gegevens
- Waarschuwing bij lage batterij
- Gefuseerd tot max 10 A

Voor het meten van:

- Spanning - DC/AC voltage
- Stroomsterkte - AC/DC Ampère
- Weerstand - Ohm
- Frequentie - Hertz
- **Kam hoek en snelheid**
- Capaciteit

Geschikt voor:

- Automotive, wagens, boten, motoren, mechanica

Standaard geleverd met:

- Testsnoeren of meetkabels
- Rubberen hoes
- Batterij 9V (6F22)
- Handleiding



Order nr.	128580107	
Orig. nr.	LIMIT500A	
AC Voltage	ACV	2-20-200-750V
AC Voltage: resolutie/nauwkeurigheid	mV	1mV +/-0,8% +5
DC Stroomsterkte	DCA	200 mA-10A
DC Stroomsterkte: resolutie/nauwkeurigheid	µA	0,1 µA +/-0,8% +5
DC Voltage	DCV	200 mV-2-20-200-1000 V
DC Voltage: resolutie/nauwkeurigheid	mV	0,1mV +/-0,5% +5
Dwell tachymeter: resolutie/nauwkeurigheid		0,1° +/-3% +5
Maximum display		1999
Motor tachymeter: resolutie/nauwkeurigheid		10rpm +/-3% +5
Temperatuur: resolutie/nauwkeurigheid	°C	1°C +/-1% +3
Weerstand	Ohm	200 Ohm-2-20-200 K Ohm-2-20 M Ohm
Weerstand: resolutie/nauwkeurigheid	Ohm	0,1 Ohm +/-0,8% +1
Gewicht	kg	0,38
Afmetingen (l x b x h)	mm	179x88x39
Prijs	€	103,00

EXTRA UNIVERSELE AANSLUITING.



Troeven:

- Langs één zijde de universele standaard stekker 1x230V
- Langs de andere zijde mogelijkheid om testkabels in te plaatsen
- Verschillende doeleinden, onder andere als accessoire voor multimeters

Tip: Vergeet uw testkabels niet bij te bestellen, 128600202

Order nr.	128590205	
Orig. nr.	LIM500AANSL	
Prijs	€	16,50

DIGITALE MULTIMETER.

Troeven:

- Handig en compact
- **CAT II 1000V / CAT III 600V EN 61010-1**
- Roterende functieknop voor manuele instelling
- Diode test
- **Transistorstest**
- Continuïteitstest met zoemer
- Opslaan van gegevens
- Waarschuwing bij lage batterij
- Gefuseerd tot max 20 A

Voor het meten van:

- Spanning - DC/AC voltage
- **Stroomsterkte - AC/DC Ampère**
- Weerstand - Ohm
- Frequentie - Hertz
- Capaciteit
- **Temperatuur**
- Auto off

Geschikt voor:

- Professional, scholen en opleidingscentra

Standaard geleverd met:

- Testsnoeren of meetkabels
- **Temperatuursonde** type K tot max 260°C
- Rubberen hoes
- Batterij 9V (6F22)
- Handleiding



Order nr.	128590106	
Orig. nr.	LIMIT500	
AC Stroomsterkte	ACA	2-200mA-10A
AC Stroomsterkte: resolutie/nauwkeurigheid	mA	1µA +/-1% +3
AC Voltage	ACV	2-20-200-1000V
AC Voltage: resolutie/nauwkeurigheid	mV	1mV +/-0,8% +3
DC Stroomsterkte	DCA	2-200mA-10A
DC Stroomsterkte: resolutie/nauwkeurigheid	µA	0,01 µA +/-0,8% +1
DC Voltage	DCV	200 mV-2-20-200-1000 V
DC Voltage: resolutie/nauwkeurigheid	mV	0,1 mV +/-0,5% +1
Capaciteit	F	2-200 nF-100µF
Capaciteit: resolutie/nauwkeurigheid	pF	1pF +/-4% +3
Frequentie	Hz	2-20KHz
Frequentie: resolutie/nauwkeurigheid	Hz	1 Hz +/-1,5% +5
Maximum display		1999
Temperatuur	°C	-40 +1000
Temperatuur: resolutie/nauwkeurigheid	°C	1°C +/-1% +3
Weerstand	Ohm	200 Ohm-2-20-200 K Ohm-2-20 M Ohm
Weerstand: resolutie/nauwkeurigheid	Ohm	0,1 Ohm +/-0,8% +1
Gewicht	kg	0,38
Afmetingen (l x b x h)	mm	179x88x39
Prijs	€	93,50

OPBERGTAS VOOR MULTIMETERS VAN LIMIT.

Geschikt voor:

- limit 500, 500A, 610



Order nr.	198660102	
Orig. nr.	L500SB	
Afmetingen (l x b x h)	mm	180x120x40
Prijs	€	20,50

DIGITALE MULTIMETER.

Troeven:

- met zowel automatische als handmatige meetbereikinstelling
- Analog staafdiagram voor snelle of instabiele signalen
- **Echte RMS** voor zowel spanning als stroomsterkte bij het meten van niet-lineaire signalen
- Registreren van max. en min. waarde
- **CAT III 1000V / CAT IV 600V EN 61010-1**
- Roterende functieknop voor manuele instelling
- Diode test
- Continuïteitstest met zoemer
- Opslaan van gegevens
- **Display verlichting**
- Waarschuwing bij lage batterij
- Gefuseerd tot max 10 A
- **Kan worden aangesloten op PC**

Voor het meten van:

- Spanning - DC/AC voltage
- Stroomsterkte - AC/DC Ampère
- Weerstand - Ohm
- Frequentie - Hertz
- Capaciteit

Geschikt voor:

- Professional, scholen en opleidingscentra

Standaard geleverd met:

- Testsnoeren of meetkabels
- **PC kabel met software**
- Rubberen hoes
- Batterij 9V (6F22)
- Handleiding



Order nr.	153220108	
Orig. nr.	LIMIT610	
AC Stroomsterkte	ACA	600-6000 µA-60-600 mA-6-10A
AC Stroomsterkte: resolutie/nauwkeurigheid	mA	0,1 µA +/-1,2% +5
AC Voltage	ACV	6-60-600-750V
AC Voltage: resolutie/nauwkeurigheid	mV	0,01mV +/-1% +5
DC Stroomsterkte	DCA	600-6000 µA-60-600mA-6-10A
DC Stroomsterkte: resolutie/nauwkeurigheid	µA	0,1 µA +/-1% +3
DC Voltage	DCV	60-600 mV-6-60-600-1000 V
DC Voltage: resolutie/nauwkeurigheid	mV	0,1mV +/-1,0% +3
Capaciteit	F	40-400 nF-4-40-400-4000 µF
Capaciteit: resolutie/nauwkeurigheid	pF	0,01 nF +/-3% +5
Frequentie	Hz	10Hz-10MHz
Frequentie: resolutie/nauwkeurigheid	Hz	0,001 Hz +/-0,1% +4
Maximum display		6000
Weerstand	Ohm	600 Ohm-6-60-600 K Ohm-6-60 M Ohm
Weerstand: resolutie/nauwkeurigheid	Ohm	0,10 Ohm +/-1,2% +2
Gewicht	kg	0,30
Afmetingen (l x b x h)	mm	177x85x40
Prijs	€	134,00

INFO

Bekijk het volledige en up-to-date aanbod



Surf naar www.vynckier.biz/meetgereedschap

DIGITALE MULTI- EN AMPÈREMETER MET KLEM.

Troeven:

- **CAT II 600V, CAT III 300V EN 61010-1**
- Roterende functieknop voor manuele instelling
- Diode test
- Continuïteitstest met zoemer
- Opslaan van gegevens
- Waarschuwing bij lage batterij

Voor het meten van:

- Spanning - DC/AC voltage
- Weerstand - AC ampère
- Weerstand - Ohm

Geschikt voor:

- Doe-het-zelver, modelbouw, thuiswerker

Standaard geleverd met:

- Test snoeren of meetkabels
- Startbatterij (LR06)
- Met opbergtas
- Handleiding



Order nr.	128560109	
Orig. nr.	LIMIT20	
AC Stroomsterkte	mA	220-200-400A
AC Stroomsterkte: resolutie/nauwkeurigheid	Ohm	0,1 mA / +/-4% +5
AC Voltage	ACV	220-200-600V
AC Voltage: resolutie/nauwkeurigheid	mV	1mV / +/-1,2%+5
DC Voltage	DCV	200 mV-220-600V
DC Voltage: resolutie/nauwkeurigheid	mV	100mV / +/-0,8% +1
Batterij	V	
Maximum display	1999	
Veiligheidsisolatie	CATII600V/CATIII300V IEC61010-	
Weerstand	Ohm	200 Ohm-220-200 K Ohm 2-20 M Ohm
Weerstand: resolutie/nauwkeurigheid	F	0,1 Ohm / +/-1% +2
Prijs	€	74,50

DIGITALE MULTI- EN AMPÈREMETER MET KLEM.

Troeven:

- **CAT II 600V, CAT III 300V EN 61010-1**
- Roterende functieknop voor manuele instelling
- Diode test
- Continuïteitstest met zoemer
- Opslaan van gegevens
- Waarschuwing bij lage batterij

Voor het meten van:

- Spanning - DC/AC voltage
- **Weerstand - AC/DC ampère**
- Weerstand - Ohm
- **Frequentie - Herz**

Geschikt voor:

- Doe-het-zelver, modelbouw, thuiswerker

Standaard geleverd met:

- Test snoeren of meetkabels
- Startbatterij (LR06)
- Met opbergtas
- Handleiding



Order nr.	144870102	
Orig. nr.	LIMIT21	
AC Stroomsterkte	mA	40-400A
AC Stroomsterkte: resolutie/nauwkeurigheid	Ohm	0,01A / +/-2,5% +5
AC Voltage	ACV	4-40-400-600V
AC Voltage: resolutie/nauwkeurigheid	mV	1mV / +/-1% +5
DC Stroomsterkte	DCA	40-400A
DC Stroomsterkte: resolutie/nauwkeurigheid	µA	0,01A / +/-2% +3
DC Voltage	DCV	400mV-4-40-400-600V
DC Voltage: resolutie/nauwkeurigheid	mV	0,1mV / +/-0,8% +1
Batterij	V	
Frequentie	Hz	10Hz-1MHz
Frequentie: resolutie/nauwkeurigheid		0,001Hz / +/-0,1% +3
Maximum display	3999	
Veiligheidsisolatie	CATII600V/CATIII300V IEC61010	
Weerstand	Ohm	400 Ohm-4-40-400K Ohm-4-40M Ohm
Weerstand: resolutie/nauwkeurigheid	F	0,1 Ohm / +/-1% +2
Duty Cycle	0,1% - 99,9%	
Prijs	€	122,00

DIGITALE MULTI- EN AMPÈREMETER MET KLEM.

Troeven:

- **CAT II 600V, CAT III 300V EN 61010-1**
- Roterende functieknop voor manuele instelling
- Diode test
- Start stroommeting, Max / Min functie
- **Ware RMS voor wisselspanning AC, hoge nauwkeurigheid**
- Continuïteitstest met zoemer
- Opslaan van gegevens
- Waarschuwing bij lage batterij

Voor het meten van:

- Spanning - DC/AC voltage
- **Weerstand - AC/DC ampère**
- Weerstand - Ohm
- Frequentie - Herz

Geschikt voor:

- Doe-het-zelver, modelbouw, thuiswerker

Standaard geleverd met:

- Test snoeren of meetkabels
- Startbatterij (6F22)
- Met opbergtas
- Handleiding



Order nr.	144860103	
Orig. nr.	LIMIT23	
AC Stroomsterkte	mA	66-1000A
AC Stroomsterkte: resolutie/nauwkeurigheid	Ohm	0,01A / +/-2% +8
AC Voltage	ACV	6,6-66-600V
AC Voltage: resolutie/nauwkeurigheid	mV	1mV / +/-1,2% +5
DC Stroomsterkte	DCA	66-1000A
DC Stroomsterkte: resolutie/nauwkeurigheid	µA	0,01A / +/-1,5% +8
DC Voltage	DCV	6,6-66-600V
DC Voltage: resolutie/nauwkeurigheid	mV	0,1mV / +/-0,8% +1
Batterij	V	
Frequentie	Hz	660Hz-6,6-66-660KHz-6,6-66MHz
Frequentie: resolutie/nauwkeurigheid		0,1Hz / +/-0,1% +3
Maximum display	6666	
Veiligheidsisolatie	CATII600V/CATIII300V IEC61010	
Weerstand	Ohm	660 Ohm-46,6-66-600K Ohm-6,6-66M Ohm
Weerstand: resolutie/nauwkeurigheid	F	0,1 Ohm / +/-1,2% +2
Duty Cycle	0,1% - 99,9%	
Prijs	€	248,00

SPANNINGSTESTERS TOT 690V.

Troeven:

- Met aanduiding van draaiveldrichting en onderscheid tussen fase en neutre
- Test de werking van een aardlekschakelaar
- Aanduiding DC polariteit met + / -
- Veiligheidsisolatie CAT IV 600 V, IEC 61010
- Beschermingsgraad IP65

Kenmerken:

- Aanduiding voltage met LED-lampjes in 7 niveaus : 12-24-50-120-230-400-690V
- Automatische on/off
- Weergave van AC/DC spanning en doorgang (met buzzer)

Geleverd met:

- Batterijen
- Testsnoerbescherming
- Handleiding



Order nr.	144890100	144890209
Orig. nr.	LIMIT110	LIMIT112
Display	Nee	Ja vanaf 24V
LED lampen	Ja	Ja
Spanning DC/AC	12-690	12-690
Prijs	€ 67,50	79,50

REFRACTOMETER.

Manuele refractometer om het vriespunt van koelvloeistof, reinigingsvloeistof en accuzuur (om de conditie van de batterij te bepalen) te testen.

Troeven:

- Meet zowel ethyleen als propyleenglycol
- De refractometer is een **optisch instrument** dat de concentratie van een **vloeistof meet** door zijn **brekingsindex**
- Eenvoudig te kalibreren en aan te passen

Gebruik:

- Open het luik en plaats 2-3 druppels vloeistof op het prisma
- Richt het voorste deel van de refractometer naar een lichtbron, pas de focus aan met het oculair, en lees dan de waarde



Order nr.		233830108
Ethylene glycol	°C	-50..0
Propylene glycol	°C	-50..0
Reinigingstemperatuur	°C	-40..0
Batterij vloeistof	sg	1100-1400
Resolutie	°C	5
Nauwkeurigheid	°C	+5
Prijs	€	90,50

SPANNINGSDETECTOR. DETECTEERT OF ER AL OF NIET SPANNING (AC) AANWEZIG IS.

Troeven:

- Geen contact vereist
- LED lamp en zoemgeluid (afzetbaar) in geval van contact
- Automatische of manuele off
- Continue batterij-controle van de LED
- Veiligheidsisolatie: CAT IV 1000V

Geleverd met:

- Handleiding
- 2 AA batterijen



Order nr.		145010104
Orig. nr.		LIMIT100
Spanning	AC	90-1000
Afmetingen (l x b x h)	mm	18x150x0
Prijs	€	19,50

TESTLAMP 6 TOT 24 VOLT.

Troeven:

- Vernikkeld
- Goed beschermde lamp
- Naaldpunt voor doorprikken van de isolatie
- Met beschermhoes, kabel en pocketclip

Geschikt voor:

- Het testen van verlichting in wagens
- Auto's, moto's



Order nr.		26460105
Orig. nr.		9850
Voor voltage	V	6-24
Lengte	mm	120
Lengte kabel	mm	520
Lengte naaldpunt	mm	10
Prijs	€	8,72

VIBROMETER LIMIT 4800.

Het meten van vibraties of trillingen is een middel om ergonomische letsels te voorkomen, en om het onderhoud van machines te voorzien.

Geschikt voor:

- Voor de controle van machines, elektrische en pneumatische werktuigen

Eenvoudig te gebruiken:

- Bevestig de sensor op de machine, druk op de knop, en lees de aangeduide waarde

Geleverd met:

- Sensor
- Handleiding



Order nr.		190370106
Orig. nr.		LI4800
Afmetingen	mm	160 x 68 x 30
Diameter sensor	mm	25
Minimum aflezing		1
Versnelling	m/s ²	0 - 199
Snelheid	mm/s	0 - 200
Verplaatsing	µm	2000
Prijs	€	739,00

INSPECTIE VIDEO CAMERA MET 2,4" LCD MONITOR.

Troeven:

- Geïntegreerde LED verlichting in camerakop
- Het beeld kan op de monitor getoond en gedraaid worden
- De camera en flexibele arm zijn zelfdragend en waterdicht IP67
- Accessoires zoals spiegel, haak en magneet vergemakkelijken het opvangen van gevallen voorwerpen

Geschiedt voor:

- Inspectie en het oplossen van problemen in spouwmuren, afvoeren, elektrische kasten, motoren, enz
- Gemakkelijke inspectie in donkere en onbereikbare ruimtes

Geleverd met:

- Spiegel, haak en magneet. Kunststof opbergkoffer

Vergeet uw batterijen (4x1,5V AA) en SD-kaart niet bij te bestellen, deze zijn niet inbegrepen.



Order nr.		190120105 ⓘ
Orig. nr.		IC24
Diameter camerakop	mm	9
Zichthoek	°	50
Pixels		640x480
Werktemperatuur	°C	-10... +50
Monitor		2,4" LCD
Lengte arm en camerakop	mm	900
Diameter arm	mm	9
Water -en stofbestendig	IP	67
Gewicht	kg	1,61
Prijs	€	191,00

DRAADLOZE INSPECTIECAMERA MET 3,5" LCD KLEURENSCHERM EN OPNAME FUNCTIE.

Troeven:

- Afnembare monitor met **draadloze cameraaenheid** aansluiting tot 10 m
- De beelden kunnen opgeslagen worden op een SD-kaart, om later op de monitor of op een PC of TV-scherm bekeken te worden
- Geïntegreerde LED-verlichting in de camerakop met instelbare helderheid
- De camera en de flexibele arm zijn zelfdragend
- De accessoires zoals spiegel, haak en magneet vergemakkelijken het opvangen van gevallen voorwerpen

Geschiedt voor:

- De afneembare monitor vergemakkelijkt inspectie, vooral in gesloten en moeilijk bereikbare ruimtes, en voor een lange periode
- Inspectie en het oplossen van problemen in muren, elektrische kasten, motoren, enz.

Geleverd met:

- 2G geheugenkaart, USB-kabel, TV-aansluitingskabel
- Kleurenmonitor, haak en magneet

Tip: Batterijen niet inbegrepen (4x1,5V AA).



Order nr.		190110106 ⓘ
Orig. nr.		IC35
Zichthoek	°	50
Pixels		640x480
Werktemperatuur	°C	-10... +50
Monitor		3,5" LCD
Lengte arm en camerakop	mm	900
Diameter arm	mm	8
Gewicht	kg	2,03
Prijs	€	428,00

VERSCHILLENDE ACCESSOIRES VOOR CAMERA'S.

- 174270405 Camerakop 5,8 mm
- 174270207 Verlengkabel 2 M
- 174270306 Camerakop 9 mm lengte 0,9 m

Geschiedt voor:

- Inspectiecamera 190110106.



INSPT



INSPH9



ICH58

Order nr.		174270405 ⓘ	174270207 ⓘ	174270306 ⓘ
Orig. nr.		ICH58	INSPH9	INSPH9
Gewicht	kg	0,13	1,00	1,00
Prijs	€	133,00	120,00	126,00

ZAK VERGROOTGLAS / LOEP VOOR DE WERKPLAATS.

Troeven:

- 5 x of 10 x vergrotende transparante acryllens
- Zorgt voor een goede verlichting aan de basis
- Compact en handig in uw broekzak

Geschikt voor:

- Werkplaats



Order nr.	53360103	53360202
Orig. nr.	LOP1960	LOP1961
Vergroting	x 5	10
Diameter focus	mm 29	29
Prijs	€ 28,50	41,50

ZAK VERGROOTGLAS / LOEP MET SCHAALVERDELING EN LED VERLICHTING.

Troeven:

- Schaalverdeling lengte, hoek, radius & licht
- Ring voor het instellen van de focus.
- Incl. batterijen (4 x 1.5 V AG9)



Order nr.	167800200
Orig. nr.	LOP10A
Schaalverdeling	mm 0,1
Vergroting	x 10
Diameter focus	mm 25
Schaal	mm 14
Prijs	€ 76,50

ZAK VERGROOTGLAS / LOEP MET SCHAALVERDELING EN LED VERLICHTING.

Troeven:

- Schaalverdeling lengte; Ring voor het instellen van de focus
- LED verlichting; incl. batterijen (4 x 1.5 V AG9)



Order nr.	167800101
Orig. nr.	LOP10B
Batterijen	1x6V 4LR44
Schaalverdeling	mm 0,1
Vergroting	x 10
Diameter focus	mm 30
Schaal	mm 25
Prijs	€ 76,50

ZAK VERGROOTGLAS / LOEP MET VERLICHTING.

Troeven:

- 10 x vergrotende transparante acryllens
- Met **geïntegreerd licht**
- Aan-uit schakelaar op het handvat
- Compact en handig in uw broekzak

Tip: Zonder batterijen geleverd (batterij 2x LR14)



Order nr.	53370102
Orig. nr.	LIGHTLUPE1966
Vergroting	x 10
Focus	mm 29
Prijs	€ 65,50

ZAK VERGROOTGLAS / LOEP MET SCHAAL VERDELING.

Troeven:

- Met schaalverdeling **lengte**
- Ring voor het instellen van de focus
- Transparante acrylbuis voor een goede verlichting aan de basis
- 10 x vergrotend



Order nr.	17100108
Orig. nr.	SCALELUPE
Schaalverdeling	mm 0,1
Vergroting	x 10
Diameter focus	mm 28
Schaal	mm 20
Prijs	€ 140,00

VERGROOTGLAS / LOEP MET UITWISSELBARE MEETSCHALEN.

Troeven:

- Met **5 verwisselbare schaalverdelingen**: lengte, gaten, dikte en draad schalen
- Nauwkeurigheid 0,1 mm (nauwkeurigheid dikte 0,01 mm)
- Focusering voor scherpstellen



Order nr.	53380101
Orig. nr.	SCALELUPE2004
Schaalverdeling	mm 20
Vergroting	x 10
Diameter focus	mm 25
Prijs	€ 272,00

MINI MICROSCOOP MET SCHAALVERDELING EN LED VERLICHTING.

Troeven:

- Met lengte schaalverdeling
- Ring voor het instellen v.d. focus
- Roterende lengte schaalverdeling 360°
- Geleverd zonder batterijen 2 x AAA



Order nr.	167810100
Orig. nr.	MSC20
Schaalverdeling	mm 0,10
Vergroting	x 20
Diameter focus	mm 5,6
Schaal	mm 5,6
Prijs	€ 214,00

VERGROOTGLAS MET HANDGREEP OF OP MAGNETISCHE VOET.

Troeven:

- Met 14 LED's geplaatst in het frame rond het vergrootglas
- Optionele adapter 230V verkrijgbaar
- 3 x vergrotend

Geleverd zonder batterijen (2 x AAA)



Order nr.	172850109
Orig. nr.	587H
Type	hand
LED vermogen	W 1,3
Batterijen	AAA/2
Uitvergroting x	3
Glas diameter	mm 100
Prijs	€ 70,50

TELESCOPISCHE INSPECTIESPIEGEL.

Troeven:

- Handvat in rode anti-slip materie
- Met kogelkop en pocket-clip



Order nr.	112280102
Orig. nr.	581TMI
Diameter spiegel	mm 57
Lengte	mm 250 - 850
Prijs	€ 20,50

TELESCOPISCH VERGROOTGLAS MET KOEGELKOP EN POCKET-CLIP.

Troeven:

- Handvat in rode anti-slip materie
- 3 x vergrotend
- Met kogelkop en pocket clip



Order nr.	112270103
Orig. nr.	581TMG
Vergroting	x 3
Maximum lengte	mm 250 - 850
Diameter vergrootglas	mm 55
Prijs	€ 18,50

TELESCOPISCHE CONTROLE-SPIEGEL.

Kenmerken:

- Met pocket-clip
- Met een krachtige magneet en pen



Order nr.	35680107
Orig. nr.	582MI
Diameter magneet	mm 6
Diameter spiegel	mm 32
Lengte minimum/maximum	mm 230 - 570
Prijs	€ 21,50

DIMBARE LED LOEPLAMP MET GROTE LOEP Ø 230 MM 230V.

Troeven:

- Produceert geen warmte; **dimbaar licht** 10 - 100%
- Met **vergroting 2,25 x**
- Lichtkleur 5700 K
- Aansluitsnoer 1,8 m met stekker



Order nr.	790012210
Orig. nr.	MLL10V230
Voltage	V 230
Lamp	14W x 1
Armlengte	mm 400 x 400
Voet	mm 60 x 60
Prijs	€ 139,00

KRUISLIJNLASER MET GROEN LASERLICHT, ZEER HELDERE EN SCHERPE LASERLIJNEN.

Troeven:

- Compact pocketmodel
- Met **één horizontale lijn en één verticale lijn**
- De verticale lijn loopt 90 graden omhoog naar het plafond
- Zelfnivellerend met magnetische dempingcompensator
- De **lijnen kunnen afzonderlijk of samen worden verlicht**
- Als alternatief kan zelfnivellering worden losgekoppeld om een aflopende lijn te tonen
- Mechanische vergrendeling van het slingermechanisme fungeert zowel als hoofdschakelaar als transportblokkering
- 2 laserdiodes klasse 2M, 515 / 520 nm

Geschikt voor:

- Kan buiten of in lichte ruimtes worden gebruikt met een afzonderlijke laserdetector (178620308 niet inbegrepen)

Standaard geleverd met:

- Houder voor een statief / wandmontage
- Reflecterende richtplaat
- Zachte opbergtas
- 3 x AA batterijen
- Gebruikershandleiding.

Tip: Groen laserlicht met 4 x meer zichtbaarheid. Adapter 181120205 nodig voor volgende accessoires 181120106, 200570109, 178650800, 178680104 en 178690103.



Order nr.	178620126
Orig. nr.	L1001-G
Aansluiting statief	inch 1/4"
Aantal laserlijnen	2
Meetbereik	m 15
Nauwkeurigheid	mm ± 3 mm/10 m
Bereik afstandsbediening	m 40
Beschermingsklasse	IP 54
Werktemperatuur	°C -10 tot +50
Laserklasse	2m < 1 mW
Nivelleerbereik	+/-3°
Werkingsstijd	u 6
Gewicht	kg 0,40
Afmetingen (l x b x h)	mm 96x54x101
Prijs	€ 265,00

GECOMBINEERDE KRUISLIJN- EN PUNTLASER MET ROOD LASERLICHT, ZEER HELDERE EN SCHERPE LASERLIJNEN.

Troeven:

- Compact pocketmodel
- Eén **horizontale lijn, één verticale lijn en 5 stippen**
- De verticale lijn loopt 115 graden omhoog naar het plafond
- Zelfnivellerend met magnetische dempingcompensator
- Waarschuwing (**audio en visueel**) wanneer nivellering niet gelukt is
- De **lijnen en punten kunnen afzonderlijk of samen worden verlicht**
- Als alternatief kan zelfnivellering worden losgekoppeld om een aflopende lijn te tonen
- Mechanische vergrendeling van het slingermechanisme fungeert zowel als hoofdschakelaar als transportblokkering
- 2 laserdiodes klasse 15MW, 635 nm voor de lijnen en 1 x 10MW, 635 nm voor de stippen

Geschikt voor:

- Kan buiten of in lichte ruimtes worden gebruikt met een afzonderlijke laserdetector (niet inbegrepen)

Standaard geleverd met:

- Houder voor een statief / wandmontage
- Reflecterende richtplaat
- Zachte opbergtas
- Gebruikershandleiding.

Tip: vergeet uw batterijen niet bij te bestellen 3 x AA

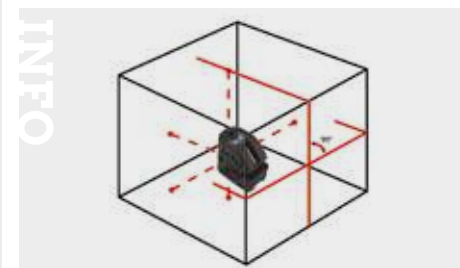

Order nr.	178631008
Orig. nr.	L1002HVP
Aansluiting	1/4" - 5/8"
Batterijen	3xAA
Beschermingsklasse	IP 54
Werktemperatuur	°C -10... +50
Nauwkeurigheid lijn	mm ±3mm/10m
Nauwkeurigheid punten	mm ±4mm/10m
Nivelleerbereik	±3°
Werkingsstijd	u 7
Gewicht	kg 0,50
Afmetingen (l x b x h)	mm 120x110x65
Prijs	€ 395,00

KRUISLIJNLASER MET 1 HORIZONTALE 360° LIJN EN 2 VERTICALE LIJNEN.

Troeven:

- Met **1 horizontale lijn 360° rondom en 2 verticale lijnen die 90 graden loodrecht op elkaar worden verlicht**
- De lijnen kunnen samen of apart ingeschakeld worden
- Zelfnivellerend met magnetische demping
- Mechanische vergrendeling van het pendulum dient zowel als hoofdschakelaar als voor transportbeveiliging
- Knipperende lijnen en zoemer tonen aan wanneer de helling buiten zelf-nivellerend bereik is
- Zelfnivellering kan uitgeschakeld worden om een hellend vlak te tonen

Geschikt voor:

- Kan buiten en in heldere ruimtes gebruikt worden met afzonderlijke laser detector (niet inbegrepen)

Geleverd met:

- Adaptor voor tripod/wandbevestiging
- Reflecterende plaat
- Soft bag
- 3 batterijen AA
- Handleiding

Tip: Adapter 181120205 kan nodig zijn voor volgende accessoires 181120106, 200570109, 178650800, 178680104 en 178690103. Batterij adaptor (niet inbegrepen) kan de batterijen vervangen.



Order nr.	242160109
Orig. nr.	L360V2
Aansluiting statief	inch 1/4"
Batterijen	3 (AA)
Beschermingsklasse	IP 54
Werktemperatuur	°C -5 tot 45
Laserklasse	2M
Nauwkeurigheid	±1.5 mm/5 m
Nivelleerbereik	±3°
Werkingsstijd	u 8
Gewicht	kg 1,13
Prijs	€ 331,00

MULTI KRUISLIJNLASER MET ROOD LASER LICHT DAT 3 ZEER HELDERE 360° LIJNEN TOONT. EÉN HORIZONTALE 360°-LIJN EN 2 VERTICALE 360°-LIJNEN, DIE OP 90° TEN OPZICHTE VAN ELKAAR WORDEN VERLICHT.

Troeven:

- De lijnen kunnen afzonderlijk of samen worden verlicht
- Zelfnivellerend met magnetische dempingscompensator
- Een zoemer klinkt en lijnen knipperen wanneer de helling het zelfnivellerende bereik overschrijdt
- Zelfnivellering kan worden uitgeschakeld wanneer u een hellend vlak wilt laten zien door het slingermechanisme mechanisch te vergrendelen, dat zowel als hoofdstroomonderbreker als transportvergrendeling functioneert

Geschikt voor:

- Kan gebruikt worden in openlucht of in sterk verlichte ruimtes met een aparte laser detector (detector 178620209 niet inbegrepen)

Geleverd met:

- Instelbaar 3-poots statief (237 - 500 mm)
- Magnetische bevestiging
- Reflectorend doel
- AA-batterijen
- In een beschermhoes
- Handleiding

Tip: Adapter 181120205 kan nodig zijn voor accessoires 181120106, 200570109, 178650800, 178680104 & 178690103.

► NEW



ROTERENDE LASER MET AUTOMATISCHE HORIZONTALE EN VERTICALE ZELFNIVELLERING.

Troeven:

- Verstelbare scanhoek
- Zichtbare **laserstraal**
- Mogelijk tot manuele helling
- Met **TILT functie**, waarbij het instrument handmatig herstart moet worden als deze gekanteld werd
- Laser detector met een dubbel indicator venster, display verlichting, verstelbare toon en verstelbare nauwkeurigheidsgraad
- De **afstandbediening** stelt de helling, rotereelnelheid, scanhoek en scanpositie in
- Het instrument kan gekalibreerd worden volgens de aanwijzingen van de handleiding
- Laserdiode klasse 2M, 1mw 635 nm

Geschikt voor:

- Gebruik binnenshuis

Standaard geleverd met:

- Harde plastic koffer
- Laserdetector met klemhouder
- Afstandbediening
- Muurbeugel
- Richtplaat
- Oplaadbare batterij met lader
- **Handleiding**



STEVIGE ROTERENDE LASER VOOR HORIZONTALE METINGEN.

Troeven:

- Zichtbare laserstraal
- Gemotoriseerde automatische nivellering met elektronische sensoren
- Mogelijkheid tot manuele helling
- Laser is **spatwaterdicht IP66**
- TILT functie, waarbij het instrument handmatig herstart moet worden als deze gekanteld werd
- Laserdetector met een dubbel indicator venster, display verlichting, verstelbare toon en hoge nauwkeurigheid
- Het instrument kan gekalibreerd worden volgens de aanwijzingen in de handleiding. Laser diodes klasse 2m, 1 mw 635 nm

Geschikt voor:

- Vooral geschikt voor **buitenshuis gebruik**

Geleverd met:

- Harde plastic koffer
- Laserdetector met vastbardklem
- Oplaadbare batterij met lader
- Extra batterij-houder voor losse batterijen
- Handleiding



Order nr.	244650107
Orig. nr.	L1080-R
Aansluiting	1/4, 5/8
Aantal laserlijnen	3
Meetbereik	m 30
Beschermingsklasse	IP 54
Opslagtemperatuur	°C -5 tot +40
Laserklasse	2m, < 1 mW
Nauwkeurigheid	± 2 mm/10 m
Nivelleerbereik	±3 °
Werkingsstijd	u 6-10
Gewicht	kg 2,11
Afmetingen (l x b x h)	mm 122x82x125
Prijs	€ 509,00

Order nr.	198640104
Orig. nr.	L1210HV
Werktemperatuur	°C -10...+40
Draaisnelheid	rpm 0-300-600
Stof-en waterdicht	IP 54
Inclinatie sensor meetbereik	° 5
Gebruikstemperatuur	°C -10...+40
Radius meetbereik	m 200
Nauwkeurigheid horizontaal	mm +/- 1.0 mm per 10 m
Nauwkeurigheid verticaal	mm +/- 1.5 mm per 10 m
Bereik afstandsbediening	m 30
Werkingsstijd	u 24
Gewicht	kg 2,50
Afmetingen (l x b x h)	mm 175x210x130
Prijs	€ 739,00

Order nr.	178660106
Orig. nr.	L1300H
Beschermingsklasse	IP 66
Werktemperatuur	°C -10 ... +50
Nauwkeurigheid	mm ±0,7mm/10m
Draaisnelheid	rpm 600
Radius meetbereik	m 200
Nivelleerbereik	±5°
Werkingsstijd	u 18
Gewicht	kg 2,50
Afmetingen (l x b x h)	mm 222x166x166
Prijs	€ 1.229,00

LASER AFSTANDSMETER TOT 40 METER.

Troeven:

- Zeer helder 4-rijen verlicht display
- Met extreem snelle responstijd
- Zelfkalibreend
- Hoge nauwkeurigheid ± 2 mm
- Kan oppervlakte- en volumemetingen uitvoeren
- Pythagoras-meting
- Continue meetfunctie (tracking)
- Optellen en aftrekken
- Instelbaar referentiepunt vanaf de voorkant, midden of achterkant
- Wissel tussen metrische en imperiale metingen
- Automatisch uitgeschakeld

Geschikt voor:

- Alle professionals die afstanden snel en betrouwbaar moeten meten

Geleverd met:

- Opbergdoos
- Batterijen
- Handleiding



Order nr.	281130104	
Orig. nr.	LDM40	
Meetbereik	m	40
Nauwkeurigheid	mm	2
Werktemperatuur	°C	0 - +40
Opslagtemperatuur	°C	-25 - +60
Gewicht	kg	0,10
Afmetingen (l x b x h)	mm	50x25x112
Prijs	€	59,00

ALUMINIUM DRIEPOOTSTATIEF / TRIPOD VOOR LASERS.

Troeven:

- Eenvoudig te dragen, vouwen en ontvouwen
- Wormwiel as voor nauwkeurige hoogteafstelling
- Met 5/8" draadaansluiting

Ook geschikt voor Limit 1004HV



Order nr.	181120106	
Orig. nr.	ALUSTAND	
Lengte geplooid	mm	600
Maximum hoogte	m	1,5
Verstelbare hoogte	mm	300
Gewicht	kg	1,80
Prijs	€	58,50

LASER STATIEF 3,6 M.

Troeven:

- Het legbord kan op de gewenste hoogte vergrendeld worden langs de gehele lengte van de staaf, die uit 5 delen bestaat, samen op de gewenste lengte geschroefd
- Gemakkelijk transport en montage
- Basis met veer
- Vervaardigd uit aluminium
- Geleverd in een koffer

Tip: extra legbord 200570208, extra basis 200570307



Order nr.	200570109	
Orig. nr.	LASRD	
Aansluiting statief	inch	5/8
Maximum hoogte	m	3,5
Prijs	€	122,00

ALUMINIUM DRIEPOOTSTATIEF VOOR MEETINSTRUMENTEN.

Troeven:

- Met draagriem
- Stabiele tripod

Geschikt voor:

- Alle soorten meetinstrumenten en laserinstrumenten met 5/8" schroefdraadbevestiging



Order nr.	178680104	
Orig. nr.	TRIPOD	
Maximum hoogte	m	1,65
Gewicht	kg	3,60
Prijs	€	94,50

STEVIGE ALUMINIUM DRIEPOOTSTATIEF.

Troeven:

- Tandheugel met zwengel voor nauwkeurige hoogteafstelling
- Met 5/8" schroefdraadmontage

Geschikt voor:

- Alle soorten meetinstrumenten en laserinstrumenten met schroefdraad bevestiging 5/8"



Order nr.	178690103	
Orig. nr.	ROTSTAND	
Hoogteverstelling	mm	300
Maximum hoogte	m	2,30
Gewicht	kg	7,50
Prijs	€	232,00

TELESCOPISCHE ALUMINIUM MEETSTAAF.

Troeven:

- E-schaal aan de ene zijde en mm-schaal aan de andere zijde
- Elke sectie wordt automatisch vergrendeld wanneer deze volledig is uitgeschoven
- Lengte 5 m

Geschikt voor:

- De meeste lasermeetinstrumenten

Geleverd met:

- Beschermhoes



Order nr.	178670105	
Orig. nr.	LEVROD5	
Gewicht	kg	1,00
Afmetingen (l x b x h)	mm	10x10x1000
Prijs	€	62,50

LASERONTVANGER TOT 35 M.

Troeven:

- Laserontvanger voor rode laserlijn
- Met universele houder voor meetlatten
- Registreren **tot max. 35 m**

Geschikt voor:

- Alle lijnlasers, ook voor L1002HVP en L1004HV
- Te gebruiken wanneer rode laserpunt niet voldoende zichtbaar



Order nr.	178620209	
Orig. nr.	L1001R	
Afmetingen (l x b x h)	mm	20x10x10
Prijs	€	110,00

DIGITALE TACHOMETER TOT 100.000 TPM EN 2.000 M/MIN.

Troeven:

- **Foto meten:** richt het instrument tegen een reflecterende band of een contrastgedeelte op het draaiende voorwerp. Meetafstand 50-150 mm
- **Contact meten:** het meten van omw/min of oppervlaksnelheid. Meetring / punt tegen het midden van het rotatieobject drukken voor toerentalweergave. Alternatief persmeetwiel tegen oppervlak van het object voor snelheidsmeting
- Het geheugen houdt de laatst gemeten waarde, minimum waarde en maximum waarde bij

Geleverd zonder batterijen (4 x 1,5V LR06)



Order nr.	132370107		
Orig. nr.	R2000		
Bereik: contact	m/min	0,05-2000	
Bereik: foto	rpm	2,5-100000	
Gewicht	kg	0,35	
Afmetingen (l x b x h)	mm	124x35x20	
Prijs	€	227,00	

GEBRUIKSVRIENDELIJKE, DRAAGBARE VOCHTMETER VOOR HOUT.

Troeven:

- Voor het meten van het vochtgehalte in hout van max. 20 mm dik
- Voor meer nauwkeurigheid heeft de meter **5 presets voor houtgroepen**
- Wanneer de sondes in hout geduwd worden, wordt de waarde onmiddellijk weergegeven op het LCD scherm
- De beschermkap heeft ook een kalibratiegedeelte voor nauwkeurige metingen
- Het display heeft 12 mm hoge cijfers en achtergrondverlichting die automatisch na 30 seconden wordt uitgeschakeld

Geschikt voor:

- Ideaal voor timmerlieden, aannemers, huisinspecteurs, houtbewerkers, huiseigenaren
- Diverse soorten hout enkele voorbeelden eik, teak, padoek, bangkirai, etc.



Order nr.	233840206		
Orig. nr.	LIMIT6101		
Werktemperatuur	°C	(kleiner dan 80% RH) 0-40	
Meetbereik (hout)	%	5-42	
Nauwkeurigheid	%	+2 (kleiner dan 28%)+- 5 (groter dan 28%)	
Resolutie	%	0,1	
Gewicht	kg	0,14	
Afmetingen (l x b x h)	mm	160x63x30	
Prijs	€	67,50	

DIGITALE HARDHEIDSMETER SHORE A.

Troeven:

- Een veerbelaste meetpunt wordt tegen het materiaal gehouden en de hardheid wordt gegeven in **Shore A**
- Het meetoppervlak moet relatief vlak zijn en ten minste 12 mm in diameter en minstens 12 mm vanaf de buitenrand worden uitgevoerd
- Kalibratie kan worden uitgevoerd tegen het bijgevoegde testblok
- Het instrument heeft een **gemiddelde waardefunctie voor 2 tot 9 metingen**
- Instrument voldoet aan de normen volgens DIN 53505, ISO 868, ASTM D 2240
- Het meten van de **hardheid van zachte materialen zoals rubber, neoprene, silicone, vinyl, leer enz.**

Geleverd zonder batterijen (4 x AAA)



Order nr.	144850104		
Orig. nr.	LIMIT4000		
Werktemperatuur	°C	0-50	
Batterij	V	1,5 (4 pcs LR03 AAA)	
Bereik	Shore A	0-100	
Minimum dikte materiaal	mm	6	
Nauwkeurigheid	%	+/-1	
Vochtigheidsgraad	%	0-80	
Gewicht	kg	0,17	
Afmetingen (l x b x h)	mm	150x50x30	
Prijs	€	525,00	

DIGITALE TACHOMETER / TELLER TOT 99.999 M/MIN.

Troeven:

- Met optische **contactloze** aflezing
- Richt de laservlek op een reflecterende band of andere contrasterende oppervlakte van het roterende voorwerp en lees het toerental
- Afwisselend wordt het aantal items geteld tijdens een metingperiode
- De gemeten waarde kan worden vergrendeld en het apparaat geeft de min.-max. waarden en de gemiddelde waarde

Geleverd met:

- Reflecterende tape, handleiding, batterijen inbegrepen (4 x AA)

Tip: Extra reflecterende tape 5x350 mm 132370206



Order nr.	198620106		
Orig. nr.	L2200		
Afstandbereik	mm	50-200	
Batterij	V	4pcs. 1.5V AA	
Bereik: contact	m/min	10-99999	
Nauwkeurigheid		0.05% + 2 digits	
Batterij	V	4pcs. 1.5V AA	
Gewicht	kg	0,10	
Afmetingen (l x b x h)	mm	184x56x34	
Prijs	€	175,00	

DIGITALE GELUIDSMETER 2 FILTERCURVES A EN C, FAST EN SLOW METINGEN.

Troeven:

- 2 verschillende filtercurves A en C
- Snelle en langzame geluidsopname
- Meetperiode van 10 sec. tot 24u
- Geïntegreerd geheugen voor 30 metingen
- Kan op een pc worden aangesloten om de meetwaarden te registreren
- Registratie van max. waarde
- Alarmfunctie geeft via een LED aan wanneer het geluidsniveau boven een ingestelde waarde ligt
- Instelbare automatische of handmatige uitschakeling
- Ingebouwde kalibratiesignaal 94dB
- Voldoet aan standaard IEC 651 type 2, ANSI 1,4 type 2

Geleverd zonder batterijen (4 x LR03 AAA)



Order nr.	151520103		
Orig. nr.	L17000		
Meetbereik	dB	30-130	
Aflecting	dB	0,1	
Nauwkeurigheid	dB	+/- 1	
Meettijd snel	ms	125	
Meettijd traag	sec	1	
Tijd periodes		10 sec - 1 min - 5 min - 10 min - 15 min - 30 min - 1h - 8h - 24h	
Geheugengroepen		30	
Frequentie bereik	Hz	20-12500	
Prijs	€	179,00	

DIGITALE HARDHEIDSMETER VOOR STAAL.

Troeven:

- Meten van **Rockwell B en C, Vickers en Brinell hardheid**
- De aparte voeler maakt het meten van grote voorwerpen en in kleine ruimtes mogelijk
- Gemakkelijk te gebruiken
- Draagbaar
- Meetsonde diameter 20 mm

Geschikt voor:

- De meest voorkomende **metalen, staal, roestvrij staal, gietijzer, aluminium, messing, brons en koper**



Order nr.	230450108		
Orig. nr.	LIM4300		
Probe diameter	mm	20	
Meetbereik Brinell	HB	80-647	
Meetbereik Rockwell	HRB	38-100	
Meetbereik Rockwell	HRC	20-68	
Meetbereik Vickers	HV	80-940	
Gewicht	kg	3,82	
Afmetingen (l x b x h)	mm	120x60x28	
Prijs	€	1.025,00	

DIGITALE INDUSTRIËLE THERMOMETER -10° TOT +50°C.

Troeven:

- Twee inputs om **te werken met 2 voelers tegelijkertijd**
- Er kunnen **tot 99 metingen** opgeslagen worden
- Met display die max-min-gemiddelde en waardeverschil tussen de 2 voelers weergeeft
- Met verlichte display
- Verstelbaar tussen °C en °F
- Waarschuwing bij lege batterij
- Geschikt voor voelers type K, J en E

Geschikt voor:

- Het meten van **temperaturen op oppervlaktes, in gas en in vloeistof**

Geleverd met:

- Voeler type K max 260°C
- USB kabel met software
- Gebruikershandleiding.

Tip Geleverd zonder batterij 1 x 6F22



Order nr.	153210109 ⓘ	
Orig. nr.	LIMIT60	
Opslagtemperatuur	°C	-40 - +60
Werktemperatuur	°C	-10 - +50
Resolutie	°C	0,1
Prijs	€	150,00

ONZE NIEUWE INFRAROODTHERMOMETER LIMIT 97.

Troeven:

- Solide en duurzaam product
- Infraroodmeting met dubbele punten die de temperatuur snel en nauwkeurig meten
- Met **een IP 65-classificatie** kan hij de zwaarste omgevingen aan
- U kunt het instellen op °C of °F, evenals verschillende materialen en oppervlakken, de maximale en minimale temperaturen onthouden en gebruiken in donkere ruimtes dankzij het **LCD-display** en de achtergrondverlichting
- Inclusief batterij 9V.



Order nr.	266880103 ⓘ	
Orig. nr.	LIMIT 97	
Bereik IR	°C	-35 tot +650
Emissiviteit		0,10 - 1,00
IR-onnauwkeurigheid		0°C > 100°C +1.8°C / 101°C > 650°C ±1.8% < 0°C: ± (1.8°C+0.1 °C/°C)
Meetoppervlakte/ afstand		12:1
Werktemperatuur	°C	0 - 50
Resolutie	°C	0,1
Gewicht	kg	0,29
Afmetingen (l x b x h)	mm	189x118x65
Prijs	€	145,00

PROFESSIELE INFRAROOD IR AFSTANDTHERMOMETER ZONDER CONTACT.

Troeven:

- Meet buitentemperatuur tot 380°C met een hoge nauwkeurigheid en een snelle aflezing
- Betrouwbare meting dankzij de twee laserpunten die de buitenranden van de diameter van het meetbereik markeren
- Instelbare emissiviteitsfactor voor verschillende materiaaloppervlakken
- Registreert de maximale en minimale temperaturen
- Omgekeerd LCD-display met 8 mm hoofdcijfers
- Laser straal klasse 2 met aan/uit knop
- Verstelbaar tussen °C en °F
- Verlichte display
- Waarschuwing bij bijna-lege batterij

NEW



Geschikt voor:

- Voedingsindustrie, onroerend goed, veiligheids- en brandinspecties, kunststof gieten, asfalteren, industrieel onderhoud, etc.

Tip: 9V batterij inbegrepen.

Order nr.	272840109 ⓘ	
Orig. nr.	LIMIT 94	
Bereik IR	°C	-50 tot +380
Emissiviteit		0,10 - 0,95
IR-onnauwkeurigheid		-50°C > 20°C (-58°F > 68°F) ±2.5°C (4.5°F) 20°C > 380°C (68°F > 716°F) ±1.0% ±1.0°C (1.8°F)
Meetoppervlakte/afstand		12:1
Werktemperatuur	°C	0 - 50
Resolutie	°C	0,1
Gewicht	kg	0,13
Afmetingen (l x b x h)	mm	96x35x131
Prijs	€	71,50

WEEGSCHAAL MET WIJZERPLAAT EN ANALOGE DISPLAY.

Troeven:

- Roesvrij stalen weegplaat en omkasting
- Grote en gemakkelijke te lezen schaal met veiligheidsglas
- Nulpunt instelling tot ongeveer 5 % van de capaciteit

Geschikt voor:

- Magazijnen, burelen en bedrijven, etc.



Order nr.	28000107 ⓘ	28000305 ⓘ	28000404 ⓘ
Orig. nr.	LKC38	28000305	LKC450
Capaciteit	kg	8	30
Gradatie	g	20	100
Afmetingen weegplaat	mm	196x310	255x310
Gewicht	kg	2,95	7,12
Prijs	€	169,00	473,00

ELEKTRONISCHE PAKJESWEEGSCHAAL MET DIGITALE DISPLAY.

Troeven:

- Display en RVS weegplaat afzonderlijk
- De weegschaal kan vrijstaand worden gebruikt of bevestigd aan een muur of op een voet
- Duidelijk onder hoek gezette display met 25 mm hoge digits met achtergrond verlichting
- Nulfunctie, weegeenheid, tarra, netto/bruto gewicht
- Oplaadbare batterij (werkzaam 80 uur) of netstroom gevoed



Order nr.	109290031	109290056	109290072	109290098	109290197
Orig. nr.	LE2-30	LE2-60	LE2-150	LE3-150	LE4-300
Capaciteit	kg 30	60	150	150	300
Gradatie	g 10	20	50	50	100
Nauwkeurigheid	g 10	20	50	50	100
Afmetingen weegplaat	mm 315x325	315x325	315x325	450x350	600x600
Prijs	€ 308,00	336,00	394,00	418,00	645,00

PRECISIE WEEGSCHAAL TOT 500 GRAM.

Troeven:

- RVS weegplaat met beschermend deksel
- Compact tafelmodel
- Digitaal display met grote en gemakkelijk te lezen cijfers
- Touch display achtergrond verlichting
- Batterij gevoed 2x1.5V type AAA (incl.)

Functies:

- On/off, tarreren, tellen, weegeenheden



LEM7-0.5

INFO Bekijk het volledige en up-to-date aanbod
Surf naar www.vynckier.biz/meetgereedschap



LEM7-10

Order nr.	168900108	168900207	168900116	168900124	168900132
Orig. nr.	LEM705	LEM710	LEM712	LEM725	LEM750
Capaciteit	kg 0,50	10	1,2	2,5	5
Gradatie	g 0,1	1	0,1	0,5	1
Nauwkeurigheid	g 0,1	1	0,1	0,2	0,5
Afmetingen weegplaat	mm 60x60	170x180	180x170	180x170	180x170
Prijs	€ 58,50	180,00	180,00	180,00	180,00

HANGWEEGSCHAAL VOOR VERSCHILLENDE TOEPASSINGEN.

Troeven:

- Analoog met acrylaat beschermglas
- Vijs voor nul positie (tarra)



LKC08



LKC11



CLH4

Order nr.	27970102	27970300	27970409	27970607	27970615	27970623	27970706	27970805
Orig. nr.	LKC0825	LKC0850	LKC08100	LKC11	CLH430	CLH460	27970706	CLH4300
Capaciteit	kg 25	50	100	250	30	60	150	300
Gradatie	g 100	200	500	1000	20	50	100	200
Prijs	€ 128,00	128,00	128,00	284,00	186,00	186,00	292,00	186,00

MEETSET 6 DELIG IN PVC OPBERGKOFFER.

Bestaande uit:

- Digitale schuifmaat 150 mm
- Multimeter Limit 300
- Digitale gradenboog / Waterpas
- Schroefdraadmeter metrisch/UNC
- Kraspen
- Voelermaat met 13 bladen van 0,05 tot 1,0 mm



Order nr.	230590101
Orig. nr.	LMSET06
Aantal stuks	6
Digitale schuifmaat, meetbereik	mm 150
Gewicht	kg 1,08
Prijs	€ 166,00

DIGITALE SCHUIFMAAT IN WERKPLAATSTAAL.

Troeven:

- Meetlengte 150 mm
- Met topspitsen en dieptemeter
- Digitaal afleesscherm
- Met momentverstelling
- Nonius 0,05 mm

Geleverd in:

- Een praktische opbergdoos



Order nr.	855010100
Orig. nr.	CAL150DI
Meetlengte	mm 0 - 150
Nauwkeurigheid	mm 0,05
Prijs	€ 43,50

DIGITALE SCHUIFMAAT MET TRIPLE READING.

Troeven:

- Met **drievoudige uitlezing: in mm / inch, in decimale / inch en in imperiale breuken**
- Gehard en geslepen roestvrij staal
- Met topspitsen en dieptemeter
- Met vastzetschroef en duimwielregeling, auto on/off
- Nonius: 0,01mm/0,0005"/1/128"; DIN 863
- In een kunststof opbergdoos
- Zonder batterijen (batterij 1x SR44)



Order nr.	144550100	144550209
Orig. nr.	CADTR150	CADTR200
Meetlengte	mm 150	mm 200
Lengte bekken	mm 40	mm 40
Prijs	€ 64,50	€ 100,00

HOGE KWALITEITS DIGITALE SCHUIFMAAT MET METALEN ELEKTRONISCHE EENHEID.

Troeven:

- DIN 862; in **Premiumkwaliteit**
- Met topspitsen en rechthoekige dieptemeter
- Zeer **zachte en soepele bewegingen**
- Met vastzetschroef en duimwielregeling
- Geharde en precisiegeslepen bekken
- Met **bekbreedte van 3,5 tot 4 mm zorgt voor grote stabiliteit**
- LCD-display met duidelijke cijfers van 9 mm hoog
- 4-functie; Automatische uitschakeling
- Processor met hoge updatesnelheid (3 m / sec)
- Aflezing 0,01mm - 0,0005". Mm/inch omstelbaar
- Met batterij 3V CR2032; in koffer met inspectiecertificaat



Order nr.	234740101	234740200	234740309
Orig. nr.	SPD150P	SPD200P	SPD300P
Meetlengte	mm 150	mm 200	mm 300
Hoogte cijfers	mm 9	mm 9	mm 9
Schaalverdeling	mm 0.01	mm 0.01	mm 0.01
Lengte onderste bek	mm 40	mm 50	mm 60
Prijs	€ 74,50	€ 106,00	€ 181,00

DIGITALE SCHUIFMAAT MET UNIEKE FLEXIBELE DISPLAY.

Troeven:

- Uniek, **gepatenteerde verdraaibare display**
- ABS systeem en tijdelijke nulpunt instelling
- Roestvrij staal, geharde en precisie geslepen meetbekken
- LCD display (7,5 mm), 4 functies
- Processormet update snelheid (1,5 m/sec)
- Schakelen tussen metriek en inch; volgens DIN862



Geschikt voor:

- Zowel rechts- als linkshandigen; metingen van bovenaan als onderaan
- Het meten in de kleinste plaatsen, binnenin machine centers en CNC draaibanen

Order nr.	263990103	263990202	263990301
Orig. nr.	263990103	263990202	263990301
Meetlengte	mm 150	mm 200	mm 300
Hoogte cijfers	mm 7.5	mm 7.5	mm 7.5
Lengte onderste bek	mm 41	mm 50	mm 60
Lengte bovenste bek	mm 21	mm 24	mm 26
Prijs	€ 139,00	€ 197,00	€ 266,00

DIGITALE SCHUIFMAAT VOOR LINKSHANDIGEN.

Troeven:

- Gehard en geslepen roestvrij staal
- Met boven- en onderbekken
- Met vastzetschroef en duimregeling
- Nulpunt bepaling; On/off switch
- Aflezing 0,01mm - 0,0005"; DIN 862
- Omschakelen tussen mm/inch
- Met **ABS functie**
- In een kunststof opbergdoos zonder batterijen (batterij 1x SR44)



Order nr.	123000152
Orig. nr.	CALDI150L
Meetlengte	mm 150
Lengte bek	mm 40
Prijs	€ 96,50

DIGITALE SCHUIFMAAT MET ABS IN ROESTVRIJ STAAL.

Troeven:

- DIN 863
- Batterij 3V - CR1632
- Met vastzetschroef en duimregeling
- ABS: **absolute functie (nulpunt en tijdelijk relatief nulpunt)**
- Omschakelen tussen metriek en inch
- Aan / uit, met automatische uitschakeling
- Boven- en onderbekken en dieptemeter
- Het **originele nulpunt blijft in geheugen na uitschakelen**



Order nr.	174230102
Orig. nr.	CALDI150
Lengte bekken	mm 40
Hoogte cijfers	mm 8
Meetbereik	mm 0 - 150
Aflezing	mm 0,01
Prijs	€ 82,50

DIGITALE SCHUIFMAAT WATER- EN STOFBESTENDIG IP67.

Troeven:

- Gehard en geslepen roestvrij staal
- Met topspitsen en dieptemeter; DIN 862
- Met vastzetschroef en duimwielregeling
- On/off switch; aflezing 0,01 mm - 0,0005"
- Nulpunt bepaling; mm/inch omstelbaar
- In een kunststof opbergdoos
- Zonder batterijen (3V CR2032)



Order nr.	702026315	702026316	702026317
Orig. nr.	C3V1150	C3V1200	C3V1300
Meetlengte	mm 0-150	mm 0-200	mm 0-300
Nauwkeurigheid	mm 0,03	mm 0,03	mm 0,03
Lengte onderste bek	mm 40	mm 24	mm 26
Lengte bovenste bek	mm 21	mm 50	mm 60
Aflezing	mm 0.01	mm 0.01	mm 0.01
Prijs	€ 156,00	€ 202,00	€ 273,00

DIGITALE SCHUIFMAAT VOOR REMSCHIJVEN.

- Troeven:**
- "Hold" functie om de waarde te onthouden wanneer de schuifmaat wordt verwijderd na het meten
 - Nulpunt "Zero" op elk ogenblik mogelijk
 - In roestvrij gehard staal
 - Mm en inch graduatie; auto aan / uit
 - Batterij type V13G5V37 8SR 44



Order nr.	139490106	
Orig. nr.	SPD75RT	
Meetlengte	mm	75
Lengte bek	mm	92
Hoogte cijfers	mm	11
Aflezings	mm	0,01
Prijs	€	104,00

KLASSIEKE ZAKSCHUIFMAAT IN MESSING.

- Troeven:**
- Lengte 100 mm
 - Mm en inch graduatie
 - Nonius 0,1 mm
 - Buitenkant van de bekken kan worden gebruikt voor binnenmeting



Order nr.	26540203	
Orig. nr.	CALMES 100	
Meetlengte	mm	100
Lengte bek	mm	19
Gewicht	kg	0,05
Prijs	€	17,50

KLASSIEKE SCHUIFMAAT IN WERKPLAATSSTAAL.

- Troeven:**
- Meetlengte 150-200 mm
 - Tolerantie volgens DIN 862
 - Gehard en geslepen
 - Met topspitsen en dieptemeter
 - Matverchroomde schaal en nonius
 - Met momentverstelling
 - MM en inch graduatie
 - Nonius 0,05 mm

- Geleverd in:**
- Een praktisch opbergzakje



Order nr.	119090108	69509010	
Orig. nr.	CALB150	CSP2039	
Meetlengte	mm	0-150	0-200
Lengte bek	mm	40	40
Gewicht	kg	0,19	0,22
Prijs	€	22,50	42,50

SCHUIFMAAT MET DUIMWIELREGELING EN VASTZETSCHROEF.

- Troeven:**
- DIN 862
 - Met duimwielregeling en vastzetschroef
 - Gehard en geslepen in roestvrij staal
 - Met topspitsen en dieptemeter
 - Matverchroomde schaal en nonius
 - Graduatie van de regel in metriek en inch
 - Nonius 0,05mm



Order nr.	26700708	
Orig. nr.	CAL300	
Meetlengte	mm	300
Lengte bek	mm	60
Gewicht	kg	0,54
Prijs	€	79,50

SCHUIFMAAT VOOR REMSCHIJVEN.

- Troeven:**
- DIN 862
 - Met fijninstelling en vastzetschroef
 - Gehard en geslepen roestvrij staal
 - Matverchroomde schaal en nonius
 - Aflezings 0,1 mm

- Geschikt voor:**
- Het meten van breedtes van remschijven

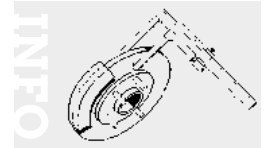

Order nr.	109100107	
Orig. nr.	CALDISC	
Meetlengte	mm	0-60
Lengte bek	mm	85
Prijs	€	87,50

SCHUIFMAAT 150 MM IN WERKPLAATSTAAL.

- Troeven:**
- Meetlengte 150 mm
 - Gehard en geslepen
 - Met topspitsen en dieptemeter
 - Matverchroomde schaal en nonius
 - Met momentverstelling
 - Nonius 0,05 mm



Order nr.	855010000	
Orig. nr.	CAL150C	
Meetlengte	mm	150
Nauwkeurigheid	mm	0,05
Gewicht	kg	0,19
Prijs	€	21,50

KLASSIEKE SCHUIFMAAT, MONOBLOC, IN ROESTVRIJ STAAL.

- Troeven:**
- Lengte 150 mm
 - Tolerantie volgens DIN 862
 - In monobloc uitvoering
 - Gehard en geslepen
 - Met topspitsen en dieptemeter
 - Matverchroomde schaal en nonius
 - Met momentverstelling
 - MM en inch graduatie
 - Nonius 0,05 mm



Order nr.	26700302	
Orig. nr.	CALMON150	
Meetlengte	mm	150
Lengte bek	mm	40
Gewicht	kg	0,19
Prijs	€	35,50

SCHUIFMAAT, BOVEN- EN ONDERBEKKEN, DIEPTEMETER EN MET MEETKLOK.

- Troeven:**
- Gehard en geslepen roestvrij staal; DIN 862
 - Met schokbestendige meetklok ø 38 met fijnstelvijs (CALD300 ø 45)
 - Nauwkeurigheid meetklok 0,05 mm, CALD200/300: 0,01 mm
 - Met topspitsen en dieptemeter; borgschroef voor vastzetten
 - Duimregeling over de regel
 - Graduatie van de regel in metriek: mm
 - Matverchroomde schaal en nonius
 - Een kunststof opberghoes

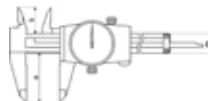

Order nr.	52700309	52709200	52709300	
Orig. nr.	CROL1502	CROL2001	CROL3001	
Meetlengte	mm	150	0 - 200	0 - 300
Lengte bek	mm	40	60	60
Aflezings	mm	0,05	0,01	0,01
Gewicht	kg	0,37	0,51	0,82
Prijs	€	52,50	75,50	150,00

TORPEDO WATERPAS 230 MM UIT ABS KUNSTSTOF.

Troeven:

- Schokbestendig
- Met magneten aan de onderkant
- Met 3 transparante en duurzame buisvormige libellen
- Hoge weerstand tegen ultraviolet licht en temperatuurschommelingen
- De luchtbel wordt niet beïnvloed door statische elektriciteit



Order nr.		237930201 ⓘ
Orig. nr.		SLT02
Nauwkeurigheid	mm/m	+/- 1,5
Afmetingen (l x b x h)	mm	230x16x40
Gewicht	kg	2,94
Prijs	€	9,63

WATERPAS 400 MM.

Troeven:

- In aluminium
- Nauwkeurigheid 1.0 mm/m
- Met 3 libellen: één verticaal, één horizontaal, en één diagonaal
- Ontwerp van de libellen maakt allround lezen mogelijk
- Eindkappen van slagvast kunststof



Order nr.		173260100 ⓘ
Orig. nr.		SLA040
Lengte	mm	400
Gewicht	kg	0,16
Prijs	€	12,50

WATERPAS UIT ALUMINIUM.

Troeven:

- Gemakkelijk vast te houden profiel 24 x 50 mm
- Transparante en duurzame buisvormige libellen
- Hoge weerstand tegen ultraviolet licht en temperatuurschommelingen
- De luchtbel wordt niet beïnvloed door statische elektriciteit
- Schokabsorberende uiteinden
- Weerstand van de libellenhouders tegen hoge temperaturen



Order nr.	Orig. nr.	Nauwkeurigheid	Nauwkeurigheid ondersteboven	Afmetingen (l x b x h)	Prijs
		mm/m	mm/m	mm	€
237980107 ⓘ	SLA0300	+/- 1,5	+/- 0,75	300x24x50	18,50
237980206 ⓘ	SLA0400	+/- 0,5	+/- 0,75	400x24x50	20,50
237980305 ⓘ	SLA0600	+/- 0,5	+/- 0,75	600x24x50	21,50
237980404 ⓘ	SLA1200	+/- 0,5	+/- 0,75	1200x24x50	41,50
237980503 ⓘ	SLA1500	+/- 0,5	+/- 0,75	1500x24x50	43,50
237980602 ⓘ	SLA1800	+/- 0,5	+/- 0,75	1800x24x50	50,50
237980701 ⓘ	SLA2000	+/- 0,5	+/- 0,75	2000x24x50	59,50

WATERPAS UIT ALUMINIUM.

Troeven:

- Gemakkelijk vast te houden profiel 24 x 50 mm, met magneten aan de onderkant
- Met 2 transparante en duurzame buisvormige libellen
- Hoge weerstand tegen ultraviolet licht en temperatuurschommelingen
- De luchtbel wordt niet beïnvloed door statische elektriciteit
- Schokabsorberende uiteinden
- Weerstand van de libellenhouders tegen hoge temperaturen



Order nr.	Orig. nr.	Nauwkeurigheid	Nauwkeurigheid ondersteboven	Afmetingen (l x b x h)	Prijs
		mm/m	mm/m	mm	€
238000103 ⓘ	SLM0300	+/- 0,75	+/- 0,75	300x24x50	58,50
238000202 ⓘ	SLM0400	+/- 0,75	+/- 0,75	400x24x50	60,50
238000301 ⓘ	SLM0600	+/- 0,75	+/- 0,75	600x24x50	70,50
238000400 ⓘ	SLM1200	+/- 0,75	+/- 0,75	1200x24x50	108,00

INFO

Bekijk het volledige en up-to-date aanbod

Surf naar www.vynckier.biz/meetgereedschap



MINI MEETKLOK, DIAMETER 40 MM.

Troeven:

- Met draaibare schaal
- Extra wijzer die hele mm toont
- Vervangbare meetpunt
- Zonder bevestigingslip
- DIN 878

Tip: model non-shock proof



Order nr.	103900106
Orig. nr.	DMINI
Bereik per toer van de naald	mm 0,5
Diameter klok	mm 40
Meetbereik	mm 5
Schaalverdeling	mm 0-50 - 50-0/0,01
Lengte pin	mm 13,00
Prijs	€ 42,50

DIGITALE MEETKLOK Ø 57 MM.

Troeven:

- Met **tolerantie functie**
- Instelbaar tussen absolute en incrementele meetwaarden
- Reset knop
- Mm/inch omstelbaar
- Din 878
- Met automatische uitschakeling

Tip: Geleverd zonder batterijen (batterij 1x CR 2025).



Order nr.	151300100	151300209	151300308
Orig. nr.	DDIG125	DDIG25	DDIG125P
Nauwkeurigheid	mm 0,02	0,02	0,013
Meetbereik	mm 0-12,5	0-25	0-12,5
Lengte pin	mm 24	34	24
Aflezing	mm 0,01	0,01	0,001
Diameter schijf	mm 57	57	57
Prijs	€ 111,00	164,00	117,00

ANALOGE MEETKLOK Ø 58 MM.

Troeven:

- Met draaibare schaal
- Met **twee instelbare tolerantie-indexen**
- Extra wijzer die hele millimeters aangeeft
- 119120103: gegradueerd in 0,2 mm tot hele mm, precisie 0,001 mm
- 119130201. **shock-proof**
- Behuizing uit aluminium, vervangbare meetpunt
- Zonder bevestigingslip
- DIN 878

Tip: Tal van accessoires mogelijk.

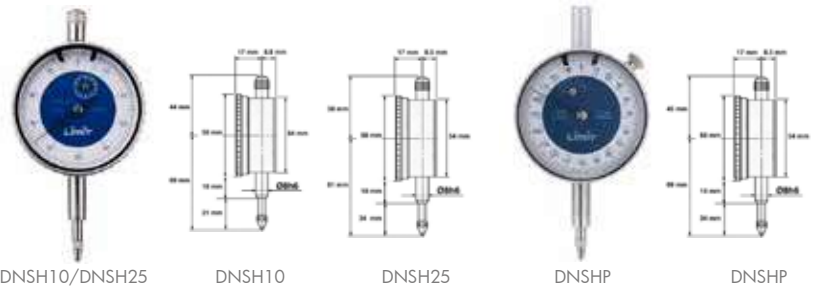

Order nr.	119110104	119110203	119120103
Orig. nr.	DNSH10	DNSH25	DNSHP
Bereik per toer van de naald	mm 1	1	0,2
Diameter klok	mm 58	58	58
Diameter stop	mm 8	8	8
Meetbereik	mm 10	25	1
Schaalverdeling	mm 0-100 - 100-0/0,01	0-100 - 100-0/0,01	0-100 - 100-0/0,001
Lengte pin	mm 21	34	34,00
Prijs	€ 44,50	88,50	87,50

ANALOGE SLAGVASTE MEETKLOK.

Troeven:

- Meetklok **schokbestendig**
- Met draaibare schaal
- Twee instelbare tolerantie-indexen
- DSHSPL50 en 80 met **groot meetbereik**
- Extra wijzer die hele mm toont
- Behuizing uit zware kunststof
- Vervangbare meetpunt
- Zonder bevestigingslip (kan niet worden uitgerust met een dergelijke haak)
- DIN 878

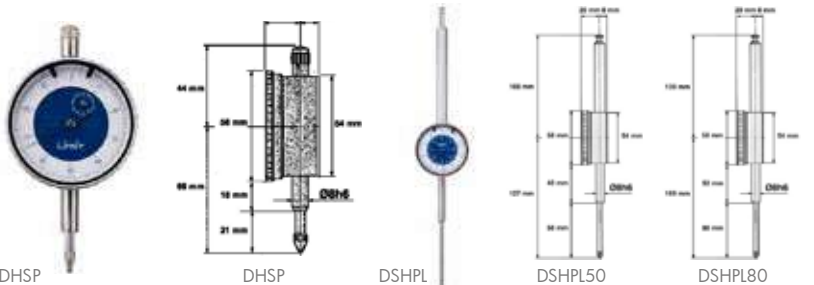

Order nr.	43970201	119130102	119130201
Orig. nr.	DSHSP	DSHSPL50	DSHSPL80
Bereik per toer van de naald	mm 1	1	1
Diameter klok	mm 58	58	58
Diameter stop	mm 8	8	8
Meetbereik	mm 10	50	80
Schaalverdeling	mm 0-100 - 100-0/0,01	0-100 - 100-0/0,01	0-100 - 100-0/0,01
Lengte pin	mm 21,00	58	88
Prijs	€ 62,50	123,00	256,00

BEVESTIGINGSLIP / HAAK VOOR MEETKLOK 58 MM.

Troeven:

- Achterzijde met bevestigingslip
- Gemaakt uit aluminium
- Diameter van de montageclip 6,5 mm



Order nr.	174240101	174240200
Orig. nr.	DVERS3	DVERS4
Aantal schroeven	3	4
Prijs	€ 5,31	5,31

HEFARM EN MAGNETISCH VOETJE VOOR MEETKLOKKEN.

Kenmerk:

- Montageopening diameter 8 mm



Order nr.	53180204
Orig. nr.	DHE
Omschrijving	Hefarm
Prijs	€ 14,50

VERVANG MEETPUNTEN.

Verschillende soorten:

- Halfrond
- Konisch
- Vlak

Geslacht voor:

- Meetklokken

Tip: kan uitgerust worden met verlengstukken.

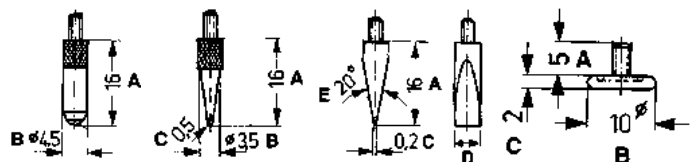

Order nr.	53181004	53181103	53181202	53181301
Orig. nr.	DPTHR	DPTCO	DPTPT	DPTPL
Tip	Half rond	Konisch	Plat	Plat
Prijs	€ 3,87	5,97	7,30	4,42

PRECISIE AFSCHRIJFLINEAAL.

Troeven:

- Vlakke uitvoering
- Werkplaatsstaal
- Matverchroomde mm schaalverdeling
- Gehard snijvlak

Geschikt voor:

- Het aftekenen met een kraspen op metalen platen



Order nr.	23790108	23799010	23790207
Orig. nr.	ASL200	ASL250	ASL300
Verstelbare lengte	mm 200	250	300
Breedte	mm 40	40	40
Gewicht	kg 0,28	0,48	0,58
Prijs	€ 27,50	25,50	31,50

GECOMBINEERDE PASSER EN SCHUIFMAAT 200 MM.

Troeven:

- Speciaal staal
- Gehard en geslepen punten
- Matverchroomde schaal en nonius 0,1 mm



Order nr.	24360208
Orig. nr.	COMGA
Lengte	mm 200
Lengte punten	mm 45
Gewicht	kg 0,57
Prijs	€ 114,00

MARKEER SCHUIFMAAT, RONDE STANG EN VIERKANT VLAKE.

Troeven:

- Speciaal staal
- Met fijnafstelling en vastzetschroef.
- Matverchroomde schaal en nonius 0,1 mm
- Geharde punt diam. 5 mm
- Graduatie in mm
- **Met vierkant vlak 60 mm**

Geschikt voor:

- Het markeren van metalen oppervlaktes



Order nr.	24130205
Orig. nr.	STP300M
Lengte staaf	mm 300
Gewicht	kg 0,48
Prijs	€ 65,50

STEEKPASSER MET VASTZETSCHROEF DIN 6486.

Troeven:

- Gesmeed staal
- Fijn gepolijst
- Geklonken met vastzetschroef
- Met vierkante benen
- Geharde punten
- DIN 6486



Order nr.	Orig. nr.	Lengte benen	Prijs
		mm	€
122010150	STP150SCH	150	9,17
122010200	STP200SCH	200	12,50
122010250	STP250SCH	250	14,50
122010300	STP300SCH	300	16,50

MARKEER SCHUIFMAAT 200 MM.

Troeven:

- Roestvrij staal
- Met vastzetschroef
- Matverchroomde schaal en nonius
- Roller met kogellager
- Vervangbare geharde kraspunt
- Graduatie in mm
- Nonius 1/10mm van lengte 39 mm

Geschikt voor:

- Het markeren van metalen oppervlaktes



Order nr.	97170104
Orig. nr.	SCRG200
Meetlengte	mm 200
Diameter schrijfpunt	mm 2
Lengte kraspen	mm 32
Gewicht	kg 0,54
Prijs	€ 66,50

ACCESSOIRE VOOR MARKEER SCHUIFMAAT SCRG200 EN STP300.

Troef:

- Geharde kras / schrijf / markeerpunt



Order nr.	97170203
Orig. nr.	SCRG200PT
Accessoire	Extra schrijfpunt
Prijs	€ 5,86

STOKPASSER MET FIJNAFSTELLING.

Troeven:

- Rechthoekige staaf uit speciaal staal
- Verwisselbare hardmetalen kraspunten
- Graduatie in mm
- Nonius 0,1 mm

Geschikt voor:

- Het markeren en aftekenen van cirkels op metalen platen



Order nr.	Orig. nr.	Lengte	Gewicht	Prijs
		mm	kg	€
24202004	STP5005	500	0,90	412,00
24202103	STP1000	1000	2,30	559,00
24202202	STP1500	1500	2,90	669,00
24202301	STP2000	2000	5,96	939,00

PASSER VOOR POTLOOD / POTLOOD KOMPAS.

Troeven:

- Speciaal staal
- Met klinknagelscharnier om vast te zetten
- DIN 6484

Tip: Potlood niet inbegrepen



Order nr.	24280109	24280208
Orig. nr.	STPEN175	STPEN300
Maximum capaciteit	mm 190	350
Lengte	mm 175	300
Prijs	€ 16,50	28,50

STEEKPASSER MET VASTZETSCHROEF 500 MM RONDE BENEN.

Troeven:

- Staal
- Geklonken met vastzetschroef
- Met **ronde benen**
- Geharde punten
- DIN 6486



Order nr.	24291007 ⓘ
Orig. nr.	STPSCH500
Lengte benen	mm 500
Prijs	€ 45,50

VOETJESPASSER / BINNENPASSER DIN 6482.

Troeven:

- DIN 6482
- Gesmeed staal
- Met sterk klinknagelscharnier
- Fijn gepolijst



Order nr.	Orig. nr.	Lengte benen	Prijs
		mm	€
24409010 ⓘ	VPA150	150	6,30
24400509 ⓘ	VPA200	200	6,52
24409020 ⓘ	VPA250	250	10,50
24400707 ⓘ	VPA300	300	9,17
24409050 ⓘ	VPA1000	1000	100,00

PRECISIE VOETJESPASSER / BINNENPASSER MET VEER.

Troeven:

- DIN 6487
- Gesmeed staal
- Met **bladveer en snelspan kartelmoer**
- Met geharde meetpunten
- Fijn gepolijst



Order nr.	Orig. nr.	Lengte benen	Prijs
		mm	€
24459010 ⓘ	VP125V	125	6,85
24450405 ⓘ	VP150V	150	10,50
24450504 ⓘ	VP200V	200	12,50
24459020 ⓘ	VP250V	250	10,50
24450702 ⓘ	VP300V	300	18,50
24459030 ⓘ	VP400V	400	21,50

PRECISIE KROMPASSER / BUITENPASSER MET VEER.

Troeven:

- DIN 6484
- Gesmeed staal
- **Met bladveer en snelspan kartelmoer**
- Met klinknagelscharnier
- Fijn gepolijst

Geschikt voor:

- Het precies meten en controleren van buitenwerkse maat van voorwerpen



Order nr.	24430407	24430506	24430704
Orig. nr.	KRP150V	KRP200V	KRP300V
Lengte benen	mm 150	200	300
Prijs	€ 10,50	12,50	18,50

STEEKPASSER MET KLINKNAGELSCHARNIER.

Troeven:

- DIN 6486, gesmeed staal
- Met klinknagelscharnier
- Met geharde punten; vierkante benen



Order nr.	Orig. nr.	Lengte benen	Prijs
		mm	€
24290207 ⓘ	STP150	150	8,07
24290405 ⓘ	STP200	200	9,17
24299010 ⓘ	STP250	250	10,50
24290702 ⓘ	STP300	300	13,50
24290801 ⓘ	STP400	400	25,50
24299020 ⓘ	STP500	500	41,50
24299030 ⓘ	STP600	600	69,50

STEEKPASSER MET VEER DIN 6487.

Troeven:

- DIN 6487
- Met **veer en snelspanschroef**
- Gesmeed staal
- Met geharde meetpunten
- Met sterke vierkante benen
- Dankzij veer constante spanning



Order nr.	Orig. nr.	Lengte benen	Prijs
		mm	€
24449010 ⓘ	STP125V	125	6,63
24440406 ⓘ	STP150V	150	10,50
24440505 ⓘ	STP200V	200	12,50
24449030 ⓘ	STP250V	250	10,50
24449040 ⓘ	STP400V	400	21,50
24449050 ⓘ	STP500V	500	28,50
24449060 ⓘ	STP600V	600	38,50

KROMPASSER MET KLINKNAGELSCHARNIER.

Troeven:

- DIN 6484
- Gesmeed staal
- Met klinknagelscharnier
- Fijn gepolijst

Geschikt voor:

- Het meten en controleren van buitenwerkse maat van voorwerpen



Order nr.	Orig. nr.	Lengte benen	Maximum capaciteit	Prijs
		mm	mm	€
24399010 ⓘ	KRP150	150	-	6,30
24390502 ⓘ	KRP200	200	300	6,85
24399020 ⓘ	KRP250	250	-	10,50
24390700 ⓘ	KRP300	300	348	9,29
24391005 ⓘ	KRP500	500	850	31,50
24399030 ⓘ	KRP600	600	1100	44,50

PRECISIE KROMPASSER / BUITENPASSER MET VEER EN LANGE BENEN.

Troeven:

- DIN 6484
- Gesmeed staal
- **Met bladveer en snelspan kartelmoer**
- Met klinknagelscharnier
- **Lange benen**
- Fijn gepolijst

Geschikt voor:

- Het precies meten en controleren van buitenwerkse maat van voorwerpen



Order nr.	Orig. nr.	Lengte benen	Prijs
		mm	€
24439005 ⓘ	KRP125VL	125	6,85
24439010 ⓘ	KRP250VL	250	10,50
24439020 ⓘ	KRP400VL	400	21,50
24439030 ⓘ	KRP500VL	500	25,50
24439040 ⓘ	KRP600VL	600	38,50

WINKELHAAK OF BLOKWINKELHAAK 90° ZONDER VOET.

Troeven:

- Vlakke uitvoering **zonder voet**
- Speciaal staal en verzinkt
- Vervaardigd uit 1 stuk (1250-1500-2000 mm : gepolierd - niet-verzinkt)

Geschikt voor:

- Het controleren en aftekenen van rechte (90°) hoeken
- Werkplaats



Order nr.	Orig. nr.	Lang been mm	Kort been mm	Gewicht kg	Prijs €
25389010	WHP10070	100	70	0,10	10,50
25389020	WHP150100	150	100	0,25	10,50
25380304	WHP200130	200	130	0,36	10,50
25389030	WHP250160	250	165	0,37	13,50
25380502	WHP300180	300	180	0,43	14,50
25389040	WHP400230	400	230	0,84	17,50
25380700	WHP500280	500	280	0,86	19,50
25380809	WHP600330	600	330	1,27	21,50
25389050	WHP750375	750	375	1,52	28,50
25381005	WHP5001000	1000	500	1,69	39,50
25389060	WHP1250625	1250	625	2,35	77,50
25381104	WHP1500750	1500	750	2,41	126,00

WINKELHAAK MET VOET.

Troeven:

- Uitvoering **met voet**
- Koolstofstaal
- Vervaardigd uit 1 stuk
- DIN 875/2



Order nr.	Orig. nr.	Lang been mm	Kort been mm	Prijs €
25342007	WH210075	100	70	21,50
25342106	WH2200130	200	130	39,50
25342205	WHV2-300X200	300	200	60,50
25342304	WHV2-400X265	400	265	119,00

WINKELHAAK UIT KOOLSTOFSTAAL DIN875/2 ZONDER VOET.

Troeven:

- Vlakke uitvoering **zonder voet**
- DIN 875/2
- Koolstofstaal
- Met even dikke benen
- Alle vlakken zijn **geslepen en gepolijst**

Geschikt voor:

- Het controleren en aftekenen van rechte (90°) hoeken



Order nr.	Orig. nr.	Lang been mm	Kort been mm	Prijs €
25331505	WHP2-75X50	75	50	11,50
25331604	WHP2-100X70	100	70	13,50
25331703	WHP2-150X100	150	100	14,50
25331802	WHP2-200X130	200	130	18,50
25339250	WHP2-250X165	250	165	32,50
25331901	WHP2-300X200	300	200	51,50
25339500	WHP2-500X250	500	250	83,50
25332008	WHP2-400X265	400	265	102,00

WINKELHAAK OF BLOKWINKELHAAK 90° MET VOET.

Troeven:

- Uitvoering **met voet**
- Speciaal staal en verzinkt
- Vervaardigd uit 1 stuk (1250-1500-2000 mm : gepolierd niet-verzinkt)

Geschikt voor:

- Het controleren en aftekenen van rechte (90°) hoeken
- Werkplaats



Order nr.	Orig. nr.	Lang been mm	Kort been mm	Prijs €
25341000	WHV10070	100	70	12,50
25342500	WHV250160	250	165	19,50
25343000	WHV300180	300	180	24,50
25344000	WHV400230	400	230	30,50
25455000	WHV500280	500	280	33,50
25456000	WHV600330	600	330	45,50
25457500	WHV750375	750	375	60,50
25450100	WHV5001000	1000	500	81,50
25450125	WHV1250625	1250	625	169,00

WINKELHAAK OF BLOKWINKELHAAK 90° MET VOET.

Troeven:

- Uitvoering met voet
- Koolstofstaal
- Vervaardigd uit 1 stuk
- DIN 875/2

Geschikt voor:

- Het controleren en aftekenen van rechte (90°) hoeken
- Werkplaats



Order nr.	Orig. nr.	Lang been mm	Kort been mm	Prijs €
120110075	WHV2-75X50	75	50	14,50
120110100	WHV2-100X70	100	70	17,50
120110150	WHV2-150X100	150	100	22,50
120110200	WHV2-200X130	200	130	28,50
120110250	WHV2-250X165	250	165	39,50
120110300	WHV2-300X175	300	175	52,50
120110400	WHV2-400X200	400	200	83,50
120110500	WHV2-500X250	500	250	102,00
120110750	WHV2-750X375	750	375	180,00

VERSTELBARE WINKELHAAK.

Troeven:

- Geslepen staal
- Verzinkt
- Met vastzetschroef



Order nr.	25449010	25449020
Orig. nr.	WHG150	WHG250
Lengte been	mm 150	250
Prijs	€ 17,50	21,50

GECOMBINEERDE WINKELHAAK 300 MM.

Troeven:

- Verschuifbare en vastzetbare middelpuntzoeker en rechte hoek
- Met waterpas op hoekmeter
- 300mm maatlat is gegradeerd aan beide zijden mm en inch
- Met kraspen
- Precisie ontwerp
- Gesmeed, gehard staal met een geëmailleerde zwarte afwerking



Order nr.	61380101
Orig. nr.	CWH2
Gewicht	kg 0,59
Prijs	€ 279,00

WINKELHAAK UIT GEHARD STAAL DIN875/00 MET SCHERPE RANDEN.

Troeven:

- Gehard staal
- Gladde geslepen vlakken en gepolijste randen
- Even dikke benen
- DIN875/00

Tip: andere modellen op aanvraag



Order nr.	52171402
Orig. nr.	WH875/00
Lang been	mm 200
Kort been	mm 130
Prijs	€ 65,50

PRECISIE BLOKWINKELHAAK DIN875/2.

Troeven:

- Uit koolstofstaal
- Werkplaatskwaliteit
- Met zware blok basis
- Geslepen aan beide zijden



Order nr.	Orig. nr.	Lang been mm	Kort been mm	Prijs €
162460208	BWH08065	80	65	12,50
25319100	BWH10070	100	70	20,50
25319150	BWH150100	150	100	20,50
25319200	BWH200130	200	125	25,50
25319250	BWH250160	250	160	30,50
25319300	BWH300200	300	200	38,50

HARTZOEKER UIT KOOLSTOFSTAAL.

Troeven:

- Koolstofstaal
- Graduatie in mm
- Matverchromd
- Tolerantie 0,3 mm

Geschikt voor:

- Kan worden gebruikt als blokwinkelhaak of T-haak
- Markeren van centers, plaaieinden of ronde stukken

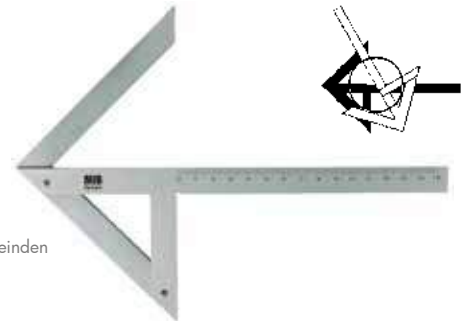

Order nr.	Orig. nr.	Lengte blad mm	Lengte basis mm	Voor assen diameter mm	Prijs €
25429100	HZ10070	100	70	90	45,50
25429150	HZ150130	150	130	200	53,50
25420209	HZ200150	200	150	220	66,50
25429250	HZ250160	250	160	230	94,50
25429300	HZ300180	300	180	280	122,00

GECOMBINEERDE WINKELHAAK.

Troeven:

- Met gradenboog, hoekstop en middelpuntzoeker
- Waterpas op de hoekmeter en gradenboog
- Alle delen geleiden over de maatlat
- Maatlat is gegradeerd aan beide zijden in mm en inch

Geschikt voor:

- Eenvoudig om hoogte, diepte en de 45° - 135° hoek of center te meten

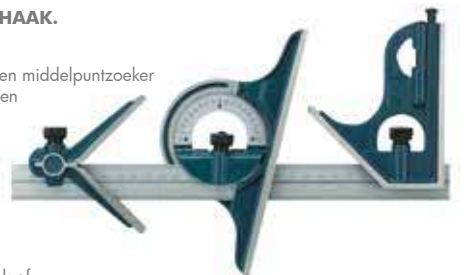

Order nr.	119180107
Orig. nr.	CWH3
Gradenboog	° 0-180
Meetlat lengte	mm 300
Hoekmeter	mm 110
Middelpuntzoeker	mm 63
Prijs	€ 98,50

EXTRA STALEN REGEL 600MM.

Geschikt voor:

- Gecombineerde winkelhaak 119180107



Order nr.		119180156	119180206
Orig. nr.		CWHLA300	CWHLA600
Gewicht	kg	0,13	0,25
Afmetingen (l x b x h)	mm	310x30x2	579x32x3
Prijs	€	20,50	24,50

ALUMINIUM SCHRIJFHAAK MET ROESTVRIJ STALEN MEEBLAD.

Troeven:

- Blad uit roestvrij staal 1,5 x 45 mm
- SQAA200 Handvat uit **geanodiseerd aluminium**, met 18 mm breed gegroefd oppervlak
- Diep gegraveerd en slijtvast
- SQAA250/300 met kunststof handvat
- Langs beide zijden met mm verdeling

Geschikt voor:

- Het aftekenen van een haakse hoek, 90° of voor het controleren van de bestaande hoek op haaksheid, ook andere graden kunnen worden afgetekend
- Werkplaats, fimmerlui, etc.



Order nr.		237780101	237770102	237770201
Orig. nr.		SQAA200	SQAP250	SQAP300
Lengte blad	mm	200	250	300
Tolerantie	°	+/- 0,03	+/- 0,06	+/- 0,06
Gewicht	kg	0,25	0,15	0,16
Afmetingen (l x b x h)	mm	47x47x205	45x20x255	46x20x305
Prijs	€	25,50	12,50	13,50

AFSCHRIJFLINIAAL MET ROESTVRIJSTALEN MES.

Troeven:

- Met recht mes uit roestvrij staal
- Kunststof lemmer
- Schroef voor vergrendeling van het mes wordt geplaatst aan het einde van de stop voor verbeterde toegankelijkheid en verbeterde functie

Geschikt voor:

- Om hoeken te controleren en af te tekenen op hout
- Timmerlui



Order nr.		237790100
Orig. nr.		AB200
Gewicht	kg	0,13
Afmetingen (l x b x h)	mm	23x200x25
Prijs	€	6,00

SET VAN 12 HOEK IJKMATEN.

Troeven:

- Uit speciaal staal, verouderd en gehard
- De platen zijn licht magnetisch zodat ze makkelijk kunnen geplaatst worden
- Nauwkeurigheid van de hoek +/-0,01 mm per 100 mm
- Lengte 76 mm, dikte 6,35 mm



Order nr.		153230107
Orig. nr.		LIPH12
Hoek	°	1/4 - 1/2 - 1 - 2 - 3 - 4 - 5 - 10 - 20 - 25 - 30
Lengte	mm	76
Prijs	€	112,00

KUNSTSTOF SCHRIJFHAAK MET ROESTVRIJ STALEN MEEBLAD.

Troeven:

- Blad uit roestvrij staal 1,0 x 45 mm
- Handvat uit **glasvezelversterkte kunststof**, met 18 mm breed gegroefd oppervlak
- Diep gegraveerd en slijtvast
- Langs beide zijden met mm verdeling
- Geschikt voor: het aftekenen van een haakse hoek, 90° of voor het controleren van de bestaande hoek op haaksheid, ook andere graden kunnen worden afgetekend



Order nr.		237770102	237770201
Orig. nr.		SQAP250	SQAP300
Lengte blad	mm	250	300
Tolerantie	°	+/- 0,06	+/- 0,06
Prijs	€	12,50	13,50

FLENSHOEKHAAK.

Troeven:

- Uit koolstofstaal
- Verzinkt
- Werkplaatskwaliteit

Geschikt voor:

- Loodgieters en bij aanleg van pijpleidingen
- Specifiek voor precieze uitlijning van flenzen in de pijpleidingconstructie, om de hoek van 90° van buisvormige stalen kolommen met voetplaten te regelen

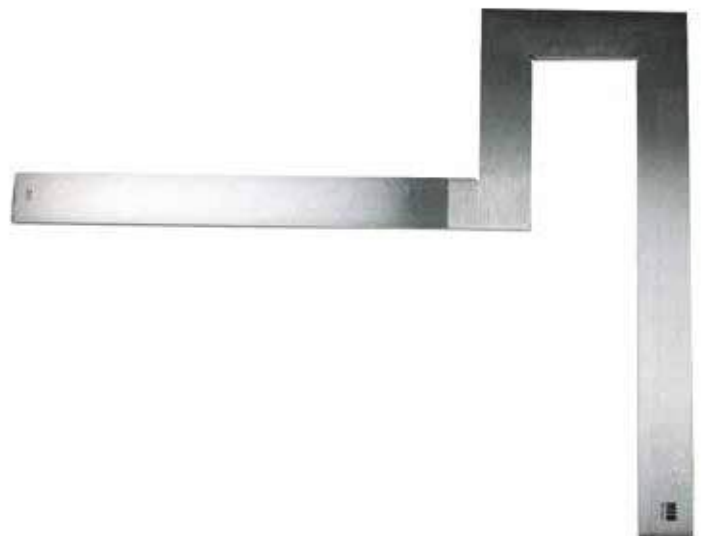

Order nr.	Orig. nr.	Afmetingen mm	Prijs €
25410200	FH300	300x300	28,50
25410309	FH400	400x400	34,50
25410408	FH500	500x500	40,50
25419600	FH600	600x600	45,50
25419800	FH800	800x800	75,50
25419010	FH1000	1000x1000	146,00
25419020	FH1500	1500x1500	239,00

GRADENBOOG / GRADENMETER 180° MET LINIAAL.

Troeven:

- Uit plaatstaal
- **Met halfronde volle grondplaat**
- Matverchroomde schaal in cm, 10 cm
- Met degelijke stelschroef
- De schijf is in beide richtingen van 0-180° gegradeerd



Order nr.	25490103		
Orig. nr.	GBRO		
Lengte been	mm	150	
Gradenboog schijfvormig	mm	rond	
Diameter schijf gradenboog	mm	85	
Prijs	€	21,50	

GRADENBOOG / GRADENMETER 10 - 170°.

Troeven:

- Speciaal staal
- Het been schuift en kan worden vergrendeld in de gewenste positie langs het volledige liniaal
- Schaalverdeling 10-170°
- Matverchroomde schaal
- Met stelschroef



Order nr.	25500109	25500208	25500406	
Orig. nr.	GBO150	GBO200	GBO300	
Diameter gradenboog	mm	150	200	300
Lengte been	mm	300	400	600
Prijs	€	41,50	55,50	96,50

PRECISIE GRADENBOOG / GRADENMETER MET VERGROOTGLAS.

Troeven:

- Gradenboog heeft de hele omtrek 0-90° in beide richtingen en kan in de gewenste hoek tegen de aanslag worden geplaatst
- Uit roestvrij staal
- Met nonius voor het lezen van 1/12° = 5 minuten
- De glijdende linialen kunnen worden vergrendeld met borgmoeren



Order nr.	122580103		
Orig. nr.	GBP300		
Lengte meetlat	mm	150-300	
Prijs	€	106,00	

DIGITALE HOEKMETER MET WATERPAS.

Troeven:

- **Waterpas** aan de boven zijde
- Display met grote cijfers, 13 mm
- Het display kan in alle posities worden gereset en naar absolute waarde worden geschakeld
- De arm is vergrendelbaar met behulp van de vergrendelhandgreep die naar verschillende posities kan worden verplaatst



Tip: Geleverd zonder batterijen (batterij 1x CR2032)

Order nr.	166580100		
Orig. nr.	DG250		
Schaalverdeling	°	0-360	
Resolutie	°	0,1	
Nauwkeurigheid	°	+/- 0,25	
Lengte	mm	250	
Hoogte display	mm	13	
Prijs	€	97,50	

GRADENBOOG / GRADENMETER 180°.

Troeven:

- Uit speciaal staal
- Met **halfronde open grondplaat**
- Matverchroomde schaal in cm, 10 cm
- Met degelijke stelschroef



Order nr.	Orig. nr.	Diameter gradenboog	Lengte been	Prijs
		mm	mm	€
25480104	GB80	80	120	24,50
25480203	GB120	120	150	28,50
25480302	GB150	150	200	33,50
25480401	GB200	200	300	41,50
25489010	GB250	250	500	73,50
25489020	GB300	300	600	100,00

PRECISIE GRADENBOOG / GRADENMETER.

Troeven:

- Roestvrij staal
- Met roterende schaal voor snelaflezing en naald voor fijnaflezing
- Verschuifbare lineaal en 360° draaibare hoekaanslag
- Bereik 4 x 90°
- Aflezing schaal 10° - 20° tot 90°
- Aflezing wijzer 1° tot 10°
- Nauwkeurigheid 1/12° of 5 min



Order nr.	119190106		
Orig. nr.	GBH300		
Lengte meetlat	mm	300	
Lengte hoekmeter	mm	65	
Bereik per toer van de naald	mm	10	
Prijs	€	150,00	

DIGITALE GRADENBOOG / GRADENMETER.

Troeven:

- Roestvrij staal
- Mogelijk lezingen: **0-360°, 0-180° of 0-90°**
- Kan gereset worden in alle posities
- Vastzetten van de gemeten waarden
- 2 meetlatten 150 en 300 mm
- Vastzethoek 90°

Tip: Geleverd zonder batterijen (batterij 1x CR2032).



Order nr.	151270105		
Orig. nr.	GBDIG		
Schaalverdeling	°	0-360, 0-180 of 0-90	
Resolutie	°	0,1	
Nauwkeurigheid	°	+/- 0,2	
Lengte meetlat	mm	150 - 300	
Prijs	€	525,00	

DIGITALE PRECISIE WATERPAS EN HOEKMETER.

Troeven:

- Aflezing 0-90°; alternative hoek 0-100%
- Magnetisch met V-groef op de basis
- Kan in alle posities worden gereset
- Absolute functie, wat betekent dat de waarde kan verschuiven tussen de werkelijke 0-waarde en een tweede 0-waarde
- Vastzetten van de gemeten waarden
- Display draait wanneer pas met 180° gedraaid wordt
- Met automatische uitschakelling na 3 minuten



Order nr.	174260208			
Orig. nr.	DW150 PRECISION			
Graden	4x90°			
Lezingshoek	0-100%			
Resolutie	mm	0,1°		
Nauwkeurigheid	+/- 0,3°			
Batterijen	1x3V CR2032			
Afmetingen	mm	150x50x33		
Gewicht	kg	0,35		
Afmetingen (l x b x h)	mm	151x32x60		
Prijs	€	104,00		

HOEKVOELERMAAT.

Troeven:

- Vouwbladen van staal
- De uiteinden van het mes zijn onder verschillende hoeken afgeschuind

Geslacht voor:

- Het meten van diverse hoeken



Order nr.	25861006
Orig. nr.	ANGGA45
Aantal bladen	18
Voor hoeken	1 - 2 - 3 - 4 - 5 - 6 - 7 - 8 - 9 - 10 - 12 - 14 - 16 - 18 - 20 - 25 - 30 - 40 - 45
Prijs	€ 38,50

VOELERMAAT.

Troeven:

- Gehard en gewalst staal
- Breedte 10mm
- 6 bladen

Geslacht voor:

- Het afregelen van motorkleppen.



Order nr.	25959015
Orig. nr.	FG75
Aantal bladen	6
Meetbereik	mm 0,10 - 0,40
Lengte bladen	mm 75
Prijs	€ 1,55

VOELERMAAT.

Troeven:

- Gehard en gewalst staal
- Breedte 12,7 mm
- Met 13 bladen in mm-afmetingen
- Gehouden in sleutelhanger
- Cilindrische bladen



Order nr.	25971003
Orig. nr.	FG300
Aantal bladen	13
Meetbereik	mm 0,05-1,00
Lengte bladen	mm 300
Prijs	€ 14,50

VOELERMAAT IN MESSING.

Troeven:

- In messing
- Breedte 12,7mm
- In mm-afmetingen
- Vernikkelde, afsluitbare houder
- Conisch toelopende bladen



Order nr.	67921106	67921205
Orig. nr.	FGM131	FGM201
Aantal bladen	13	20
Schaalverdeling	mm 0,05 - 1,00	0,05 - 1,00
Bladlengte	mm 100	100
Prijs	€ 12,50	19,50

VLAKE EINDMATEN.

Troeven:

- 6 verschillende bewerkingsmethodes, elk met 6 Ra waarden
- Uit roestvrij staal legerin
- Krasbestendig

Geslacht voor:

- Voor een vergelijkende bepaling van de gladheid van het oppervlak of schrapen met een vingertop
- Voor machinebedieners, inspecteurs en ontwerpers, enz.

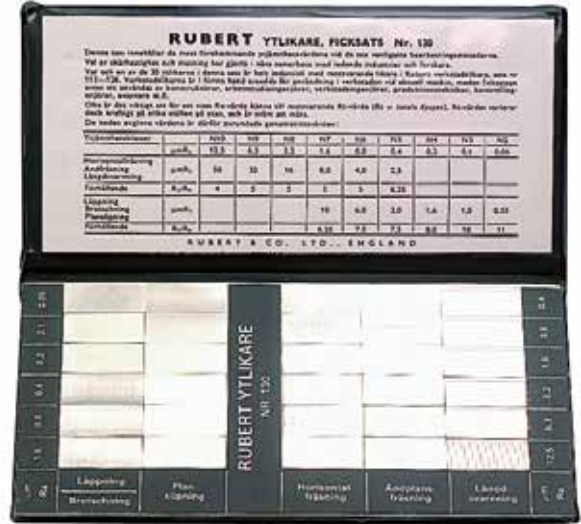

Order nr.	53700100
Orig. nr.	SURFGAU
Polieren, ruimen, vlakschuren	Ra 1,6 - 0,8 - 0,4 - 0,2 - 0,1 - 0,005
Horizontaal frezen, vlakdraaien, langsdraaien	Ra 12,5 - 6,3 - 3,2 - 1,6 - 0,8 - 0,4
Prijs	€ 220,00

GEKALIBREERDE VOELERMAAT.

Troeven:

- Tolerantie volgens DIN 2275
- Gehard en gewalst staal
- Met ingesloten certificaat
- Gekalibreerd op 2 meetpunten per blad
- Bladen in mm-afmetingen
- Met vernikkelde, afsluitbare houder

Geslacht voor:

- Het meten van sleuven en lagerspeling, enz.



Order nr.	25952003	25952102	25952201
Orig. nr.	FGCAL81	FGCAL131	FG100201C
Aantal bladen	8	13	20
Meetbereik	mm 0,03 - 0,10	0,05 - 1,00	0,05 - 1,00
Bladlengte	mm 100	100	100
Prijs	€ 35,50	52,50	78,50

HOUDER VOOR VOELERSTRIPS TYPE 2599.

Troeven:

- Lengte 135mm
- Breedte 13mm



Order nr.	26000109
Orig. nr.	FGH135
Gewicht	kg 0,02
Prijs	€ 5,73

PRECISIE VOELERBAND.

Troeven:

- Koudgewalste, geharde en witgepolierde stalen band
- Met afgeronde kanten
- Elke 150 mm geëst
- Lengte 3 m
- Breedte 13 mm



Order nr.	Orig. nr.	Bladdikte mm	Tolerantie mm	Prijs €
25990102	VB02	0,02	+/- 0,004	13,50
25990201	VB03	0,03	+/- 0,004	9,55
25990409	VB05	0,05	+/- 0,004	7,74
25990904	VB10	0,10	+/- 0,005	6,83
25991308	VB15	0,15	+/- 0,005	6,83
25991506	VB20	0,20	+/- 0,007	6,83
25991605	VB25	0,25	+/- 0,008	6,83
25991704	VB30	0,30	+/- 0,009	6,83
25992009	VB40	0,40	+/- 0,011	9,55
25992108	VB45	0,45	+/- 0,011	9,55
25992207	VB50	0,50	+/- 0,013	11,50
25992405	VB60	0,60	+/- 0,015	11,50
25992504	VB70	0,70	+/- 0,015	12,50
25992702	VB80	0,80	+/- 0,017	14,50
25992900	FEESTRI1	1,00	+/- 0,017	16,50

UNIVERSELE DRAADSNIJMETER.

Geschikt voor:

- V-draden (draadhoek), vierkante draden (draden per inch) en 30° steundraden (pitch)



Order nr.	25771007
Orig. nr.	THREUNIV
Draadhoekinstelling (V-draad)	55 o. 60
Voor aantal stappen (Rechte hoek)	per inch 2 - 2,5 - 3 - 3,5 - 4 - 4,5 - 5 - 6 - 7 - 8
Voor stijgingen (30° hoek)	mm 2 - 3 - 4 - 5 - 6 - 7 - 8 - 9 - 10 - 12
Prijs	€ 18,50

RADIUSMALLEN.

Geschikt voor:

- Het meten van radii op concave en convexe oppervlakken



Order nr.	25841008	25841107	25841206
Orig. nr.	RADGA7	RADGA15	RADGA25
Aantal bladen	17+17	16+16	15+15
Voor radius mm	1-7	7,5-15	15,5-25
Intervallen mm	(1-3): 0,25 en (3-17): 0,5	0,5	(15,5-20): 0,5 en (20-25): 1
Prijs	€ 12,50	13,50	14,50

VOELERMAAT.

Troeven:

- Gehard en gewalst staal
- Breedte 12,7mm
- Met bladen in mm-afmetingen
- Met vernikkelde, afsluitbare houder
- Konisch toelopende bladen



Geschikt voor:

- Het meten van sleuven en lagerspeling, enz.

Order nr.	Orig. nr.	Aantal bladen	Meetbereik mm	Prijs €
25953001	FG10081	8	0,03 - 0,10	3,10
25953100	FG10085	8	0,05 - 0,50	3,10
25953209	FG100215	21	0,10 - 0,50	7,52
25953308	FG100131	13	0,05 - 1,00	3,76
25959014	FG100261	26	0,03 - 1,00	6,85
25953407	FG100201	20	0,05 - 1,00	6,08
25950601	FG10010	20	0,10 - 2,00	19,50

DRAADSNIJMETER.

Troeven:

- Gehard

Geschikt voor:

- Het meten van de hoekinstelling
- Voor engelse en metrische draad



Order nr.	25751009	25751108
Orig. nr.	THRE55W	THRE60WUN
Schaalverdeling	55°	60°
Type draad	W	W+UN
Prijs	€ 4,09	4,09

SCHROEFDRAADMAL.

Troeven:

- Gehard
- Met vouwbladen

Geschikt voor:

- Type draad
- Binnen- en buitenmaten



Order nr.	Orig. nr.	Type draad	Hoek °	Aantal bladen	Voor type draad per inch	Prijs €
25801002	SDM28W	W	55	28	4-62	8,51
25801200	SDM24M	M/UNC	60	55	4-42	12,50
25801101	SDM55MUNC	M	60	24	-	7,30
25801309	SDM30UNCF	UNC/UNF	60	24	4-42	9,51
25801408	SDM6PIPE	G-pipe (R)	55	6	8-28	3,87

OPENINGSMAL.

Troeven:

- Matverchromde schaalverdeling
- Roestvrij staal

Geschikt voor:

- Het meten en controleren van gaten en gleuven



Order nr.	14411003
Orig. nr.	DIK15S
Schaalverdeling	mm 1-15
Lezen	mm 0,1
Schaal	mm 120
Dikte	mm 1,2
Prijs	€ 22,50

KLASSIEKE DIEPTEMETER IN ROESTVRIJ STAAL.

Troeven:

- DIN 862
- Gehard en geslepen meetpunt en meetbasis
- Met vastzetschroef
- Matverchromde schaal in mm en nonius
- Nonius 0,05 mm

Geleverd in:

- Een opbergzakje



Order nr.	Orig. nr.	Dieptemeting mm	Lengte basis mm	Prijs €
26430108	DEPA150	0-150	100	46,50
26430207	DEPA200	0-200	100	59,50
26430405	DEPA300	0-300	100	76,50
26430504	DEPA500	0-500	150	150,00

DIEPTEMETER MET VERWISSELBARE GEHARDE STALEN MEETPUNT.

Troeven:

- DIN 862
- Met omkeerbare schaal
- Gehard en geslepen meetpunt en meetbasis
- Met vastzetschroef en duimwielregeling
- Matverchromde schaal en nonius in mm
- Nonius 0,05 mm

Geleverd in:

- Een houten koffer



Order nr.	26450106	26450205
Orig. nr.	DEPREV80	DEPREV200
Dieptemeting mm	0-80	0-200
Lengte basis mm	50	100
Prijs €	41,50	59,50

DIEPTOMICROMETER MET VERWISSELBARE STAVEN IN STAPPEN VAN 25 MM.

Troeven:

- Lezing 0,01 mm
- Zeer leesbare matverchromde houder en gegradeerde drum
- Geslepen meetvlakken basis
- Met vastzetschroef en sliipknop
- DIN 863

Geleverd in:

- Koffer met instelsleutel



Order nr.	73250102
Orig. nr.	DEPMIC100
Dieptemeting mm	0-100
Lengte basis mm	63
Diameter vervangstaaf mm	4,5
Prijs €	117,00

DIGITALE DIEPTEMETER.

Troeven:

- Omschakelen tussen metriek en inch
- Aan / uit knop
- Nulpunt bepaling
- Met vastzetschroef en duimregeling

Geschikt voor:

- Het meten van de profieldiepte van autobanden en dergelijke

Tip: Geleverd zonder batterijen (batterij 1x SR44)



Order nr.	132360108
Orig. nr.	TYRETHREAD
Dieptemeting mm	0-25
Afmetingen meettip mm	5x4
Afmetingen stop mm	55x6
Prijs €	46,50

DIEPTEMETER MET OMKEERBARE SCHAAL.

Troeven:

- DIN 862
- Met **omkeerbare schaal voor meten met haak of punt**
- Gehard en geslepen meetpunt en meetbasis
- Uit roestvrij staal
- Met vastzetschroef
- Matverchromde schaal en nonius in mm
- Nonius 0,05 mm

Geleverd in:

- Een opbergzakje



Order nr.	22550107
Orig. nr.	DEPB300
Afmetingen mm	16x10
Dieptemeting mm	0-300
Lengte basis mm	150
Prijs €	107,00

DIGITALE DIEPTESCHUIFMAAT.

Troeven:

- DIN 862
- Gehard en geslepen roestvrij staal
- Met vastzetschroef en duimregeling
- On/off switch
- Nulpunt bepaling
- Omschakelen tussen metriek en inch
- Nonius 0,01 mm - 0,0005"

Geleverd zonder batterijen (batterij 1x SR44)



Order nr.	21469300
Orig. nr.	DEPDIG300
Dieptemeting mm	0-300
Lengte basis mm	100
Gewicht kg	0,30
Prijs €	127,00

DIEPTESTOP SCHUIFMAAT.

Troeven:

- Met vastzetschroef
- Geslepen en gehard roestvrij staal

Geschikt voor:

- De meeste schuifmaten



Order nr.	73120107
Orig. nr.	DEPSTOP72
Diepte gleuf mm	4
Breedte gleuf mm	16,5
Lengte stop mm	75
Prijs €	18,50

DIGITALE RADIUSMETER VOOR GROTE RADII.

Troeven:

- Gemakkelijk te gebruiken

Geschikt voor:

- Het meten van sferische objecten
- Om radii te meten op kunststof componenten, mallen, platen, carrosserie, meubelopervlakken, buizen, etc.
- Meet zowel convexe als concave oppervlaktes



Order nr.	230470106
Orig. nr.	LIMIT5700
Voor radius mm	6-700
Nauwkeurigheid	+2%
Gewicht kg	0,56
Prijs €	355,00

ANALOGE DIKTEMETER 10 MM.

- Troeven:**
- Zakmodel
 - 0,01 nauwkeurig

- Geschied voor:**
- Zachte en harde materialen



Order nr.	119150100 ⓘ	
Orig. nr.	DMPOCK	
Meetbereik	mm	0-10
Schaalverdeling	mm	0,01
Diameter meetvlak	mm	8
Diepte	mm	12
Prijs	€	67,50

ANALOGE DIKTEMETER 0-10 MM MET DIEPE HALS.

- Troeven:**
- Meetklok met wit vlak met fijne maatverdeling, voor precieze en leesbare metingen
 - Contactpunt en het platte aambeeld zijn precisie geslepen
 - Greephandvat, duimtrekker en veerbelaste spindel voor nauwkeurige metingen
 - Nonius 0,01 mm

- Geschied voor:**
- Zachte en harde materialen



Order nr.	119170108 ⓘ	
Orig. nr.	DMDEE	
Schaalverdeling	mm	0,01
Diameter meetvlak	mm	10
Diepte	mm	120
Meetbereik	0-10	
Prijs	€	145,00

DIGITALE LAAGDIKTEMETER.

- Troeven:**
- Eenvoudig te kalibreren met meegeleverde controlecoatings
 - Instructies inbegrepen
 - Automatische uitschakeling na 2 minuten

- Geschied voor:**
- Meet de laagdikte van lak, kunststof, zink, enz. op verschillende metalen
 - Kan zowel op onderliggende magnetische metalen als niet-magnetische metalen zoals koper, aluminium, roestvrij staal, enz. meten

Tip: Geleverd zonder batterijen

Order nr.	144830106 ⓘ	
Orig. nr.	LIM5100	
Nauwkeurigheid	+/- 2,5 µm (1-3%)	
Bereik	µm	0-1000
Aflezing 0-100 µm	µm	0,1
Aflezing 100-1000 µm	µm	1
Gewicht	kg	0,31
Afmetingen (l x b x h)	mm	161x69x32
Prijs	€	695,00

ANALOGE TELESCOPISCHE 6-DLG MEETSTAVENSET.

- Troeven:**
- Met twee veerbelaste meetcilinders
 - Van gehard staal
 - Vergrendelen met schroef in bovenste deel van de handgreep
 - Kan worden gelezen met 0 een micrometer

- Inhoud:**
- 8 - 12,7 = 102 (mm)
 - 12,7 - 19 = 102 (mm)
 - 19 - 32 = 102 (mm)
 - 32 - 54 = 127 (mm)
 - 54 - 90 = 127 (mm)
 - 90 - 150 = 127 (mm)



Order nr.	52910106 ⓘ	
Orig. nr.	MSTST	
Meetbereik	mm	8-150
Gewicht	kg	0,36
Prijs	€	43,50

ANALOGE DIKTEMETER 0-10 MM MET GREEPHANDVAT.

- Troeven:**
- Meetklok met wit vlak met fijne maatverdeling, voor precieze en leesbare metingen
 - Contactpunt en het platte aambeeld zijn precisie geslepen
 - Greephandvat, duimtrekker en veerbelaste spindel voor nauwkeurige metingen
 - Nonius **0,01 mm**



Order nr.	119160109 ⓘ	
Orig. nr.	DMSHO	
Meetbereik	mm	0-10
Schaalverdeling	mm	0,01
Diameter meetvlak	mm	10
Diepte	mm	30
Prijs	€	87,50

DIGITALE DIKTEMETER TOT 15 MM.

- Troeven:**
- On/off switch
 - Aflezing 0,01mm - 0,0005"
 - Mm/inch omstelbaar
 - Met automatische uitschakeling
 - Reset knop

Tip: Geleverd zonder batterijen (batterij 1x SR44).



Order nr.	22940100 ⓘ	
Orig. nr.	DMDIG	
Meetbereik	mm	0-15
Schaalverdeling	mm	0,01
Tolerantie	mm	+/- 0,02
Diameter meetvlak	mm	8,9
Diepte	mm	13
Prijs	€	147,00



AFZONDERLIJKE MEETSTOKKEN UIT SET 52910106.



Order nr.	Orig. nr.	Meetbereik mm	Prijs €
52910205 ⓘ	MST127	8-12,7	8,18
52910304 ⓘ	MST19	12,7-19	8,18
52910403 ⓘ	MST34	19-32	8,18
52910502 ⓘ	MST54	32-54	8,73
52910601 ⓘ	MST90	54-90	8,73
52910700 ⓘ	MST150	90-150	10,50



**Precision is
everything**



LASMAL VOOR VLAKKE LASNADEN.

- Troeven:**
- Met 12 bladen
 - Blank

- Geschikt voor:**
- Het meten van de hoogte van vlakke lasnaden



Order nr.	74031006
Orig. nr.	LKA312
Schaalverdeling	mm 3-12
Prijs	€ 37,50

DIGITALE LASMAL 20 MM.

- Troeven:**
- Mm/inch
 - Schakelt automatisch uit
 - Batterij 1,5 V type SR44

- Geschikt voor:**
- Het meten van lasnaden in hoeken en de hoogte van platte naden



Order nr.	233820109
Orig. nr.	LKA60DI
Lasnaad	mm 20
Hoogte	mm 10
Nauwkeurigheid	mm + 0,03
Resolutie	mm 0,01
Hoogte letters	mm 8
Prijs	€ 147,00

KALIBER VOOR BOREN.

- Troeven:**
- Gegradeerd tot 25 mm

- Geschikt voor:**
- Wordt gebruikt bij slijpen van boren ter controle van de slijphoek
 - Voor boren tot 50 mm



Order nr.	25650102
Orig. nr.	GRIGA25
Snijhoek	118°
Prijs	€ 4,64

STALEN SCHROEFDRAADMETER.

- Geschikt voor:**
- Withworth schroefdraad 55° of metrische schroefdraad 60°



Order nr.	26390300	26390301
Orig. nr.	DKA	DKB
Voor	Withworth schroefdraad 55°	Metrische schroefdraad 60°
Prijs	€ 12,50	12,50

LASMAL VOOR HET METEN IN HOEKEN.

- Geschikt voor:**
- Het meten van lasnaden in hoek, hoogtes van lasnaden, hoogtemeter, diktemeter, afstand tussen platen, diameter van de opening

- Geleverd in:**
- Kunststof houder



Order nr.	97541007
Orig. nr.	LKA60
Lasnaad	mm 0-10
Hoogte	mm 0-10
Hoeken	° 70-90-150
Lengte	mm 45
Prijs	€ 65,50

LASMAL 60°-70°-80°-90°.

- Troeven:**
- 60°-70°-80°-90°
 - Nauwkeurigheid 1/10 mm

- Geschikt voor:**
- Het meten van de hoogte van vlakke lasnaalden en de hoogte van de hoeken

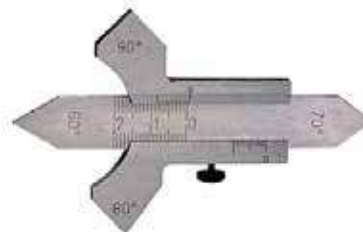

Order nr.	25690108
Orig. nr.	LKA90DEGR
Schaalverdeling	mm 20
Prijs	€ 33,50

EINDMATENSET (KALIBER-SET).

- Troeven:**
- Speciaal gehard staal
 - Geslepen en handgepolijst
 - Nauwkeurigheid DIN 861/1 of DIN861/2

- Geschikt voor:**
- DIN 861/2. Geschikt voor het controleren en instellen van meetklokken en werkplaatmeters enz.
 - DIN 861/1. Geschikt voor het controleren van meters en meetinstrumenten en inspectiewerk op instrumentafdelingen

- Geleverd in:**
- Een houten doos



Order nr.	Orig. nr.	Aantal blokken	Prijs
			€
52720109	CA47DIN2	47	475,00
52720307	CA47DIN1	47	689,00
52720208	CA87DIN2	87	659,00
52720406	CA87DIN1	87	1.095,00

112 DELIGE STALEN EINDMATENSET.

Troeven:

- Beschikbaar in 3 klassen 0, 1 en 2
- Uit kwaliteit gelegeerd staal (ook beschikbaar in hardmetaal en keramiek)
- Gehard tot niet minder dan 64° HRC voor stabilisatie van de lengtes
- Fijne slijtvastheid; kunnen individueel of in combinatie gebruikt worden

Geschikt voor:

- Lineaire metingen
- Afstellen, controle, of inspecteren van meetinstrumenten en gereedschappen, en precisie werkstukken
- Klasse 0: voor metrologiekamers; klasse 1: precisiecontrole, klasse 2: mechanische stapeltoepassingen

De set bestaat uit:

- Maat: 1.0005 - aantal: 1
- Maat: 1.001-1.009 mm - aantal: 9 - oplopend: 0.001 mm
- Maat: 1.01-1.49 mm - aantal: 49 - oplopend: 0.01 mm
- Maat: 0.5-24.5 mm - aantal: 49 - oplopend: 0.5 mm
- Maat: 25-100 mm - aantal: 4 - oplopend: 25 mm



Order nr.	790014295	790014296	790014297
Orig. nr.	VGB-112-0	VGB-112-1	VGB-112-2
Aantal blokken	112	112	112
Tolerantie	DIN861/0	DIN861/1	DIN861/2
Materiaal	Staal	Staal	Staal
Gewicht	kg 3,70	3,70	3,70
Prijs	€ 889,00	715,00	629,00

112 DELIGE HARDMETALEN EINDMATENSET.

Troeven:

- Beschikbaar in 2 klassen 0 en 1
- Uit hardmetaal (ook beschikbaar in staal en keramiek)
- Gehard tot niet minder dan 64° HRC voor stabilisatie van de lengtes
- Fijne slijtvastheid; kunnen individueel of in combinatie gebruikt worden

Geschikt voor:

- Lineaire metingen
- Afstellen, controle, of inspecteren van meetinstrumenten en gereedschappen, en precisie werkstukken
- Klasse 0: voor metrologiekamers; klasse 1: precisiecontrole

De set bestaat uit:

- Maat: 1.0005 - aantal: 1
- Maat: 1.001-1.009 mm - aantal: 9 - oplopend: 0.001 mm
- Maat: 1.01-1.49 mm - aantal: 49 - oplopend: 0.01 mm
- Maat: 0.5-24.5 mm - aantal: 49 - oplopend: 0.5 mm
- Maat: 25-100 mm - aantal: 4 - oplopend: 25 mm



Order nr.	790014309	790014310
Orig. nr.	VGB-112T-0	VGB-112T-1
Aantal blokken	112	112
Tolerantie	DIN861/0	DIN861/1
Materiaal	Hardmetaal	Hardmetaal
Gewicht	kg 5,80	5,80
Prijs	€ 2.015,00	1.749,00

38 DELIGE STALEN EINDMATENSET.

Troeven:

- Beschikbaar in 3 klassen 0, 1 en 2
- Uit kwaliteit gelegeerd staal (ook beschikbaar in hardmetaal en keramiek)
- Gehard tot niet minder dan 64° HRC voor stabilisatie van de lengtes
- Kunnen individueel of in combinatie gebruikt worden; fijne slijtvastheid

Geschikt voor:

- Lineaire metingen
- Afstellen, controle, of inspecteren van meetinstrumenten en gereedschappen, en precisie werkstukken
- Klasse 0: voor metrologiekamers; klasse 1: precisiecontrole, klasse 2: mechanische stapeltoepassingen

De set bestaat uit:

- Maat: 1.0005 - aantal: 1
- Maat: 1.01-1.09 mm - aantal: 9 - oplopend: 0.01 mm
- Maat: 1.1-1.9 mm - aantal: 9 - oplopend: 0.1 mm
- Maat: 1-9 mm - aantal: 9 - oplopend: 1 mm
- Maat: 10-100 mm - aantal: 10 - oplopend: 10 mm



Order nr.	790014306	790014307	790014308
Orig. nr.	VGB-38-0	VGB-38-1	VGB-38-2
Aantal blokken	38	38	38
Tolerantie	DIN861/0	DIN861/1	DIN861/2
Materiaal	Staal	Staal	Staal
Gewicht	kg 2,50	2,50	2,50
Prijs	€ 490,00	365,00	313,00

47 DELIGE HARDMETALEN EINDMATENSET.

Troeven:

- Beschikbaar in 3 klassen 0, 1 en 2
- Uit kwaliteit hardmetaal (ook beschikbaar in staal en keramiek)
- Gehard tot niet minder dan 64° HRC voor stabilisatie van de lengtes
- Fijne slijtvastheid; kunnen individueel of in combinatie gebruikt worden

Geschikt voor:

- Lineaire metingen
- Afstellen, controle, of inspecteren van meetinstrumenten en gereedschappen, en precisie werkstukken
- Klasse 0: voor metrologiekamers; klasse 1: precisiecontrole, klasse 2: mechanische stapeltoepassingen

De set bestaat uit:

- Maat: 1.0005 - aantal: 1
- Maat: 1.01-1.09 mm - aantal: 9 - oplopend: 0.01 mm
- Maat: 1.1-1.9 mm - aantal: 9 - oplopend: 0.1 mm
- Maat: 1-24 mm - aantal: 24 - oplopend: 1 mm
- Maat: 25-100 mm - aantal: 4 - oplopend: 25 mm



Order nr.	790014316	790014317	790014318
Orig. nr.	VGB-47T-0	VGB-47T-1	VGB-47T-2
Aantal blokken	47	47	47
Tolerantie	DIN861/0	DIN861/1	DIN861/2
Materiaal	Hardmetaal	Hardmetaal	Hardmetaal
Gewicht	kg 4,60	4,60	4,60
Prijs	€ 1.449,00	1.205,00	859,00

112 DELIGE KERAMISCHE EINDMATENSET.

Troeven:

- Beschikbaar in 2 klassen 0 en 1
- Uit keramiek (ook beschikbaar in staal en hardmetaal)
- Fijne slijtvastheid
- Kunnen individueel of in combinatie gebruikt worden

Geslacht voor:

- Lineaire metingen
- Afstellen, controle, of inspecteren van meetinstrumenten en gereedschappen, en precisie werkstukken
- Klasse 0: voor metrologiekamers; klasse 1: precisiecontrole

De set bestaat uit:

- Maat: 1.0005 - aantal: 1
- Maat: 1.001-1.009 mm - aantal: 9 - oplopend: 0.001 mm
- Maat: 1.01-1.49 mm - aantal: 49 - oplopend: 0.01 mm
- Maat: 0.5-24.5 mm - aantal: 49 - oplopend: 0.5 mm
- Maat: 25-100 mm - aantal: 4 - oplopend: 25 mm



Order nr.	790014319	790014320
Orig. nr.	VGB-112C-0	VGB-112C-1
Aantal blokken	112	112
Tolerantie	DIN861/0	DIN861/1
Materiaal	Keramiek	Keramiek
Gewicht	kg 3,70	3,70
Prijs	€ 6.060,00	5.040,00

87 DELIGE KERAMISCHE EINDMATENSET.

Troeven:

- Beschikbaar in 2 klassen 0 en 1
- Uit keramiek (ook beschikbaar in staal en hardmetaal)
- Fijne slijtvastheid
- Kunnen individueel of in combinatie gebruikt worden

Geslacht voor:

- Lineaire metingen
- Afstellen, controle, of inspecteren van meetinstrumenten en gereedschappen, en precisie werkstukken
- Klasse 0: voor metrologiekamers; klasse 1: precisiecontrole

De set bestaat uit:

- Maat: 1.001-1.009 mm - aantal: 9 - oplopend: 0.001 mm
- Maat: 1.01-1.49 mm - aantal: 49 - oplopend: 0.01 mm
- Maat: 0.5-9.5 mm - aantal: 19 - oplopend: 0.5 mm
- Maat: 10-100 mm - aantal: 10 - oplopend: 10 mm



Order nr.	790014323	790014324
Orig. nr.	VGB-87C-0	VGB-87C-1
Aantal blokken	87	87
Tolerantie	DIN861/0	DIN861/1
Materiaal	Keramiek	Keramiek
Gewicht	kg 3,00	3,00
Prijs	€ 4.729,00	3.695,00

103 DELIGE KERAMISCHE EINDMATENSET.

Troeven:

- Beschikbaar in 2 klassen 0 en 1
- Uit keramiek (ook beschikbaar in staal en hardmetaal)
- Fijne slijtvastheid
- Kunnen individueel of in combinatie gebruikt worden

Geslacht voor:

- Lineaire metingen
- Afstellen, controle, of inspecteren van meetinstrumenten en gereedschappen, en precisie werkstukken
- Klasse 0: voor metrologiekamers; klasse 1: precisiecontrole

De set bestaat uit:

- Maat: 1.0005 - aantal: 1
- Maat: 1.01-1.49 mm - aantal: 49 - oplopend: 0.01 mm
- Maat: 0.5-24.5 mm - aantal: 49 - oplopend: 0.5 mm
- Maat: 25-100 mm - aantal: 4 - oplopend: 25 mm



Order nr.	790014321	790014322
Orig. nr.	VGB-103C-0	VGB-103C-1
Aantal blokken	103	103
Tolerantie	DIN861/0	DIN861/1
Materiaal	Keramiek	Keramiek
Gewicht	kg 3,60	3,60
Prijs	€ 5.280,00	4.385,00

47 DELIGE KERAMISCHE EINDMATENSET.

Troeven:

- Beschikbaar in 2 klassen 0 en 1
- Uit keramiek (ook beschikbaar in staal en hardmetaal)
- Fijne slijtvastheid
- Kunnen individueel of in combinatie gebruikt worden

Geslacht voor:

- Lineaire metingen
- Afstellen, controle, of inspecteren van meetinstrumenten en gereedschappen, en precisie werkstukken
- Klasse 0: voor metrologiekamers; klasse 1: precisiecontrole

De set bestaat uit:

- Maat: 1.0005 - aantal: 1
- Maat: 1.01-1.09 mm - aantal: 9 - oplopend: 0.01 mm
- Maat: 1.1-1.9 mm - aantal: 9 - oplopend: 0.1 mm
- Maat: 1-24 mm - aantal: 24 - oplopend: 1 mm
- Maat: 25-100 mm - aantal: 4 - oplopend: 25 mm



Order nr.	790014325	790014326
Orig. nr.	VGB-47C-0	VGB-47C-1
Aantal blokken	47	47
Tolerantie	DIN861/0	DIN861/1
Materiaal	Keramiek	Keramiek
Gewicht	kg 2,40	2,40
Prijs	€ 2.729,00	2.209,00

ELEKTRISCH GRAVEERAPPARAAT.

Troeven:

- Isolatieklasse II
- 230 V
- Met enkele snelheid, instelbare slagdiepte en een motor die ideaal is voor continu, industrieel en professioneel gebruik
- Oscilleert 6000 slagen per min.

Geschikt voor:

- Kan gebruikt worden op de meeste materialen zoals metaal, glas, porselein, plastic, hout, leder e.d.
- Voor het markeren van objecten tegen diefstal

Geleverd met:

- A2 hardmetalen punt met extra fijne hardmetalen punt voor graven in glas en staal
- A4 hardmetalen punt met hardmetalen punt voor het graven in gehard staal
- A8 slijptip voor glazuur en polijsten
- A5 punt voor graven in zachte en gelegerde metalen

Tip: Bij een continu gebruik dient het apparaat na 20 minuten stilgelegd te worden voor een periode van 30 minuten



Order nr.	85140101	
Orig. nr.	HE100	
Trilfrequentie	slagen/min	6000
Verbruik	W	20
Afmetingen (l x b x h)	mm	250x210x80
Prijs	€	208,00

ACCESSOIRES VOOR GRAVEERAPPARAAT.

- 7400119: Hardmetalen punt met extra fijne top voor glas en metaal
- 7400041: 2 hardmetalen punten (extra hard) met ruwe punt voor harde metalen
- 90275: Een ring voor verbinding van hardmetalen en diamanten punten in het graveergereedschap
- A8: Slijppunt en bevestigingsring



Order nr.	Orig. nr.	Powerline nummer	Prijs €
65610404	TIP7400119	7400119	40,50
65610206	TIP74041	7400041	43,50
65611105	TIPA8	A8	30,50
65611106	65611106	90275	40,50

OPENINGSMAL.

Troeven:

- Gehard en geslepen staal
- Vernikkeld
- Koniciteit van meetnaald 1:10
- Direct afleesbaar 0,1 mm
- Nonius afleesbaar 0,01 mm

Geleverd met:

- Een beschermhuls voor de meetnaald



Order nr.	26410209	
Orig. nr.	DIKCONE	
Voor diameter	mm	0 - 5
Prijs	€	85,50

PROFIELMAL.

Troeven:

- Ronde pinnen in roestvrij staal

Geschikt voor:

- Om een afdruk te maken van het gewenste profiel bij ronde of onregelmatige lijnen
- Bij het leggen van tapijt en vloeren, het maken van kasten en banken, bochten, etc.



Order nr.	97390108	97390207	
Orig. nr.	PFM150	PFM300	
Lengte	mm	150	300
Maximum profieldiepte	mm	48	105
Prijs	€	32,50	95,50

LETTER- EN CIJFERSJABLONEN.

Troeven:

- Met sluitgroef voor assemblage
- De cijferset bevat: 15 stempels waaronder cijfers van 0 tot en met 9, een koppelteken, een extra nul, een punt en twee eindstukken
- De letterset, bevat 36 stempels waaronder letters van A tot en met Z, een koppelteken, een punt, een &-teken, een spatie en twee eindstukken

Tip: De stempels worden enkel verkocht in volledige sets



Order nr.	Orig. nr.	Hoogte teken mm	Type	Aantal	Prijs €
17320102	CC25	25	Cijfer	15	25,50
17320409	CC38	38	Cijfer	15	30,50
17320607	CC50	50	Cijfer	15	33,50
17320805	CC62	62	Cijfer	15	42,50
17321209	CC75	75	Cijfer	15	56,50
17321258	CC100	100	Cijfer	15	87,50
17321308	CAL25	25	Letter	36	71,50
17321605	CAL38	38	Letter	36	80,50
17321803	CAL50	50	Letter	36	111,00
17322009	CAL62	62	Letter	36	111,00
17322405	CAL75	75	Letter	36	138,00
17322454	CAL100	100	Letter	36	202,00

CIJFERSTEMPELSET.

Troeven:

- Gemaakt van gehard staal
- Symbolen volgens DIN 1451
- Gehard aan de graveerzijde tot **58-61 HRC**
- Afgeschuinde randen naar het stempeloppervlak voor verbeterde nauwkeurigheid
- Elke stempel gemarkeerd met: symbool, symboolgrootte
- Bevat 9 stempels **met de cijfers van 0 tot en met 9**

Geschikt voor:

- Het stempelen in materialen met een treksterkte tot 120 kg/mm²



Order nr.	Orig. nr.	Hoogte cijfers mm	Schacht vierkant mm	Aantal stuks	Prijs €
17330101	CSS2	2	6	9	12,50
17330200	CSS3	3	6	9	10,50
17330309	CSS4	4	7	9	10,50
17330408	CSS5	5	8	9	13,50
17330507	CSS6	6	9	9	13,50
17330606	CSS8	8	11	9	22,50
17330705	CSS10	10	12	9	39,50
17330804	CSS12	12	14	9	44,50
17330903	CSS15	15	16	9	74,50

COMPLETE 100 DELIGE STEMPELSET MET STEMPELHOUDER.

Troeven:

- Complete sets in staal met houder en verwisselbare stempels
- De stempels zijn gehard tot HRC 37
- De breedte van de houder maakt het invoegen van 6-10 stempels tegelijkertijd mogelijk
- Compleet geleverd met 100 stempels - 58 letters - 35 cijfers en speciale tekens, plus een aantal lege letters voor spatie



Order nr.	58890104	58890203	58890302
Orig. nr.	STS3	STS4	STS5
Hoogte	3 mm	4 mm	5 mm
Capaciteit houder	10	8	6
Lengte	40 mm	40 mm	40 mm
Prijs	€ 505,00	€ 525,00	€ 589,00

MARKEERSTIFT. ARTLINE 400-XF.

Troeven:

- Extra kleuroverdekkend
- Ronde punt 2mm
- Sneldrogend
- Xyleen vrij
- Op metaal, plastic, glas, rubber, e.d.
- Kan buiten gebruikt worden en op moeilijke plaatsen



Order nr.	Orig. nr.	Artline 400-XF	Verpakkingseenheid (VE)	Prijs/VE €
27100106	ART400BLCK	zwart	12	49,50
27100205	ART400WH	wit	12	49,50
27100254	ART400BL	blauw	12	49,50
27100304	ART400YE	geel	12	49,50

LETTERSTEMPELSET.

Troeven:

- Gemaakt van gehard staal
- Symbolen volgens DIN 1451
- Gehard aan de graveerzijde tot **58-61 HRC**
- Afgeschuinde randen naar het stempeloppervlak voor verbeterde nauwkeurigheid
- Elke stempel gemarkeerd met: symbool, symboolgrootte
- Bevat **26 letters van A tot Z en het teken &**

Geschikt voor:

- Het stempelen in materialen met een treksterkte tot 120 kg/mm²



Order nr.	Orig. nr.	Schacht vierkant mm	Aantal stuks	Hoogte letters mm	Prijs €
17350109	STA2	6	26	2	30,50
17350208	STA3	6	26	3	30,50
17350307	STA4	7	26	4	30,50
17350406	STA5	8	26	5	40,50
17350505	STA6	9	26	6	40,50
17350604	STA8	11	26	8	59,50
17350703	STA10	12	26	10	82,50
17350802	STA12	14	26	12	136,00
17350901	STA15	16	26	15	200,00

MARKEERKRIJT 100 STUKS.

Troeven:

- Wordt niet verwijderd door vuur of water
- Wit rechthoekig krijt 130x13x5 mm
- Voor het markeren van staal of andere metalen



Order nr.	166380105
Orig. nr.	LIK130
Gewicht	kg 2,10
Afmetingen (l x b x h)	mm 130x13x5
Prijs	€ 28,50

MARKEERSTIFT ARTLINE 725.

Troeven:

- Fijne punt - 0,4 mm
- Waterproof & Sneldrogend
- Extra luchtdichting in dop
- Met clip
- Xyleen-vrij
- Verkleurt niet
- Voor markering op poreuse en harde oppervlaktes
- Zelfs op glanzende oppervlaktes



Order nr.	23630106	23630205	23630304
Orig. nr.	ART725BLCK	ART725RE	ART725BL
Artline 725	zwart	rood	blauw
Verpakkingseenheid (VE)	12	12	12
Prijs/VE	€ 27,50	€ 27,50	€ 27,50

ANALOGE BUITENMICROMETER / BUITENSCHROEFMAAT.

Troeven:

- DIN863
- In roestvrijstaal
- Nonius 0,01 mm
- Gehard en geslepen meetvlakken
- Matverchromde schaal in mm
- Gesmede klem
- Harde as 6,5 mm
- Met slipknop en vergrendeling



Order nr.	Orig. nr.	Meetbereik mm	Nauwkeurigheid mm	Prijs €
95380101	MICA25	0-25	+/-0,004	42,90
95380200	MICA50	25-50	+/-0,004	44,50
95380309	MICA75	50-75	+/-0,005	48,50
95380408	MICA100	75-100	+/-0,005	54,50

6 DELIGE BUITENMICROMETERSET VAN 0 TOT 150 MM.

Troeven:

- Aflezing 0,01 mm
- Matverchromde schaalverdeling
- Meetspil diam. 6,35 mm, spilspeed 0,5 mm
- Meetvlakken van hardmetaal
- Beugel met handbescherming
- Meettrommel diam. 17 mm
- Met ratelinrichting
- Vanaf 25 mm meetbereik met instellingsmaat
- Nauwkeurigheid conform DIN 863/1



Order nr.	713385101			
Orig. nr.	OPBM06			
Meetbereik mm	0-150			
Aantal micrometers	6			
Micrometers mm	0-25, 25-50, 50-75, 75-100, 100-125, 125-150			
Prijs €	321,00			

DIGITALE BUITENMICROMETER / BUITENSCHROEFMAAT.

Troeven:

- DIN 863
- Met **absolute en incrementele meting**
- Gehard en geslepen
- On/off switch
- Aflezing 0,001 mm - 0,0005"
- Omstelbaar **tussen metriek en inch**
- Met slipknop en vergrendeling

Tip: Geleverd zonder batterijen (batterij 1xSR44).



Order nr.	132680109		
Orig. nr.	MICDIGA25		
Meetbereik mm	0-25		
Nauwkeurigheid mm	+/- 0,004		
Prijs €	277,00		

DIGITALE BUITENMICROMETERSET MET 5 MEETSTUKKEN.

Troeven:

- DIN 863, klasse IP54, spatwaterdicht
- Gesmeed frame, nonius 0,001 mm
- Absolute / incrementele meting, instelling absolute waarde
- Omwisselen tussen metriek en inch; met slipknop en vergrendeling
- Melding bij lage batterij (niet geleverd 1xSR44)
- Auto aan / uit schakelaar (na 5 min)



Order nr.	96760103		
Orig. nr.	MICAD150		
Meetbereik mm	0-150		
Nauwkeurigheid mm	+/-0,006		
Prijs €	322,00		

ANALOGE BUITENSCHROEFMAAT / BUITENMICROMETER.

Troeven:

- DIN863/1
- In roestvrijstaal
- Geëmailleerde stalen beugel
- Nonius 0,01 mm
- Gehard en geslepen meetvlakken
- Matverchromde schaal
- Harde as 6,5 mm
- Met slipknop en vergrendeling



Order nr.	Orig. nr.	Meetbereik mm	Nauwkeurigheid mm	Prijs €
95420105	MICAL125	100-125	+/-0,006	55,50
95420204	MICAL150	125-150	+/-0,006	64,50
95420303	MICAL175	150-175	+/-0,007	76,50
95420402	MICAL200	175-200	+/-0,007	82,50

BUITENMICROMETER / BUITENSCHROEFMAAT MET TELLER.

Troeven:

- DIN863
- In roestvrijstaal
- Nonius 0,01 mm
- Gehard en geslepen meetvlakken
- Matverchromde schaal
- Gesmede klem
- Harde as 6,5 mm, met draadstap 0,5 mm
- Met slipknop en vergrendeling



Order nr.	87499101	87499102	87499103
Orig. nr.	MICXT50	MICXT75	MICXT100
Meetbereik mm	25-50	50-75	75-100
Nauwkeurigheid mm	+/-0,0004	+/-0,0005	+/-0,0005
Prijs €	91,50	102,00	113,00

DIGITALE BUITENSCHROEFMAAT SPATWATERDICHT IP54.

Troeven:

- DIN 863 - aflezing 0,001 mm - gesmeed frame
- Absolute en toenemende meting
- Geharde spindel 6,5 mm met fijn gepolijste meetvlakken van hard metaal
- On/off switch - mm/inch omstelbaar
- Met **tolerantiefunctie**; knipperend symbool wanneer de waarde onder de tolerantie ligt

Geleverd zonder batterijen (1x SR44), ook verkrijgbaar in IP65 op aanvraag



Order nr.	Orig. nr.	Meetbereik mm	Nauwkeurigheid mm	Prijs €
96640107	MICAD25	0-25	+/-0,004	164,00
96640206	MICAD50	25-50	+/-0,004	191,00
96640305	MICAD75	50-75	+/-0,005	232,00
96640404	MICAD100	75-100	+/-0,005	243,00

ANALOGE BUITENMICROMETERSET MET 5 VERWISSELBARE MEETSTAVEN.

Troeven:

- DIN 863
- Geëmailleerd stalen frame en mat verchromde schaal
- Met verwisselbare inzetstangen
- Geharde spindel en inzetstaven 8,0 mm met fijn gepolijste meetvlakken van hard metaal
- Nonius 0,01 mm
- **Draadstap van 0,5 mm met ratelsysteem**



Order nr.	95440103	95440202
Orig. nr.	MMS20150	MMS215030
Meetbereik mm	0-150	150-300
Nauwkeurigheid mm	0,006	0,006
Meetstukken mm	25 - 50 - 75 - 100 - 125	150 - 175 - 200 - 225 - 275
Prijs €	263,00	322,00

ANALOGE BUITENMICROMETERSSET MET 2 MEETSTUKKEN MET GROOT BEREIK.

Troeven:

- DIN 863
- Geëmailleerd lichtgewicht frame van staal
- Matverchroomde schaal
- Verstelbare meetlat met vaste afstandshulzen
- Geharde spindel 8,0 mm met fijn gepolijste meetvlakken van hard metaal
- Aflezing 0,01 mm
- Draadstap van 0,5mm met ratelsysteem

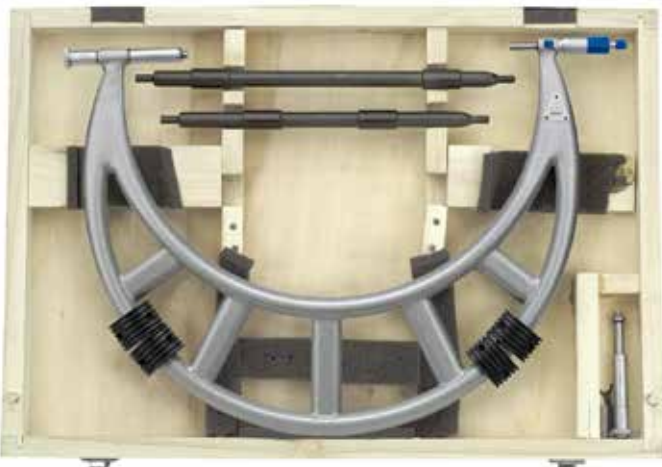

Order nr.	Orig. nr.	Meetbereik mm	Nauwkeurigheid mm	Meetstukken mm	Prijs €
95450102	MMS2L3040	300-400	0,011	325 - 375	436,00
95450201	MMS2L4050	400 - 500	0,013	425 - 475	482,00
95450300	MMS2L5060	500 - 600	0,015	525 - 575	545,00
95450409	MMS2L6070	600 - 700	0,016	625 - 675	639,00
95450508	MMS2L7080	700 - 800	0,018	725 - 775	739,00
702030100	MMS2L90100	900 - 1000	0,020	925 - 975	805,00
95451200	MMS2L10120	1000 - 1200	0,020	1050 - 1150	1.675,00
95451400	MMS2L120140	1200 - 1400	0,024	1250 - 1350	1.789,00
95451600	MMS2L140160	1400 - 1600	0,028	1450 - 1550	1.919,00
95451800	MMS2L160180	1600 - 1800	0,031	1650 - 1750	2.149,00
95452000	MMS2L180200	1800 - 2000	0,034	1850 - 1950	2.459,00

ANALOGE BUITENSCHROEFMAAT VOOR FIJN WERK.

Troeven:

- Met **30° conische meetvlakken**
- Aflezing 0,01 mm
- Gesmede beugel en matverchroomde schaal
- Geharde as 6,5 mm met hardmetalen meetpunten
- Met sliplknop en vergrendeling
- DIN 863



Order nr.	95640108
Orig. nr.	MICPT25
Meetbereik	mm 0-25
Nauwkeurigheid	mm +/-0,004
Prijs	€ 93,50

DRAADMICROMETER / DRAAD SCHROEFMAAT.

Troeven:

- Aflezing 0,002 mm
- Gesmede beugel en matverchroomde schaal
- Geharde as 6,5 mm met fijn gepolijste meetvlakken van hard metaal
- Met sliplknop en vergrendeling
- DIN 863



Order nr.	96140108
Orig. nr.	MICDR13
Meetbereik	mm 0-13
Nauwkeurigheid	mm +/-0,004
Hoogte meting	mm 5
Prijs	€ 106,00

BUITENSCHROEFMAAT VOOR HET METEN VAN WANDDIKTES VAN BUIZEN.

Troeven:

- Type **buis**micrometer, DIN863
- Lezing 0,01 mm
- Gesmed frame en matverchroomde schaal
- Hardmetalen spindel 6,5 mm met fijn gepolijst meetoppervlak van hard metaal
- Diameter aambeeld 4,8 mm
- Met sliplknop en vergrendeling



Order nr.	95480109
Orig. nr.	MICCON25
Meetbereik	mm 0-25
Nauwkeurigheid	mm +/-0,006
Prijs	€ 66,50

BUITENMICROMETER VOOR UITWENDIG OPMETEN SCHROEFDRAAD.

Troeven:

- Lezing 0,01 mm
- Gesmede beugel en matverchroomde schaal
- Verwisselbare V-vormige en kegelvormige tips (niet inbegrepen)
- Met wrijving knop en vergrendeling
- DIN 863



Order nr.	Orig. nr.	Meetbereik mm	Schaalverdeling mm	Nauwkeurigheid mm	Prijs €
132720103	MICS25	0-25	0,01	+/- 0,004	134,00
132720400	MICS50	25-50	0,01	+/- 0,004	145,00
132720509	MICS75	50-75	0,01	+/- 0,004	175,00
132720608	MICS100	75-100	0,01	+/- 0,004	191,00

ANALOGE BUITENSCHROEFMAAT MET AFGERONDE PLATTE MEETVLAKKEN.

Troeven:

- Lezing 0,01 mm
- Gesmede beugel en matverchroomde schaal
- Geharde as 7,5 mm
- Met sliplknop en vergrendeling
- DIN 863

Geschikt voor:

- Het meten van de afstand tussen een aantal tanden van een tandwiel



Order nr.	96130109
Orig. nr.	MICROUND25
Meetbereik	mm 0-25
Nauwkeurigheid	mm +/-0,004
Hoogte x breedte been	mm 6x6
Dikte been	mm 3,5
Prijs	€ 145,00

SPEER MICROMETER / SPEER SCHROEFMAAT.

Troeven:

- Aflezing 0,01 mm, DIN 863
- Meetoppervlak van wolframcarbide
- Geharde spindel 6 mm en fijngeslepen hardmetalen meetvlakken
- Matverchroomde houder en gegradeerde drum
- Met sliplknop en vergrendeling
- Gebruik in meettoestellen, controleapparatuur of machines



Order nr.	73240103
Orig. nr.	MICSP25
Meetbereik	mm 0-25
Diameter x lengte	mm 12x17
Prijs	€ 62,50

BINNENMICROMETER MET AFSTELING.

Troeven:

- Nonius 0,01 mm
- In roestvrijstaal
- Gehard en fijn gepolijste meetvlakken
- Matverchromde schaal
- Met slipknop en vergrendeling
- DIN 863

Geleverd met:

- Afstelring



Order nr.	Orig. nr.	Nauwkeurigheid	Meetbereik mm	Prijs €
96150107	MMI30	+/- 0,007	5-30	97,50
96150206	MMI50	+/- 0,007	25-50	106,00
96150305	MMI75	+/-0,008	50-75	134,00
96150404	MMI100	+/-0,008	75-100	156,00

HOUDER "HEAVY DUTY" VOOR BUITENSCHROEFMAAT.

Troeven:

- Zeer zware en stabiele uitvoering
- Uit speciaal gietijzer
- Voor micrometers van 20 tot 300 mm
- Hoog eigen gewicht van 2 kg



Order nr.	123040100
Orig. nr.	MICHD
Maximum klembereik	mm 20
Prijs	€ 27,50

ANALOGE DRIEPUNTS BINNEN MICROMETERS.

Troeven:

- Heeft drie meetvlakken wat resulteert in een betere centrering en nauwkeurigheid dan tweepuntsmeting
- Met frictie-apparaat dat een constante meetkracht en zelfcenterend meetinstrument levert
- Aflezing **0,005 mm**
- Hardmetalen meetvlakken met verlengstuk van 150 mm
- Matverchromde schaal en gegradueerde drum; met slipknop

Geschikt voor:

- Het meten van ronde binnenmaten, meten van 0,5 mm van de bodem van blinde gaten

Geleverd met:

- Aluminium opbergkoffer met bedieningsgereedschap, instelring, verlengstuk 150 mm



Order nr.	Orig. nr.	Meetbereik mm	Nauwkeurigheid mm	Dieptemeting mm	Prijs €
127810109	MM3P1216	12-16	+/-0,004	80	269,00
127810208	MM3P1620	16-20	+/-0,004	80	269,00
127810307	MM3P2025	20-25	+/-0,004	90	375,00
127810406	MM3P2530	25-30	+/-0,004	90	375,00
127810505	MM3P3040	30-40	+/-0,004	97	409,00
127810604	MM3P4050	40-50	+/-0,005	97	457,00
127810703	MM3P5063	50-63	+/-0,005	114	482,00
127810802	MM3P6275	62-75	+/-0,005	114	525,00
127810901	MM3P7588	75-88	+/-0,005	114	535,00
127811008	MM3P87100	87-100	+/-0,005	114	609,00

HOUDER VOOR BUITENSCHROEFMAAT / BUITENMICROMETER TOT 100 MM.

Troeven:

- Draaibaar
- Centrale klemming
- Samenklapbaar



Order nr.	102380102
Orig. nr.	MICHDROT
Breedte x lengte basis	mm 80x120
Klembereik	mm 7-16
Prijs	€ 42,50

CONTROLE / INSPECTIE MEETSTAVEN VOOR BUITENMICROMETERS.

Troeven:

- Gehard hoogwaardig staal
- De meetwaarden komen overeen met de onder- en bovengrens voor het betreffende meetbereik
- Maat 50 mm en groter zijn voorzien van isolatie om hitte van de hand tegen te gaan

Geschikt voor:

- Het controleren en kalibreren van buitenmicrometers en ander meetgereedschap



Order nr.	Orig. nr.	Nauwkeurigheid	Lengte mm	Prijs €
26243006	CMTS25	+/- 0,5 um	25	5,97
26243105	CMTS50	+/- 1 um	50	6,52
26243204	CMTS75	+/- 1 um	75	7,85
26243303	CMTS100	+/- 1,5 um	100	10,50
26243402	CMTS125	+/- 1,5 um	125	11,50
26243501	CMTS150	+/- 2 um	150	13,50

COMPLETE SET ANALOGE DRIEPUNTS BINNEN MICROMETER.

Troeven:

- Heeft drie meetvlakken wat resulteert in een betere centrering en nauwkeurigheid dan tweepuntsmeting
- Met frictie-apparaat dat een constante meetkracht en zelfcenterend meetinstrument levert
- Aflezing 0,005 mm
- Hardmetalen meetvlakken met verlengstuk van 150 mm
- Matverchromde schaal en gegradueerde drum
- Met slipknop

Geschikt voor:

- Het meten van ronde binnenmaten, meten van 0,5 mm van de bodem van blinde gaten

Geleverd met:

- Aluminium opbergkoffer met bedieningsgereedschap
- Instelring
- Verlengstuk 150 mm



Order nr.	127820108	127820207
Orig. nr.	MM3PST2050	MM3PST50100
Aantal instellingen	2	2
Aantal micrometers	4	4
Meetbereik	mm 20-50	50-100
Dieptemeting	mm 240-247	264
Verlengstuk	mm 150	150
Prijs	€ 1.349,00	1.729,00

BINNENMEETTASTER MET MEETKLOK.

Troeven:

- Met meetklok ø 58 mm
- Meetkop en pin uit gehard staal
- Aflezing 0,01 mm
- Herhaalnauwkeurigheid 0,005 mm

Geschikt voor:

- Werkplaats
- Het meten van kleine gatdiameters

Geleverd met:

- Aluminium opbergkoffer
- Verschillende meetpunten + verlengstuk



Order nr.	Orig. nr.	Meetbereik mm	Aantal meetstukken	Meetdiepte mm	Diameter meetpin mm	Prijs €
110100010	BMTC1610	6-10	9	50	25	191,00
110100018	BMTC11018	10-18	9	100	34	151,00
110100035	BMTC11835	18-35	6	125	40	146,00
110100050	BMTC13550	35-50	6	150	-	146,00
110100100	BMTC150100	50-100	11	150	52	151,00
110100160	BMTC150160	50-160	13+1	150	52	159,00
110100250	BMTC1100250	100-250	4+1	220	72	177,00

ANALOGUE PRECISIE BINNENMEETTASTERSET.

Troeven:

- Met analoge meetklok (range 10 mm), schaalverdeling 0,01 mm
- 3 sets :
 - 18-35 mm(diepte 125 mm)
 - 35-50 mm(diepte 150 mm)
 - 50-160 mm(diepte 150 mm)
- Contactpunten in hardmetaal
- Aluminium opbergkoffer met inlay



INFO Bekijk het volledige en up-to-date aanbod
 Surf naar www.vynckier.biz/meetgereedschap

Order nr.	110100102
Orig. nr.	BMTC118160
Gewicht	kg 2,00
Prijs	€ 305,00

ANALOGE BINNENMEETTASTER MET AFSTANDHOUDERS EN MEETKLOK.

Troeven:

- Met verwisselbare meetpunten en afstandhouders voor verschillende afmetingen
- De indicator wordt automatisch gecentreerd met een veerbelaste steun
- Wolframcarbide gecoate meetpunt
- Compleet met meetklok
- Nauwkeurigheid is ± 15 µm plus de nauwkeurigheid van de maat volgens DIN 878
- Het onderste gat kan vanaf de onderkant worden gemeten
- Nonius 0,01 mm

Geschikt voor:

- Het meten van gaten en breedtes van groeven



Order nr.	Orig. nr.	Meetbereik mm	Dieptemeting mm	Aantal meetpunten	Prijs €
61931002	MTS1018	10-18	100	9	175,00
61931101	MTS1835	18-35	125	7	134,00
61931200	MTS3550	35-50	150	4	134,00
61931309	MTS50160	50-160	150	12	134,00
61931408	MTS160250	160-250	400	12	175,00

BINNENMICROMETERSET MET VERLENGSTUKKEN.

Troeven:

- Matverchromde houder en gegradueerde drum
- Precisie draadspindel met steek van 0,5 mm/omw
- Combineer de verlengstukken om het gewenste meetbereik te bekommen
- Geharde bolvormige hardmetalen meetvlakken
- Aflezing 0,01 mm
- DIN 863

Geleverd met:

- Montagebeugel
- In houten koffer



Order nr.	96230107	96230206	96230305
Orig. nr.	MMSS250	MMSS600	MMSS1400
Aantal	5	7	9
Meetbereik	mm 50-200	50-600	150-1400
Prijs	€ 147,00	228,00	1.259,00

KRASPEN MET RECHTE EN GEBOGEN PUNT.

Troeven:

- 2-zijdig model
- Geharde **stalen kraspunten ofwel HSS kraspunten**
- Een rechte kraspunt
- Een gebogen kraspunt

Geleverd in:

- In kunststof zakje (met uitzondering bulk)



Order nr.	52530102	52530201	52539010
Orig. nr.	KPDST	KPDHSS	KPDSTBULK
Lengte	mm 240	240	250
Diameter	mm 4	4	4
Type	stalen top	hss top	stalen top
Verpakking	indiv. - pvc zakje	indiv. - pvc zakje	bulk
Prijs	€ 3,87	7,52	2,65

KRASPEN MET HARDMETELEN KRASPUNT.

Troeven:

- Met hardmetalen punt 6 mm
- Kwaliteit **K20**
- Hexagonale gladde handgreep
- Met clip



Order nr.	24741001
Orig. nr.	KPK20
Lengte	mm 150
Diameter	mm 6
Verpakking	indiv. - pvc zakje
Prijs	€ 2,98

KRASPEN.

Troeven:

- Hardmetalen punt
- Rond, gekarteld handvat
- Met clip



Order nr.	173480107
Orig. nr.	SCR01
Lengte	mm 135
Prijs	€ 17,50

ACCESSOIRES VOOR KRASPEN.

- Hardmetalen vervang kraspunten
- Kraspen KKKU - vervang kraspunt KKKUPT
- Kraspen KPREV - vervang kraspunt KPREVPT
- Kraspen KPK20 - vervang kraspunt KPK20PT



KPPUPT/KPK20PT



KPREVPT

Order nr.	102300209	24850208	24820201
Orig. nr.	KPPUPT	KPREVPT	KPK20PT
Lengte	mm -	20x2	20x2
Accessoire	Vervangpunt 40x3mm	Vervangpunt voor kraspen	Vervangpunt voor kraspen
Prijs	€ 5,73	7,94	4,09

KRASPEN MET HARDMETELEN KRASPUNT.

Troeven:

- Met hardmetalen punt 7 mm
- K30 kwaliteit
- Ronde, gekartelde handgreep
- Met clip

Geleverd in:

- In kunststof zakje



Order nr.	24750101
Orig. nr.	KPK30
Lengte	mm 130
Verpakking	indiv. - pvc zakje
Prijs	€ 4,92

KRASPEN MET PUNTSLAG.

Troeven:

- **Verwisselbare** chroom vanadium stalen punt
- Wanneer de centerpunt wordt ingedrukt, lost een veer en wordt een indruk geslagen
- Rubberen handgreep

Geschikt voor:

- Het markeren en het slaan van een centerpunt



Order nr.	102300100
Orig. nr.	KPPU
Lengte	mm 140
Prijs	€ 22,50

KRASPEN MET OMKEERBARE PUNT.

Troeven:

- Met kunststof handvat
- Hardmetalen **omkeerbare punt** met 2 hardmetalen kanten



Order nr.	24850109
Orig. nr.	KPREV
Totale lengte	mm 100
Diameter	mm 7
Prijs	€ 14,50

AUTOMATISCHE KRASPEN MET VERGREDELING.

Troeven:

- Verwisselbare hardmetalen punt
- Met automatische vergrendeling
- Met clip



Order nr.	24821001
Orig. nr.	KPK20150
Lengte	mm 150
Prijs	€ 7,07

HOOGTEMETER IN WERKPLAATSSTAAL.

Troeven:

- DIN 862
- Met fijnafstelling en vastzetschroef
- Gehard en geslepen
- Matverchroomde schaal en nonius
- Nonius 0,05 mm

Geleverd in een houten opbergdoos



Order nr.	22490056	22490106	22490205
Orig. nr.	HM300	HM500	HM1000
Afmetingen basis	mm 110x60	150x90	220x150
Hoogte kraspen	mm 300	500	1000
Prijs	€ 115,00	175,00	609,00

KRASBLOK, 300 MM.

Troeven:

- Met ronde gietijzeren voet
- Met één rechte stalen punt
- Met één gebogen stalen punt
- Houder voor het optillen en laten zakken van de kraspen
- Zonder fijnafstelling



Order nr.	52380102
Orig. nr.	SG38
Hoogte as	mm 300
Prijs	€ 38,50

DIGITALE HOOGTEMETER IN ROESTVRIJ STAAL.

Troeven:

- DIN 862
- Hoge contrast LCD scherm
- Instelbare meetrichting
- Gehard en geslepen
- On/off switch
- Aflezing 0,01 mm / 0,0005
- Bevestiging voor meetklok inbegrepen
- Mm/inch omstelbaar
- Connectie met PC mogelijk

Geleverd in:

- Een houten opbergdoos

Tip: Geleverd zonder batterijen (batterij 1x CR2032).



Order nr.	21461108	21461306
Orig. nr.	HMD300	HMD500
Meetbereik	mm 300	500
Nauwkeurigheid	mm +/-0,03	+/-0,03
Prijs	€ 344,00	535,00

KRASBLOK MET FIJNAFSTELLING, 300 MM.

Troeven:

- Heavy duty
- Met prisma-vormige gietijzeren voet
- De basis heeft twee geleidepennen
- De spil is gemonteerd in een tuimelaar, **met schroef voor fijnafstelling**
- Met één rechte stalen punt
- Met één gebogen stalen punt



Order nr.	52430105
Orig. nr.	SG43
Hoogte as	mm 300
Prijs	€ 64,50

EXTRA DUNNE FLEXIBELE MAATLAT.

Troeven:

- Mat verchroomd, roestvrij veerstaal
- Buigbaar en **extra dun**
- Schaalverdeling in mm, boven en onderrand
- Met montageopening
- Made in Germany



Order nr.	Orig. nr.	Lengte mm	Breedte mm	Hoogte mm	Prijs €
27020106	MLF100	100	13	0,5	4,52
27020205	MLF150	150	13	0,5	4,42
27020304	MLF200	200	13	0,5	4,42
27020403	MLF300	300	13	0,5	5,43
27020502	MLF500	500	18	0,5	8,74
27020601	MLF1000	1000	18	0,5	23,50

FLEXIBELE MAATLAT / MEETLAT IN MM EN INCH. Troeven:

- Gehard roestvrij veerstaal, **made in Japan**
- Zeer leesbare matverchroomde schaal
- Schaalverdeling **in mm en inch**
- Met montageopening



Order nr.	Orig. nr.	Lengte mm	Breedte mm	Hoogte mm	Prijs €
27030055	MLFB150	150	15	0,5	7,63

HARDE MAATLAT / MEETLAT OP 1/2 MM.

Troeven:

- Gehard roestvrij veerstaal
- EG klasse II - DIN 7168 M
- Matverchroomde schaal
- Schaalverdeling in 1/2 mm
- Dubbelzijdige schaalverdeling
- Met montageopening



Order nr.	121920500	121923000	121925000
Orig. nr.	LFLD500	LFLD3000	LFLD5000
Omschrijving	alu	inox	inox
Lengte mm	500	3000	5000
Breedte mm	30	30	30
Hoogte mm	1,2	1	1
Prijs €	16,50	146,00	243,00

FLEXIBELE OMTREKMETER ROESTVRIJ STAAL.

Troeven:

- Afmeting 13 x 0,2 mm; nonius 0,1 mm
- Aflezing (25 x 0,8 mm) met nonius
- Verhoogde markeringen en cijfers in fel natuurlijk staalkleur op een donkere geëtste achtergrond
- Uitvoering in roestvrij staal
- DIN 2768
- Het meten van zowel diameter (bovenzijde) als omtrek (onderkant)



Order nr.	Orig. nr.	Voor omtrekmeting mm	Voor diametermeting mm	Prijs €
121941519	OMTR5980	60-5980	20-1900	164,00
121952030	OMTR950	60-950	20-300	70,50
121953070	OMTR2200	60-2200	20-700	76,50
121957011	OMTR3780	60-3780	20-1200	115,00
121951115	OMTR4720	60-4720	20-1500	137,00
121951923	OMTR7540	60-7540	20-2400	175,00
121952327	OMTR8500	60-8500	20-2700	195,00
121952731	OMTR9760	60-9760	20-3100	213,00
121953135	OMTR11310	60-11310	20-3600	231,00

FLEXIBELE MAATLAT ROESTVIJ VEERSTAAL.

Troeven:

- Gehard roestvrij veerstaal
- Zeer leesbare matverchroomde schaal
- Schaalverdeling in mm en 1/2 mm
- Tot 500 mm: dubbelzijdige schaal
- Met montageopening
- EG Klasse II DIN ISO 2768 M



Order nr.	Orig. nr.	Afmetingen (l x b x h) mm	Prijs €
121900100	LFL100	100x13x0	4,09
121900150	LFL150	150x13x0	4,09
121900200	LFL200	200x13x0	4,20
121900250	LFL250	250x13x0	4,31
121900300	LFL300	300x13x0	4,42
121900500	LFL500	500x20x0	7,63
121901000	LFL1000	1000x18x0	14,50
121902000	LFL2000	2000x25x0	28,50

FLEXIBELE MAATLAT DUBBELE LEZING MM EN 1/2 MM.

Troeven:

- Gehard roestvrij veerstaal, **made in Japan**
- Matverchroomde schaal voor niet-reflecterende lezing
- Schaalverdeling **in mm aan de bovenkant en in 1/2mm aan de onderkant**
- Lege achterkant
- Met montageopening



Order nr.	Orig. nr.	Lengte mm	Breedte mm	Hoogte mm	Prijs €
84270107	MLFF150	150	15	0,5	6,30
84270206	MLFF300	300	25	1	10,50
84270305	MLFF600	600	30	1,2	23,50
84270404	MLFF1000	1000	35	1,5	48,50
84270503	MLFF2000	2000	40	2	290,00
84270602	MLFF300A	3000	40	3	575,00

FLEXIBELE STALEN MAATLAT "CHESTERMAN".

Troeven:

- EG klasse II - DIN 2768
- Gehard roestvrij veerstaal
- Geëtste schaal
- Schaalverdeling in mm 1/2 mm en inch (1/32, 1/64, 1/16)
- Met montageopening



Order nr.	121930300	121930500
Orig. nr.	LFL300	LFL500
Lengte mm	300	500
Breedte mm	30	30
Hoogte mm	1	1
Prijs €	6,30	12,50

MEETLINT IN PVC OF STALEN BEHUIZING.

Troeven:

- Met mm en inch aanduiding
- MTS30 met chokbestendige pvc behuizing en rubberen handvat
- MTS50 met stalen behuizing, om te vermijden dat deze bij het terugtrekken afgesneden wordt
- Eindhaak op nul voor binnen en buiten metingen
- Nylon lint
- Riemclip
- EEG klasse II



Order nr.	231470402	231470501
Orig. nr.	MTS30	MTS50
Breedte mm	12,7	12,7
Lengte m	30	50
Prijs €	43,50	73,50

PROFESSIONELE ROLMETER.

Troeven:

- Stevige kunststof behuizing met platte onderkant voor binnenmeting
- Met stevige terugkeerveer en sluiting voor het vastzetten van de rolmeter
- Gegradeerd op 1 zijde in mm
- Gereguleerde versie Klasse II



Order nr.	131920100	131920209	131920308
Orig. nr.	MT03MM	MT05MM	MT08MM
Breedte	mm 13	19	25
Lengte	m 3	5	8
Prijs	€ 6,00	8,95	17,50

ALUMINIUM OF HOUTEN DUIMSTOK.

Troeven:

- Gradeerd op beide kanten in mm schaal
- Samenplooibaar op 20 cm
- EG CLASS III
- 105900407: houten versie geel gelakt



Order nr.	105900205	105900306	105900407
Orig. nr.	DSA1M	DSA2M	FOLDWOOD
Lengte	mm 1000	2000	2000
Opdeling	mm 5x200	10x200	10x200
Prijs	€ 9,84	22,50	4,09

WERKPLAATS LINIAAL.

Troeven:

- Stalen linialen, koolstofstaal
- Gepolijst
- Zonder maataanduiding
- Werkplaatskwaliteit
- Met montageopening



Order nr.	Orig. nr.	Lengte	Prijs
		mm	€
25069020	WPL400	400	18,50
25060104	WPL500	500	20,50
25069030	WPL600	600	25,50
25069040	WPL800	800	30,50
25060302	WPL1000	1000	33,50
25060500	WPL1500	1500	61,50
25060609	WPL2000	2000	69,50

WERKPLAATS LINIAAL MET AFGESCHUINDE RAND EN MM MAATAANDUIDING.

Troeven:

- Stalen linialen, koolstofstaal
- Verzinkt
- Met afgeschuinde kant
- Zonder maataanduiding
- Met mm - maataanduiding
- Met montageopening



Order nr.	Orig. nr.	Gewicht	Prijs
		kg	€
27109010	WPLSM500	0,75	32,50
27109011	WPLSM800	1,20	52,50
27109012	WPLSM1000	1,50	58,50
27109013	WPLSM1500	2,50	100,00
27109014	WPLSM2000	3,00	151,00
27109015	WPLSM3000	8,50	303,00

PROFESSIONELE ROLMETER IN MM / INCH.

Troeven:

- Met mm en inch aanduiding
- Schokbestendige pvc behuizing met rubberen gri
- Eindhaak op nul voor binnen en buiten metingen
- Rol met stalen behuizing, om te vermijden dat deze bij het terugtrekken afgesneden wordt
- Nylon lint
- Riemclip
- EEG klasse II



Order nr.	231470105	231470204	231470303
Orig. nr.	MT10	MT15	MT30
Breedte	mm 10	10	10
Lengte	m 10	15	30
Prijs	€ 22,50	31,50	37,50

HAARLINIAAL DIN 874/00.

Troeven:

- Gehard speciaal staal
- Gladde grondvlakken en gepolijste rand
- Isolatie om hitte van de hand tegen te gaan
- De meetrand heeft een hoek van 30° en is zwart voor een beter contrast
- Tolerantie volgens DIN 874/00
- Het controleren van vlakheid
- In een houten koffer



Order nr.	Orig. nr.	Lengte	Prijs
		mm	€
52090107	MLA75	75	20,50
52090206	MLA100	100	27,50
52090305	MLA200	200	41,50
52090404	MLA300	300	69,50

WERKPLAATS LINIAAL MET AFGESCHUINDE RAND.

Troeven:

- Stalen linialen, koolstofstaal
- Gepolijst
- Met afgeschuinde kant
- Zonder maataanduiding
- Met montageopening



Order nr.	Orig. nr.	Lengte	Prijs
		mm	€
25059011	WPLS400	400	19,50
25050204	WPLS500	500	24,50
25059012	WPLS600	600	30,50
25059013	WPLS800	800	39,50
25050501	WPLS1000	1000	42,50
25050600	WPLS1500	1500	69,50

ZELFKLEVENDE MEETLINT.

Troeven:

- Wit gelakt staal
- Schaalverdeling in mm boven- en onderaan, cm (zwart) en dm (rood) aanduiding

Geschikt voor:

- Verticale paneelzaagmachines
- Het uitrusten van rollenbanen



Order nr.	Orig. nr.	Lengte	Omschrijving	Breedte	Prijs
		mm		mm	€
801200802	MLZ1000	1000	links naar rechts	13	6,93
801200803	MLZ2000	2000	links naar rechts	13	12,50
801200813	MLZ2000A	2000	rechts naar links	13	13,50
801200804	MLZ3000	3000	links naar rechts	13	17,50
801200805	MLZ5000	5000	links naar rechts	13	26,50
801200814	MLZ5000B	5000	rechts naar links	13	27,50

MECHANISCHE KANTENTASTER, OPNAME 10 MM, TASTER 4 MM.

Troeven:

- Tpm 450-600
- Nauwkeurigheid van nulpunt tot punt is binnen de 0.003 mm
- Roterende spindel



Order nr.	790003964
Orig. nr.	KTM104
Gewicht	kg 0,06
Prijs	€ 5,53

MECHANISCHE KANTENTASTER.

Troeven:

- Nauwkeurigheid binnen +/- 0,005 mm
- Uit gehard en geslepen gereedschapsstaal
- VPC-201C is een **keramisch model**
- Snelheden: 500 - 700 tpm



Order nr.	790003957	790003958
Orig. nr.	VPS-201	VPS-201C
Schacht	mm 10	10
Diameter	mm 6	10
Totale lengte	mm 64.5	86
Prijs	€ 12,50	56,50

KANTENTASTERSET 2 DLG STAAL OF KERAMISCH (VPS-401C) IN KOFFER.

Troeven:

- Rotatiesnelheid van 600 - 900 tpm
- Nauwkeurigheid +/- 0,003 mm
- Uit gereedschapsstaal, gehard (HRC 58°) en geslepen



Order nr.	790003959	790003960
Orig. nr.	VPS-401	VPS-401C
Schacht	mm 10	10
Diameter	mm 5	5
Totale lengte	mm 78 / 145	78 / 145
Prijs	€ 64,50	70,50

KANTENTASTER MET LED.

Troeven:

- Sensor met hoge gevoeligheid
- Goed waarneembare **rode indicator LED licht en/of beeper (geluid)**
- Voorzien van een veiligheidsveer
- Nauwkeurigheid +/- 0,005 mm

Geleverd met:

- Set van 2 batterijen UM5 R1 1.5

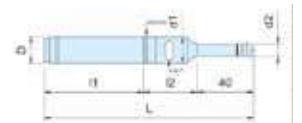

ORDER NO.	D	d1	d2	L	l1	l2	BATTERY TYPE	WEIGHT (kg)
VPS-20B	Ø20	18	10	157	77	41	UM-5H(SP) x1PCS:12V	0.4
VPS-32B	Ø32	18	10	157	74	41		0.7

Order nr.	790014596	790003953	790003956	790003954
Orig. nr.	VPS-20	VPS-20B	VPS-32	VPS-32B
Type	Optisch	Optisch	Optisch	Optisch
Licht	Ja	Ja	Ja	Ja
Geluid	Nee	Ja	Nee	Ja
Schacht	mm 20	20	32	32
Diameter	mm 10	10	10	10
Totale lengte	mm 157	157	157	157
Prijs	€ 51,50	67,50	58,50	72,50

MECHANISCHE KANTENTASTER, OPNAME 10 MM, TASTER 10 OF 4 MM.

Troeven:

- Tpm 500-700
- Nauwkeurigheid van nulpunt tot punt is binnen de 0.003 mm
- Roterende spindel
- In staal, of in roestvrij staal VPS-301S of keramisch VPS-301C

INFO

Bekijk het volledige en up-to-date aanbod

Surf naar

www.vynckier.biz/meetgereedschap



Order nr.	790003963	790003965	790003967	790014597	790003966
Orig. nr.	VPS-301	VPS-301S	VPS-301C	VPS-302	VPS-302S
Type	Mechanisch	Mechanisch	Mechanisch	Mechanisch	Mechanisch
Materiaal	Staal	Roestvrij staal	Keramisch	Staal	Roestvrij staal
Schacht	mm 10	10	10	10	10
Diameter	mm 10	10	10	4	4
Totale lengte	mm 79	79	83	79	79
Prijs	€ 28,50	70,50	87,50	32,50	75,50

MACHINIEWATERPASSEN - NAUWKEURIGHEID 0,02 MM/M.

Troeven:

- Vgroef in contactoppervlak
- Gegradueerde langs- en dwarslibel
- Precise volgens DIN877
- Perfecte paralleliteit



Order nr.	790013395	790013400
Orig. nr.	MWP200	MWP300
Lengte	mm 200	300
Nauwkeurigheid	mm/m 0.02	0.02
Prijs	€ 96,50	105,00

MINI DIGITALE WATERPAS EN HOEKMETER.

Troeven:

- Spatwaterdicht IP54
- Nulstelling in elke positie
- **Magneet op de basis**
- **Schakelt automatisch uit na 3 minuten**



Order nr.	174250050	174250209
Orig. nr.	WPD05	WPD10
Bereik	° 4 x 0 - 90	0 - 180
Minimum aflezing	° 0,1	0,1
Nauwkeurigheid	° +/- 0,3	+/- 0,3
Prijs	€ 62,50	100,00

PRECISIE RAAMWATERPAS.

Troeven:

- Nauwkeurigheid 0,02 / 100 mm
- Gietijzeren uitvoering
- Langs- en dwarslibel
- 2 zijdes prisma, 1 zijde vlak



Order nr.	790014338	790014339
Orig. nr.	VSL-200A	VSL-300A
Lengte	mm 200	300
Hoogte	mm 200	300
Nauwkeurigheid	mm 0.02/100	0.02/100
Prijs	€ 134,00	196,00

NULPUNT OF HOOGTE INSTELAPPARAAT.

Troeven:

- Afleesbaar via meetklok (HP-50BM uitwendig en draaibaar)
- Met controle meetstaaf
- Nauwkeurig 0,005 mm
- HP-50AM / BM zijn magnetisch



HP-50A

HP-50BM

Order nr.	790003972	790003974	790003975
Orig. nr.	HP-50A	HP-50AM	HP-50BM
Type	Standaard	Magnetisch	Magnetisch
Hoogte mm	50	50	50
Nauwkeurigheid mm	+/- 0,005	+/- 0,005	+/- 0,005
Licht	Nee	Nee	Nee
Prijs €	177,00	183,00	181,00

MAGNETISCHE HOOGTE INSTELAPPARAAT MET LED.

Troeven:

- De instelhulp kan in zowel horizontale als verticale richting worden toegepast voor het instellen van bijvoorbeeld frezen of kottergereedschap
- Voorzien van "LED" signaal welke het moment van aanraking duidelijk waarneembaar registreert
- HP-100EM met roestvrij stalen voet en magneet



HP-100EM

HP-100ZM

Order nr.	790003977	790014598
Orig. nr.	HP-100EM	HP-100ZM
Type	Magnetisch	Magnetisch
Hoogte mm	100	100
Nauwkeurigheid mm	+/- 0,005	+/- 0,005
Licht	Ja	Ja
Prijs €	332,00	245,00

CENTREERAPPARAAT 170 MM.

Troeven:

- Het apparaat heeft een aanslag waardoor de meetklok afgelezen kan worden
- Kan zowel horizontaal als verticaal gebruikt worden
- As offset 0,01 mm
- Standaard geleverd met: roterestaaf; middelpunt voeler; 3 Rechte voelers, lengtes 100, 200, 300 mm voor inwendige metingen; 3 Gebogen voelers, lengtes 100, 200, 300 mm voor uitwendige metingen



Order nr.	790003968
Schacht mm	10
Aflezing mm	0.01
Meetbereik mm	0 - 5
Bereik inwendige diameter mm	4 - 108
Bereik uitwendige diameter mm	0 - 108
Lengte mm	170
Prijs €	140,00

GEKANTELTE ZWENKTASTER 0,8 MM, 0,01 MM.

Troeven:

- Met draaibare schaal voor eenvoudige nulstelling
- De beweging van de aanwijzer is omkeerbaar
- Inclusief 2 opspanschachten 6H6 - 8H6

Geschikt voor:

- Het meten van moeilijk bereikbare plaatsen, waar een standaard meetklok niet bij kan



Order nr.	22590103
Orig. nr.	BMTT
Meetbereik mm	0,8
Schaalverdeling	0-40-0
Lengte pin mm	15
Diameter stop mm	6-8
Prijs €	71,50

MAGNETISCHE HOOGTE INSTELAPPARAAT MET LED.

Troeven:

- De instelhulp kan in zowel horizontale als verticale richting worden toegepast voor het instellen van bijvoorbeeld frezen of kottergereedschap
- Voorzien van "LED" signaal welke het moment van aanraking duidelijk waarneembaar registreert
- HP-50EM met roestvrij stalen basis met magnetische voet
- HP-50ZM magnetische voet



HP-50EM

HP-50ZM

Order nr.	790003976	790003970
Orig. nr.	HP-50EM	HP-50ZM
Type	Magnetisch	Magnetisch
Hoogte mm	50	50
Nauwkeurigheid mm	+/- 0,005	+/- 0,005
Licht	Ja	Ja
Prijs €	213,00	165,00

MAGNETISCHE NULPUNT / HOOGTE INSTELAPPARAAT.

Troeven:

- Afleesbaar via meetklok
- Magnetische voet kan zowel in horizontale als verticale positie worden gebruikt.
- Hoogte 100 mm
- Nauwkeurig ± 0,005 mm; 1 schaaldeel is 0,01 mm



Order nr.	790003971
Orig. nr.	HP-100
Type	Magnetisch
Hoogte mm	100
Nauwkeurigheid mm	+/- 0,005
Licht	Nee
Prijs €	292,00

ANALOGE ZWENKTASTER / PUPYTASTER VOOR UNIVERSEEL GEBRUIK.

Troeven:

- Uitvoering volgens DIN 2270, aflezing 0,01 mm
- Opspannen d.m.v. zwalwstaart
- Hardmetalen tasterpunt dia. 2,5 mm
- Draaibare wijzerplaat van dia. 30 mm

Standaard geleverd met:

- Opspanschaft diameter 4 mm en 8 mm
- In kunststof doos



Order nr.	790014345
Orig. nr.	VDI-0.8A
Meetbereik mm	0,8
Nauwkeurigheid mm	0,01
Schaalverdeling	0-40-0
Diameter klok mm	30
Prijs €	61,50

ANALOGE PRECISIE BINNENMEETTASTERSET.

Troeven:

- Met analoge meetklok (range 10 mm), schaalverdeling 0,01 mm
- 3 sets :
 - 18-35 mm (diepte 125 mm)
 - 35-50 mm (diepte 150 mm)
 - 50-160 mm (diepte 150 mm)
- Contactpunten in hardmetaal
- Aluminium opbergkoffer met inlay



Order nr.	110100102
Orig. nr.	BMTC118160
Gewicht kg	2,00
Prijs €	305,00

GRANIETEN VLAKPLATEN / VLAKTAFELS.

Troeven:

- De **granieten vlakplaat** is een precisie meetinstrument in natuursteenmateriaal
- Hoofdzakelijk gebruikt om het instrument, precisie gereedschap, mechanische onderdelen te inspecteren.
- Uniforme textuur en grote stabiliteit
- Hoge intensiteit en stijfheid
- Hoge precisie handhaven onder zwaar gewicht

Geschikt voor:

- Industriële **productie en laboratorium**

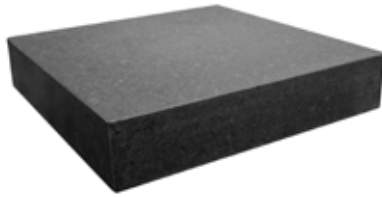

Order nr.	790001483	790001484	790001485	790001486	790001487
Orig. nr.	SPG300X300	SPG300X450	SPG450X450	SPG450X600	SPG600X600
Lengte mm	300	450	450	600	600
Breedte mm	300	450	450	600	600
Hoogte mm	60	60	75	100	100
Nauwkeurigheid mm	0,0035/100	0.0035/100	0.0035/100	0.004/100	0.004/100
Gewicht kg	25,00	31,00	46,00	79,00	110,00
Prijs €	81,50	117,00	139,00	210,00	279,00

HOEKPLATEN MET VERSTEVINGSRIBBEN.

Troeven:

- Vervaardigd van gietijzer met hoge treksterkte
- Met verstevigingsribben
- Nauwkeurig geslepen, haaks en evenwijdig op buitenvlakken en einden binnen 0,01 mm / 100 mm

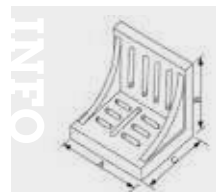

ORDER NO.	Approx Dimensions			WEIGHT (kgs)
	A	B	C	
VR-6	150	126	115	3.8
VR-8	202	150	126	7.4
VR-10	250	202	126	12.1
VR-12	300	228	202	23.7

Order nr.	790000548	790000549	790000550	790000551
Orig. nr.	VR-6	VR-8	VR-10	VR-12
Lengte mm	150	202	250	300
Diepte mm	115	126	126	202
Hoogte mm	126	150	202	228
Gewicht kg	3,50	7,00	12,00	25,00
Prijs €	61,50	93,50	144,00	220,00

GESLEPEN VOLLE HOEKPLATEN.

Troeven:

- Vervaardigd van gietijzer met hoge treksterkte, genormaliseerd en spanningsvrij gemaakt
- Nauwkeurig geslepen: vlak en haaks binnen 0,01 mm / 100 mm
- Met versterkte zijdes



Order nr.	790000558	790000559	790000560	790000561	790000562
Orig. nr.	VR-33	VR-44	VR-55	VR-66	VR-88
Lengte mm	75	100	127	152	200
Diepte mm	75	100	127	152	200
Hoogte mm	75	100	127	152	200
Gewicht kg	1,10	2,50	4,00	7,00	15,20
Prijs €	28,50	43,50	66,50	98,50	196,00

GIIETIJZEREN VLAKPLATEN / VLAKTAFELS.

Troeven:

- Precisie geslepen vlakplaat uit **gietijzer** voor diverse doeleinden
- Blijvende nauwkeurigheid door stabiele constructie en dikte van de plaat, en de geribde constructie
- Oppervlakken zijn vrij van gaten
- Precies afgewerkt door vlakken en **hand geschraapt**

Geschikt voor:

- Zeer nauwkeurig werk, inspectie en talloze andere toepassingen (niet voor laboratorium onderzoek)



Order nr.	790001471	790001472	790001473	790001474
Orig. nr.	SPC250X250	SPC200X300	SPC300X300	SPC300X400
Lengte mm	250	200	300	300
Breedte mm	250	300	300	400
Hoogte mm	50	50	70	60
Nauwkeurigheid mm	0.006/100	0.006/100	0.006/100	0.006/100
Gewicht kg	14,00	16,00	18,00	23,00
Prijs €	104,00	117,00	128,00	139,00

GESLEPEN HOEKPLATEN.

Troeven:

- Vervaardigd van gietijzer met hoge treksterkte, genormaliseerd en spanningsvrij gemaakt
- Nauwkeurig geslepen: vlak en haaks binnen 0,01 mm / 100 mm
- Model met open einden

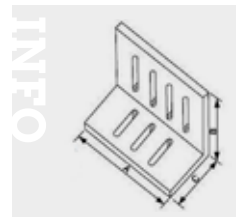

Order nr.	790000552	790000553	790000554	790000555	790000556
Orig. nr.	VR-45	VR-60	VR-80	VR-100	VR-120
Lengte mm	115	152	203	254	305
Diepte mm	89	127	152	203	230
Hoogte mm	76	114	127	152	203
Gewicht kg	1,30	3,20	7,40	12,00	19,40
Prijs €	48,50	71,50	103,00	162,00	242,00

PRECISIE HOEK- EN V-BLOKKEN SET.

Troeven:

- Geen sinusplaat of sinus tafel of eindmaten nodig
- 8 stuks in totaal, waarvan 3 V-blokken en 5 hoekplaten
- V-blokken zijn in 10°, 15° en 30°
- De hoekplaten zijn van -1° tot 5°
- Gehard 50° HRC en geslepen op 10 sec.



Order nr.	790000868
Orig. nr.	AB-164
Stuks	8
Gewicht kg	3,60
Prijs €	209,00

GIETIJZERE V-BLOKKENSET.

Troeven:

- Deze V-blokken zijn paarsgewijs precisie bewerkt en vervaardigd uit neudulair gietijzer
- V-hoek is 90 graden
- Evenwijdigheid aan de basis en de haaksheidparalleliteit is 0.003 mm maximaal
- Materiaal: fijnkorrelig gietijzer van hoge kwaliteit, spanningsvrij
- Nauwkeurigheid: bewerkt tot 0,05 mm / 100 mm

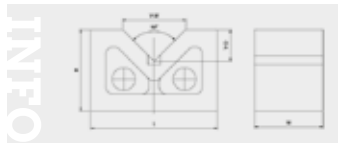

ORDER NO.	Length	Width	Height	V-Width	V-Depth	Weight (kgs)/Set
V-2V	50mm	27mm	32mm	25mm	12.5mm	0.5
V-3V	76mm	35mm	61mm	44mm	22mm	1.5
V-4V	100mm	45mm	67mm	53mm	26.5mm	2.5
V-5V	130mm	51.5mm	79.5mm	64mm	32mm	4.3
V-6V	156mm	66mm	90.5mm	81mm	40.5mm	6.4
V-7V	181mm	77mm	110mm	85.4mm	42.7mm	12
V-8V	206mm	103mm	143mm	116mm	58mm	16.7

Geleverd per:

- Paar

Order nr.	790000603	790000604	790000605	790000606	790000607	790000608	790000609
Orig. nr.	V-2V	V-3V	V-4V	V-5V	V-6V	V-7V	V-8V
Lengte mm	50	76	100	130	156	181	206
Breedte mm	27	35	45	51.5	66	77	103
Hoogte mm	32	61	67	79.5	90.5	110	143
Gewicht kg	0,40	1,16	2,04	4,02	6,32	10,90	18,60
Prijs €	16,50	29,50	39,50	56,50	77,50	122,00	168,00

VERSTELBARE V-BLOKKEN.

Troeven:

- De hoek kan vastgezet worden vanaf de onderkant
- 90° V-blok van staal met hoog koolstofgehalte SK2, gehard tot HRC 50° - 54°, nauwkeurig geslepen, haaksheid binnen 0,005 mm
- Hoektolerantie 30°; haaksheid: ± 0,01 mm
- Kantelhoek instelbaar 0° - 60°, aflezing met nonius tot op 10°



Order nr.	790000857	790000858	790000859
Orig. nr.	VAP-1	VAP-2	VAP-3
Lengte mm	102	102	75
Breedte mm	45	30	25
Hoogte mm	48	49	32.5
Gewicht kg	1,50	0,90	0,50
Prijs €	126,00	115,00	106,00

PAAR V-BLOKKEN MET IN HOOGTE VERSTELBARE OPSPANBEUGEL.

Troeven:

- Een set bestaat uit 2 V-blokken met klemmen.
- Vervaardigd uit gehard gereedschapsstaal HRC-50°
- Paarsgewijze bewerkt en geslepen tot nauwe tolerantie



Geschikt voor:

- Een precisieset voor gereedschapmakers en technici

ORDER NO.	A	B	C	D	E	F	N.W. (kgs)
VBC-195	I	63	70	46	61	31	3.1
VBC-196	II	100	50	63	140	66	5.9
VBC-197	III	150	64	100	193	110	14.7

Order nr.	790000885	790000886	790000887
Orig. nr.	VBC-195	VBC-196	VBC-197
Lengte mm	70	100	150
Breedte mm	63	50	64
Hoogte mm	46	63	100
Maximum diameter klemmen mm	61	140	193
Gewicht kg	2,60	4,00	8,00
Prijs €	141,00	293,00	595,00

PAAR V-BLOK / LAMELLEN PAKKET V-VORM.

Geschikt voor:

- Toepassingen op magnetische opspanplaten
- Het steunen / opspannen van werkstukken
- V-blokken



Order nr.	790001168
Orig. nr.	VCP-2
Gewicht kg	1,20
Afmetingen (l x b x h) mm	49x58x45
Prijs €	46,50

MAGNETISCHE V-BLOK (PER STUK).

Troeven:

- Sterke trekkracht **70 kgf**, V hoek 90°
- Voorzien van 2 V's (kleine V ø 7 - ø 25 mm)



Order nr.	790001192
Orig. nr.	VCP-25
Voor assen diameter mm	7 - 60
Gewicht kg	3,90
Afmetingen (l x b x h) mm	101x70x95
Prijs €	90,50

PAAR V-BLOKKEN MET VERSTELBARE OPSPANBEUGELS.

Troeven:

- Gehard en aan alle zijden geslepen
- V-groef aan beide kanten
- In hoogte verstelbare opspanbeugel



Order nr.	790032708	790015093
Orig. nr.	VBL3001	VBL4201
Lengte mm	44	75
Breedte mm	41	45
Hoogte mm	35	41
Voor assen diameter mm	5-30	5-40
Gewicht kg	2,50	5,00
Prijs €	44,50	51,50

PAAR V-BLOKKEN MET IN HOOGTE VERSTELBARE OPSPANBEUGEL.

Troeven:

- Een set bestaat uit 2 V-blokken met klemmen
- Vervaardigd van gehard gereedschapsstaal HRC-50°
- Paarsgewijze bewerkt en geslepen tot nauwe tolerantie
- Met een V boven en een V onder



Geschikt voor:

- Een precisieset voor gereedschapmakers en technici

ORDER NO.	W	H	L	W.OF SMALL VEE	W.OF LARGER VEE	PACKING	G.W. (kgs)
VBC-003	2.38 60mm	1.66 50mm	2.75 70mm	-	50mm	110x80x110mm	2.4
VBC-243	2.34 70mm	1.34 45mm	1.58 42mm	-	1"	75x80x100mm	1.9
VBC-006	2.12 64mm	1.34 45mm	2.34 70mm	1	1 7/16"	110x80x110mm	2.6
VBC-009	4 102mm	3 76mm	3 76mm	-	2 1/4"	70x50x110mm	3.9

Order nr.	790000889
Orig. nr.	VBC-243
Lengte mm	70
Breedte mm	44
Hoogte mm	40
Breedte V-groef mm	34
Gewicht kg	1,80
Prijs €	87,50

MAGNETISCHE V-BLOK (PER STUK).

Troeven:

- Sterke trekkracht **50 kgf**, V hoek 90°
- Voorzien van 1 V-groef aan de bovenkant



Order nr.	790001193
Orig. nr.	VCP-26
Gewicht kg	1,80
Afmetingen (l x b x h) mm	70x60x73
Prijs €	52,50

MAGNETISCHE V-BLOK (PER PAAR).

Troeven:

- Sterke trekkracht **23 kgf**, V hoek 90°
- 2 exemplaren, paarsgewijs op maat en nauwkeurig gebracht, voor toepassing als een paar



Order nr.	790001196
Orig. nr.	VCP-30
Voor assen diameter mm	8 - 120
Gewicht kg	8,90
Afmetingen (l x b x h) mm	150x50x100
Prijs €	259,00

PARALLELVLAKSTUKKENSET 20 DLG VP-018.

Troeven:

- Vervaardigd uit hoogwaardig staal, gehard en geslepen
- Hardheid 48°-53° Rockwell C
- Aantal paren in set: 10; lengte: 150 mm, breedte: 3 mm
- Nauwkeurigheid: 0,01 mm, tolerantie hoogte: 0,005
- Hoogtematen: 13-16-19-22-25-28-31-35-38-41

WxHxLxPcs	WxHxLxPcs
3x13x150x2	3x28x150x2
3x16x150x2	3x31x150x2
3x19x150x2	3x35x150x2
3x22x150x2	3x38x150x2
3x25x150x2	3x41x150x2



Order nr.	790000472	
Orig. nr.	VP-018	
Stuks	20	
Gewicht	kg	2,50
Afmetingen (l x b x h)	mm	290x230x73
Prijs	€	104,00

PARALLELVLAKSTUKKENSET 18 DLG VP-064.

Troeven:

- Vervaardigd uit hoogwaardig staal, gehard en geslepen
- Aantal paren in set: 9; lengte: 150 mm, breedte: 6 mm
- Nauwkeurigheid: 0,01 mm, tolerantie hoogte: 0,005 mm
- Hoogtematen: 19-22-25-28-31-35-38-41-44

WxHxLxPcs	WxHxLxPcs
6x19x150x2	6x35x150x2
6x22x150x2	6x38x150x2
6x25x150x2	6x41x150x2
6x28x150x2	6x44x150x2
6x31x150x2	



Order nr.	790000474	
Orig. nr.	VP-064	
Stuks	18	
Gewicht	kg	4,50
Afmetingen (l x b x h)	mm	288x228x75
Prijs	€	182,00

PARALLELVLAKSTUKKENSET 18 DLG VP-118A.

Troeven:

- Gemaakt van hoogwaardig gelegeerd staal.
- Hardheid 48°-53° Rockwell C
- Aantal paren in set: 9; lengte: 150 mm, breedte: 8 mm
- Nauwkeurigheid: 0,01 mm, tolerantie hoogte: 0,005 mm
- Hoogtematen: 14-16-20-24-30-32-36-40-44

WxHxLxPcs	WxHxLxPcs
8.5x14x150x2	8.5x32x150x2
8.5x16x150x2	8.5x36x150x2
8.5x20x150x2	8.5x40x150x2
8.5x24x150x2	8.5x44x150x2
8.5x30x150x2	



Order nr.	790000468	
Orig. nr.	VP-118A	
Stuks	18	
Gewicht	kg	5,80
Afmetingen (l x b x h)	mm	290x228x80
Prijs	€	141,00

PARALLELVLAKSTUKKENSET 28 DLG VP-128A.

Troeven:

- Gemaakt van hoogwaardig gelegeerd staal
- Hardheid 48°-52° Rockwell C
- Lengte: 150 mm, breedte: 10 mm; aantal paren in set: 14
- Nauwkeurigheid: 0,01 mm, tolerantie hoogte: 0,005 mm
- Hoogtematen: 14-16-18-20-22-24-26-28-30-32-35-40-45-50

WxHxLxPcs	WxHxLxPcs
10x14x150x2	10x28x150x2
10x16x150x2	10x30x150x2
10x18x150x2	10x32x150x2
10x20x150x2	10x35x150x2
10x22x150x2	10x40x150x2
10x24x150x2	10x45x150x2
10x26x150x2	10x50x150x2



Order nr.	790000469	
Orig. nr.	VP-128A	
Stuks	28	
Gewicht	kg	10,70
Afmetingen (l x b x h)	mm	390x282x82
Prijs	€	240,00

PARALLELVLAKSTUKKENSET 12 DLG VP-146.

Troeven:

- Vervaardigd uit hoogwaardig staal S45C, gehard HRC48°-53° en geslepen
- Aantal paren in set: 6; lengte: 150 mm, breedte: 4,6 mm
- Nauwkeurigheid: 0,01 mm, tolerantie hoogte: 0,005 mm
- Hoogtematen: 32-34-36-38-40-44



Order nr.	790000471	
Orig. nr.	VP-146	
Stuks	12	
Gewicht	kg	3,00
Afmetingen (l x b x h)	mm	195x180x90
Prijs	€	124,00

PARALLELVLAKSTUKKENSET 14 DLG VP-168.

Troeven:

- Vervaardigd uit hoogwaardig staal S45C, gehard HRC48°-53° en geslepen
- Aantal paren in set: 7; lengte: 150 mm, breedte: 6,8 mm
- Nauwkeurigheid: 0,01 mm, tolerantie hoogte: 0,005 mm
- Hoogtematen: 15-18-21-25-27-31-35



Order nr.	790000478	
Orig. nr.	VP-168	
Stuks	14	
Gewicht	kg	3,50
Afmetingen (l x b x h)	mm	225x200x90
Prijs	€	141,00

PARALLELVLAKSTUKKENSET 36 DLG VP-136.

Troeven:

- Vervaardigd uit hoogwaardig staal S45C, gehard HRC48°-53° en geslepen
- Aantal paren in set: 18
- Lengte: 150 mm, breedte: 8 mm
- Nauwkeurigheid: 0,01 mm, tolerantie hoogte: 0,005 mm
- Hoogtematen: 16-18-20-22-24-26-28-30-32-34-36-38-40-42-44-46-48-50



Order nr.	790000470	
Orig. nr.	VP-136	
Stuks	36	
Gewicht	kg	12,30
Afmetingen (l x b x h)	mm	390x292x82
Prijs	€	418,00

SET PRECISIE ONDERLEGPLATEN (GEGOLFD).

Troeven:

- Set bestaande uit 8 paar olopend van 9 - 23 mm
- Gehard / geslepen staal
- Nauwkeurigheid: 0,005 mm
- Bespaart tijd bij het inspannen van werkstukken bij het slijpen, boren of frezen
- Het grote voordeel is dat er geen spanen achterblijven op het opspanvlak
- In mooie houten kist



Order nr.	790013405	
Orig. nr.	VSSG8	
Stuks	8	
Kalibers	9 - 11 - 13 - 15 - 17 - 19 - 21 - 23	
Gewicht	kg	2,30
Afmetingen (l x b x h)	mm	195x180x9
Prijs	€	45,50

MEETSTATIEF MET MAGNEET 800 NM EN MEETKLOK.

Troeven:

- Extra-zware uitvoering
- Opname 8 mm
- Met on/off switch op de basis
- V-vormige geslepen basis
- Met **3-D meetklokarm met centrale vergrendeling**



Order nr.	119081008
Orig. nr.	MAGMSD
Maximum instelbare hoogte	mm 330
Afmetingen basis	mm 58x50x55
Magnetische kracht	kg 80
Bereik per toer van de naald	mm 1
Diameter klok	mm 58
Fijnafstelling	Nee
Prijs	€ 108,00

MEETSTATIEF MET MAGNEET 800 NM EN CENTRALE VERGRENDELING.

Troeven:

- Extra-zware uitvoering; opname 8 mm
- Met on/off switch op de basis



Order nr.	119080208
Orig. nr.	MAGMSKL
Maximum instelbare hoogte	mm 330
Afmetingen basis	mm 50x55x58
Magnetische kracht	kg 80
Prijs	€ 79,50

MEETSTATIEF MET MAGNEET 800 NM EN CENTRALE VERGRENDELING.

Troeven:

- Extra-zware uitvoering; opname 8 mm
- Met on/off switch op de basis



Order nr.	119080257
Orig. nr.	MAGMSKLF
Maximum instelbare hoogte	mm 330
Afmetingen basis	mm 50x55x58
Magnetische kracht	kg 80
Fijnafstelling	Ja
Nettogewicht	kg 1,9
Prijs	€ 82,50

MEETSTATIEF INCL. MEETKLOK Ø 60 MM.

Magneet-meetstatief

- Mechanische klem, houder: ø 8 mm
- Meetklok met stalen behuizing
- Meetbereik: 10 mm, verdeling: 0.01 mm



Order nr.	790015094
Orig. nr.	11335
Maximum instelbare hoogte	mm 171
Afmetingen basis	mm 60x50x55
Diameter montageopening	mm 8
Magnetische kracht	kg 80
Prijs	€ 35,50

UNIVERSEEL MAGNETISCH MEETSTATIEF 80 KG.

Troeven:

- Stabiel meetklokstatief - **vaste uitvoering**
- In- en uitschakelbare magneetvoet met V-groef



Order nr.	790001201
Orig. nr.	VMB-02
Afmetingen houder arm	mm ø 10 x 150
Maximum instelbare hoogte	mm 171 (ø12)
Afmetingen basis	mm 60x50x55
Fijnafstelling	Ja
Prijs	€ 19,50

EXTRA ZWARE MAGNETISCH MEETSTATIEF 130 KG.

Troeven:

- Stabiel meetklokstatief - **vaste uitvoering**
- In- en uitschakelbare magneetvoet met V-groef
- Met **extra grote magneetvoet en lange hoofdkolom**



Order nr.	790001205
Orig. nr.	VMB-03
Afmetingen houder arm	mm ø 14 x 200
Maximum instelbare hoogte	mm 310 (ø20)
Afmetingen basis	mm 115x50x55
Prijs	€ 63,50

LANG MAGNETISCH MEETSTATIEF 100 KG.

Troeven:

- Stabiel **lange meetklokstatief - vaste uitvoering**
- In- en uitschakelbare magneetvoet met V-groef
- Uitergerust met **fijnafstelling**



Order nr.	790014247
Orig. nr.	VMB-160
Afmetingen houder arm	mm ø 16 x 185
Maximum instelbare hoogte	mm 230 (ø16)
Afmetingen basis	mm 70x46x60
Fijnafstelling	Ja
Prijs	€ 49,50

EXTRA LANG 412 MM MAGNETISCH MEETSTATIEF 100 KG.

Troeven:

- Stabiel **extra lange meetklokstatief - vaste uitvoering**
- In- en uitschakelbare magneetvoet met V-groef



Order nr.	790014248
Orig. nr.	VMB-180
Afmetingen houder arm	mm ø 16 x 192
Maximum instelbare hoogte	mm 412 (ø20)
Afmetingen basis	mm 75x60x80
Fijnafstelling	Ja
Prijs	€ 74,50

MECHANISCH MAGNETISCH MEETSTATIEF 100 KG.

Troeven:

- Stabiel meetklokstatief - **kogelgewricht uitvoering**
- In- en uitschakelbare magneetvoet met V-groef



Order nr.	790001203
Orig. nr.	VMB-106
Afmetingen houder arm	mm ø 10 x 143
Maximum instelbare hoogte	mm 160 (ø12)
Afmetingen basis	mm 73x50x55
Fijnafstelling	Ja
Prijs	€ 41,50

HYDRAULISCH MAGNETISCH MEETSTATIEF 100 KG.

Troeven:

- Stabiel meetklokstatief - **kogelgewricht uitvoering**
- In- en uitschakelbare magneetvoet met V-groef



Order nr.	790015319
Orig. nr.	VMB-106H
Afmetingen houder arm	mm ø 10 x 155
Maximum instelbare hoogte	mm 175 (ø12)
Afmetingen basis	mm 75x50x55
Fijnafstelling	Ja
Prijs	€ 48,50

HEAVY DUTY MECHANISCH MAGNETISCH MEETSTATIEF 100 KG.

Troeven:

- Heavy duty meetklokstatief - **kogelgewricht uitvoering**
- In- en uitschakelbare magneetvoet met V-groef



Order nr.	790014245
Orig. nr.	VMB-181
Afmetingen houder arm	mm ø 21 x 137
Maximum instelbare hoogte	mm 175,5 (ø30)
Afmetingen basis	mm 73x50x55
Fijnafstelling	Ja
Prijs	€ 79,50

FLEXIBEL MAGNETISCH MEETSTATIEF 80 KG.

Troeven:

- Meetklokstatief - **flexibel model**
- In- en uitschakelbare magneetvoet met V-groef



Order nr.	790014254
Orig. nr.	VMB-06
Maximum instelbare hoogte	mm 208 (ø16)
Afmetingen basis	mm 60x50x55
Diameter montageopening	mm 8
Prijs	€ 39,50

A		Afschermingen voor werkzones	642	Atelierpersen	730
Aandrukstukken	343	Afschermroosters voor werkplaatspersen	725	Auto transformatoren	35
Aanslagen	157	Afschrijflinealen	1074, 1078	Autohefbruggen	426, 427, 428, 439, 440, 441, 442, 443, 444
Aansluitplaten	270	Afsluitbare kasten	858	Automotive doppen	1014
Aantrekbouten	265, 267	Afstandsthermometers	1068	B	
Aanvoerapparaten	357	Afsteekbeitelhoudersets	253	Bagagespanners	716
Aanzuigslangen	468	Afsteekmessen	251	Bakjeskasten	575
Aardingsklemmen	747	Afsteekplaatjes	255	Balanceerapparaten	464, 465, 466, 467
Absorberende rollen	637	Afteekbeitelhouders	251	Balancers voor het ophangen en ondersteunen van gereedschappen	683
Absorberende slangen	637	Afzetbanden met muurbevestiging	647	Balkenklemmen	714
Absorberende vatenmatten	631, 637	Afzetlinten	644	Band- & schijfschuurmachines	21, 30, 31, 32, 33, 312, 313, 314, 315
Absorptiematerialen	637	Afzetspalen	640, 641	Bandenblazers	392, 393
Acculaders	412, 413, 414, 415, 416, 417	Afzuigingen voor bandschuurmachines	21	Bandendemonteer- machines	456, 457, 458, 459, 462, 463
Accustofzuigers voor nat- & droog zuigen	700	Afzuigkappen	358	Bandenlichters	464, 1025
Accutesters	418	Afzuigkits voor verticale paneelzaagmachines	343	Bandenmonteer- machines	460, 461, 462, 463
Acryl houders met plexi groef	342	Afzuigslangen	23	Bandenuitlijnmachines	464, 465, 466, 467
Adapters	258, 269, 464	Airbrush	388, 389	Bandenvetten	457
Adapters voor motowielen	458	Airbrush compressoren	366	Bandenvulmeters	392, 393
Adaptors	865, 926, 985	Airbrush kit	388	Bandenvulpistolen	458
AdBlue pompen	477	Allensleutels	970, 971	Bandschuurmachines	21, 30, 31, 32, 33, 314, 315, 401
AdBlue tanks	492, 493, 494, 495	Allensleutelsets	898		
Afbakening & signalisatie	644, 645, 646, 647	Alu houders en messen	342		
Afdraai inrichtingen	311	Aluminium oprijplaten	822, 823, 824, 825		
Afkortzaagbladen	274	Ampèremeters	1060		
Afkortzaagmachines	64, 65, 66, 67, 68, 69, 302, 303	Analoge meetsystemen	209, 273		
Afkortzagen	64, 66, 302	Anti-teruglooptrechter	484		
Africhtingen slijpstenen	310	Anti-verkeerspalen	654		
		Assenboorklemmen	224		
		Assteunen	520		

Bandzaagmachines	36, 37, 38, 39, 40, 41, 42, 43, 44, 45, 46, 47, 48, 49, 50, 51, 52, 53, 54, 55, 56, 57, 58, 59, 60, 61, 62, 63, 65	Beschermbecken	1029	Bitsen	866, 870, 875, 984, 987
Bandzaagmachines met draaitafel	47	Beschermende doppen	644	Bitsensets	866, 940, 986, 979, 870, 895
Bandzaagmachines met tandwieloverbrenging	39, 40	Beschermfolies voor kijkvenster	735, 736	Bitsets met impact- en momentschroevendraaier	890, 987
Bandzagen	275	Beschermhoeken	648	Bitshouders	984, 985
Bankhamers	1020	Beschermingen muur	646	Bitsschroevendraaiers	984
Bankschroeven	1029	Beschermingsmatten	1016	Bitssets	863, 870, 871, 872, 986, 987
Basistoolsets	899	Beschermingsmatten uit kunststof	859	Bi-vervangdoppen	1043
Batterijladers	412, 413, 414, 415, 416, 417	Beschermkappen voor beitelhouder	221	Blaasgereedschappen	390, 391, 392, 393
Batterijladers en starters	412, 413	Beschermkappen voor boormachines	222	Blaasmond	391
Batterijstarters	417	Beschermkappen voor klauwplaat	221	Blaaspennen	391
Batterijstarters-boosters	414, 415, 416, 417, 420, 421, 422, 423	Beschermkappen voor slijpmolens	223	Blaaspistolen	390, 391, 734
Batterijtesters	418	Beschermkappen voor zandstralen	734	Blikscharen	1035
Batterijtesters & stroomomvormers	418	Beschermpalen	648	Blindklinknagels	1010
Bedverlengingen voor houtdraaibanken	355	Betonijzerbuigers	182	Blindnietbouten	1011
Beitel- & doorslagensets	882, 1023	Betonijzerscharen	176	Blindnietmoeren	1011
Beitelhouders	245, 251	Betonijzertangen	998	Blindnietmoertangensets	884
Beitelhoudersets	252	Beugelzagen	1030	Blokwinkelhaken	1076, 1077
Beitels	1022	Bevestigingen voor veiligheidsbeugels	653	Bolkophamers	1021
Beitelsets	251, 252	Bevestigingslippen	1073	Boorafschermingen	222, 223
Bektangen	994, 995, 996	Bevestigingsrails	717	Boorfreesmachines	104, 105, 106, 107, 108, 109, 110, 111, 112, 113
Benzinegeneratoren	772, 773	Bi-flex sleutels	967	Boorfreesmachines met boorvoeding	112, 113
		Binnenboorbeitelsets	253	Boorfreesmachines met tandwieloverbrenging	108, 109, 111
		Binnendraadsnijplaats	255	Boorfreesmachines met snaar/riemaandrijving	110
		Binnendraaibeitels	253	Boorhouders	256
		Binnenmeettasters	1093	Boorhouderstiften	257
		Binnenmicrometers	1092, 1093		
		Bits- & doppensets	863, 871, 890		
		Bits- en schroevendraaiersets	898		

Boorklemmen	224, 225	Brandveiligheidskasten	576	Cirkelzaagmachines	67, 68
Boorkoppen	256, 257	Brandwerende kasten	576	Cirkelzagen	334, 335
Boor-kruistafels	224	Breekmessen	882, 1031	CNC gestuurde machines	152
Boormachines met riem-snaaraandrijving	74, 75, 76, 77, 78, 79, 80, 81, 82, 83, 84, 85, 86, 87, 88, 89	Buigeenheden	159	Combi slijpmolens	28
Boormachines met tand-wielaandrijving	90, 91, 92, 93, 94, 95	Buigmachines	160, 167	Combinatietangen	994, 995, 996
Boormallen	351	Buislampen	210	Compartimenteringssets voor lade-kasten	572
Boor-tappensets	290	Buitendraadsnijplaten	255	Compressoren	362, 363, 364, 365, 366, 367, 368, 369, 370, 374, 375, 376, 377, 378, 379
Boosters	420	Buitenmicrometers	1090, 1092	Compressoren riem-/snaaraandrijving	367
Boren	286, 287, 288, 289, 290, 291, 292, 293, 294, 295, 296, 297	Buitenschroefmaten	1090, 1091, 1092	Compressoren snaaraandrijving	367
Borensets	286, 884	Buitenverlichtingen	1051	Condensaftappers	384
Borenslijpers	20	Buizencenters	246	Condensatieafscheiders	384, 385
Borenslijpmachines	20	Buizenklemtangen	1015	Cycloonfilters	739
Borstel-ontbraam-machines	175	Buizenontbramers	1033	D	
Borstels voor onderdelenreinigers	696	Buizenplooiers	166	Decoupeerzaagbladen	359
Bougiedoppen	1014	Buizensnijders	882, 1032, 1033	Decoupeerzagen	303
Boutenscharen	993, 1032, 1033	Buizentangen	968, 998	Deksels voor pneumatische vetpompen	481
Bouwcirkelzaag-machines	334	C		Demagnetiseer-apparaten	241
Bouwdrogers	800, 801, 802, 803	Calibreertoestellen	991	Dempingsmatten	807
Bouwhekken	642, 643	Carrosseriezagen	407	Dieptemeters	1082
Bouwkransen	720, 721	Carterplug-doppen	1013	Dieptemicrometers	1082
Bouwlampen	1048, 1050	Centerborenssets	287	Diepteschuifmaten	1082
Brandstofopslag tanks	492, 493, 494, 495	Centerpunten	1022	Dieptestops	1082
Brandstofpompen	472, 473, 474, 475, 477	Centreerapparaten	1099	Diesel transferpompen	474
		Centreerboren	287	Dieselfilters	475
		Cijferstempelset	1089	Dieseloverdrachtpompen	472, 473
		Cilinderschuurmachines	327, 328	Dieselpompen	473
		Cilindrische schachten	258		
		Circlipstangen	880, 881, 999		
		Cirkelzaagbladen	274, 359		

Dieselslangen	474	Draadsnijbeitelsets	252	E	
Digitaal meten	208, 209	Draadsnijkussensets	290	Eenhandsspanklemmen	1003
Digitale meetsystemen	209	Draadsnijmeters	1081	Eindmatensets	1085, 1086, 1087
Digitale oliepistolen	479	Draadvergrendeltangen	998	Electrodes	758
Digitale positie-aanduidingen	208	Draagbare koffers	848	Elektrische aandrijvingen	808, 809, 810
Digitale tellers	475	Draagwielen	402	Elektrische hefapparaten	557
Diktemeters	1083	Draai- & indexeertafels	234	Elektrische kruiwagen	810
Direct aangedreven compressoren	362, 363, 364, 365, 366, 367, 368, 369	Draaibanken	124, 125, 126, 127, 128, 129, 130, 131, 132, 133, 134, 135, 136, 137, 138, 139, 140, 141, 142, 143, 144, 145, 149, 150, 151	Elektrische lieren	721
Domme krachten	546	Draaibare armen	761	Elektrische verstelbare werkbanken	628, 629
Doorslagen	1022, 1023	Draaibare spuitstandaarden	537	Elektrode lasinverter	746
Dopbits schroeven-draaiers met ratel	984	Draaibeitels	252	Elektro-hydraulische motohefbruggen	455
Dopbitsen	925, 942, 943, 944	Draaiinrichtingen voor draaibanken	355	Elektronische remmen	27
Dopbitsensets	832, 862, 866	Draaikoppelingen	475	Elektronische condensaftappers	385
Dopbitshouders	926	Draaitafels	737, 740	Elleboogstukken	926
Doppen	865, 920, 921, 922, 923, 929, 862, 865, 867, 942, 943, 944	Driepootstatieven voor meetinstrumenten	1066	Extensies voor afscherming	642
Doppen- & bitsensets	862, 872, 890, 896, 986	Driepunts binnen micrometers	1092	Extractie doppen	885
Doppen- & sleutelsets	896	Drooglijpmachines	310	Extractorsets	1015
Doppensets	862, 863, 864, 865, 866, 870, 872, 890, 891, 896, 897, 926, 930, 931, 932, 933, 934, 935, 936, 937, 938, 940, 941, 942, 943, 944, 945, 986	Drukluichtfilters	382, 383	F	
Draadeinduithalers	291, 1015	Drukstraalcabines	740	Fietsbeugels	656
Draadmicrometers	1091	Drukverschil indicatoren	383	Fietsenrekken	656, 657
		Drukverschil manometers	383	Fiets sleutelsets	972
		Druppelladers	412	Figuurzagen	303
		Duimstokken	1097	Filterpapier	217
		Dumpers	808, 809	Filters voor luchtreiniger	784
		Duwbrootsensets	297	Filtersleutels	1012
				Filterzakken	345
				Filtreersystemen	217
				Fixatieringen	250
				Flensboordsets	885

Flenshoekhaken	1078	Garagepersen	730	Gereedschapskoffers	829, 830, 831, 834, 839, 852, 853
Fleskriks	518, 519, 521	Garagestands	518, 519	Gereedschapskoffers & -wagens	834, 835, 836, 837, 838, 839, 852, 853, 854, 855, 856, 857, 858, 859
Flex spantangen	268	Garagesteunen	533	Gereedschapssets	833, 849, 869
Flex-bougiedoppen	864, 891	Gas cups	750, 752	Gereedschapssets 1000V	983
Flex-hendels	929	Gas diffusors	751, 752	Gereedschapssets in koffers	829, 830, 831, 832, 833, 845, 846, 847, 848, 849
Flexibele handgrepen	987	Gas mondstukken	758	Gereedschapssets in wagens	840, 841, 842, 843, 902, 903, 904, 905, 906, 907, 908, 909, 910, 911, 912, 913, 914, 915
Flexibele koppelingen voor vetpistolen	480	Gasregelaars	747	Gereedschapstassen	848
Flexibele schroeven-draaiers	929	Gatenboormachines	330	Gereedschapswagens	567, 834, 835, 836, 854, 855, 856, 857
Flexibele slangen voor ventilatoren	787	Gatzagen	274	Gevarentekens	638
Flexibele spiraalslangen	347	Geïsoleerde 1000V schroevendraaiers	983	Gevulde basissen voor verkeerskegels	639
Flexibele stootband	646	Geïsoleerde 1000V tangen	880, 892	Gietijzeren materiaal-steunen	273
Flexibele LED werkclampen	210	Geïsoleerde schroeven-draaiers	982, 983	Glaslinialen	208
Flexibele ledlampen	211	Geïsoleerde tangen	996	Glasparels	739
Flex-ringsleutels	967	Geluidsmeters	1067	Gradenbogen	1079
Flexsleutels	967	Generatoren	772, 773, 774	Gradencirkel moment-sleutels	991
Formaatzaagmachines	306, 307	Geperforeerde wandplaten	616	Gradenmeters	1079
Formaatzagen	306, 307, 335	Gereedschap in trays eva	890, 891, 892, 893, 894, 895, 896, 897, 898, 899	Grafietbanden	277
Frames voor houttransport	811, 812	Gereedschap in trays ps	862, 863, 864, 865, 866, 867, 868, 869, 870, 871, 872, 873, 874, 875, 876, 877, 878, 879, 880, 881, 882, 883, 884, 885, 886, 887	Graveerapparaten	1088
Freeshouders	265, 266	Gereedschap in wagens	916, 918, 919	Graveernaalden	405
Freesklemmen	226, 228	Gereedschapshouders	267	Grease couplers	490
Freemachines	107, 116, 120, 121, 308	Gereedschapskits	845, 846, 847		
Freemachines met freeskop	120, 121				
Freestafels	330				
Frezen	294, 350				
Frezensets	296				
G					
Garagekranen	539, 541, 542, 543				
Garagekriks	498, 499, 500, 501, 528, 529, 530, 531				

Griptangen	880, 899, 1000, 1001, 1002	Hartzoekers	1077	Houders voor MIG toorts	751
Grondbekken	250	Haspels	672	Houders voor schaafmessen	311
Grondbevestigingen	653	Hefarmen en magnetische voetjes	1073	Houtbeitels	355, 1022, 1023
Guillotinescharen	181	Hefboom plaatscharen	176, 177	Houtdraaibanken	322, 323, 324, 325
H		Hefbruggen	426, 427, 428, 439, 440, 441, 442, 443, 444	Houten werkbanken	309
Haak- & pinsleutelsets	879, 968	Hefmagneten	715	Houtlintzaagbladen	358
Haakpinsleutels	967	Hefrollersets	544	Hydraulische cilinders	524, 525, 526, 527
Haakse ratel	400	Hefstangen	546	Hydraulische motohefbruggen	454
Haakse slijper	401	Herstelsets	885, 1015	Hydraulische oliën	285
Haarliniaal	1097	Hevelpompen	470	Hydraulische persen	724, 725, 726, 729
Haken- & pinnensets	882	Hex sleutels	894	Hydropneumatische kriks	506
Haken voor wandpanelen	573, 621	Hijsbanden	716, 717	Hydropneumatische motohefbruggen	454
Hakenset	567	Hitte bestendige slangen	783	Hydropneumatische putkriks	510, 511
Hakhamers	408	Hittebestendige dekens	747	I	
Hamers	899, 1021	Hoekaanslagen	356	Ijkmaten	1078
Handboormachines	399	Hoekfrezen	296	Impact bitsensets	871
Handborstels	1017	Hoekmeters	310, 1079	Impact bitshoudersets	1015
Handgreep sets	864	Hoekplaten	233, 1100	Indexeer inrichtingen	234
Handklemmen	343	Hoeksteunen	212	Inductieverwarmers	768
Handlampen	1046, 1047	Hoekuitkappers	199, 200	Infrarood dieselheaters	776
Handontbramers	1032	Hoekvoelermaten	1080	Infrarood heaters	780, 781
Handpompen	526, 527	Holpijpen	1023	Infraroodstralers	534, 535
Handtakels	706, 707	Hoofdlampen	1047	Inlegplaten	358
Handtappen	290, 885	Hoogtemeters	1095	Inspectie meetstaven voor buitenmicrometers	1092
Handvijlen	883, 1036	Hoonapparaten	1016	Inspectie video camera's	1062
Handzaagbladen	1030	Houders V-groef	342	Inspectieapparatuur	1062, 1063
Hangweegschalen	1069	Houders voor diesel-filter	475	Inspectiecamera's	1062
Harde koppelingen voor vetpistool	490	Houders voor messen	310	Inspectielampen	1046
Hardheidsmeters	1067				

Inspectiesets	882, 1019	Kasten met liggers	572	Knip- & plaatscharen	178, 179, 180, 181, 182, 183
Insteeknippels met binnendraad	674	Kegeldoorns	242, 258, 265	Knipsets	883
Instelapparaten	1099	Keramische koppen	734	Koeldrogers	380
Interventiekits	637	Keramische koppen voor sableercabines	735, 736	Koeldrogers voor droge perslucht	380
Interventieschermen	642	Kernboren	288	Koelinrichtingen	213, 214, 215, 216, 217
Inverter lasapparaten	763	Kettingen in polypropyleen	639, 641	Koelmiddel concentraten	284
K		Kettingtakels	706, 712, 713	Koelmiddelslangen	215
Kabelbruggen	660, 661, 662, 663, 664, 665	Kikkerplaten	233	Koelpompsets	216
Kabeldrempels	827	Kipwagens voor vaten	631	Koelslangen	215
Kabelhaspels	680, 681, 682, 692	Klauwhamers	1020	Koelslangsystemen	216
Kabelhaspels met fluorescentie looplamp	683	Klauw-pick ups	1019	Koelunits	796, 797, 798, 799
Kabelhaspels met LED lamp	683	Klauwplaten	248, 249	Koelvloeistofpompen	214
Kabelhaspels voor batterijladen	682	Klauwplaten voor houtdraaibanken	354	Koelvloeistofvernevelaars	215
Kabelhaspels voor het laden van elektrische voertuigen	682	Kleerkasten	577	Koevoeten	883, 895, 1024
Kabelknippers	993, 1034, 1035	Klemgereedschappen	224, 225, 226, 227, 228, 229, 230, 231, 232, 233, 234, 235, 236, 237, 238, 239, 240, 241, 242, 243, 244, 245, 246, 247, 248, 249, 250, 256, 257, 258, 259, 260, 261, 262, 263, 264, 265, 266, 267, 268, 269	Kogelgewrichttrekkers	1016
Kabelkniptangen	993	Klemmensets	352	Kolomboorfreesmachines	96, 97
Kabelschoenen	884	Klempaten	157	Kolomboormachines	88, 89, 90, 91
Kabelschoenensets	1006	Klemtangen	882	Kolomboormachines met riem / snaaraandrijving	75, 78, 81, 85, 86, 87
Kabelschoenkrimp-tangen	1005, 1006	Knabbelscharen	405	Kolomboormachines met tandwiel	92, 94, 95
Kabelschoentangen	884, 1005, 1006	Kniesleutelset	893	Kolomboormachines met tandwieloverbrenging	93
Kabelstriptangen	1006			Kolomshefbruggen	443
Kabeltakels	707, 708, 710, 711			Kolomvijzels	707
Kalibers	1080, 1081, 1085			Konusreinigers	263
Kantenschuurmachines	327			Koolstoffilters	761
Kantentasters	1098			Kopiëerbeitelhouders	251
Kasten	574			Kopieercenterpunten	246
				Kopiëereenheden voor houtdraaibanken	355

Kopkniptangen	998	Ladeverdelingen	569, 835	Lengteaanlagen	350
Kotterbeitels	242	Lakdrogers	534, 535	Lengteaanlagen verticale paneelzaag- machines	343
Kotterkoppen	242, 243, 244	Langgatboormachines	307	Letter- & cijferssjablonen	1088
Koudbeitels	1022	Lappenschijven	277	Letterstempelsets	1089
Krachtvermeerderaars	873, 990, 991	Lasafzuigingen	760, 761	Lieren	718, 719
Kranen	720	Lasapparaten	746	Lijmen	665
Krasblokken	1095	Lasdraden	753	Liners	752
Kraspennen	1094	Laselektrodes	747	Linialen	1097
Kriks	453, 506, 507, 508, 509, 514, 515, 516, 517	Laser afstandsmeters	1066	Lintzaagbladen	275, 276
Krimptangen	1004, 1006	Laser statieven	1066	Lintzaagmachines	300, 301, 331
Krompassers	1075	Laserontvangers	1066	Lockerkasten	577
Kruislijnlasers	1064, 1065, 1066	Lasers voor verticale paneelzaagmachines	343	Loop- & rijbruggen	826, 827
Kunststof bescherm- palen	651	Lashelmen	745	Loopbruggen	826
Kunststofrollen	270	Laskabelsets	747	Loopkatten	709, 714
Kussen- & tappensets	291	Lasmallen	1085	Looplampen	211, 1063
Kussens	290, 291	Lasrookafzuigingen	761	Loopvlakken	827
L		Lasschermen	747	Luchtdruk-verdeel- systemen	386
Laagdiktemeters	1083	Lastafels	749	Luchtfiltersystemen	349
Lade indelingen	567, 572, 605, 606, 607, 837	Lastips	750, 752	Luchthaspels	672
Ladenkasten	572, 584, 585, 586, 587, 588, 589, 590, 591, 592, 593, 594, 595, 596, 597, 598, 599, 600, 601, 602, 603, 604, 605, 606, 607	Lastoestellen	746	Luchtcoolers	796, 797, 798, 799
Laders	412	Laswagens	749	Luchtontvochtigers	803
Laders voor alle types batterijen	412	LED lampen	1048	Luchtreinigers	784
		LED lampen met mag- neet	1019	Luchtslangen	409
		LED looplampen	211, 1063	M	
		LED striplampen	343	Maatlatten	1096, 1097
		LED werklampen	210	Machine ledlampen	210
		Ledegingspompen	469	Machine transport- inrichting	358
		Lediging- & zuigpompen	469	Machineklemmen	226, 227, 228, 229, 230, 231
		Lege basissen voor verkeerskegels	639	Machinekriks	546
		Leibaanoliën	285		

Machinelampen	211, 212	Meet / slijpklemmen	238, 239	Mini bitsratels	984
Machinetappen	290, 292, 293	Meetgereedschappen	894	Mini bitssets	986
Machineverlichting	210, 211, 212	Meetgereedschappen-sets	884	Mini dumpers	810
Machinevoeten	23, 29, 273, 356	Meetklokken	1073, 1098, 1099	Mini microscopen	1063
Machinewaterpassen	1098	Meetlatten	1096	Mini platformwagens	811
Magazijnwagentjes	549	Meetlinten	1096, 1097	Mini ratels	929
Magneetafscheiders	217	Meetpunten	1073	Mini rupsdumpers	811, 812
Magneetboormachines	72, 73	Meetsets	1070	Mini zaagmachines	406
Magneetvoeten	212	Meetstatieven	1103	Minidumpers	813, 814
Magneten	1016	Meetstaven	1066	Mini-schroevendraaiers	875, 979
Magneten & inspectiegereedschap	1018, 1019	Meetstokken	1083	Mini-zijkniptangen	992
Magnetische bitshouders	984	Membraanpompen	477	MK-houders	262
Magnetische LEDS	212	Mesbeitelhouders	253	MMA lasapparaten	746, 747, 763
Magnetische rails	572	Messen	1031	Mobiele basissen	544
Magnetische roestvrije stalen schotel	859, 1018	Metaalscharen	177, 1034	Mobiele kranen	721
Magnetiseer en demagnetiseer gereedschap	976, 1018	Metselhamers	1020	Mobiele ventilatoren	787, 789, 792, 793
Mantelkopruwfreesen	296	Meubelverhuizers	545	Modulaire werkplaatsinrichtingen	569
Manuele kriks voor hefbruggen	453	Micro meetgereedschap	1103	Moeniertangen	998
Manuele lieren	706, 707	Microfilters voor perslucht	382	Moersplijters	1015
Markeergereedschap	1088, 1089	Micrometers	1090, 1091, 1092	Momentschroevendraaiers	991
Markeerkrijten	1089	MIG inverters	750, 751, 752	Momentsleutels	873, 898, 990, 991
Materiaalkarren	569	MIG Synergie lasinverters	749	Momentsleutels met bi-directionele werking	990
Materiaalsteunen	270, 271, 272, 273, 353	MIG/MAG halfautomaten	748	Momentsleutelsets	873, 891, 991
Materiaalwagens en draaitafels	736, 737	MIG/MAG inverters	764, 765	Monoblock boorkoppen	262, 266
Matrijzen	157, 159, 198	MIG/MAG lastoortsen	750, 752	Monoblock vlakfrees-houders	297
Mechanische tellers	475	MIG-MAG lasapparaten	748, 749, 750, 751, 752, 753, 764, 765	Monoblocks	250
Meedraaiende centerpunten	246, 247	MIG-MAG transformator lasapparaten	764	Montage- & aardings-kits	347
Meenemers voor houtdraaibanken	354			Montageblokken	267
				Montagecompressoren	377

Opslagtanks voor afvaloliën	495	Parkeerstops & -beugels	654, 655	Plaatwalsmachines	185
Opspangereedschap	232	Passers	1074, 1075	Plafondventilatoren	794
Opspanplaten	240, 241	Passers voor potlood	1074	Plasma inverters	766, 767
Optionele rollen	174	Pasta's voor vloerboren	284	Plasmasnijders	759, 766, 767
Opvangbakken	632, 633, 634, 635	Penuitdrijvers	1016	Plateauwagens	549
Opvangbakken met rooster	630	Perfopanelen	573	Platenklemmen	714
Opvangbakken voor bidons	631	Persen	725, 726, 727, 728, 729, 730	Platformwagens	549, 550, 551
Opvangbakken voor het stockeren van vaten	632	Perslucht koeldrogers	380	Plooibanken	172
Opvangbakken voor ibc	634, 635	Perslucht startersets	381	Plooiachines	168, 169, 170, 171, 172, 173
Opvangbakken voor jerrycans	630, 631	Persluchtsets	391, 393	Plooiroestellen	156, 158, 166
Opvangbakken voor vaten	631, 632, 633, 636	Persluchtsetslangen	409	Pluggen voor bevestiging	665
Opvangbakken zonder rooster	630	Persluchtlanghaspels	674	Pneumatisch gereedschap	388, 389, 390, 391, 392, 393, 394, 395, 396, 397, 398, 399, 400, 401, 402, 403, 404, 405, 406, 407, 408, 409
Opvangkasten	633, 634	Pick-up magneten	1018	Pneumatische boormachines	399
Opvangunits	471, 485	Pick-up pennen	1018	Pneumatische kriks voor hefbruggen	453
Opvangunits voor afvalolie	485	Pijpcenters	246	Pneumatische oliepompen	479
Opvangwerkvloeren	636	Pijpringsleutels	879, 966	Pneumatische pompen	486
Opzetbekken	250	Pijpsleutels	967	Pneumatische taparmen	70
Opzetstuk voor afzetpalen	639	Pijpuitlijper band-schuurmachines	31	Polierwassen	284
Opzetstukken	258	Piketten	644	Polijst schuurmachines	405
Opzetstukken voor blindklinknagels	1011	Pincetten	1036	Polijsters	402
P		Pistolen voor corrosie bescherming	395	Polijstmachines	24, 405
Pakjesweegschalen	1069	Pistolen voor diesel of adblue	475	Polijstmolens	29
Paneelzaagmachines	340, 341, 342, 343	Plaatbewerkingsgereedschap	405, 406, 407	Pompen	486
Paneelzagen	340, 341	Plaatbewerkingsmachines	167	Pompnippels	393
Panoramische lashelmen	745	Plaatborenssets	287		
Parallelvlakstukkensets	1102	Plaatrolmachines	184, 185, 186, 187, 188, 189		
Parkeerbeugels	654, 655	Plaatscharen	176, 177, 179, 180, 183, 405, 1034		
Parkeerstops	648, 650				

Pons en verzettangen	405	Radiaalboormachines	98, 99, 100, 101	Ringsleutels	878, 893, 964, 965, 966, 967
Ponseenheden	177, 198	Radiaalventilatoren	784	Ringsleutelsets	878, 893, 966
Ponsen	198, 724	Radius freessets	296	Riveteertangen	1008, 1009, 1010, 1011
Ponsknipmachines	198, 199, 200, 201, 202, 203, 204, 205	Radiusmallen	1081	Riveteertangsets met blindklinknagels	884, 894
Ponsmachines	204, 205	Radiusmeters	1082	Robuuste half- automatische bandzaagmachines	49, 51
Portaalkranen	715	Rails	716, 717	Rolboksets	352
Poulietrekkers	884, 1026, 1027, 1028	Rampen	827	Rolkriks	498, 499, 500, 501, 502, 503, 504, 506, 507, 508, 509, 528, 529, 530, 531
Precisie waterpassen	1079	Ratel bit schroeven- draaiersets	863, 871, 987	Rollen voor rollenbanen	270
Pre-filter voor perslucht	382	Ratel-pin sleutels	967	Rollenbanen	270, 271, 272, 273, 352, 353
Priemen	883, 1024, 1025	Ratel-ringsleutels	877	Rolmachines	167
Profielbeschermingen	647	Ratels	928, 929	Rolmeters	1096, 1097
Profielbuigmachines	156, 157, 158, 159, 160, 161, 162, 163, 164, 165, 166	Ratelsets	867, 891	Rolmafels voor cirkel- zaagmachines	358
Profielmallen	1088	Ratelsleutels	965, 966	Rondborstels	277
Profielscharen	177	Ratel-steekringsleutels	876, 893, 962, 963	Ronde bektangen met terughaalveer	995
Profielwalsmachines	165	Reductiehouders	266	Ronde stootbaren	717
Puntlasapparaten	768, 769	Reductiehulzen	257, 258, 263	Rondstaalscharen	177
Puntlasers	1064	Reflecterende verkeers- kegels	638	Rondstroppen	716
Pupytasters	1099	Refractometers	1061	Roteerfrezensets	296
Putkriks	510, 511, 522	Reinigers	696	Roterende lasers	1065
PVC lopers	581	Reinigingscabines	695	Rubber kop voor rolkriks	531
PVC industrieloperen	581	Reinigingspistolen	395	Rubbermatten	569, 578, 579, 580, 581, 859
R		Reinigingsproducten	696	Rubberschijven	402
Raamwaterpassen	1098	Reinigingspistolen	395		
Radiaal kolomboor- machines	98	Remblokken	1016		
Radiaal tafelboor- machines	98	Remveertangen	1016		
		Riemaangedreven compressoren	370, 374, 375, 376, 377, 378		
		Riemaangedreven ventilatoren	791		
		Rijbruggen	826		
		Ringmatten	581		

Rugsproeiërs	705	Schroevendraaier- bits- en stiftsleutelsets	898	Sjablonen voor werk- bladverbindingen	350
Rugstofzuiger	700	Schroevendraaier en bitsensets	870, 991	Sjorbanden	716, 717
Rupsdumpers	814	Schroevendraaier hand- vaten	983	Sjorbanden met ratel en sleuffittingen	717
S		Schroevendraaiërs	874, 892, 929, 971, 975, 976, 977, 978, 979, 980, 981, 985	Slag en beitelsets	894
Schaaf- & vandikte- banken	318, 319, 332	Schroevendraaiërs 1000V	874, 892, 982, 983	Slag schroeven- draaiërssets	892
Schaafmachines	332	Schroevendraaiërs op dop	985	Slagbitsen	940, 952
Schaafmessen	356	Schroevendraaiërs VDE 1000 Volt	874	Slagbitshouders	953
Schaarhefbruggen	429, 430, 431, 454, 455	Schroevendraaiërs voor slangklemmen	1043	Slagbitssets	872, 941
Schaarheftafels	560, 561	Schroevendraaiërssets	899, 875, 874, 980, 981, 892, 985	Slagdopaccessoiresets	868
Schaarhekken	642, 643	Schroevendraaiërssets 1000V	874, 983	Slagdopadaptors	953
Schaarliften	429, 430, 431, 446, 447	Schroevendraaiërssets	983	Slagdopbitsen	868, 951
Schaarrollenbanen	353	Schuifmatten	1057, 1070, 1071, 1074	Slagdoppen	868, 946, 947, 948, 949, 950, 951, 952, 953
Scharen	1035	Schuurbanden	278, 279, 280, 281, 282	Slagdoppenbitsets	940, 945
Scheidingsplaten	356	Schuurmachines	326, 327, 328, 329, 402, 403	Slagdoppensets	868, 869, 890, 897, 945
Schermplaten	391	Schuurschijven	283	Slaggereedschappen	1020, 1021, 1022, 1023, 1024, 1025
Schijfschuurmachines	20, 35, 313	Service- & autotools	1012, 1013, 1014, 1015, 1016, 1017	Slagmoeraanzetters	872, 940, 941
Schokbestendige beschermpalen	651	Service cases	848	Slagmoersleutels	396, 397, 398
Schragen	353	Servicesets	933	Slagringsleutels	965
Schrappers	1025	Set spantanghouder	260	Slagschroevendraaiërs	975, 981
Schrijfhaken	1078	Signalisatielinten	645	Slagschroevendraaiërs en slagbitsenset	869
Schroobzagen	1030	Siliconespuiten	394	Slagschroeven- draaiërssets	875, 940, 981
Schroef extractors	1015	Sinustafels	240	Slagsteeksleutels	956
Schroefdraad herstelsets	291			Slanghaspels voor acetyleenlassen	691
Schroefdraadmallen	1081			Slanghaspels voor AdBlue	677, 689
Schroefdraadmeters	1085			Slanghaspels voor diesel	677, 689
Schroefmatten	1091				
Schroefsleutels	968				
Schroefsleutelsets	879, 894				
Schroefvijzel - opspan- hulpstuk	232				

Slanghaspels voor olie	676, 690	Slijpstenen	23, 27, 310	Spaanderafzuigers	344
Slanghaspels voor perslucht en water	678, 679, 684, 685, 688	Sluitstukken	669	Spaanderafzuiging	345
Slanghaspels voor vet	676, 690, 691	Sluitstukken voor snelheidsvertragers	667	Spaanderzakken	345
Slanghaspels voor warm water	686, 687	Sluitstukken voor verkeersdrempels	666	Spanbouten	233
Slanghaspels voor water	679	Smeerpompen	213	Spanenafzuigingen	346
Slanghaspels voor perslucht	676	Smeerunits	478, 479, 480, 481, 486, 487, 488, 489, 490, 491	Spanenmagneten	241
Slangklemmen	1039, 1040, 1041, 1042, 1043, 1044, 1045	Smeerunits olie	487	Spanenverwijderaars	220
Sleutel- & schroeven-draaiersets	898	Sneeuwplougen voor minidumpers	811, 812	Spanklemmen	233
Sleutel & vijlensets	898	Sneldraaiende afkortzagen	69	Spanningsdetectoren	1061
Sleutels	263	Sneldraaistaal	251, 252	Spanningstesters	1061
Sleutels in boekvorm	972	Snelheidsremmers	669, 671	Spanplaten	233
Sleutels met T-handvat	985	Snelheidsvertragers	667, 668	Spanschroeven	352
Sleutels met T-hendel	879, 969	Snelkoppelingen	381	Spantangen	246, 258, 260, 261, 263, 264
Sleutelsets	894, 897	Snelkoppelingen met binnendraad	674	Spantangenhouders	259, 260, 261, 262, 265, 266
Slijpaccessoires	277, 278, 279, 280, 281, 282, 283	Snelspanboorhouders	256	Spantangenklauwplaten	246
Slijppapparaten	220	Snelwissel beitelhouders	245	Spantanghouders	258
Slijpinrichtingen	311	Snij- & vijlgereedschappen	1030, 1031, 1032, 1033, 1034, 1035, 1036	Spanvijzen	1003
Slijpklemmen	239, 240	Snijkussens	885	Spanvijzen met snelspanhendel	350
Slijpmachines	22, 23, 24, 25, 26, 27, 28, 29, 34, 35, 220, 310, 311, 401, 404	Snijoliën	284	Spiebaanfrezen	294, 295
Slijpmachines met borstel	22, 34	Snijplaten	254, 255	Spijkers	665
Slijpmolens	24, 25, 26	Snijwassen	284	Spindel- & bandschuurmachines	311
Slijpsteenafrichters	27	Soda blaaspistolen	734	Spindelaanslagen	250
		Soda straalkits	734	Spindelschuurmachines	326
		Soda straaltoestellen & mobiele zandstraalketels	734	Spindelscuurmachines	311
		Sodastraalketels	734	Spiraal luchtslangen	409
				Spiraal plooielementen	157
				Spuitbushouders	859
				Spuitscabines	536, 537
				Spuitschragen	537
				Staalraadborstels	402

Staaldraadscharen	993	Stiftsleutels met T-hendel	879, 894, 969	Tafel- & kolomboor- machines met riem- / snaaraandrijving	79
Staaldraadtakels	707	Stiftsleutelsets	879, 973	Tafelboormachines	90
Stalen regels	1078	Stiftslijpers	404	Tafelboormachines met krachtige borsteloze motor	83
Stanguittrekkers	1015	Stof- & spaanderzuigers	344, 345, 346, 347, 348, 349	Tafelboormachines met riem / snaaraandrijving	74, 76, 77, 84, 87
Stapelaars	556, 557	Stof- & waterzuigers	700, 701, 702, 703, 704, 705	Tafelboormachines met traploos regelbare toerentalregeling	82, 83
Startboosters	421, 423	Stofafzuigers met cyclonische afzuiging	347	Tafelboormachines met variabele toerental- regeling	88
Startboosters met batterij	422	Stofafzuigers met hogedruk cycloonfilter	348	Tafelboormachines met snaaraandrijving	80
Starter-boosters met batterij	423	Stofzuigers met filterreiniging	700	Tafelcirkelzaag- machines	334, 335, 336, 337, 338, 339
Starters	412	Stofzuigers met Vortex filtersysteem	346	Tafeldraaibanken	124
Startersets	381	Stofzuigers voor nat en droog zuigen	701	Tafel-griptangen	1002
Startersleutels	964	Stofzuigers voor zandstraalcabines	739	Tafelpersen	724
Stationaire compressoren	379	Stokpassers	1074	Tafelwagens	549
Steekpassers	1074, 1075	Stoomreinigers	705	Tafelzaagmachines	304, 305
Steekringsleutels	876, 877, 893, 958, 959, 960, 961, 962, 963	Stootbeschermingen	646, 647, 650	Tafelzagen	304, 305, 336
Steekringsleutels HIP-GRIP	893	Stoottrampen	647	Takelhouders	709
Steekringsleutelsets	897, 961	Straalcabines	740, 741, 742, 743	Takels	708, 709, 710, 711, 712, 713
Steeksleutels	876, 956, 957	Straalmiddelen	738, 739	Tandwiel aangedreven kolomboorfrees- machines	96, 97
Steeksleutels met hellingshoek	956	Straalnozzles	740, 741	Tandwiel aangedreven kolomboormachines	90, 91
Steeksleutelsets	878	Straalpistolen	734	Tandwiel aangedreven tafelboormachines	90
Steekwagens	548	Straaltoestellen	734	Tandwieloliën	285
Stelvoeten	258, 261	Strek- & buigmachines	182	Tangen	880, 892, 1013
Stempelsets	1089	Striplampen	1047	Tangen 1000 V	996
Steunen	533, 633	Stroomkabels	416	Tangen voor O-clips slangklemmen	1043
Stickers voor markering	645	Stroomvormers	418	Tangensets	881, 899
Stiftsleutels	969, 970, 971, 972, 973	Swivel-ratel-steekring- leutels	877	Tank en afgiftepompen	495
Stiftsleutels met bolkop	973	T			
Stiftsleutels met T-handvat	971	Tacho- & vochtmeters	1067		
		Tachometers	1067		

Tanks met pomp voor transport	492, 493	TIG staven	757	Twee-kolomsbruggen	426, 427, 428, 439, 440, 441, 442, 443, 444
Tanks voor het transport van diesel/gasolie	494	Torenfreemachines	117, 118, 119	U	
Tap- & kussensets	885	Torpedo waterpassen	1072	Uitbreidingen voor interventieschermen	642
Tapapparaten	268, 269	Torsietaafsets	885	Uitbreidingssets	169
Taparmen	70, 71	Torsiestaven	948	Uitdeukhamers	1021
Taphouders	269	Torx sleutels	971, 972, 973	Uitdeukhamers voor carrosserie	406
Tapkoppen	268, 269	Toupies	308	Uitdeuksets	519
Tapmachines	71	Traagdraaiende ventilatoren	791	Uitdeuktoestellen	535
Tappen	290	Traagdraaiende zuigercompressoren	379	Uitdrijvers	257
Tappotten	269	Transmissiekriks	519, 522	Uithoekers	178
T-baren	927	Transpalletwagens	552, 553, 555	Uitlijnapparaten	434
Tegencenters	234	Transporthoekrollen	545	Ultrasoonreinigers	698, 699
Telefoontangen	994	Transportkisten	816, 817, 818	Umbracosleutels	970, 971
Telescopische controle-spiegels	1018	Transportrollen	547	Universele aansluitingen	1059
Telescopische inspectiespiegels	1019, 1063	Transportwielen	547	V	
Telescopische magnetische pick-ups	1018	Trapboren	287	Vakverdelingen	886
Telescopische meetstavensets	1083	Trechters	471	Vandiktebanken	316, 332
Telescopische stangen	639	Trechters voor opvangbakken	631	Vandikteschaafmachines	317
Tellers voor Adblue	475	Trillingsdempers	258	Vandikteschuurmachines	329
Tellers voor diesel	475	Trilplaten	804, 805, 806, 807	Vaste brillen voor houtdraaibanen	355
Temperatuursondes	1058	Trolley assteunen voor voertuigen	533	Vaste centers	247
Terugslagvrije hamers	1021	Trolley liften	521	Vasthoudpinnen	951
Testkabels	1058	Trolleys	713, 714, 532	Vasthoudringen	951
Testlampen	1061	Trolleys voor takels	714	Vatenkarren	631
Thermometers	1068	Trolleys voor uitdeuktoestellen	535	Vatenkarren op wielen	631
Thermoplexen	284	Trolleys voor vaten	491	V-blokken	732, 1101
Thermostaten voor warmeluchtblazers	777	Trolleys voor wielmontage	532	Veerspanners	1016
TIG lasapparaten	754, 755, 756, 757, 758	T-sleuven	237	Veiligheidsafscherming rolgordijnen	221
TIG lasinverters	754, 755, 756, 757				

Veiligheids-afschermingen	221, 222, 223	Verhuistoestellen	544, 545, 546, 547	Verzinkboren	287
Veiligheidsbeugels	649, 650, 652, 656	Verkeersdrempels	666, 667, 668, 669, 670, 671	Verzinkte blindklinkmoeren	1010
Veiligheidschoenen	1053	Verkeerskegels	638, 639	Verzinkte stalen slangklemmen	1044
Veiligheidskasten	576	Verleng- & vergroot hulzen	257	Vetborstels voor bandenvet	457
Veiligheidsklauwplaat-sleutels	220, 250	Verlengstukken	866, 927	Vetpistolen	480, 490
Veiligheidskoffers	838	Verlengstukken voor slagdoppen	953	Vetpompen	394, 481, 488
Veiligheidskooien voor het opblazen van grote banden	463	Verlengstukken voor verticale paneelzaagmachines	343	Vetverdeelunits	481
Veiligheidskoppelingen	381	Verlengstukkensets	891	Vibrometers	1061
Veiligheidsschoenen	1052, 1053, 1054, 1055	Vernevelaars	484	Vierkante gatenboren	356
Veiligheidsspiegels	658, 659	Vernevelapparaten	216	Vierkantstaalscharen	177
Veiligheidsstops	648, 649, 650, 651, 652, 653	Verneveloliën	284	Vierklauwen vetkoppen	480
Veiligheidsbeugels	653	Verplaatsbare cilinders	732	Vierkolomshefbruggen	432, 433, 450, 451, 452
Velcro basisschijven	283	Verspanings-accessoires	251, 252, 253, 254, 255	Vingerfrezen	294, 295, 296
Venevelaars	484	Verstekzagen	302	Vingerzetbanken	168, 170, 171
Ventilatoren	786, 787, 788, 789, 790, 791, 792, 793, 794	Verticale bandzaagmachines	300	Vlak- & vandiktebanken	316, 317, 318, 319, 320, 321, 332, 333
Verbindingssets voor persluchtfilters	383	Verticale combi paneelzagen	342	Vlakfreeshouders	259, 262, 265, 267
Verbindingsstukken	636, 641	Verticale metaal bandzaagmachines	60, 61, 62, 63	Vlakfrezen	296
Verbindingsstukken voor slagdoppen	953	Verticale paneelzagen	340	Vlakke rubbers	579
Verdeelapparaten	235, 236	Verticale spiralen	768	Vlakke werktafels	556
Verdeelkoppen	235, 236	Vervangbanden voor filtersleutels	1012	Vlakplaten	237, 250, 1100
Verdeelplatensets	234	Vervangbekken	1029	Vlakschuurmachines	315, 403
Verfpistolen met bovenbeker	388, 389	Vervangkoppen voor kableschoentangen	1005	Vlakslijpmachines	190, 191, 192, 193, 194, 195, 196, 197
Verfspuiten	388	Vervangmessen voor schuifmessen	1031	Vlaktafels	1100
Vergrootglazen	1019, 1063	Verwarmingstoestellen	779, 780, 781, 782, 783	Vlakte eindmaten	1080
Verhogingen voor mini-dumpers	810	Verwarmingstoestellen diesel	777	Vloeiboren	289
		Verwarmingstoestellen diesel infrarood	776, 777	Vloeistofpompen	468, 469

Vloer- & tafelventilatoren	790	Weegschalen	1068, 1069	Z	
Vloerventilatoren	795	Werfcompressoren	368, 369, 370	Zaagbladen	274, 275, 276, 343, 1030
Vochtmeters	1067	Werflampen	1048, 1049, 1050, 1051	Zaagfrezen	297
Voedingsmotoren	209	Werfnetten	644	Zaaghouders	1030
Voelerbanden	1081	Werkbanken	71, 309, 566, 567, 568, 569, 570, 571, 622, 623, 624, 625, 626, 627, 628, 629	Zaagmachines	407
Voelermaten	1080, 1081	Werkbladen	858	Zaagschragen	353
Voetadapters	780	Werkbladverbindingen	350	Zadel voor hydraulische rolkriks	501
Voetjesspassers	1075	Werkklampen	1019	Zaklampen	1046
Voetpompen	527	Werkmatten	578	Zandstraalcabines	735, 736, 737, 738
Volgplaten voor pneumatische vetpompen	481	Werkplaatskranen	539, 541, 542, 543	Zandstraalketels	734
Voor Machines	174	Werkplaatsmeubilair	566	Zetbanken	167, 168, 169, 170, 171, 172, 173, 189
Voorritszaagbladen	359	Werkplaatsstoelen	538	Zijkasten	858
Voortoestellen	174	Werkplaatswagens	839	Zijkniptangen	992, 996
Vorken	444	Werkstukaanslagen	237	Zijrekken	858
Vulpompen	468	Werktafels	352, 836, 837	Zitbanken	577
W		Wetpasta's	310	Zonne-flitslampen	639
Walsen	162, 163	Wetschijven	310	Zuig-blaaspistolen	391
Wandhouders	23	Wielen met rem voor schaarhek	643	Zuigerpompen	486
Wandkasten met afsluitbaar rolgordijn	617	Wielensets voor radiaalventilatoren	784	Zuignappen	1017
Wandmontageset voor persluchtfilters	383	Wielmoerenset	891	Zwaluwstaart sjablonen	351
Wandpanelen & wandkasten	573, 616, 617, 618, 619, 620, 621	Wielseutels	929	Zwenktasters	1099
Wandpanelen met inkepingen	618	Wingspades	1042, 1043		
Warmeluchtblazers	777, 778	Winkelhaken	1076, 1077, 1078		
Warmtestralers	779, 781				
Waterafscheiders	382, 383				
Waterpassen	1072, 1098				
Waterpomptangen	881, 894, 997, 998				
Watertanks	807				

LEVERINGSVOORWAARDEN

Deze catalogus vervangt alle voorgaande. Al onze prijzen zijn in euro en exclusief BTW en recyclagebijdragen. Alle leveringen gebeuren uitsluitend volgens onze algemene verkoops-, leverings- en betalingsvoorwaarden welke op simpele aanvraag, aan ons adres, gratis te verkrijgen zijn. VYNCKIER houdt zich het recht voor om prijzen en/of specificaties van producten aan te passen. De afbeeldingen zijn louter indicatief, de producten kunnen afwijken van de in de catalogus vermelde afbeeldingen.

GARANTIEVOORWAARDEN EN RETOURPROCEDURE:

De geldende garantievoorwaarden en retourprocedure kunnen worden geraadpleegd en gedownload via onze website: www.vynckier.biz/nl/service/rma-document.

Alle RMA (Returneren Met Autorisatie) aanvragen worden doorgestuurd naar het e-mailadres service@vynckier.biz of naar faxnummer +32 56 56 14 68. Dit document voor aanvraag is te vinden op www.vynckier.biz/nl/service/rma-document. Daarna ontvangt u van de dienst na verkoop een dossiernummer. Dit dossiernummer dient steeds vergezeld te zijn van de retourgoederen en de verkoopfactuur.

BETALING & EIGENDOMSVOORBEHOUD:

Al onze facturen zijn contant betaalbaar. De goederen blijven eigendom van VYNCKIER zolang de goederen niet betaald zijn.

TRANSPORTKOSTEN:

De goederen reizen op risico van de koper. De berekende vrachtkosten zijn een doorrekening van de geldende transportkosten van GLS, Parts Express, DHL, ... Goederen worden franco ONGELOST geleverd vanaf 400 euro in de Benelux, vanaf 600 euro voor Noord-Frankrijk.

De machineprijzen (> 400 euro) zijn prijzen inclusief transport ONGELOST tot bij de doorverkoper. Anonieme levering van grote machines direct bij de eindklant is mogelijk. Onze prijzen zijn franco levering, ongelost en exclusief installatie. Installatie en inbedrijfstelling gebeuren door de doorverkoper. De installatie en de inbedrijfstelling kunnen ook door VYNCKIER uitgevoerd worden op vraag van de doorverkoper en tegen de vooraf afgesproken voorwaarden. Hiervoor dient contact te worden opgenomen met onze commerciële dienst.

TECHNISCHE SPECIFICATIES:

Gezien VYNCKIER voortdurend streeft om zijn producten te verbeteren, behoudt VYNCKIER zich het recht om de producten zonder voorafgaande verwittiging te wijzigen. Goederen die uit collectie genomen worden gedurende de looptijd van deze catalogus kunnen geen aanleiding geven tot enige vorm van schadevergoeding of compensatie.

WAARBORG:

Op alle VYNCKIER artikelen is 100% garantie op gebrekkig materiaal en/of gebrekkige afwerking. Garantie vervalt bij ondeskundig gebruik en/of gebruik van het product voor andere doeleinden of op een andere wijze dan waarvoor het bestemd is.

LEVERINGSTERMIJNEN:

Leveringstermijnen voorzien op de bestelbon of op offertes gelden slechts als aanduiding en verbinden geenszins de verkoper.

De koper kan in geen geval de ontbinding van de overeenkomst, noch schadevergoeding vorderen bij niet-naleving van de leveringstermijn.

Tekort of schade bij levering in België/Luxemburg:

Controleer de goederen op transportschade vóór u de vrachtdocumenten ondertekent in het bijzijn van de transporteur. Doe dit ook wanneer de verpakking niet beschadigd is.

1. Bij zichtbare schade vermeldt u de schade onmiddellijk gedetailleerd op de vrachtbrief en laat u deze ondertekenen door de chauffeur. Indien u de vrachtbrief ondertekent zonder opmerkingen kan in geen geval bij de transportverzekering nadien nog een schadeclaim worden ingediend.

Neem vervolgens onmiddellijk contact op met VYNCKIER om de schade te regelen (info@vynckier.biz of +32 56 56 14 66).

2. In alle andere gevallen tekent u de vrachtbrief af onder voorbehoud van verder nazicht.

Dit voorbehoud geeft u de mogelijkheid om nadien een schadeclaim in te dienen in geval van onzichtbare schade. Deze claim dient binnen de 5 kalenderdagen schriftelijk te worden gemeld bij VYNCKIER. 5 kalenderdagen na de levering worden geen klachten meer aanvaard.

Dit voorbehoud dient ook te gebeuren in geval van digitale ondertekening van de vrachtbrief.

Tekort of schade bij levering in Nederland:

Controleer de goederen op transportschade vóór u de vrachtdocumenten ondertekent in het bijzijn van de transporteur. Doe dit ook wanneer de verpakking niet beschadigd is.

1. Bij zichtbare schade vermeldt u de schade onmiddellijk gedetailleerd op de vrachtbrief en laat u deze ondertekenen door de chauffeur. Indien u de vrachtbrief ondertekent zonder opmerkingen kan in geen geval bij de transportverzekering nadien nog een schadeclaim worden ingediend. Bij zichtbare schade kan u de zending weigeren.

Neem vervolgens onmiddellijk contact op met VYNCKIER om de schade te regelen (info@vynckier.biz of +32 56 56 14 66).

2. In alle andere gevallen dient een klacht binnen de 5 kalenderdagen schriftelijk gemeld te worden aan VYNCKIER met vermelding van de algemene aard van de schade of het verlies. 5 kalenderdagen na de levering worden geen klachten meer aanvaard.

Belangrijk

Deze catalogus wordt na 2 jaar vervangen door een nieuwe editie. De vermelde prijzen kunnen echter geen 2 jaar gegarandeerd worden, en zijn dus indicatief. Gezien de koersschommelingen is VYNCKIER buiten zijn wil om genoodzaakt om de prijzen tussentijds te updaten.

